

Canon

EOS 1300

EOS 1300D (W)



Instrucciones

- Para las instrucciones de este manual se presupone que la versión del firmware es la 1.1.0 o superior.
- Las Instrucciones (archivos PDF) y software pueden descargarse desde el sitio web de Canon (p. 4, 315).

www.canon.com/icpd

ESPAÑOL

Introducción

La EOS 1300D (W) es una cámara SLR digital que incorpora un sensor CMOS de elevado nivel de detalle con aproximadamente 18,0 megapíxeles efectivos, DIGIC 4+, AF de 9 puntos de alta precisión y alta velocidad, disparos en serie a aproximadamente 3,0 fps, disparo con Visión en Directo, grabación de vídeo en alta definición completa (Full HD) y funciones inalámbricas (Wi-Fi/NFC).

Antes de empezar a disparar, lea lo siguiente

Para evitar accidentes y fotografías mediocres, primero lea las “Precauciones de seguridad” (p. 20-22) y las “Precauciones de manejo” (p. 23-25). También, lea atentamente este manual para asegurarse de utilizar la cámara correctamente.

Consulte este manual mientras utiliza la cámara para conocerla mejor

Haga algunos disparos de prueba mientras lee este manual y observe los resultados. De este modo entenderá mejor cómo funciona la cámara. Asegúrese de guardar este manual en un lugar seguro, de modo que pueda consultarlo de nuevo cuando sea necesario.

Prueba de la cámara antes de usarla y responsabilidad

Después de fotografiar, reproduzca y revise si las imágenes se grabaron correctamente. Si la cámara o la tarjeta de memoria fallan y las imágenes no se pueden grabar o descargar en un ordenador, Canon no se hará responsable de las pérdidas o de los inconvenientes causados.

Derechos de autor

Las leyes sobre derechos de autor de su país pueden prohibir el uso de sus imágenes grabadas, o de la música sujeta a derechos de autor y las imágenes con música que se encuentran en la tarjeta de memoria, fuera del uso privado. Asimismo, debe tener en cuenta que en algunas representaciones públicas, exposiciones, etc., se prohíbe tomar fotografías incluso para uso privado.

Lista de comprobación de elementos

Antes de empezar, compruebe si los siguientes elementos acompañan a la cámara. Si falta alguno, póngase en contacto con el distribuidor.

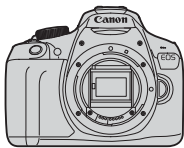

Cámara

(con marco del ocular y
tapa del cuerpo)



Batería LP-E10
(con tapa protectora)



**Cargador de batería
LC-E10/LC-E10E***



Correa



Cable de interfaz

* Se proporciona el cargador de batería LC-E10 o LC-E10E. (El LC-E10E incluye un cable de alimentación).

- En la página siguiente se detallan las Instrucciones que se proporcionan.
- Si adquirió un kit con objetivo, compruebe que se hayan incluido los objetivos.
- Según el tipo de kit con objetivo, puede que se incluyan también Instrucciones de objetivos.
- Procure no perder ninguno de los elementos mencionados.



Cuando necesite las Instrucciones de objetivos, puede descargarlas desde el sitio web de Canon (p. 4).

Las Instrucciones de objetivos (PDF) son para objetivos que se venden por separado. Tenga en cuenta que cuando adquiere el kit con objetivos, algunos de los accesorios incluidos con el objetivo pueden no coincidir con los que figuran en las Instrucciones del objetivo.

Instrucciones



Instrucciones básicas de la cámara y la función inalámbrica

El cuadernillo es las Instrucciones básicas. Instrucciones más detalladas (archivos PDF) pueden descargarse desde el sitio web de Canon.

Descarga y visualización de las Instrucciones (archivos PDF)

1 Descargue las Instrucciones (archivos PDF).

- Conéctese a Internet y acceda al siguiente sitio web de Canon.
www.canon.com/icpd

- Seleccione su país o región de residencia y descargue las Instrucciones.

Instrucciones disponibles para descargar

- Instrucciones
- Instrucciones de las funciones inalámbricas
- Instrucciones básicas de la cámara y la función inalámbrica
- Instrucciones de objetivos
- Instrucciones del software

2 Consulte las Instrucciones (archivos PDF).

- Haga doble clic en un archivo de Instrucciones (archivo PDF) descargado para abrirlo.
- Para ver las Instrucciones (archivos PDF), se necesita Adobe Acrobat Reader DC u otro lector de PDF de Adobe (se recomienda la versión más reciente).
- Adobe Acrobat Reader DC se puede descargar gratis de Internet.
- Para obtener información acerca de cómo utilizar un lector de PDF, consulte la sección de Ayuda.

Tarjetas compatibles

Las siguientes tarjetas pueden utilizarse con la cámara sin importar su capacidad: **si la tarjeta es nueva o fue formateada previamente por otra cámara u ordenador, es recomendable formatear la tarjeta con esta cámara** (p. 52).

- Tarjetas de memoria SD
- Tarjetas de memoria SDHC
- Tarjetas de memoria SDXC



La cámara puede utilizar tarjetas UHS-I pero, dado que no es compatible con el estándar UHS-I, las velocidades de lectura y escritura serán equivalentes, como máximo, a las de la clase de velocidad SD 10.

Tarjetas que pueden grabar vídeos

Cuando grabe vídeo, utilice una tarjeta SD de gran capacidad con la clase de velocidad 6 “CLASS 6” o superior.

- Si utiliza una tarjeta con una velocidad de escritura lenta para grabar vídeos, es posible que el vídeo no se grabe correctamente. Además, si reproduce un vídeo en una tarjeta que tenga una velocidad de lectura lenta, es posible que el vídeo no se reproduzca correctamente.
- Para comprobar la velocidad de lectura/escritura de la tarjeta, consulte el sitio web del fabricante de la tarjeta.



En este manual, el término “tarjeta” hace referencia a las tarjetas de memoria SD, las tarjetas de memoria SDHC y las tarjetas de memoria SDXC.

* **La cámara no incluye una tarjeta para la grabación de imágenes/vídeos.** Debe adquirirla por separado.

Guía de iniciación rápida

1

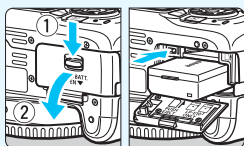

Inserte la batería (p. 36).

- Para cargar la batería, consulte la página 34.

2

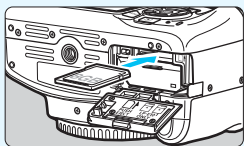

Inserte la tarjeta (p. 36).

- Con la etiqueta de la tarjeta orientada hacia la parte trasera de la cámara, insértela en la ranura de la tarjeta.

3

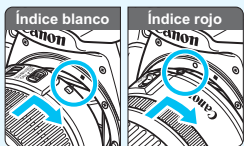

Monte el objetivo (p. 44).

- Alinee el índice de montaje blanco o rojo del objetivo con el índice de montaje de la cámara del mismo color.

4

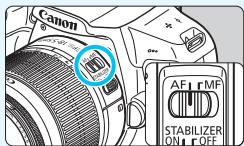

Sitúe el conmutador de modos de enfoque del objetivo en <AF> (p. 44).

5

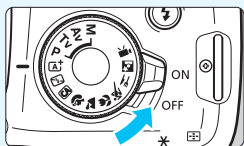

Sitúe el interruptor de alimentación en <ON> (p. 39).

- Cuando se muestren en el monitor LCD las pantallas de ajuste de fecha/hora/zona, consulte la página 41.

6

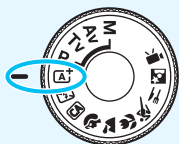

Sitúe el dial de modo en <A+> (Escena inteligente automática)

(p. 58).

- Todos los ajustes necesarios de la cámara se realizarán automáticamente.

7



Enfoque el motivo (p. 47).

- Mire por el visor y sitúe el motivo de modo que quede encuadrado en el centro del visor.
- Presione el disparador hasta la mitad y la cámara enfocará el motivo.
- Si es necesario, el flash incorporado se levantará.

8

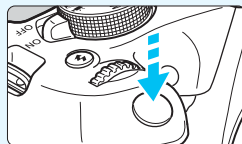

Tome la fotografía (p. 47).

- Presione el disparador hasta el fondo para tomar la fotografía.

9





Revise la imagen.

- La imagen captada aparecerá en el monitor LCD durante aproximadamente 2 segundos.
- Para volver a visualizar la imagen, presione el botón <▶> (p. 83).





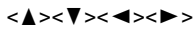

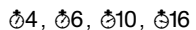
- Para disparar mientras observa el monitor LCD, consulte “Disparo con Visión en Directo” (p. 139).
- Para ver las imágenes captadas, consulte “Reproducción de imágenes” (p. 83).
- Para eliminar una imagen, consulte “Borrado de imágenes” (p. 230).

Símbolos utilizados en este manual

Iconos de este manual

-  : Indica el Dial principal.
-  : Indica las teclas en cruz  de arriba, abajo, izquierda y derecha.
-  : Indica el botón de ajuste.
-  : Indica que cada función permanece activa durante aproximadamente 4, 6, 10 o 16 segundos después de soltar el botón.

* Además de lo anterior, los iconos y símbolos utilizados en los botones de la cámara y mostrados en el monitor LCD también se utilizan en este manual cuando se hace referencia a las operaciones y funcionalidades pertinentes.

-  : Indica una función que se puede cambiar presionando el botón <MENU> para modificar sus ajustes.
-  : Cuando se muestra en la esquina superior derecha de una página, indica que la función solamente está disponible en los modos de la Zona creativa (p. 30).
- (p. **) : Números de páginas de referencia para obtener más información.
-  : Advertencia para evitar problemas al fotografiar.
-  : Información complementaria.
-  : Sugerencia o consejo para fotografiar mejor.
-  : Consejo para la solución de problemas.

Supuestos básicos

- En todas las operaciones que se explican en este manual se presupone que se ha situado el interruptor de alimentación en <ON> (p. 39).
- Se presupone que todos los ajustes de menú y funciones personalizadas son los predeterminados.
- Las ilustraciones de este manual muestran como ejemplo la cámara con un objetivo EF-S18-55mm f/3.5-5.6 IS II.

Capítulos

Para los usuarios principiantes de DSLR, en los Capítulos 1 y 2 se explican el funcionamiento básico de la cámara y los procedimientos de disparo.

	Introducción	2
1	Para empezar	33
2	Fotografía básica y reproducción de imágenes	57
3	Fotografía creativa	85
4	Fotografía avanzada	107
5	Fotografía con el monitor LCD (Disparo con Visión en Directo)	139
6	Grabación de vídeo	159
7	Funciones prácticas	183
8	Reproducción de imágenes	207
9	Procesado posterior de imágenes	235
10	Impresión de imágenes	241
11	Personalización de la cámara	257
12	Referencia	269
13	Guía de iniciación del software / descarga de imágenes en un ordenador	313

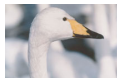

Mapa de contenidos

Toma de fotografías

- **Fotografiar de forma automática** → p. 57-82 (Modos de la Zona básica)
- **Fotografiar de forma continua** → p. 102 (📷 Disparos en serie)
- **Tomar una fotografía de sí mismo en un grupo** → p. 103 (👤 Autodisparador)
- **Congelar la acción** → p. 108 (Tv AE con prior. obtur.)
- **Difuminar la acción**
- **Difuminar el fondo** → p. 64 (📷 Automático creativo)
- **Mantener nítidamente enfocado el fondo** → p. 110 (Av AE con prioridad a la abertura)
- **Ajustar el brillo de la imagen (exposición)** → p. 116 (Compensación de la exposición)
- **Fotografiar con poca luz** → p. 58, 104 (🔦 Fotografía con flash)
p. 92 (Ajustes de sensibilidad ISO)
- **Fotografiar sin flash** → p. 63 (📷 Flash desactivado)
→ p. 75 (🔦 Flash desactivado)
- **Fotografiar fuegos artificiales de noche** → p. 114 (Exposición "Bulb")
- **Disparar mientras se observa el monitor LCD** → p. 139 (📺 Disparo con Visión en Directo)
- **Grabar vídeos** → p. 159 (🎥 Grabación de vídeo)

Calidad de imagen

- **Disparar con efectos de imagen** → p. 95 (Estilo de imagen) adecuados para el motivo
- **Hacer una impresión a gran tamaño** → p. 88 (📄 L, 📄 L, RAW) de la imagen





- **Tomar muchas fotografías** → p. 88 (📷 S1, 📷 S1, S2, S3)

Enfoque

- **Cambiar el punto de enfoque** → p. 99 (📷 Selección punto AF)
- **Fotografiar un motivo en movimiento** → p. 70, 98 (AF AI Servo)

Reproducción

- **Ver las imágenes en la cámara** → p. 83 (📷 Reproducción)
- **Buscar fotos rápidamente** → p. 208 (📷 Visualización de índice)
p. 209 (📷 Exploración de imágenes)
- **Clasificar imágenes** → p. 212 (Clasificación)
- **Evitar el borrado accidental de imágenes importantes** → p. 228 (📷 Proteger imágenes)
- **Eliminar imágenes innecesarias** → p. 230 (🗑️ Borrado)
- **Reproducir automáticamente fotos y vídeos** → p. 222 (Presentación de diapositivas)
- **Ver las fotografías o los vídeos en un televisor** → p. 226 (Televisor)
- **Ajustar la luminosidad del monitor LCD** → p. 185 (Luminosidad del monitor LCD)
- **Aplicar efectos especiales a las imágenes** → p. 236 (Filtros creativos)

Impresión

- **Imprimir fotos fácilmente** → p. 241 (Impresión directa)



Índice de funciones

Alimentación

- **Batería**
 - Carga → p. 34
 - Insertar/Extraer → p. 36
 - Nivel de la batería → p. 40
- **Toma de electricidad doméstica** → p. 270
- **Desconexión automática** → p. 39

Tarjetas

- **Insertar/Extraer** → p. 36
- **Formateado** → p. 52
- **Disparar sin tarjeta** → p. 184

Objetivo

- **Montaje/Desmontaje** → p. 44
- **Zoom** → p. 45

Ajustes básicos

- **Ajuste dióptrico** → p. 46
- **Idioma** → p. 43
- **Fecha/Hora/Zona** → p. 41
- **Aviso sonoro** → p. 184
- **Botón LCD off/on** → p. 197
- **Ajuste de luminosidad de LCD** → p. 185

Grabación de imágenes

- **Creación/selección de una carpeta** → p. 186
- **Numeración de archivos** → p. 188

Calidad de imagen

- **Calidad de grabación de imágenes** → p. 88
- **Estilo de imagen** → p. 95
- **Balance de blancos** → p. 131
- **Espacio de color** → p. 137
- **Funciones de mejora de la imagen**
 - Auto Lighting Optimizer (Luminosidad Automática) → p. 123
 - Corrección de iluminación periférica del objetivo → p. 124
 - Reducción de ruido en largas exposiciones → p. 262
 - Reducción de ruido en sensibilidad ISO alta → p. 263
 - Prioridad de tonos altas luces → p. 263

AF

- **Operación AF** → p. 97
- **Selección de punto AF** → p. 99
- **Enfoque manual** → p. 101

Avance

- **Modo de avance** → p. 28
- **Disparos en serie** → p. 102
- **Autodisparador** → p. 103
- **Ráfaga máxima** → p. 90

Toma de fotografías

- **Modo de disparo** → p. 30
- **Sensibilidad ISO** → p. 92
- **Guía de funciones** → p. 55
- **Exposición "Bulb"** → p. 114
- **Modo de medición** → p. 115
- **Control rápido** → p. 48

Exposición

- Compensación de la exposición → p. 116
- AEB → p. 118
- Bloqueo AE → p. 120

Flash

- Flash incorporado → p. 104
 - Compensación de la exposición con flash → p. 117
 - Bloqueo FE → p. 121
- Flash externo → p. 272
- Control del flash → p. 198

Disparo con Visión en Directo

- Disparo con Visión en Directo → p. 139
- Métodos de enfoque automático (AF) → p. 148
- Formato → p. 146
- Retícula → p. 145
- Control rápido → p. 144

Grabación de vídeo

- Grabación de vídeo → p. 159
- Grabación de sonido → p. 178
- Retícula → p. 179
- Exposición manual → p. 162
- Control rápido → p. 167
- Instantánea de vídeo → p. 170

Reproducción

- Tiempo de revisión de imagen → p. 184
- Visualización de una única imagen → p. 83
- Visualización de información sobre el disparo → p. 232
- Visualización de índice → p. 208

- Exploración de imágenes (Reproducción con salto) → p. 209
- Vista ampliada → p. 210
- Rotación de imágenes → p. 211
- Clasificación → p. 212
- Reproducción de vídeos → p. 218
- Edición de la primera/última escena del vídeo → p. 220
- Presentación de diapositivas → p. 222
- Visualización de imágenes en un televisor → p. 226
- Protección → p. 228
- Borrado → p. 230
- Control rápido → p. 214

Edición de imágenes

- Filtros creativos → p. 236
- Cambiar de tamaño → p. 239

Impresión

- PictBridge → p. 244
- Orden de impresión (DPOF) → p. 251
- Configuración de fotolibro → p. 255

Personalización

- Funciones personalizadas (C.Fn) → p. 258
- Mi menú → p. 267

Software

- Guía de iniciación del software → p. 314
- Instrucciones del software → p. 316

Funciones inalámbricas

- Instrucciones de las funciones inalámbricas

Contenido













Introducción 2

Lista de comprobación de elementos.....	3
Instrucciones	4
Tarjetas compatibles.....	5
Guía de iniciación rápida.....	6
Símbolos utilizados en este manual.....	8
Capítulos	9
Mapa de contenidos	10
Índice de funciones	12
Precauciones de seguridad.....	20
Precauciones de manejo.....	23
Nomenclatura	26





1 Para empezar 33

Carga de la batería.....	34
Instalación y extracción de la batería y la tarjeta.....	36
Encendido de la alimentación.....	39
Ajuste de la fecha, hora y zona horaria.....	41
Selección del idioma de la interfaz.....	43
Montaje y desmontaje de un objetivo	44
Manejo básico	46
Q Control rápido para funciones de disparo.....	48
MENU Operaciones de menú.....	50
Formateado de la tarjeta	52
Cambio de la pantalla del monitor LCD.....	54
Guía de funciones	55







2 Fotografía básica y reproducción de imágenes 57

 Toma de fotografías totalmente automática (Escena inteligente automática).....	58
 Técnicas de fotografía totalmente automática (Escena inteligente automática).....	61
 Desactivación del flash	63
 Disparo Creative Auto.....	64
 Fotografía de retratos	67
 Fotografía de paisajes	68
 Fotografía de primeros planos.....	69
 Fotografía de objetos en movimiento	70
 Fotografía de comida.....	71
 Fotografía de retratos nocturnos.....	72
 Control rápido.....	74
Disparo con selección de ambiente	76
Disparo por luz o escena	80
 Reproducción de imágenes	83

3 Fotografía creativa 85

P : AE programada	86
Ajuste de la calidad de grabación de imágenes	88
ISO: Cambio de la sensibilidad ISO para adecuarla al nivel de luz ...	92
 Selección de características de imagen óptimas para el motivo (Estilo de imagen).....	95
AF: Cambio del funcionamiento del enfoque automático (Operación AF)	97
 Selección de punto AF.....	99
Motivos difíciles de enfocar.....	101
MF : Enfoque manual.....	101
 Disparos en serie	102
 Uso del autodesparador.....	103
 Uso del flash incorporado	104

4 Fotografía avanzada 107

Tv : Transmisión del movimiento del motivo.....	108
Av : Cambio de la profundidad de campo	110
Previsualización de la profundidad de campo	112
M : Exposición manual.....	113
 Cambio del modo de medición.....	115
Ajuste de la compensación de la exposición.....	116
Ahorquillado automático de la exposición	118
 Bloqueo de la exposición	120
 Bloqueo de la exposición con flash.....	121
Corrección automática de la luminosidad y el contraste (Auto Lighting Optimizer (Luminosidad Automática)).....	123
Corrección de las esquinas oscuras de la imagen	124
 Personalización de las características de la imagen (Estilo de imagen)	126
 Registro de las características de imagen preferidas (Estilo de imagen)	129
WB : Adecuación a la fuente de luz (Balance de blancos).....	131
 Ajuste del tono de color para la fuente de luz	135
Ajuste de la gama de reproducción del color (Espacio de color) ...	137

5 Fotografía con el monitor LCD (Disparo con Visión en Directo) 139















 Fotografía con el monitor LCD	140
Ajustes de funciones de disparo.....	144
Ajustes de funciones de menú	145
Uso del AF para enfocar (Sistema AF).....	148
MF : Enfoque manual	156

6 Grabación de vídeo 159

📹 Grabación de vídeo	160
Grabación con exposición automática	160
Grabación con exposición manual	162
Ajustes de funciones de disparo	167
Ajuste del tamaño de grabación de vídeo.....	168
Grabación de instantáneas de vídeo	170
Ajustes de funciones de menú.....	176

7 Funciones prácticas 183



Funciones prácticas	184
Desactivación del aviso sonoro.....	184
Recordatorio de tarjeta.....	184
Ajuste del tiempo de revisión de imagen.....	184
Ajuste del tiempo de desconexión automática.....	185
Ajuste de la luminosidad del monitor LCD	185
Creación y selección de una carpeta	186
Métodos de numeración de archivos	188
Ajuste de la información de copyright	190
Autorrotación de imágenes verticales	192
Revisión de los ajustes de la cámara.....	193
Reversión de la cámara a los ajustes predeterminados	194
Apagado y encendido del monitor LCD.....	197
Cambio del color de la pantalla de ajustes de disparo.....	197
Ajuste del flash.....	198
Anexión de datos de eliminación del polvo.....	202
Limpieza manual del sensor	204

8	Reproducción de imágenes	207
	 Búsqueda rápida de imágenes.....	208
	 Vista ampliada.....	210
	 Rotación de imágenes.....	211
	Ajuste de clasificaciones	212
	 Control rápido para la reproducción	214
	 Visualización de vídeos.....	216
	 Reproducción de vídeos	218
	 Edición de las primeras y últimas escenas de un vídeo.....	220
	Presentación de diapositivas (Reproducción automática).....	222
	Visualización de imágenes en un televisor.....	226
	 Protección de imágenes	228
	 Borrado de imágenes	230
	DISP. Visualización de información sobre el disparo	232
9	Procesado posterior de imágenes	235
	 Aplicación de filtros creativos	236
	 Cambio de tamaño de imágenes JPEG	239
10	Impresión de imágenes	241
	Preparación para la impresión.....	242
	 Impresión	244
	Recorte de la imagen.....	249
	 Formato de orden de impresión digital (DPOF).....	251
	 Impresión directa de imágenes cuya impresión se haya solicitado.....	254
	 Especificación de imágenes para un fotolibro	255

11 Personalización de la cámara 257

Ajuste de las Funciones personalizadas.....	258
Ajustes de funciones personalizadas.....	260
C.Fn I: Exposición	260
C.Fn II: Imagen	262
C.Fn III: Autofoco/Avance	264
C.Fn IV: Funcionamiento/Otros.....	265
Registro de Mi menú.....	267

12 Referencia 269

Uso de una toma de electricidad doméstica.....	270
 Uso del disparador remoto.....	271
Flash Speedlite externo	272
 Uso de tarjetas Eye-Fi.....	274
Tabla de funciones disponibles por modo de disparo	276
Mapa del sistema.....	278
Ajustes de menú	280
Guía de solución de problemas	286
Códigos de error	298
Especificaciones	299

**13 Guía de iniciación del software /
descarga de imágenes en un ordenador 313**

Guía de iniciación del software	314
Descarga y visualización de las Instrucciones del software (archivos PDF).....	316
Descarga de imágenes en un ordenador.....	317
Índice	319

Precauciones de seguridad

El propósito de las precauciones siguientes es evitarle, a usted y a otras personas, daños y lesiones. Asegúrese de entender y cumplir plenamente estas precauciones antes de usar el producto.

Si experimenta cualquier avería, problema o daño en el producto, póngase en contacto con el centro de asistencia de Canon más próximo o con el comercio donde adquirió el producto.



Advertencias:

Tenga en cuenta las siguientes advertencias. De lo contrario, podrían producirse lesiones graves o, incluso, la muerte.

- Siga estas medidas de seguridad para evitar incendios, calentamiento excesivo, descargas eléctricas, fugas de productos químicos y explosiones:
 - No utilice baterías, fuentes de alimentación ni accesorios que no se especifiquen en las Instrucciones. No utilice baterías modificadas, dañadas ni de fabricación casera, ni el producto si este está dañado.
 - No cortocircuite, desmonte ni modifique la batería. No aplique calor ni soldadura a la batería. No exponga la batería al fuego ni al agua. No someta la batería a impactos físicos fuertes.
 - No inserte incorrectamente los extremos más y menos de la batería.
 - No recargue la batería a temperaturas fuera del intervalo de temperatura de carga (de trabajo) admisible. Tampoco supere el tiempo de recarga indicado en las Instrucciones.
 - No inserte objetos metálicos extraños en los contactos eléctricos de la cámara, accesorios, cables de conexión, etc.
- Cuando deseche una batería, cubra los contactos eléctricos con cinta. El contacto con otros objetos metálicos o baterías puede causar un incendio o una explosión.
- Si al recargar la batería emite demasiado calor, humo o gases, desconecte inmediatamente el cargador de batería de la fuente de alimentación para detener la recarga. De lo contrario, puede provocar un incendio, daños por calor o descargas eléctricas.
- Si la batería tiene una fuga, cambia de color, se deforma o emite humo o gases, extráigala inmediatamente. Tenga cuidado de no quemarse al hacerlo. Si continúa usándola, puede provocar un incendio, descargas eléctricas o quemaduras.
- Si se produce una fuga, evite que el electrolito entre en contacto con los ojos, la piel y la ropa. Puede producir ceguera o problemas cutáneos. Si el electrolito entra en contacto con los ojos, la piel o la ropa, lave la zona afectada con abundante agua limpia, sin frotarla. Acuda a un médico inmediatamente.
- No deje ningún cable cerca de una fuente de calor. El cable podría deformarse o el material aislante podría fundirse, con el consiguiente peligro de incendio o descarga eléctrica.
- No sujete la cámara en la misma posición durante largos períodos de tiempo. Aunque la cámara no parezca caliente, el contacto prolongado con una misma parte del cuerpo puede provocar enrojecimiento o ampollas en la piel debido a quemaduras por contacto a baja temperatura. Se recomienda el uso de un trípode a las personas que tengan problemas de circulación o la piel muy sensible, o cuando se utilice la cámara en lugares muy cálidos.
- No dispare el flash a nadie que esté conduciendo un automóvil u otro vehículo. Puede provocar un accidente.

- Cuando no esté utilizando la cámara o los accesorios, extraiga la batería y desconecte la clavija de alimentación y cables de conexión del equipo antes de guardarlo.
- No utilice el equipo en lugares en los que haya gas inflamable. Así evitará explosiones e incendios.
- Si el equipo se cae, la carcasa se rompe y las piezas expuestas quedan al descubierto, no las toque. Existe la posibilidad de una descarga eléctrica.
- No desmonte ni modifique el equipo. Las piezas internas tienen un alto voltaje y podrían generar una descarga eléctrica.
- No mire al sol o a una fuente de luz de gran potencia a través de la cámara o el objetivo. Su visión podría resultar dañada.
- Mantenga el equipo lejos del alcance de niños y bebés, incluso mientras lo utiliza. Las correas y los cables pueden provocar accidentalmente asfixia, descargas eléctricas o lesiones. También pueden producirse lesiones o asfixia si un niño o un bebé se traga accidentalmente una pieza o un accesorio de la cámara. Si un niño o un bebé se traga una pieza o un accesorio, acuda a un médico inmediatamente.
- No almacene el equipo en lugares con polvo o humedad. Asimismo, mantenga la batería lejos de objetos metálicos y guárdela con su tapa protectora puesta para evitar cortocircuitos. De este modo evitará incendios, exceso de calor, descargas eléctricas y quemaduras.
- Antes de utilizar la cámara en un avión o un hospital, compruebe si está permitido. Las ondas electromagnéticas que emite la cámara pueden interferir con los instrumentos del avión o el equipo del hospital.
- Siga estas medidas de seguridad para evitar incendios y descargas eléctricas:
 - Introduzca siempre la clavija de alimentación por completo.
 - No sujete la clavija de alimentación con las manos húmedas.
 - Cuando vaya a desconectar una clavija de alimentación, sujete la clavija y tire de ella en vez de tirar del cable.
 - No arañe, corte ni doble excesivamente el cable; asimismo, no ponga ningún objeto pesado encima del mismo. No retuerza ni ate los cables.
 - No conecte demasiadas clavijas de alimentación a la misma fuente de alimentación.
 - No utilice un cable si tiene los hilos rotos o el material aislante deteriorado.
- Desenchufe periódicamente la clavija de alimentación y limpie el polvo alrededor de la toma de corriente con un paño seco. Si esa zona tiene polvo o grasa, o está húmeda, el polvo de la fuente de alimentación puede humedecerse y provocar un cortocircuito, con el consiguiente peligro de incendio.
- No conecte la batería directamente a una toma eléctrica o a una toma de mechero de automóvil. La batería puede tener fugas, generar demasiado calor o explotar provocando incendios, quemaduras o lesiones.
- Cuando un niño utilice el producto, un adulto deberá explicarle detalladamente cómo utilizarlo. Supervise a los niños mientras utilicen el producto. Un uso incorrecto puede provocar descargas eléctricas o lesiones.
- No deje al sol un objetivo suelto o fijado a una cámara sin la tapa puesta. El objetivo puede concentrar los rayos del sol y provocar un incendio.
- No cubra ni envuelva el producto con un paño. El calor que se acumule puede deformar la carcasa o producir un incendio.
- Tenga cuidado de que la cámara no se moje. Si el producto cae al agua o si penetran en el mismo agua u objetos metálicos, extraiga inmediatamente la batería. De este modo evitará incendios, descargas eléctricas y quemaduras.
- No utilice disolvente de pintura, benceno ni disolventes orgánicos para limpiar el producto. Puede provocar incendios o riesgos para la salud.



Precauciones: Cumpla las precauciones siguientes. De lo contrario, podrían producirse lesiones físicas o daños a la propiedad.

- No utilice ni almacene el producto en un lugar con alta temperatura como dentro de un automóvil expuesto al calor del sol. El producto puede calentarse y provocar quemaduras. Si lo hace, también puede provocar fugas o la explosión de la batería, lo que degradará el rendimiento o acortará la vida útil del producto.
- No transporte la cámara si está fijada en un trípode. Si lo hace, puede provocar una lesión o un accidente. Compruebe que el trípode es lo suficientemente robusto como para soportar la cámara y el objetivo.
- No deje el producto en un entorno de bajas temperaturas durante un largo período de tiempo. El producto se enfriará y puede provocar lesiones al tocarlo.
- No dispare el flash cerca de los ojos. Podría dañar los ojos.

Precauciones de manejo

Cuidado de la cámara

- La cámara es un instrumento de precisión. No la deje caer ni la someta a golpes.
- La cámara no es sumergible y, por tanto, no se puede utilizar para fotografía submarina. Si la cámara se cae al agua accidentalmente, póngase en contacto inmediatamente con el centro de asistencia de Canon más próximo. Elimine las gotas de agua adheridas a la cámara con un paño seco y limpio. Si la cámara ha estado expuesta al salitre propio de un entorno marino, límpiela con un paño húmedo bien escurrido.
- Nunca deje la cámara junto a dispositivos con un campo magnético fuerte, como un imán o un motor eléctrico. Evite también usar o dejar la cámara cerca de cualquier dispositivo que emita fuertes ondas de radio, como una antena de grandes dimensiones. Los campos magnéticos fuertes pueden causar fallos en el funcionamiento de la cámara o destruir los datos de las imágenes.
- No deje la cámara en lugares demasiado calurosos, como el interior de un coche expuesto a la luz directa del sol.
- La cámara contiene un sistema de circuitos electrónicos de precisión. No intente nunca desmontarla.
- No bloquee el funcionamiento del flash incorporado o el espejo con el dedo, etc. Si lo hace, puede provocar una avería.
- Utilice solo un soplador comercial para eliminar el polvo cuando este se adhiera al objetivo, el visor, el espejo réflex, la pantalla de enfoque, etc. No utilice limpiadores con disolventes orgánicos para limpiar el objetivo o el cuerpo de la cámara. Si se encuentra con algún tipo de suciedad de difícil eliminación, lleve la cámara al centro de asistencia de Canon más próximo.
- No toque los contactos eléctricos de la cámara con los dedos. Así evitará que los contactos se corroan. La corrosión de los contactos puede provocar que la cámara deje de funcionar correctamente.
- Si la cámara se traslada repentinamente de un entorno frío a uno caliente, puede producirse condensación de agua en la cámara y en partes internas. Para evitar la condensación, coloque la cámara en una bolsa de plástico con cierre hermético y permita que se adapte a esa temperatura más cálida antes de sacarla.

- Si se forma condensación de agua en la cámara, no la utilice. Así evitará causar daños en la cámara. Si hay condensación, extraiga el objetivo, la tarjeta y la batería de la cámara; espere a que se haya evaporado totalmente antes de volver a utilizarla.
- Si no va a utilizar la cámara durante un período de tiempo prolongado, extraiga la batería y guarde la cámara en un lugar fresco, seco y con buena ventilación. Aunque la cámara esté guardada, presione el disparador unas cuantas veces de vez en cuando para comprobar que la cámara aún funciona.
- Evite almacenar la cámara en lugares donde haya productos químicos que provoquen óxido o corrosión, como un laboratorio.
- Si la cámara no se ha utilizado durante un período de tiempo prolongado, compruebe todas sus funciones antes de utilizarla. Si no ha utilizado la cámara durante cierto tiempo o tiene prevista una sesión fotográfica importante, como un viaje al extranjero, llévela al centro de asistencia de Canon más próximo para que la revisen o compruebe usted mismo que funciona correctamente.
- Si utiliza los disparos en serie, el disparo con Visión en Directo o la grabación de vídeo durante un período prolongado, es posible que la cámara se caliente. Esto no es una avería.
- Si hay una fuente de luz brillante dentro o fuera del área de imagen, es posible que se produzcan imágenes fantasma.

Monitor LCD

- Aunque el monitor LCD está fabricado con tecnología de muy alta precisión y más del 99,99% de píxeles efectivos, es posible que haya algunos píxeles vacíos que muestren solo negro o rojo, etc., entre el 0,01% o menos de píxeles restantes. Los píxeles vacíos no suponen una avería. Estos píxeles no afectan a las imágenes grabadas.
- Si se deja encendido el monitor LCD durante un período prolongado de tiempo, puede que haya quedado marcada la pantalla si ve restos de lo que se estaba mostrando. No obstante, esto es solo temporal y desaparecerá si no se utiliza la cámara durante unos días.
- La pantalla del monitor LCD puede parecer lenta a bajas temperaturas o mostrarse en negro a altas temperaturas. Volverá a la normalidad a temperatura ambiente.

Tarjetas

Para proteger la tarjeta y sus datos grabados, tenga en cuenta lo siguiente:

- No deje caer la tarjeta, no la doble ni la moje. No la someta a una fuerza excesiva, a impactos físicos ni a vibraciones.
- No toque los contactos electrónicos de la tarjeta con los dedos ni con nada metálico.
- No adhiera pegatinas, etc., a la tarjeta.
- No almacene ni utilice una tarjeta cerca de dispositivos que tengan un fuerte campo magnético, como un televisor, unos altavoces o imanes. Evite también los lugares que puedan tener electricidad estática.
- No deje la tarjeta a la luz directa del sol ni cerca de una fuente de calor.
- Guarde la tarjeta en un estuche, etc.
- No almacene las tarjetas en lugares polvorientos, húmedos o demasiado calurosos.

Objetivo

Después de desmontar el objetivo de la cámara, deje el objetivo con el extremo posterior hacia arriba y coloque la tapa posterior del objetivo para evitar que se rayen la superficie del objetivo y los contactos eléctricos.



Manchas que se adhieren a la parte frontal del sensor

Además del polvo que entra en la cámara desde el exterior, en raras ocasiones el lubricante de las piezas internas de la cámara puede manchar la parte frontal del sensor. Si continúan apareciendo puntos visibles en la imagen, es recomendable que un centro de asistencia de Canon limpie el sensor.

Nomenclatura

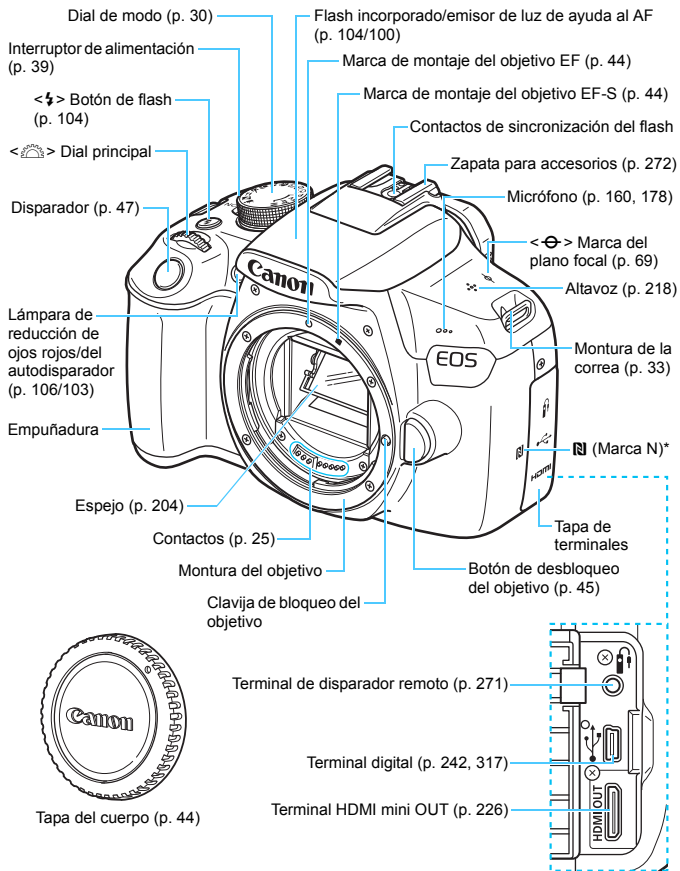

* Se utiliza para conexiones inalámbricas a través de la función NFC.

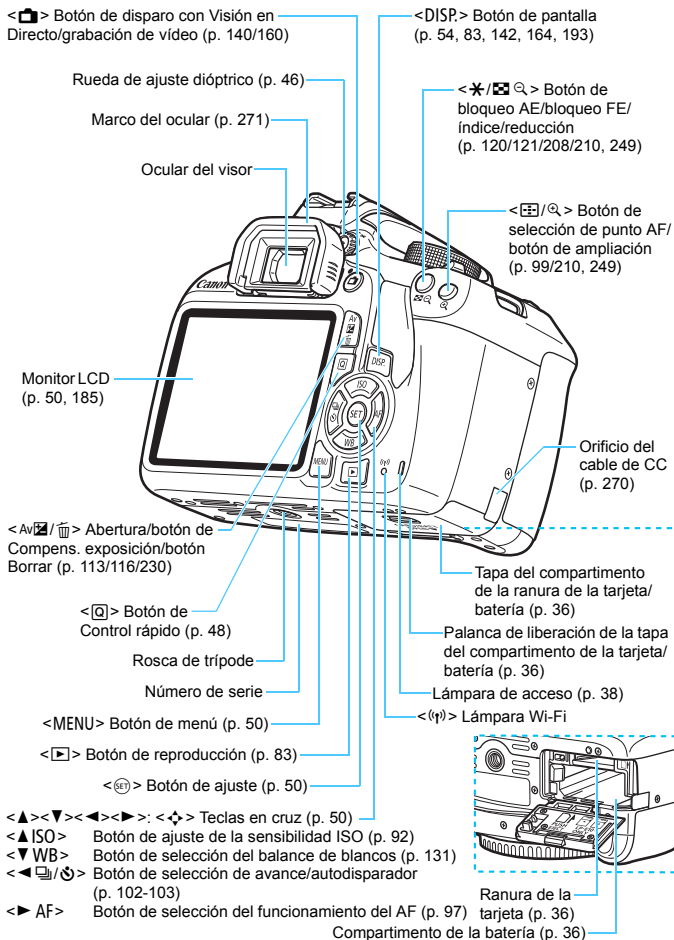

Ajustes de funciones de disparo (en modos de la Zona creativa, p. 30)

Puntero del Dial principal (p. 107)

Modo de disparo

Indicador del nivel de exposición
 Cantidad de compensación de la exposición (p. 116)
 Intervalo AEB (p. 118)

Estilo de imagen (p. 95)

Operación AF (p. 97)
ONE SHOT:
 AF foto a foto
AI FOCUS:
 AF AI Focus
AI SERVO:
 AF AI Servo
MF:
 Enfoque manual

Icono de la pantalla de Control rápido (p. 48, 74)

Nivel de la batería (p. 40)

Balance de blancos (p. 131)
AWB Auto: prioridad al ambiente
AWB w Auto: prioridad al blanco
 ☀ Luz día
 ☁ Sombra
 ☁ Nublado
 ☀ Tungsteno
 ☀ Luz fluorescente blanca
 ⚡ Flash
 👤 Personalizado

Velocidad de obturación

Abertura

Auto Lighting Optimizer (Luminosidad Automática) (p. 123)

Sensibilidad ISO (p. 92)

Prioridad de tonos altas luces (p. 263)

Compensación de la exposición con flash (p. 117)

Compensación de la exposición con flash externo

Levantar el flash incorporado (p. 49)

Calidad de grabación de imágenes (p. 88)
 L Grande/Fina
 L Grande/Normal
 M Mediana/Fina
 M Mediana/Normal
 S1 Pequeña 1/Fina
 S1 Pequeña 1/Normal
 S2 Pequeña 2 (Fina)
 S3 Pequeña 3 (Fina)
RAW + L
 RAW+Grande/Fina
RAW RAW

Disparos posibles

Disparos posibles durante el ahorquillado del balance de blancos

Cuenta atrás del autodesparador

Corrección del balance de blancos (p. 135)

Ahorquillado del balance de blancos (p. 136)

Modo de medición (p. 115)
 [] Medición evaluativa
 [] Medición parcial
 [] Medición promediada con preponderancia central

Indicador de conexión GPS (p. 282)

Estado de transmisión Eye-Fi (p. 274)

Avance/autodesparador (p. 102, 103)
 [] Disparo único
 [] Disparos en serie
 ⌚ Autodesparador: 10 seg.
 ⌚ Autodesparador: 2 seg.
 ⌚ Autodesparador: En serie

La pantalla solo mostrará los ajustes aplicados actualmente.

Información del visor

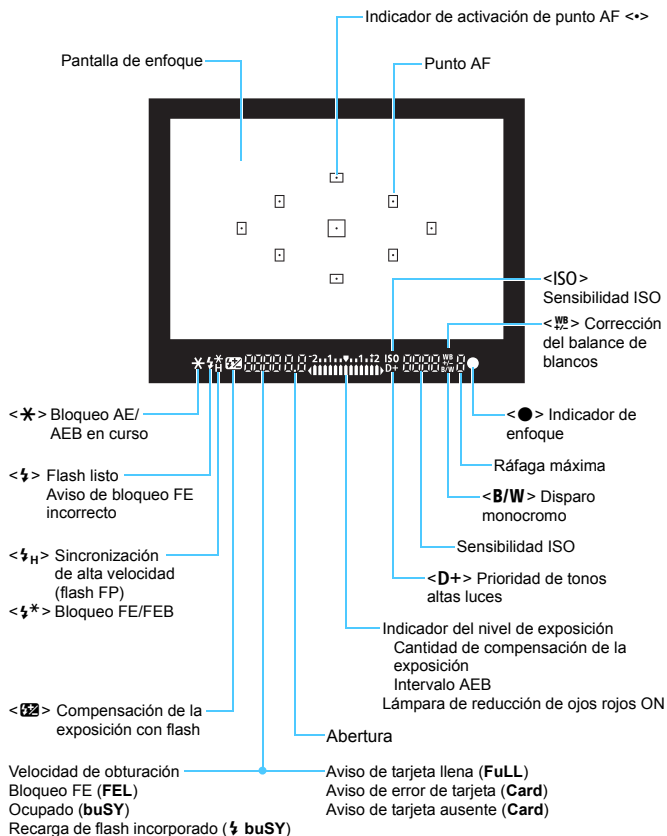

La pantalla solo mostrará los ajustes aplicados actualmente.

Dial de modo

El dial de modo incluye los modos de la Zona básica, los modos de la Zona creativa y el modo de grabación de vídeo.

Zona creativa

Estos modos ofrecen más control para fotografiar diversos motivos como desee.

P : AE programada (p. 86)

Tv : AE con prioridad a la velocidad de obturación (p. 108)

Av : AE con prioridad a la apertura (p. 110)

M : Exposición manual (p. 113)

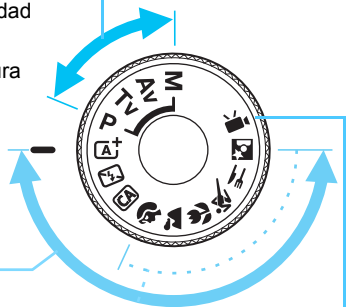

Zona básica

Solo es necesario presionar el disparador. La cámara establece todos los ajustes adecuados para fotografiar el motivo o la escena.

A+ : Escena inteligente autom. (p. 58)

A- : Flash desactivado (p. 63)

CA : Creative Auto (p. 64)

📹 : Grabación de vídeo (p. 159)

Zona de imagen

👤 : Retratos (p. 67)

🏞️ : Paisajes (p. 68)

🌿 : Primeros planos (p. 69)

🏃 : Deportes (p. 70)

🍴 : Comida (p. 71)

🌃 : Retratos nocturnos (p. 72)

Cargador de batería LC-E10

Cargador para batería LP-E10 (p. 34)

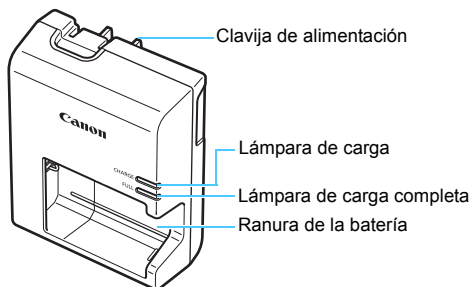

INSTRUCCIONES DE SEGURIDAD IMPORTANTES – GUARDE ESTAS INSTRUCCIONES. PELIGRO - PARA REDUCIR EL RIESGO DE INCENDIO O DESCARGA ELÉCTRICA, SIGA CUIDADOSAMENTE ESTAS INSTRUCCIONES.

Para la conexión a una red eléctrica que no sea la de EE.UU., utilice un adaptador de clavija de enchufe con la configuración adecuada para la toma de electricidad, si es necesario.

Cargador de batería LC-E10E

Cargador para batería LP-E10 (p. 34).

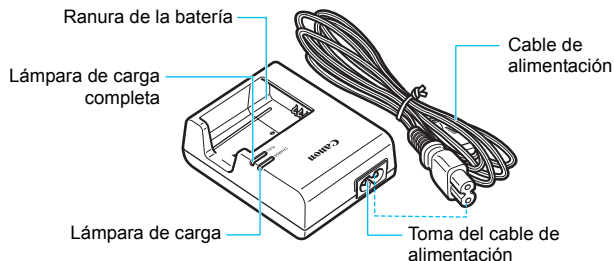



1

Para empezar

En este capítulo se explican los pasos preparatorios antes de empezar a disparar, así como las operaciones básicas de la cámara.

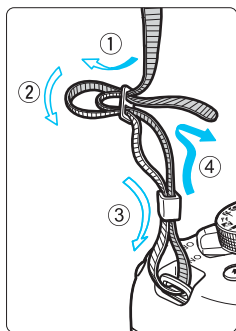

Colocación de la correa

Pase el extremo de la correa a través del ojal de la montura de la cámara, desde abajo. Seguidamente, páselo a través de la hebilla de la correa, como se muestra en la ilustración. Tire de la correa para que quede tensa y asegúrese de que no se afloja en la hebilla.

- La tapa del ocular está sujeta a la correa (p. 271).

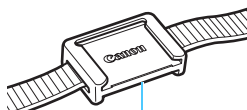

Tapa del ocular

Carga de la batería

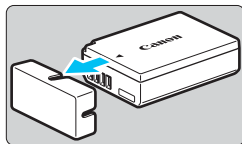

1 Retire la tapa protectora.

- Quite la tapa protectora que se proporciona con la batería.

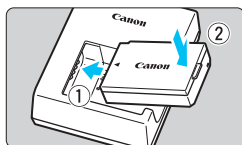

2 Monte la batería.

- Monte la batería firmemente en el cargador de batería, como se muestra en la ilustración.
- Para retirar la batería, siga el procedimiento anterior en orden inverso.

LC-E10

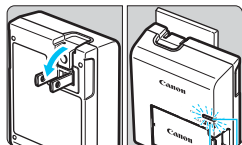

Lámpara de carga completa

Lámpara de carga

3 Recargue la batería.

Para el LC-E10

- Tal como indica la flecha, saque las patillas del cargador de batería e insértelas en la toma de electricidad.

Para el LC-E10E

- Conecte el cable de alimentación al cargador de batería e inserte la clavija en la toma de electricidad.

LC-E10E

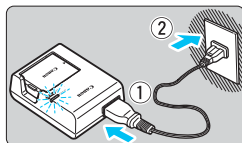

- La recarga completa de una batería completamente agotada a temperatura ambiente (23°C / 73°F) tarda aproximadamente 2 horas. El tiempo necesario para recargar la batería varía mucho en función de la temperatura ambiente y de la capacidad restante en la batería.

- Por motivos de seguridad, la recarga a bajas temperaturas (6°C - 10°C / 43°F - 50°F) tardará más tiempo (hasta aproximadamente 4 horas).

- ▶ La recarga se inicia y la lámpara de carga se ilumina en naranja.
- ▶ Cuando la batería está completamente recargada, la lámpara de carga completa se ilumina en verde.



Sugerencias para usar la batería y el cargador de batería

- **Al comprarla, la batería no está cargada por completo.**
Cargue la batería antes de utilizarla.
 - **Recargue la batería el día antes o el mismo día en el que vaya a utilizarla.**
Incluso mientras estén guardadas, las baterías cargadas se vaciarán gradualmente y perderán su capacidad.
 - **Una vez que se haya recargado la batería, desmóntela y desenchufe el cargador de batería de la toma de electricidad.**
 - **Cuando no utilice la cámara, retire la batería.**
Si se deja la batería en la cámara durante un período prolongado de tiempo, se libera una pequeña cantidad de corriente que descarga la batería en exceso y acorta su duración. Conserve la batería con la tapa protectora (suministrada) puesta. Almacenar la batería cuando está completamente cargada puede reducir su rendimiento.
 - **El cargador de batería puede utilizarse también en otros países.**
El cargador de batería es compatible con una fuente de alimentación de 100 V CA a 240 V CA 50/60 Hz. Si es necesario, monte un adaptador de clavija comercial para el país o la región correspondiente. No conecte ningún transformador de tensión portátil al cargador de batería. Si lo hace, puede dañar el cargador de batería.
 - **Si la batería se agota rápidamente, incluso tras cargarla por completo, ha alcanzado el final de su vida útil.**
Adquiera una nueva batería.
- Después de desconectar la clavija de alimentación del cargador de batería, no toque el enchufe durante al menos 3 segundos.
 - No cargue ninguna batería diferente de la batería LP-E10.
 - La batería LP-E10 solamente puede usarse con productos Canon. Si la utiliza con un cargador de batería o un producto incompatible, puede provocar averías o accidentes de los que Canon no se hace responsable.

Instalación y extracción de la batería y la tarjeta

Cargue en la cámara una batería LP-E10 completamente cargada. Puede utilizar una tarjeta de memoria SD, SDHC o SDXC (se vende por separado) con la cámara. Las imágenes captadas se graban en la tarjeta.

- ⚠ Asegúrese de que el conmutador de protección contra escritura de la tarjeta esté situado en la posición superior para activar la escritura y el borrado.**

Instalación de la batería y la tarjeta

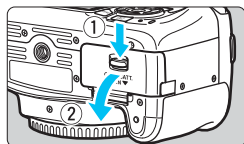

1 Abra la tapa.

- Deslice la palanca como indican las flechas y abra la tapa.

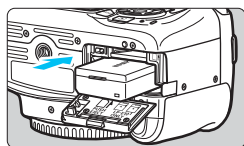

2 Inserte la batería.

- Inserte el extremo con los contactos eléctricos.
- Inserte la batería hasta que quede encajada en su sitio.

Conmutador de protección contra escritura

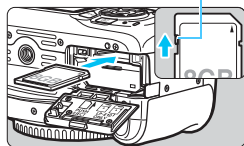

3 Inserte la tarjeta.

- Como se muestra en la ilustración, oriente la cara de la etiqueta de la tarjeta hacia la parte posterior de la cámara e inserte la tarjeta hasta que encaje en su lugar.

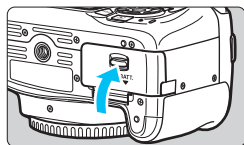

4 Cierre la tapa.

- Presione la tapa para cerrarla hasta que encaje en su lugar.
- Cuando sitúe el interruptor de alimentación en <ON>, se mostrará en el monitor LCD el número de disparos posibles (p. 40).

Una vez abierta la tapa del compartimento de la ranura de la tarjeta/batería, tenga cuidado de no forzarla más hacia atrás. Si lo hace, la bisagra podría romperse.



- El número de disparos posibles depende de la capacidad que le quede a la tarjeta, de la calidad de grabación de imágenes, de la sensibilidad ISO, etc.
- Ajustar [📷 1:Disparar sin tarjeta] en [Desactivar], evitará disparar sin haber insertado una tarjeta (p. 184).

Extracción de la batería y la tarjeta

1 Sitúe el interruptor de alimentación en <OFF> (p. 39).

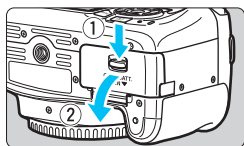

2 Abra la tapa.

- Compruebe que la lámpara de acceso está apagada y abra la tapa.
- Si se muestra [Grabando...], cierre la tapa.

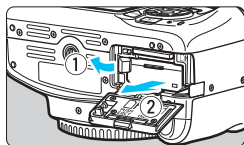

3 Extraiga la batería.

- Presione la palanca de bloqueo de la batería, como indica la flecha, y extraiga la batería.
- Para evitar cortocircuitos de los contactos eléctricos, no olvide colocar la tapa protectora suministrada (p. 34) en la batería.

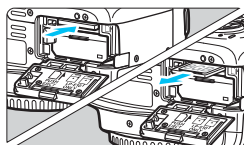

4 Extraiga la tarjeta.

- Empuje suavemente la tarjeta y luego suéltela para expulsarla.
- Tire directamente hacia fuera de la tarjeta.

5 Cierre la tapa.

- Presione la tapa para cerrarla hasta que encaje en su lugar.

- **Cuando la lámpara de acceso está iluminada o parpadeando, indica que la tarjeta está escribiendo, leyendo o borrando imágenes, o que se están transfiriendo datos. No abra la tapa del compartimento de la ranura de la tarjeta/batería.**

Tampoco debe hacer nunca nada de lo siguiente mientras la lámpara de acceso esté iluminada o parpadeando. De lo contrario, puede dañar los datos de la imagen, la tarjeta o la cámara.

- **Extraer la tarjeta.**
- **Extraer la batería.**
- **Agitar o golpear la cámara.**
- **Desconectar y conectar un cable de alimentación** (cuando se usan accesorios de toma eléctrica doméstica (se venden por separado, p. 270)).
- Si la tarjeta ya contiene imágenes grabadas, es posible que el número de imagen no se inicie desde 0001 (p. 188).
- Si se muestra un error relativo a la tarjeta en el monitor LCD, retire e inserte de nuevo la tarjeta. Si el error persiste, utilice una tarjeta diferente.
Si puede transferir todas las imágenes de la tarjeta a un ordenador, transfiera todas las imágenes y, a continuación, formatee la tarjeta con la cámara (p. 52). Después, puede que la tarjeta vuelva a la normalidad.
- No toque los contactos de la tarjeta con los dedos ni con objetos metálicos. No exponga los contactos al polvo ni al agua. Si se adhiere suciedad a los contactos, es posible que los contactos fallen.
- No se pueden utilizar tarjetas multimedia (MMC) (se mostrará un error de tarjeta).

Encendido de la alimentación

Si enciende la alimentación y aparece la pantalla de ajuste de fecha, hora y zona horaria, consulte la página 41 para ajustar la fecha, hora y zona horaria.

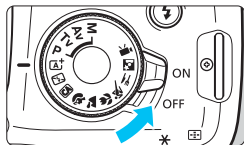

- <ON> : La cámara se enciende.
- <OFF> : La cámara se apaga y no funciona. Ajuste el interruptor en esta posición cuando no utilice la cámara.

MENU Desconexión automática

- Para ahorrar energía de la batería, la cámara se apaga automáticamente después de aproximadamente 30 segundos de inactividad. Para encender de nuevo la cámara, presione el disparador hasta la mitad (p. 47).
- Puede cambiar el tiempo de desconexión automática con [**F1**: **Descon. auto**] (p. 185).

 Si sitúa el interruptor de alimentación en <OFF> mientras se está grabando una imagen en la tarjeta, se mostrará [**Grabando...**] y, una vez que finalice la grabación, se apagará la alimentación.

Indicador de nivel de la batería

Cuando la alimentación está encendida, se indica el nivel de la batería en uno de estos cuatro niveles.

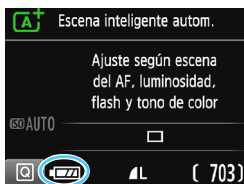

 : El nivel de la batería es suficiente.

 : El nivel de la batería es bajo, pero aún se puede utilizar la cámara.

 : La batería se agotará pronto (parpadea).

 : Recargue la batería.

Número de disparos posibles

Temperatura	Temperatura ambiente (23°C / 73°F)	Bajas temperaturas (0°C / 32°F)
Sin flash	Aprox. 600 disparos	Aprox. 580 disparos
Uso del flash al 50%	Aprox. 500 disparos	Aprox. 410 disparos

- Las cifras anteriores son válidas si se utiliza una batería LP-E10 completamente cargada y no se dispara con Visión en Directo, y se basan en los criterios de prueba de la CIPA (Camera & Imaging Products Association).



- Si hace algo de lo siguiente, la batería se agotará más rápido:
 - Presionar el disparador hasta la mitad durante un período prolongado.
 - Activar frecuentemente el AF sin tomar una fotografía.
 - Usar el Image Stabilizer (Estabilizador de imagen) del objetivo.
 - Usar con frecuencia el monitor LCD.
- Puede que el número de disparos posibles se reduzca en función de las condiciones de disparo reales.
- El objetivo se alimenta de la energía de la batería de la cámara. Algunos objetivos pueden agotar la batería más rápidamente que otros.
- Para ver el número de disparos posibles cuando se usa el disparo con Visión en Directo, consulte la página 141.

MENU Ajuste de la fecha, hora y zona horaria

Cuando encienda la alimentación por primera vez, o si se ha reiniciado la fecha, hora y zona horaria, aparecerá la pantalla de ajuste de fecha/hora/zona. En primer lugar, siga estos pasos para ajustar la zona horaria. Ajuste la cámara en la zona horaria en la que viva actualmente. Así, cuando viaje, podrá cambiar simplemente el ajuste a la zona horaria correspondiente a su destino, y la cámara ajustará automáticamente la fecha/hora.

Tenga en cuenta que la fecha y hora que se añadan a las imágenes grabadas se basarán en este ajuste de fecha/hora. Asegúrese de ajustar la fecha y la hora correctas.

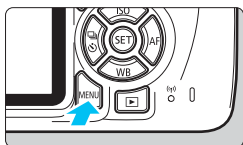

1 Muestre la pantalla de menú.

- Presione el botón <MENU> para mostrar la pantalla de menú.



2 Bajo la ficha [Y2], seleccione [Fecha/Hora/Zona].

- Presione las teclas <◀> <▶> para seleccionar la ficha [Y2].
- Presione las teclas <▲> <▼> para seleccionar [Fecha/Hora/Zona] y, a continuación, presione <SET>.

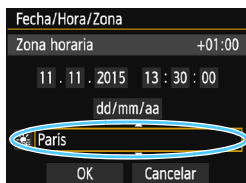

3 Ajuste la zona horaria.

- De forma predeterminada, se ajusta [Londres].
- Presione las teclas <◀> <▶> para seleccionar la casilla de la zona horaria.
- Presione <SET> para mostrar <⏏>.
- Presione las teclas <▲> <▼> para seleccionar la zona horaria y, a continuación, presione <SET>. (Vuelva a <□>.)



- El procedimiento de ajuste del menú se explica en las páginas 50-51.
- En el paso 3, la hora que se muestra en la parte superior derecha de la pantalla es la diferencia horaria respecto a la hora universal coordinada (Coordinated Universal Time (UTC)). Si no ve su zona horaria, ajuste la zona horaria consultando la diferencia respecto a la UTC.

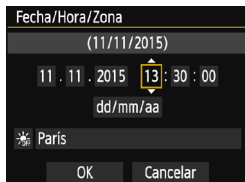

4 Ajuste la fecha y la hora.

- Presione las teclas <◀> <▶> para seleccionar el número.
- Presione <SET> para mostrar <☰>.
- Presione las teclas <▲> <▼> para ajustar el número y, a continuación, presione <SET>. (Vuelve a <□>.)

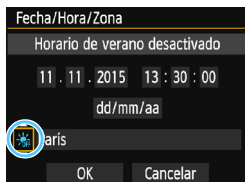

5 Ajuste el horario de verano.

- Ajústelo si es necesario.
- Presione las teclas <◀> <▶> para seleccionar [☰].
- Presione <SET> para mostrar <☰>.
- Presione las teclas <▲> <▼> para seleccionar [☰] y, a continuación, presione <SET>.
- Cuando se ajuste el horario de verano en [☰], la hora ajustada en el paso 4 avanzará 1 hora. Si se ajusta [☰], se cancelará el horario de verano y la hora se retrasará en 1 hora.

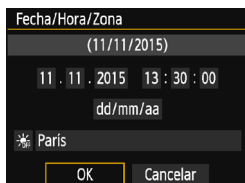

6 Salga del ajuste.

- Presione las teclas <◀> <▶> para seleccionar [OK] y, a continuación, presione <SET>.
- ▶ Se ajustará la fecha, la hora, la zona horaria y el horario de verano, y volverá a aparecer el menú.

⚠ Es posible que los ajustes de fecha/hora/zona se reinicien en los casos siguientes. Si ocurre así, ajuste de nuevo la fecha/hora/zona.

- Cuando se guarde la cámara sin la batería.
- Cuando se agote la batería de la cámara.
- Cuando se exponga la cámara a temperaturas bajo cero durante un período prolongado.

- La fecha y la hora ajustadas se iniciarán en el momento en que presione <SET> en el paso 6.
- Después de cambiar la zona horaria, compruebe que se hayan ajustado la fecha y la hora correctas.

MENU Selección del idioma de la interfaz

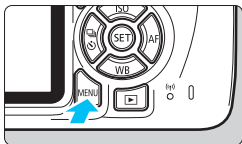

1 Muestre la pantalla de menú.

- Presione el botón <MENU> para mostrar la pantalla de menú.

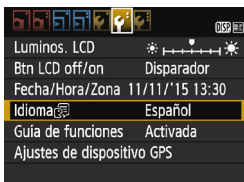

2 Bajo la ficha [2], seleccione [Idioma].

- Presione las teclas <◀> <▶> para seleccionar la ficha [2].
- Presione las teclas <▲> <▼> para seleccionar el [Idioma] y, a continuación, presione <SET>.



3 Ajuste el idioma deseado.

- Presione las teclas <▲> <▼> para seleccionar el idioma y, a continuación, presione <SET>.
- ▶ El idioma de la interfaz cambiará.

English	Norsk	Română
Deutsch	Svenska	Türkçe
Français	Español	العربية
Nederlands	Ελληνικά	ગુજરાતી
Dansk	Русский	简体中文
Português	Polski	繁體中文
Suomi	Čeština	한국어
Italiano	Magyar	日本語
Українська		

Montaje y desmontaje de un objetivo

La cámara es compatible con todos los objetivos Canon EF y EF-S. La cámara no se puede utilizar con objetivos EF-M.

Montaje de un objetivo

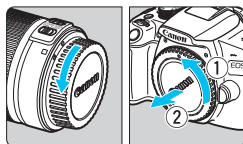

1 Quite las tapas.

- Quite la tapa posterior del objetivo y la tapa del cuerpo girándolas de la forma que indican las flechas.

Índice blanco

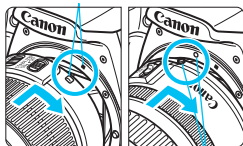

2 Monte el objetivo.

- Alinee el índice rojo o blanco del objetivo con el índice de la cámara del mismo color. Gire el objetivo como muestra la flecha hasta que encaje en su lugar.

Índice rojo

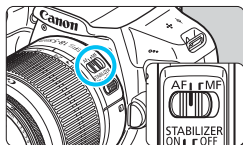

3 Sitúe el conmutador de modos de enfoque del objetivo en <AF>.

- <AF> significa "autofocus" (enfoco automático).
- Si se ajusta en <MF> (enfoco manual), el enfoque automático no funcionará.

4 Quite la tapa de la parte frontal del objetivo.

Minimizar el polvo

- Cuando cambie de objetivo, hágalo rápidamente en un lugar con el mínimo polvo posible.
- Cuando guarde la cámara sin un objetivo montado, no olvide colocar la tapa del cuerpo en la cámara.
- Quite el polvo de la tapa del cuerpo antes de colocarla.

Zoom

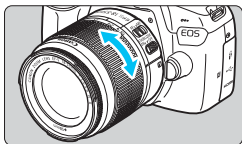

Gire el anillo de zoom del objetivo con los dedos.

- Si desea utilizar el zoom, hágalo antes de enfocar. Si gira el anillo de zoom después de haber enfocado, es posible que pierda el enfoque.

Desmontaje del objetivo

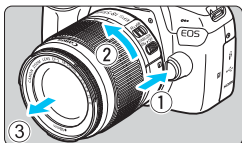

Mantenga presionado el botón de desbloqueo del objetivo y gire el objetivo como indica la flecha.

- Gire el objetivo hasta que se detenga y desmóntelo.
- Coloque la tapa posterior del objetivo en el objetivo desmontado.



- No mire al sol directamente a través de ningún objetivo. Si lo hace, puede sufrir pérdida de visión.
- **Al montar o desmontar un objetivo, sitúe el interruptor de alimentación de la cámara en <OFF>.**
- Si la parte delantera (el anillo de enfoque) del objetivo gira durante el enfoque automático, no toque la parte que gira.
- Cuando dispare a través del visor o con Visión en Directo, si utiliza un objetivo TS-E (diferente del TS-E17mm f/4L o del TS-E24mm f/3.5L II) y desplaza o inclina el objetivo, o utiliza un tubo de extensión, es posible que no se obtenga la exposición estándar o que la exposición sea irregular.



Ángulo de visión

Dado que el tamaño del sensor de imagen es menor que el formato de película de 35 mm, el ángulo de visión del objetivo montado será equivalente a, aproximadamente, el de un objetivo con una longitud focal 1,6 veces superior a la longitud focal indicada.

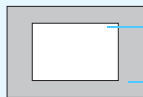

- Tamaño del sensor de imagen (aprox.)
(22,3 x 14,9 mm / 0,88 x 0,59 pulg.)
- Tamaño de película de 35 mm
(36 x 24 mm / 1,42 x 0,94 pulg.)

Manejo básico

Ajuste de la claridad del visor

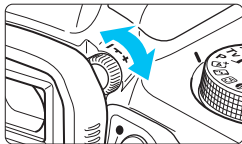

Gire la rueda de ajuste dióptrico.

- Gire la rueda a la derecha o a la izquierda hasta que vea los puntos AF (nueve cuadros) del visor con la máxima nitidez.
- Si resulta difícil girar la rueda, retire el marco del ocular (p. 271).

 Si tras el ajuste dióptrico de la cámara aún no consigue ver nítidamente a través del visor, es recomendable que utilice objetivos de ajuste dióptrico de la serie E (se venden por separado).

Sujeción de la cámara

Para obtener imágenes nítidas, sujete firmemente la cámara para minimizar las trepidaciones.

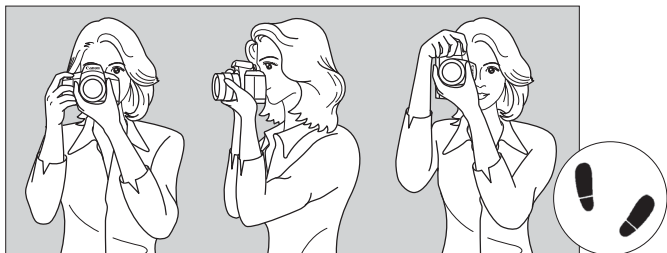

Con la cámara en horizontal

Con la cámara en vertical

1. Sujete firmemente con la mano derecha la empuñadura de la cámara.
2. Sujete el objetivo desde abajo con la mano izquierda.
3. Apoye ligeramente sobre el disparador el dedo índice de la mano derecha.
4. Apriete los brazos y los codos ligeramente contra la parte delantera del cuerpo.
5. Para mantener una postura estable, coloque un pie ligeramente por delante del otro.
6. Acérquese la cámara a la cara y mire a través del visor.

 Para disparar mientras observa el monitor LCD, consulte la página 139.

Disparador

El disparador tiene dos posiciones. Puede presionar el disparador hasta la mitad. A continuación, puede presionar el disparador hasta el fondo.

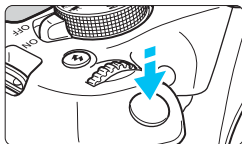

Presionar el disparador hasta la mitad

De este modo se activa el enfoque automático y el sistema automático de exposición, que ajusta la velocidad de obturación y la abertura.

En el visor aparece el ajuste de la exposición (velocidad de obturación y abertura) (ⓘ4).

Mientras presiona el disparador hasta la mitad, el monitor LCD se apagará (p. 197).

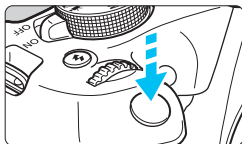

Presionar el disparador hasta el fondo

Esta acción dispara el obturador y toma la fotografía.

Prevención de trepidaciones

El movimiento de la cámara cuando se sostiene a mano durante el momento de la exposición se denomina trepidación. Puede causar imágenes borrosas. Para evitar trepidaciones, tenga en cuenta lo siguiente:

- Sujete y estabilice la cámara como se muestra en la página anterior.
- Presione el disparador hasta la mitad para enfocar automáticamente y, a continuación, presione lentamente el disparador hasta el fondo.



- Si presiona el disparador hasta el fondo sin antes presionarlo hasta la mitad, o si lo presiona hasta la mitad e inmediatamente después lo presiona a fondo, pasará un momento antes de que la cámara tome la fotografía.
- Puede volver al modo listo para disparo al instante presionando el disparador hasta la mitad, incluso mientras se muestra el menú o se reproducen o graban imágenes.

Control rápido para funciones de disparo

Puede seleccionar y establecer directamente las funciones de disparo que se muestran en el monitor LCD. Esto se denomina Control rápido.



1 Presione el botón <Q>.

- ▶ Aparecerá la pantalla de Control rápido ()

2 Ajuste la función que desee.

- Presione las teclas en cruz <⬆> para seleccionar una función.
- ▶ Aparecerán los ajustes de la función seleccionada y la guía de funciones (p. 55).
- Gire el dial < > para cambiar el ajuste.
- También puede elegir en una lista seleccionando una función y presionando <SET>.

Modos de la Zona básica



Modos de la Zona creativa

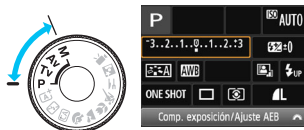

3 Tome la fotografía.

- Presione el disparador hasta el fondo para tomar la fotografía.
- ▶ Se mostrará la imagen captada.

 Para ver las funciones ajustables en los modos de la Zona básica y sus procedimientos de ajuste, consulte la página 74.

Ejemplo de pantalla de Control rápido

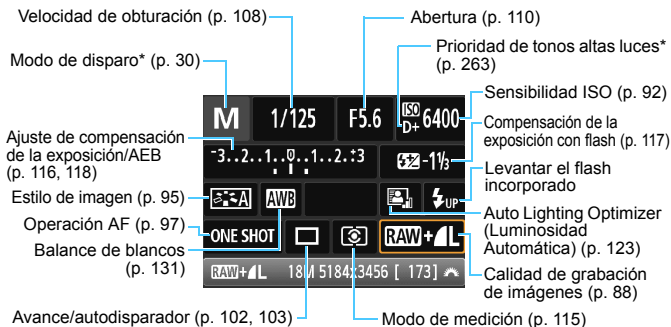

- Las funciones marcadas con un asterisco * no se pueden ajustar con el Control rápido.
- Cuando seleccione <UP> y presione <SET>, se levantará el flash incorporado.

Pantalla de ajuste de funciones



- Seleccione la función que desee y presione <SET>. Aparecerá la pantalla de ajuste de la función.
- Presione las teclas <◀> <▶> o gire el dial <DIAL> para cambiar algunos de los ajustes. Además, algunas funciones se pueden ajustar presionando el botón <DISP.>.
- Presione <SET> para finalizar el ajuste y volver a la pantalla de Control rápido.

MENU Operaciones de menú

Puede establecer diversos ajustes con los menús, como la calidad de grabación de imágenes, la fecha y hora, etc.

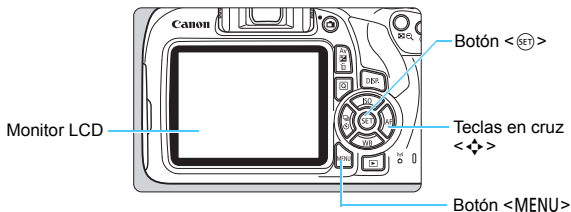

Pantalla de menú

Las fichas y elementos de menú que se muestran variarán en función del modo de disparo.

Modos de la Zona básica



Modo de grabación de vídeo



Modos de la Zona creativa



Procedimiento de ajuste de los menús



1 Muestre la pantalla de menú.

- Presione el botón <MENU> para mostrar la pantalla de menú.

2 Seleccione una ficha.

- Presione las teclas <◀> <▶> para seleccionar una ficha (grupo de funciones).
- Por ejemplo, en este manual, “la ficha [📷3]” se refiere a la pantalla que se muestra cuando se selecciona la tercera ficha 📷 (Disparo) desde la izquierda [📷:].

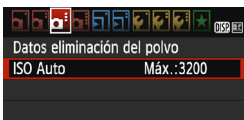

3 Seleccione el elemento que desee.

- Presione las teclas en cruz <▲> <▼> para seleccionar el elemento y, a continuación, presione <⊙>.



4 Seleccione el ajuste.

- Presione las teclas en cruz <▲> <▼> o <◀> <▶> para seleccionar el ajuste deseado. (Algunos ajustes requieren que se presionen las teclas <▲> <▼> o <◀> <▶> para seleccionar esos ajustes).
- El ajuste actual se indica en azul.

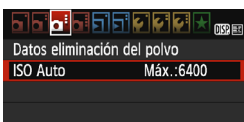

5 Establezca el ajuste deseado.

- Presione <⊙> para establecerlo.

6 Salga del ajuste.

- Presione el botón <MENU> para volver a la pantalla de ajustes de funciones de disparo.



- En el paso 2, también puede girar el dial <🌀> para seleccionar una ficha de menú.
- En las explicaciones de las funciones de menú de aquí en adelante se presupone que ha presionado el botón <MENU> para visualizar la pantalla de menú.
- Para cancelar la operación, presione el botón <MENU>.
- Para ver información detallada acerca de cada elemento de menú, consulte la página 280.

MENU Formateado de la tarjeta

Si la tarjeta es nueva o fue formateada previamente por otra cámara u ordenador, formatee la tarjeta con esta cámara.

! Cuando se formatea la tarjeta, todas las imágenes y los datos de la tarjeta se borran. Se borrarán incluso las imágenes protegidas, así que debe asegurarse de que no haya nada que desee conservar. Si es necesario, transfiera las imágenes y los datos a un ordenador, etc., antes de formatear la tarjeta.

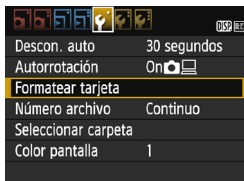

1 Seleccione [Formatear tarjeta].

- Bajo la ficha [1], seleccione [Formatear tarjeta] y, a continuación, presione <SET>.

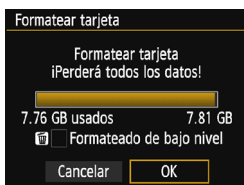

2 Formatee la tarjeta.

- Seleccione [OK] y, a continuación, presione <SET>.
- ▶ Se formateará la tarjeta.
- ▶ Una vez que finalice el formateado, volverá a aparecer el menú.
- Para aplicar formateado de bajo nivel, presione el botón <☑> para agregar una marca de verificación [✓] a [Formateado de bajo nivel], a continuación, seleccione [OK].

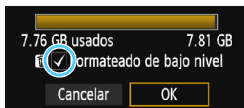



Formatee la tarjeta en los casos siguientes:

- La tarjeta es nueva.
- La tarjeta fue formateada por una cámara diferente o un ordenador.
- La tarjeta está llena de imágenes o datos.
- Se muestra un error relacionado con la tarjeta (p. 298).

Formateado de bajo nivel

- Haga un formateado de bajo nivel si la velocidad de grabación o de lectura de la tarjeta parece lenta, o si desea borrar completamente los datos de la tarjeta.
- Dado que el formateado de bajo nivel formateará todos los sectores grabables de la tarjeta, el formateado tardará algo más que el formateado normal.
- Puede detener el formateado de bajo nivel seleccionando **[Cancelar]**. Incluso en este caso, el formateado normal se completará y podrá utilizar normalmente la tarjeta.



- Cuando se formatea la tarjeta o se borran los datos, solamente se cambia la información de administración de los archivos. Los datos reales no se borran por completo. Tenga esto en cuenta cuando venda o deseche la tarjeta. Cuando deseche la tarjeta, ejecute un formateado de bajo nivel o destruya la tarjeta físicamente para evitar la filtración de los datos personales.
- **Antes de utilizar una tarjeta Eye-Fi nueva, debe instalar en el ordenador el software de la tarjeta. A continuación, formatee la tarjeta con la cámara.**



- La capacidad de la tarjeta que se muestra en la pantalla de formateado de la tarjeta puede ser inferior a la capacidad indicada en la tarjeta.
- Este dispositivo incorpora tecnología exFAT con licencia de Microsoft.

Cambio de la pantalla del monitor LCD

El monitor LCD puede mostrar la pantalla de ajustes de disparo, la pantalla de menú, imágenes captadas, etc.

Ajustes de funciones de disparo

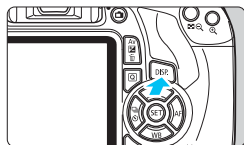
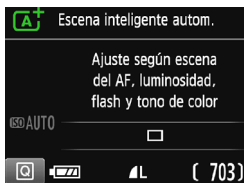

- Cuando encienda la alimentación, se mostrarán los ajustes de disparo.
- **Cuando presione el disparador hasta la mitad, la pantalla se apagará. Cuando suelte el disparador, la pantalla se encenderá de nuevo.**
- **También puede apagar la pantalla presionando el botón <DISP.>. Presione de nuevo el botón para encender la pantalla.**

Funciones del menú



- Aparece cuando se presiona el botón <MENU>. Presione de nuevo el botón para volver a la pantalla de ajustes de disparo.

Imagen captada



- Aparece cuando se presiona el botón <▶>. Presione de nuevo el botón para volver a la pantalla de ajustes de disparo.

- Puede ajustar [**2:Btn LCD off/on**] para que la pantalla de ajustes de disparo deje de apagarse y encenderse (p. 197).
- Aunque se muestre la pantalla de menú o la imagen captada, si presiona el disparador podrá disparar inmediatamente.

Guía de funciones

La guía de funciones aparece cuando se cambia el modo de disparo o se ajusta una función de disparo, el disparo con Visión en Directo, la grabación de vídeo o el Control rápido para la reproducción, y muestra una breve descripción de ese modo, función u opción. También muestra una descripción cuando se selecciona una función o una opción con el Control rápido. La guía de funciones se apaga cuando se continúa realizando cualquier operación.

● Modo de disparo (ejemplo)

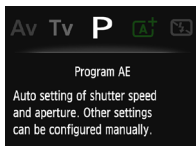
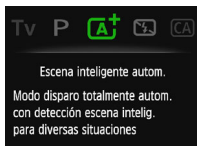

● Control rápido (ejemplo)



Ajustes de disparo



Disparo con Visión en Directo



Reproducción

MENU Desactivar la guía de funciones



Seleccione [Guía de funciones].

- Bajo la ficha [**☛**2], seleccione [**Guía de funciones**] y, a continuación, presione < **SET** >.
- Seleccione [**Desactivada**] y, a continuación, presione < **SET** >.



2

Fotografía básica y reproducción de imágenes

En este capítulo se describe cómo utilizar los modos de la Zona básica en el dial de modo para obtener los mejores resultados, y cómo reproducir imágenes.

Con los modos de la Zona básica, todo lo que tiene que hacer es apuntar y disparar mientras la cámara realiza automáticamente todos los ajustes (p. 75, 276). Además, para evitar fotografías mediocres debido a operaciones equivocadas, no es posible cambiar los ajustes de funciones de disparo avanzadas.

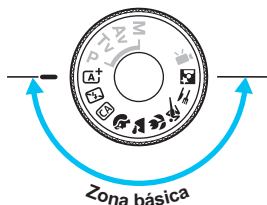
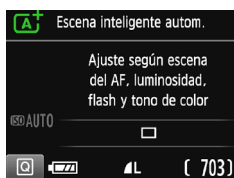

Auto Lighting Optimizer (Luminosidad Automática)

En los modos de la Zona básica, la Auto Lighting Optimizer (Luminosidad Automática) (p. 123) ajusta automáticamente la imagen para obtener el brillo y el contraste óptimos. También se activa de forma predeterminada en los modos de la Zona creativa.

[A⁺] Toma de fotografías totalmente automática (Escena inteligente automática) ■

<[A⁺]> es un modo totalmente automático. La cámara analiza la escena y establece automáticamente los ajustes óptimos. También detecta si el motivo está estático o en movimiento, y ajusta automáticamente el enfoque (p. 61).

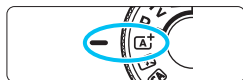

Punto AF

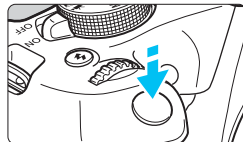
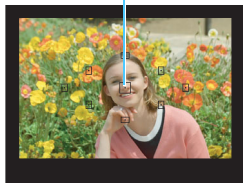

Indicador de enfoque

1 Ajuste el dial de modo en **<[A⁺]>**.

2 Sitúe cualquier punto AF sobre el motivo.

- Para enfocar se utilizarán todos los puntos AF y la cámara enfocará el objeto más cercano.
- Apuntar el punto AF central sobre el motivo facilita el enfoque.

3 Enfoque el motivo.

- Presione el disparador hasta la mitad. El anillo de enfoque del objetivo girará para enfocar.
- ▶ El punto dentro del punto AF que realice el enfoque parpadeará brevemente en rojo. Al mismo tiempo, sonará un aviso sonoro y se iluminará en el visor el indicador de enfoque **<●>**.
- ▶ Si es necesario, el flash incorporado se levantará automáticamente.



4 Tome la fotografía.

- Presione el disparador hasta el fondo para tomar la fotografía.
- ▶ La imagen captada aparecerá en el monitor LCD durante aproximadamente 2 segundos.
- Cuando termine de disparar, empuje hacia abajo con los dedos el flash incorporado.



El modo **<A+>** hace que los colores resulten más impactantes en escenas de naturaleza, exteriores y puestas de sol. Si no obtiene los tonos de color deseados, cambie el modo a un modo de la Zona creativa, seleccione un estilo de imagen diferente de **<A>** y, a continuación, dispare de nuevo (p. 95).

? Preguntas frecuentes

- **El indicador de enfoque **<●>** parpadea y no se obtiene el enfoque.**
Apunte el punto AF sobre una zona que tenga un buen contraste y, a continuación, presione el disparador hasta la mitad (p. 47). Si está demasiado cerca del motivo, aléjese e inténtelo de nuevo.
- **Parpadean simultáneamente varios puntos AF.**
Esto indica que se ha enfocado en todos esos puntos AF. Cuando parpadee el punto AF que cubre el motivo deseado, tome la fotografía.
- **El aviso sonoro continúa sonando suavemente. (No se ilumina el indicador de enfoque **<●>**).**
Indica que la cámara está enfocando de forma continua un motivo en movimiento. (No se ilumina el indicador de enfoque **<●>**). Puede tomar fotos nítidas de motivos en movimiento. Tenga en cuenta que, en este caso, el bloqueo del enfoque (p. 61) no funcionará.
- **Presionar el disparador hasta la mitad no enfoca el motivo.**
Si el conmutador de modos de enfoque del objetivo está ajustado en **<MF>** (manual focus, enfoque manual), ajústelo en **<AF>** (autofocus, enfoque automático).

- **El flash se disparó pese a que era de día.**

Es posible que el flash dispare para motivos situados a contraluz para ayudar a aclarar las zonas oscuras del motivo. Si no desea que el flash dispare, utilice el modo de flash desactivado (p. 63).

Excepto por el ajuste de flash, la cámara disparará con los mismos ajustes que con **<A⁺>**.

- **El flash se disparó y la foto salió extremadamente luminosa.**

Sepárese más del motivo y dispare. Cuando tome fotos con flash, si el motivo está demasiado cercano a la cámara, es posible que la foto salga extremadamente luminosa (sobreexpuesta).

- **Con poca luz, el flash incorporado dispara una serie de destellos.**

Es posible que al presionar el disparador hasta la mitad el flash incorporado dispare una serie de destellos para ayudar al enfoque automático. Esto se denomina luz de ayuda al AF. Su alcance efectivo es de aproximadamente 4 metros/13,1 pies.

- **Al usar el flash, la parte inferior de la imagen salió anormalmente oscura.**

La sombra del barril del objetivo se captó en la imagen debido a que el motivo estaba demasiado cerca de la cámara. Sepárese más del motivo y dispare. Si hay un parasol montado en el objetivo, quítelo antes de tomar la fotografía con flash.

Recomposición de la toma



Según la escena, coloque el motivo a la izquierda o a la derecha para crear un fondo equilibrado y una buena perspectiva.

En el modo $\langle \text{AF}^+ \rangle$, al presionar el disparador hasta la mitad para enfocar un motivo estático, se bloqueará el enfoque sobre ese motivo. Reacomponga la toma mientras mantiene el disparador presionado hasta la mitad y, a continuación, presione el disparador hasta el fondo para tomar la fotografía. Esta técnica se denomina “bloqueo del enfoque”. El bloqueo del enfoque también se puede aplicar en los otros modos de la Zona básica (excepto en $\langle \text{M} \rangle$).

Fotografía de motivos en movimiento



En el modo $\langle \text{AF}^+ \rangle$, si el motivo se mueve (si cambia la distancia a la cámara) mientras enfoca o después, se activará el AF AI Servo para enfocar el motivo de forma continua. (El aviso sonoro continuará sonando suavemente). Mientras mantenga el punto AF apuntado al motivo, con el disparador presionado hasta la mitad, el enfoque será continuo. Cuando desee tomar la fotografía, presione el disparador hasta el fondo.

Disparo con Visión en Directo

Puede disparar mientras ve la imagen en el monitor LCD. Esto se denomina “disparo con Visión en Directo”. Para obtener información detallada, consulte la página 139.



1 Muestre la imagen de Visión en Directo en el monitor LCD.

- Presione el botón <  >.
- ▶ La imagen de Visión en Directo aparecerá en el monitor LCD.

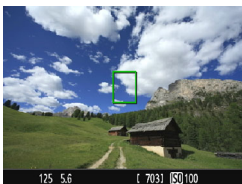

2 Enfoque el motivo.

- Sitúe el punto AF central <  > sobre el motivo.
- Presione el disparador hasta la mitad para enfocar.
- ▶ Cuando se logre el enfoque, el punto AF se iluminará en verde y sonará el aviso sonoro.
- ▶ Si es necesario, el flash incorporado se levantará automáticamente.

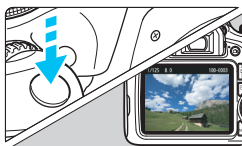

3 Tome la fotografía.

- Presione el disparador hasta el fondo.
- ▶ Se tomará la imagen y se mostrará la imagen captada en el monitor LCD.
- ▶ Cuando termine la visualización de la reproducción, la cámara volverá automáticamente al disparo con Visión en Directo.
- Presione el botón <  > para salir del disparo con Visión en Directo.

Desactivación del flash

La cámara analiza la escena y establece automáticamente los ajustes óptimos. En lugares en los que esté prohibida la fotografía con flash, como un museo o un acuario, utilice el modo <  > (Flash desactivado). Este modo es también eficaz para captar el ambiente particular de una escena, como una escena a la luz de las velas.

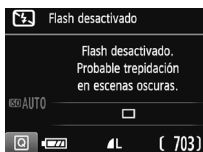
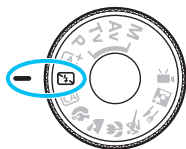

Sugerencias para fotografiar

- **Si la pantalla numérica (velocidad de obturación) del visor parpadea, evite la trepidación.**
Cuando haya poca luz y sea probable que se produzca trepidación, parpadeará la indicación de velocidad de obturación en el visor. Sujete firmemente la cámara o utilice un trípode. Cuando use un objetivo con zoom, utilice un ángulo amplio para reducir el desenfoque debido a la trepidación, incluso cuando se sostiene la cámara con la mano.
- **Cuando fotografíe retratos sin flash.**
En condiciones de poca luz, pida al sujeto fotografiado que permanezca inmóvil mientras toma la fotografía. Cualquier movimiento del motivo durante el disparo puede provocar que el motivo aparezca borroso en la imagen.

CA Disparo Creative Auto

En el modo <CA>, puede cambiar fácilmente la profundidad de campo, el avance/autodisparador y el disparo del flash. También puede seleccionar y disparar con el ambiente que desee expresar en las imágenes. Los ajustes predeterminados son los mismos que en el modo <A+>.

* CA significa Creative Auto (Creative Auto).



1 Ajuste el dial de modo en <CA>.



2 Presione el botón <Q> (10).

- ▶ Aparecerá la pantalla de Control rápido.

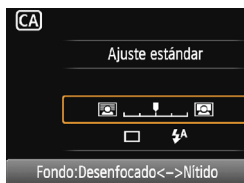

3 Ajuste la función que desee.

- Presione las teclas en cruz <+> para seleccionar una función.
- ▶ Aparecerán los ajustes de la función seleccionada y la guía de funciones (p. 55).
- Para ver el procedimiento de ajuste e información detallada acerca de cada función, consulte las páginas 65-66.

4 Tome la fotografía.

- Presione el disparador hasta el fondo para tomar la fotografía.



Si presiona el botón **<Q>** podrá ajustar lo siguiente:

(1) Disparos de selección de ambiente

Puede seleccionar y disparar con el ambiente que desee expresar en las imágenes. Presione las teclas **<◀>** **<▶>** o gire el dial **<⚙>** para seleccionar el ambiente. También puede seleccionarlo de una lista presionando **<SET>**. Para obtener información detallada, consulte la página 76.

(2) Difuminado/definición del fondo



Si mueve la marca de índice hacia la izquierda, el fondo aparecerá más difuminado. Si lo mueve hacia la derecha, el fondo parecerá más enfocado. Si desea difuminar el fondo, consulte "Fotografía de retratos" en la página 67. Presione las teclas **<◀>** **<▶>** o gire el dial **<⚙>** para seleccionar el grado de desenfoco deseado. Según cuál sea el objetivo y las condiciones de disparo, es posible que el fondo no aparezca tan difuminado. Esta función no se puede ajustar si se utiliza flash. Además, el ajuste no se aplicará si se ha seleccionado **<⚡>** y se activa el flash.

(3) Modo avance/autodisp.: presione <SET> y ajústelo con las teclas <◀> <▶> o el dial <⚙️>.

<□> **Disparo único:** las fotos se toman de una en una.

<📷> **Disparos en serie:** cuando se mantiene presionado el disparador hasta el fondo, se toman disparos en serie. Puede tomar hasta aproximadamente 3 disparos por segundo.

<🕒> **Autodisparador:10 seg.:** la foto se toma 10 segundos después de presionar el disparador.

<🕒C> **Autodisparador:En serie:** presione las teclas <▲> <▼> para ajustar el número de disparos en serie (2 a 10) que se tomará con el autodisparador. 10 segundos después de presionar el disparador, se tomará el número de disparos en serie que se haya ajustado.

(4) Destello flash incorp.: presione <SET> y ajústelo con las teclas <◀> <▶> o el dial <⚙️>.

<⚡A> **Flash incorporado Auto:** el flash se dispara automáticamente cuando sea necesario.

<⚡> **Flash incorporado On** : el flash se dispara siempre.

<⚡O> **Flash incorporado Off** : el flash está desactivado.

📖 • Cuando utilice el autodisparador, consulte las notas 📖 en la página 103.

• Cuando utilice <🕒O>, consulte "Desactivación del flash" en la página 63.

Fotografía de retratos

El modo (Retratos) desenfoca el fondo para hacer resaltar a las personas que son el motivo de la imagen. También hace que los tonos de la piel y el pelo aparezcan más suaves.

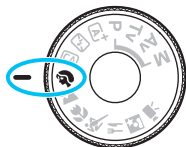

Sugerencias para fotografiar

- **Seleccione la ubicación donde haya mayor distancia entre el sujeto y el fondo.**
Cuanto mayor sea la distancia entre el sujeto y el fondo, más difuminado aparecerá el fondo. El sujeto destacará también mejor frente a un fondo despejado y oscuro.
 - **Utilice un teleobjetivo.**
Si tiene un objetivo zoom, utilice el extremo teleobjetivo para hacer que el sujeto ocupe el encuadre de cintura hacia arriba. Acérquese si es necesario.
 - **Enfoque sobre la cara.**
Compruebe que el punto AF que cubre la cara se ilumina. Para primeros planos de la cara, enfoque los ojos.
- Si mantiene presionado el disparador, puede realizar disparos en serie (máx. aprox. 3 disparos/s), a fin de captar cambios en el movimiento y las expresiones faciales del sujeto.
 - Si es necesario, el flash incorporado se disparará automáticamente.

Fotografía de paisajes

Utilice el modo <> (Paisajes) para fotografiar grandes paisajes o para que todo quede enfocado, de lo más cercano a lo más lejano. Para obtener imágenes muy nítidas con azules y verdes vivos.

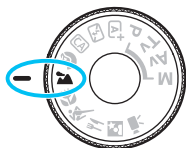



Sugerencias para fotografiar

- **Con un objetivo zoom, use el extremo gran angular.**

Cuando utilice el extremo gran angular de un objetivo zoom, los objetos cercanos y lejanos estarán mejor enfocados que en el extremo teleobjetivo. También dará amplitud a los paisajes.

- **Cuando fotografíe escenas nocturnas.**

Dado que el flash incorporado queda desactivado, este modo <> es bueno también para escenas nocturnas. Utilice un trípode para evitar la trepidación. Si desea fotografiar a una persona frente a una escena nocturna, ajuste el dial de modo en <> (Retratos nocturnos) y utilice un trípode (p. 72).





- El flash incorporado no disparará ni siquiera en condiciones de contraluz o de baja iluminación.
- Si está utilizando un flash Speedlite externo, el flash Speedlite disparará.

Fotografía de primeros planos

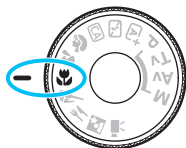
Si desea fotografiar primeros planos de flores o cosas pequeñas, utilice el modo <> (Primeros planos). Para hacer que las cosas pequeñas aparezcan mucho más grandes, utilice un objetivo macro (se vende por separado).



Sugerencias para fotografiar

- **Utilice un fondo sencillo.**
Un fondo sencillo hace que los objetos pequeños, como las flores, resalten mejor.
- **Acérquese lo más posible al motivo.**
Compruebe que utiliza la distancia mínima de enfoque del objetivo. Algunos objetivos tienen indicaciones como <MACRO 0.25m/0.8ft>. La distancia mínima de enfoque del objetivo se mide desde la marca <> (plano focal) de la parte superior de la cámara hasta el motivo. Si se acerca demasiado al motivo, el indicador de enfoque <> parpadeará.
Si utiliza el flash y la parte inferior de la imagen sale anormalmente oscura, aléjese del motivo e inténtelo de nuevo.
- **Con un objetivo zoom, utilice el extremo teleobjetivo.**
Si tiene un objetivo zoom, el uso del extremo teleobjetivo hará que el motivo aparezca más grande.



Si es necesario, el flash incorporado se disparará automáticamente.

Fotografía de objetos en movimiento

Utilice el modo < > (Deportes) para fotografiar un motivo en movimiento, como una persona corriendo o un vehículo en movimiento.

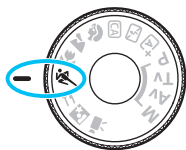

Sugerencias para fotografiar

- **Utilice un teleobjetivo.**

Se recomienda utilizar un teleobjetivo para fotografiar a distancia.

- **Utilice el punto AF central para enfocar.**

Sitúe el punto AF central sobre el motivo y, a continuación, presione el disparador hasta la mitad para enfocar automáticamente. Durante el enfoque automático, el aviso sonoro continuará sonando suavemente. Si no es posible enfocar, el indicador de enfoque <●> parpadeará.

Cuando desee tomar la fotografía, presione el disparador hasta el fondo. Si mantiene presionado el disparador, puede realizar disparos en serie (aprox. 3 disparos/s máx.) mientras mantiene el enfoque automático a fin de captar cambios en el movimiento del motivo.

- El flash incorporado no disparará ni siquiera en condiciones de contraluz o de baja iluminación.
- Cuando haya poca luz y tienda a haber trepidación, parpadeará la indicación de velocidad de obturación en la esquina inferior izquierda del visor. Sujete la cámara con firmeza y dispáre.
- Si está utilizando un flash Speedlite externo, el flash Speedlite disparará.

🍴 Fotografía de comida

Cuando fotografíe comida, utilice <🍴> (Comida). La foto tendrá un aspecto luminoso y apetitoso. Además, según la fuente de luz, el matiz rojizo se suprimirá en las fotografías tomadas bajo luz de tungsteno, etc.

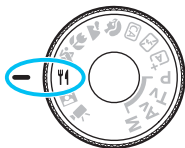

💡 Sugerencias para fotografiar



- **Cambie el tono de color.**
Puede cambiar [Tono de color]. Para aumentar el matiz rojizo de la comida, ajústelo hacia [Cálido]. Ajústelo hacia [Frío] si parece demasiado rojo.
- **Evite usar el flash.**
Si utiliza flash, es posible que la luz se refleje en el plato o en la comida y provoque sombras poco naturales. De manera predeterminada se ajusta <📷> (Flash incorporado Off). Procure evitar la trepidación cuando dispare en condiciones de baja iluminación.
- Dado que este modo permite captar los apetitosos tonos del color de la comida, es posible que los motivos humanos se capten con un tono de piel inadecuado.
- Es posible que el matiz cálido de los motivos se desvanezca.
- Cuando se incluyen varias fuentes de luz en la pantalla, es posible que el matiz cálido de la imagen no se reduzca.
- Si utiliza flash, el ajuste [Tono de color] cambiará al ajuste estándar.

Fotografía de retratos nocturnos

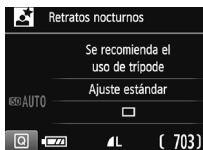
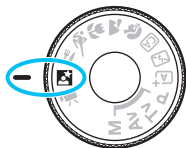
Para fotografiar personas de noche y obtener una escena nocturna de aspecto natural en el fondo, utilice el modo < > (Retratos nocturnos). Es recomendable utilizar un trípode.



Sugerencias para fotografiar

- **Utilice un objetivo gran angular y un trípode.**
Cuando utilice un objetivo zoom, use el extremo gran angular para obtener una vista nocturna amplia. Además, utilice un trípode para evitar trepidaciones.
- **Compruebe la luminosidad del motivo.**
Con poca luz, el flash incorporado se disparará automáticamente para obtener una buena exposición del motivo.
Es recomendable reproducir la imagen después de disparar para comprobar la luminosidad de la imagen. Si el motivo aparece oscuro, acérquese y dispare de nuevo.
- **Dispare también con el modo < > (Escena inteligente automática).**
Dado que es probable que al disparar de noche se produzca trepidación, es recomendable disparar también en el modo < >.



Durante el disparo con Visión en Directo, puede que sea difícil enfocar puntos de luz como los de una escena nocturna. En tal caso, es recomendable que ajuste el sistema AF en [**Modo Rápido**] y dispare. Si continúa siendo difícil enfocar, sitúe el conmutador de modos de enfoque del objetivo en <MF> y enfoque manualmente.



- Indique al sujeto que debe estar quieto incluso después de que se dispare el flash.
- Si utiliza el autodesparador junto con el flash, la lámpara del autodesparador se iluminará brevemente después de tomar la fotografía.

Control rápido

En los modos de la Zona básica, cuando se muestran los ajustes de funciones de disparo, puede presionar el botón  para mostrar la pantalla de Control rápido. En las tablas de la página siguiente se muestran las funciones que se pueden ajustar con la pantalla de Control rápido en cada modo de la Zona básica.

Ejemplo: modo Retrato

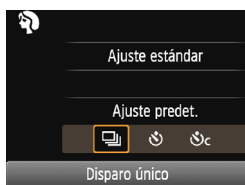







1 Ajuste el dial de modo en un modo de la Zona básica.

2 Presione el botón (10).















- ▶ Aparecerá la pantalla de Control rápido.

3 Ajuste la función que desee.

- Presione las teclas en cruz  para seleccionar una función. (Este paso no es necesario en el modo  / .)
- ▶ Aparecerán los ajustes de la función seleccionada y la guía de funciones (p. 55).
- Presione las teclas   o gire el dial  para cambiar algunos de los ajustes.
- También puede elegir en una lista seleccionando una función y presionando .

Funciones ajustables en los modos de la Zona básica

●: Ajuste predeterminado ○: Ajuste por el usuario □: No se puede seleccionar

Función										
Avance/ autodisparador (p. 102, 103)	<input type="checkbox"/> : Disparo único	●	●	●	□	●	●	□	●	●
	 : Disparos en serie	□	□	○	●	□	□	●	□	□
	 : 10 seg.	○	○	○	○	○	○	○	○	○
	 : Disparos en serie*	○	○	○	○	○	○	○	○	○
Destello de flash incorporado	 : Disparo automático	●	□	●	●	□	●	□	□	●
	 : Flash activado (se dispara siempre)	□	□	○	□	□	□	□	○	□
	 : Flash desactivado	□	●	○	□	●	□	●	●	□
Disparos de selección de ambiente (p. 76)		□	□	○	○	○	○	○	○	○
Disparos por luz/escena (p. 80)		□	□	□	○	○	○	○	□	□
Difuminado/definición del fondo (p. 65)		□	□	○	□	□	□	□	□	□
Tono de color (p. 71)		□	□	□	□	□	□	□	○	□

* Utilice las teclas <▲> <▼> para ajustar el número de disparos en serie.

 Si cambia el modo de disparo o sitúa el interruptor de alimentación en <OFF>, todas las funciones volverán a los ajustes predeterminados (excepto el autodisparador).

Disparo con selección de ambiente

Excepto en los modos de la Zona básica <A+> y <S>, puede seleccionar el ambiente para el disparo.

Ambiente	A+	S	CA	👤	🏔️	🌿	🌊	🍴	🏠	Efecto de ambiente
(1) Ajuste estándar			○	○	○	○	○	○	○	Ningún ajuste
(2) Vivo			○	○	○	○	○		○	Bajo / Estándar / Fuerte
(3) Suave			○	○	○	○	○		○	Bajo / Estándar / Fuerte
(4) Cálido			○	○	○	○	○		○	Bajo / Estándar / Fuerte
(5) Intenso			○	○	○	○	○		○	Bajo / Estándar / Fuerte
(6) Frío			○	○	○	○	○		○	Bajo / Estándar / Fuerte
(7) Más luminoso			○	○	○	○	○	○	○	Bajo / Medio / Alto
(8) Más oscuro			○	○	○	○	○	○	○	Bajo / Medio / Alto
(9) Monocromo			○	○	○	○	○	○	○	Azul / B/N / Sepia

1 Ajuste el dial de modo en cualquiera de los modos siguientes: <CA>, <👤>, <🏔️>, <🌿>, <🌊>, <🍴> o <🏠>.

2 Muestre la imagen de Visión en Directo.

- Presione el botón <📷> para mostrar la imagen de Visión en Directo.

3 Con el Control rápido, seleccione el ambiente que desee.

- Presione el botón <Q> (🌀10).
- Presione las teclas <▲> <▼> para seleccionar [Ajuste estándar]. En la pantalla aparecerá [Disparo selec. ambiente].
- Presione las teclas <◀> <▶> o gire el dial <🌀> para seleccionar el ambiente.
- ▶ El monitor LCD mostrará el aspecto que tendrá la imagen con el ambiente seleccionado.





4 Ajuste el efecto de ambiente.

- Presione las teclas <▲> <▼> para seleccionar la barra de efectos de modo que aparezca **[Efecto]** en la parte inferior.
- Presione las teclas <◀> <▶> o gire el dial <☀> para seleccionar el efecto deseado.

5 Tome la fotografía.

- Presione el disparador hasta el fondo para tomar la fotografía.
- Para volver a disparar con el visor, presione el botón <📷> para salir del disparo con Visión en Directo. A continuación, presione el disparador hasta el fondo para tomar la fotografía.
- Si cambia el modo de disparo o sitúa el interruptor de alimentación en <OFF>, el ajuste volverá a ser **[Ajuste estándar]**.



- La imagen de Visión en Directo que se muestra con el ajuste de ambiente aplicado no tendrá exactamente el mismo aspecto que la foto real.
- El uso del flash puede reducir el efecto de ambiente.
- En exteriores luminosos, es posible que la imagen de Visión en Directo que vea en el monitor LCD no tenga exactamente la misma luminosidad o el mismo ambiente que la imagen real. Ajuste [**2: Luminos. LCD**] en 4 y observe la imagen de Visión en Directo para que el monitor LCD no se vea afectado por la luz del exterior.



Si no desea que se muestre la imagen de Visión en Directo al ajustar funciones, presione el botón <Q> después del paso 1 y ajuste **[Disparo selec. ambiente]** y **[Efecto]**.

Ajustes de ambiente

(1) Ajuste estándar

Características de imagen estándar para el modo de disparo correspondiente. Observe que <👤> tiene características de imagen orientadas a retratos y <🌄> orientadas a paisajes. Cada ambiente es una modificación de las características de imagen del modo de disparo correspondiente.

(2) Vivo

El motivo tendrá un aspecto nítido y vivo. Hace que la foto resulte más impactante que con **[Ajuste estándar]**.

(3) Suave

El motivo tendrá un aspecto más suave y delicado. Adecuado para retratos, mascotas, flores, etc.

(4) Cálido

El motivo tendrá un aspecto más suave, con colores más cálidos. Adecuado para retratos, mascotas y otros motivos a los que se desee dar un aspecto cálido.

(5) Intenso

Aunque la luminosidad general se reduce ligeramente, el motivo se enfatiza para ofrecer una sensación más intensa. Hace que los seres humanos y los seres vivos destaquen más.

(6) Frío

La luminosidad general se reduce ligeramente, con un matiz de color más frío. Un motivo situado a la sombra parecerá más sereno e impactante.

(7) **Más luminoso**

La fotografía tendrá un aspecto más luminoso.

(8) **Más oscuro**

La fotografía tendrá un aspecto más oscuro.









(9) **Monocromo**

La fotografía será monocroma. Puede seleccionar que el color monocromo sea azul, blanco y negro, o sepia. Cuando se seleccione [**Monocromo**], aparecerá <**B/W**> en el visor.

Disparo por luz o escena

En los modos de la Zona básica , , y puede disparar con los ajustes adecuados para la iluminación o el tipo de escena. Normalmente, [Ajuste predet.] es adecuado pero, si los ajustes coinciden con las condiciones de iluminación o la escena, la imagen parecerá más precisa.

Para disparar con Visión en Directo, si ajusta tanto [Disparos por luz/escena] como [Disparo selec. ambiente] (p. 76), es recomendable que ajuste primero [Disparos por luz/escena]. Esto hará que resulte más fácil ver el efecto resultante en el monitor LCD.

Luz o escena									
(1) Ajuste predeterminado				○	○	○	○		
(2) Luz día				○	○	○	○		
(3) Sombra				○	○	○	○		
(4) Nublado				○	○	○	○		
(5) Tungsteno				○		○	○		
(6) Luz fluorescente				○		○	○		
(7) Puesta de sol				○	○	○	○		

- 1 Ajuste el dial de modo en cualquiera de los modos siguientes: , , o .

- 2 Muestre la imagen de Visión en Directo.

- Presione el botón para mostrar la imagen de Visión en Directo.





3 Con el Control rápido, seleccione el tipo de luz o escena.

- Presione el botón <Q> (☉10).
- Presione las teclas <▲> <▼> para seleccionar **[Ajuste predet.]**. **[Disparos por luz/escena]** aparecerá en la pantalla.
- Presione las teclas <◀> <▶> o gire el dial <☉> para seleccionar el tipo de luz o escena.
- ▶ Se mostrará la imagen resultante con el tipo de luz o escena seleccionados.

4 Tome la fotografía.

- Presione el disparador hasta el fondo para tomar la fotografía.
- Para volver a disparar con el visor, presione el botón <📷> para salir del disparo con Visión en Directo. A continuación, presione el disparador hasta el fondo para tomar la fotografía.
- Si cambia el modo de disparo o sitúa el interruptor de alimentación en <OFF>, el ajuste volverá a ser **[Ajuste predet.]**.



- Si utiliza flash, el ajuste cambiará a **[Ajuste predet.]**. (Sin embargo, la información de disparo mostrará el tipo de luz o escena ajustado).
- Si desea utilizar esta función junto con **[Disparo selec. ambiente]**, ajuste el tipo de luz o escena más adecuado para el ambiente ajustado. En el caso de **[Puesta de sol]**, por ejemplo, predominarán los colores cálidos, así que es posible que el ambiente ajustado no sea el adecuado.



Si no desea que se muestre la imagen de Visión en Directo al ajustar funciones, presione el botón <Q> después del paso 1 y ajuste **[Disparos por luz/escena]**.

Ajustes de tipo de luz o escena

(1) **Ajuste predeterminado**

Ajuste predeterminado adecuado para la mayoría de los motivos.

(2) **Luz día**

Para motivos a la luz del sol. Resulta en cielos azules y verdes de vegetación de aspecto más natural y reproduce mejor las flores de colores claros.

(3) **Sombra**

Para motivos a la sombra. Adecuado para tonos de piel que puedan parecer demasiado azulados y para flores de colores claros.

(4) **Nublado**

Para motivos bajo cielos cubiertos. Hace que los tonos de la piel y los paisajes, que de otra manera resultarían planos en un día nublado, tengan un aspecto más cálido. También es eficaz para flores de colores claros.

(5) **Tungsteno**

Para motivos iluminados con luz de tungsteno. Reduce el matiz de color rojizo-naranja provocado por la luz de tungsteno.

(6) **Luz fluorescente**

Para motivos bajo luz fluorescente. Adecuado para todo tipo de luz fluorescente.

(7) **Puesta de sol**

Adecuado cuando se desea captar los impactantes colores de la puesta de sol.

▶ Reproducción de imágenes

A continuación se explica la forma más fácil de reproducir imágenes. Para obtener información detallada sobre el procedimiento de reproducción, consulte la página 207.



1 Reproduzca la imagen.

- Presione el botón <▶>.
- ▶ Aparecerá la última imagen captada o reproducida.



2 Seleccione una imagen.

- Para ver imágenes empezando por la última imagen captada, presione la tecla <◀>.
- Para ver imágenes empezando por la primera imagen (la más antigua), presione la tecla <▶>.
- Cada vez que presione el botón <DISP.>, la visualización de información cambiará.



Visualización de información básica



Información básica + Calidad de imagen/Número de reproducción

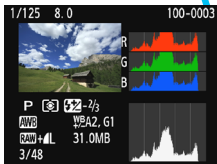

Histograma

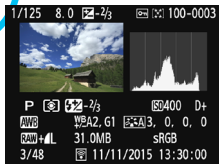

Visualización de información sobre el disparo

3 Salga de la reproducción de imágenes.

- Presione el botón <▶> para salir de la reproducción de imágenes y volver a la pantalla de ajustes de la función de disparo.



3

Fotografía creativa

En los modos de la Zona básica, la mayoría de las funciones avanzadas se ajustan automáticamente y no se pueden cambiar, para evitar estropear las fotografías. En el modo <P> (AE programada), se pueden ajustar diversas funciones para ser más creativo.

- En el modo <P>, la cámara ajusta la velocidad de obturación y la abertura automáticamente para obtener la exposición estándar.
- La diferencia entre los modos de la Zona básica y <P> se explica en las páginas 276-277.
- Las funciones que se explican en este capítulo también se pueden utilizar en los modos <Tv>, <Av> y <M> que se explican en el Capítulo 4.
- El icono ☆ que aparece en la parte superior derecha del título de la página indica que la función solo está disponible en los modos de la Zona creativa (p. 30).

P: AE programada

La cámara ajusta automáticamente la velocidad de obturación y la apertura para ajustarse a la luminosidad del motivo. Esta función se denomina AE programada.

* <P> significa "Program" (programa).

* AE significa "Auto Exposure" (exposición automática).



1 Ajuste el dial de modo en <P>.



2 Enfoque el motivo.

- Mire por el visor y sitúe el motivo de modo que esté cubierto por el punto AF seleccionado. Después presione el disparador hasta la mitad.
- ▶ El punto dentro del punto AF que obtiene el enfoque se ilumina brevemente en rojo, y el indicador de enfoque <●> de la parte inferior derecha del visor se ilumina (en el modo AF foto a foto).
- ▶ La velocidad de obturación y la apertura se ajustarán automáticamente y se mostrarán en el visor.



3 Compruebe la información del visor.

- Si las indicaciones de velocidad de obturación y de apertura no parpadean, la exposición es normal.

4 Tome la fotografía.

- Encadre la toma y presione el disparador hasta el fondo.

Sugerencias para fotografiar

- Cambie la sensibilidad ISO. Utilice el flash incorporado.**
 Para ajustar el motivo y el nivel de luz ambiental, puede cambiar la sensibilidad ISO (p. 92) o utilizar el flash incorporado (p. 104). En el modo <P>, el flash incorporado no se dispara automáticamente. Cuando dispare en interiores o con baja iluminación, es recomendable que presione el botón <⚡> (flash) para levantar el flash incorporado. (También puede levantar el flash incorporado seleccionando <⚡_{UP}> con el Control rápido.)
- Cambie el programa con Cambio de programa.**
 Después de presionar el disparador hasta la mitad, gire el dial <⚙️> para cambiar la combinación de velocidad de obturación y apertura (programa). El cambio de programa se cancela automáticamente después de tomar la fotografía. El cambio de programa no es posible con flash.

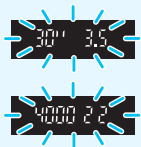

- Si parpadean la velocidad de obturación “30” y el número f/ más bajo, es señal de subexposición. Incremente la sensibilidad ISO o utilice el flash.
- Si parpadean la velocidad de obturación “4000” y el número f/ más alto, es señal de sobreexposición. Reduzca la sensibilidad ISO.



Diferencias entre <P> y <A+>

En el modo <A+>, muchas funciones, como el funcionamiento del AF y el modo de medición, se ajustan automáticamente para evitar fotografías estropeadas. Las funciones que puede ajustar están limitadas. Con el modo <P>, solamente se ajustan automáticamente la velocidad de obturación y la apertura. Puede ajustar libremente el funcionamiento del AF, el modo de medición y otras funciones (p. 276).

MENU Ajuste de la calidad de grabación de imágenes

Puede seleccionar el número de píxeles y la calidad de imagen. Se proporcionan diez ajustes de calidad de grabación de imágenes: **L**, **L**, **M**, **M**, **S1**, **S1**, **S2**, **S3**, **RAW+L**, **RAW**.

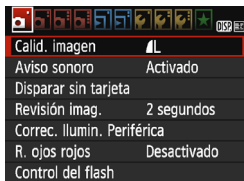

1 Seleccione la calidad de grabación de imágenes.

- Bajo la ficha [1], seleccione [Calid. imagen] y, a continuación, presione <SET>.
- ▶ Aparecerá [Calid. imagen].

Píxeles grabados (número de píxeles)

Disparos posibles

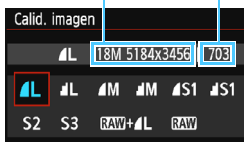

2 Ajuste la calidad de grabación de imágenes.

- Se mostrará el número de píxeles de la calidad correspondiente y el número de disparos posibles, para ayudarle a seleccionar la calidad deseada. A continuación, presione <SET>.

Guía de ajustes de la calidad de grabación de imágenes (aprox.)

Calidad de imagen			Píxeles grabados (megapíxeles)	Tamaño del archivo (MB)	Disparos posibles	Ráfaga máxima	
L L	Alta calidad	JPEG	Aprox. 17,9 (18M)	6,4	1110	1110	
				3,2	2190	2190	
M M	Calidad media		Aprox. 8,0 (8,0M)	3,4	2100	2100	
				1,7	4100	4100	
S1 S1	Baja calidad		Aprox. 4,5 (4,5M)	2,2	3270	3270	
				1,1	6210	6210	
S2			Aprox. 2,5 (2,5M)	1,3	5440	5440	
S3				Aprox. 0,35 (0,3M)	0,3	21060	21060
RAW + L			Alta calidad		Aprox. 17,9 (18M)	24,5+6,4	230
RAW				24,5		290	6

* El tamaño de archivo, disparos posibles y ráfaga máxima durante los disparos en serie se basan en los métodos de comprobación estándar de Canon (formato 3:2, ISO 100 y estilo de imagen normal) con una tarjeta de 8 GB. **Estas cifras variarán en función del motivo, la marca de tarjeta, el formato, la sensibilidad ISO, el estilo de imagen, las funciones personalizadas y otros ajustes.**

? Preguntas frecuentes

- **Deseo seleccionar la calidad de grabación de imágenes correspondiente al tamaño del papel para la impresión.**

Tamaño del papel

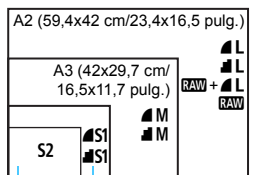

A4 (29,7x21 cm/11,7x8,3 pulg.)
12,7x8,9 cm/5,0x3,5 pulg.

Consulte el diagrama de la izquierda para elegir la calidad de grabación de imágenes. Si desea recortar la imagen, es recomendable seleccionar una calidad mayor (más píxeles), como por ejemplo **L**, **S3**, **RAW+L** o **RAW**.

S2 es adecuada para reproducir la imagen en un marco de fotos digital. **S3** es adecuada para enviar la imagen por correo electrónico o utilizarla en un sitio web.

- **¿Cuál es la diferencia entre **L** y **S3**?**

Estos ajustes indican los diferentes niveles de calidad de imagen que producen las diferentes tasas de compresión. El ajuste **L** produce una imagen de mayor calidad con el mismo número de píxeles. Aunque **S3** produce una imagen de calidad ligeramente inferior, esto permite guardar más imágenes en la tarjeta. Tanto **S2** como **S3** tienen calidad **L** (Fina).

- **Puede hacer más disparos de los que indicaba el número de disparos posibles.**

Según las condiciones de disparo, es posible que pueda hacer más disparos que los indicados. También puede que sean menos de los indicados. El número de disparos posibles que se muestra es solo aproximado.

- **¿Muestra la cámara la ráfaga máxima?**

La ráfaga máxima se muestra en el lado derecho del visor. Dado que es solamente un indicador de un dígito **0 - 9**, los números mayores de 8 se mostrarán solamente como "9". Observe que este número se muestra aunque no haya ninguna tarjeta instalada en la cámara. Tenga cuidado de no disparar sin una tarjeta en la cámara.

- **¿Cuándo debo usar **RAW**?**

Las imágenes **RAW** se deben procesar en un ordenador. Para ver información detallada, consulte "**RAW**" y "**RAW+L**" en la página siguiente.

RAW

RAW son los datos de imagen en bruto antes de convertirse en **L** o en otras imágenes. Las imágenes **RAW** no se pueden ver en un ordenador sin utilizar software EOS, como Digital Photo Professional (p. 314). No obstante, puede realizar sobre ellas diversos ajustes que resultan imposibles con otros tipos de imagen como **L**. **RAW** es eficaz cuando se desea ajustar con precisión la imagen o fotografiar motivos importantes.

RAW + L

RAW + L graba una imagen **RAW** y una imagen **L** con un único disparo. Las dos imágenes se guardan en la tarjeta simultáneamente. Ambas se guardarán en la misma carpeta con los mismos números de archivo (extensión de archivo .JPG para JPEG, y .CR2 para RAW). Las imágenes **L** pueden verse o imprimirse incluso con un ordenador que no tenga el software EOS instalado.

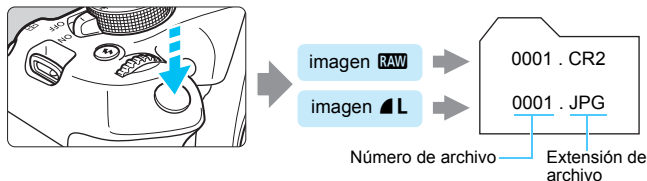
**Software de procesamiento de imágenes RAW**

- Para mostrar imágenes RAW en un ordenador, se recomienda utilizar Digital Photo Professional (DPP, software EOS) (p. 314).
- Las versiones anteriores de DPP Ver.4.x no pueden procesar imágenes RAW tomadas con esta cámara. Si tiene una versión anterior de DPP Ver.4.x instalada en su ordenador, obtenga e instale la última versión de DPP del sitio web de Canon para actualizarlo (p. 315). (La versión anterior se sobrescribirá). Tenga en cuenta que DPP Ver.3.x o anterior no puede procesar imágenes RAW tomadas con esta cámara.
- Es posible que el software comercial no pueda mostrar imágenes RAW tomadas con esta cámara. Para obtener información sobre compatibilidad, póngase en contacto con el fabricante del software.

ISO: Cambio de la sensibilidad ISO para adecuarla al nivel de luz [☆]

Ajuste la sensibilidad ISO (sensibilidad del sensor de imagen a la luz) adecuada para el nivel de luz ambiental. En los modos de la Zona básica, la sensibilidad ISO se ajusta automáticamente (p. 93).

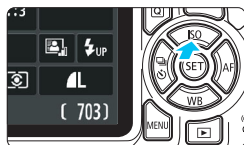

- 1 Presione el botón <▲ ISO>.**
 - ▶ Aparecerá [Sensibilidad ISO].

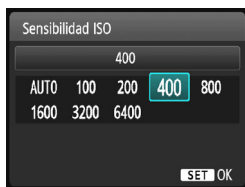

- 2 Ajuste la sensibilidad ISO.**
 - Presione las teclas <◀> <▶> o gire el dial <☀> para seleccionar la sensibilidad ISO deseada y, a continuación, presione <SET>.
 - Cuando se selecciona [AUTO], la sensibilidad ISO se ajusta automáticamente (p. 93).

Guía de sensibilidad ISO

Sensibilidad ISO	Situación fotográfica (sin flash)	Alcance del flash
ISO 100 - ISO 400	Exteriores soleados	Cuanto mayor sea la sensibilidad ISO, más se extenderá el alcance del flash (p. 105).
ISO 400 - ISO 1600	Cielos cubiertos o anochecer	
ISO 1600 - ISO 6400, H	Interiores oscuros o noche	

* Las altas sensibilidades ISO producirán imágenes con más grano.

- En la ficha [⚡ 3: Func. personalizadas(C.Fn)], si [2: Ampliación ISO] se ajusta en [1: On], también se puede seleccionar "H" (equivalente a ISO 12800) (p. 260).
- En la ficha [⚡ 3: Func. personalizadas(C.Fn)], si [10: Función del botón del flash] se ajusta en [1: Sensibilidad ISO], puede ajustar la sensibilidad ISO con el botón <⚡>.

- En la ficha [⚡ 3: Func. personalizadas(C.Fn)], si [6: Prioridad de tonos altas luces] se ajusta en [1: Activada], ISO 100 y "H" (equivalente a ISO 12800) no pueden seleccionarse (p. 263).
- Si dispara con temperaturas elevadas, es posible que las imágenes que obtenga parezcan tener más grano. Las exposiciones largas también pueden provocar irregularidades en los colores de la imagen.



- Cuando dispare con altas sensibilidades ISO, es posible que el ruido (como puntos de luz y bandas) se haga perceptible.
- Si utiliza una alta sensibilidad ISO y flash para fotografiar un motivo cercano, puede que se produzca sobreexposición.
- Dado que "H" (equivalente a ISO 12800) es un ajuste de sensibilidad ISO ampliada, el ruido (como puntos de luz y bandas) y los colores irregulares resultarán más perceptibles, y la resolución será menor de lo habitual.

ISO [AUTO]

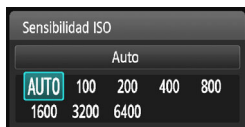

Si la sensibilidad ISO se ajusta en **[AUTO]**, el ajuste de sensibilidad ISO real se mostrará al presionar el disparador hasta la mitad. Como se indica en la página siguiente, la sensibilidad ISO se ajustará automáticamente para adecuarse al modo de disparo.

Modo de disparo	Ajuste de la sensibilidad ISO
	Se ajusta automáticamente dentro de ISO 100 - ISO 3200.
P/Tv/Av/M	Se ajusta automáticamente dentro de ISO 100 - ISO 6400 ^{*1}
	ISO 100
Con flash	ISO 800 ^{*2*3*4*5}
Con exposiciones "Bulb"	ISO 800 ^{*5}

*1: Depende del límite de sensibilidad ISO máxima ajustado.

*2: Si el flash de relleno va a provocar sobreexposición, la sensibilidad ISO se puede reducir hasta un mínimo posible de ISO 100.

*3: Si se utiliza el flash rebotado con un flash Speedlite externo en un modo de la Zona básica (excepto <A+>), o en el modo <P>, se ajustará automáticamente ISO 800 - ISO 1600 (o hasta el límite máximo).

*4: Se fijará en ISO 400 en modo <P>. Si se utiliza el flash rebotado con un flash Speedlite externo en modo <P>, se ajustará ISO 400 -ISO 1600 de forma automática.

*5: Fijo en ISO 400 si el límite máximo es ISO 400.

- Cuando se ajusta **[AUTO]**, la sensibilidad ISO se indica en incrementos de punto completo. Sin embargo, la sensibilidad ISO se ajusta realmente en incrementos más precisos. En consecuencia, en la información de disparo de la imagen (p. 232), es posible que se muestre una sensibilidad ISO de ISO 125 o ISO 640.
- En el modo <A+>, si bien puede mostrarse una sensibilidad ISO que no sea ISO 100, se utiliza realmente la sensibilidad ISO que se muestra en la tabla de arriba.

MENU Ajuste de la sensibilidad ISO máxima para **[AUTO]** [☆]

Para ISO Auto, puede ajustar el límite máximo de sensibilidad ISO entre ISO 400 - ISO 6400.

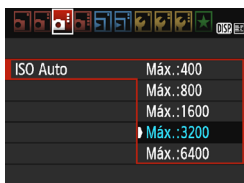

En la ficha [**3**], seleccione **[ISO Auto]** y, a continuación, presione <SET>. Seleccione la sensibilidad ISO y, a continuación, presione <SET>.

Selección de características de imagen óptimas para el motivo ☆

Seleccionando un estilo de imagen, puede obtener características de imagen adecuadas para su expresión fotográfica o para el motivo. En los modos de la Zona básica, no se puede seleccionar el estilo de imagen.

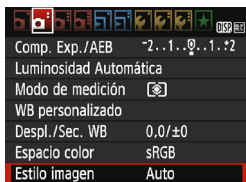

1 Seleccione [Estilo imagen].

- En la ficha [CAM], seleccione [Estilo imagen] y, a continuación, presione <SET>.
- ▶ Aparece la pantalla de selección de estilo de imagen.

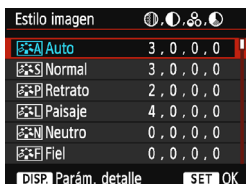

2 Seleccione un estilo de imagen.

- Presione las teclas <▲> <▼> para seleccionar un estilo de imagen y, a continuación, presione <SET>.
- Se ajustará el estilo de imagen y reaparecerá el menú.

Características del estilo de imagen

[A] Auto

Se ajustará automáticamente el tono de color adecuado para la escena. Los colores tendrán un aspecto vivo para cielos azules, vegetación y puestas de sol, en especial en las escenas de naturaleza, exteriores y puestas de sol.

Si no se obtiene el tono de color deseado con [Auto], utilice otro estilo de imagen.

[S] Normal

El aspecto de la imagen es vivo y nítido. Este es un estilo de imagen de uso general, adecuado para la mayoría de las escenas.

[P] Retrato

Para excelentes tonos de piel. El aspecto de la imagen es más suave. Adecuado para retratos en primer plano.

Puede cambiar [Tono de color] (p. 127) para ajustar el tono de piel.

Paisaje

Para obtener imágenes muy nítidas con azules y verdes vivos. Eficaz para paisajes impresionantes.

Neutro

Este estilo de imagen es para usuarios que prefieran procesar las imágenes con un ordenador. Para obtener colores naturales e imágenes suaves con valores moderados de luminosidad y saturación de color.

Fiel

Este estilo de imagen es para usuarios que prefieran procesar las imágenes con un ordenador. El color de un motivo captado a la luz del sol con una temperatura de color de 5200 K se ajustará para que coincida con el color colorimétrico del motivo. Para imágenes suaves con valores moderados de luminosidad y saturación de color.

Monocromo

Crea imágenes en blanco y negro.



Las imágenes en blanco y negro captadas en formatos diferentes de **RAW** no se pueden revertir a color. Tenga cuidado de no dejar el ajuste **[Monocromo]** cuando quiera tomar fotografías en color nuevamente. Cuando se seleccione **[Monocromo]**, aparecerá **<B/W>** en el visor.

Def. de usuario 1-3

Puede registrar un estilo base, como **[Retrato]**, **[Paisaje]**, un archivo de estilo de imagen, etc., y ajustarlo como desee (p. 129). Los estilos de imagen definidos por el usuario que no se hayan ajustado tendrán los mismos ajustes predeterminados que el estilo de imagen **[Auto]**.

AF: Cambio del funcionamiento del enfoque automático ☆

Puede seleccionar las características del funcionamiento del AF (enfoque automático) adecuadas para las condiciones de disparo o para el motivo. En modos de la Zona básica, se ajusta automáticamente el funcionamiento del AF óptima para el modo de disparo correspondiente.

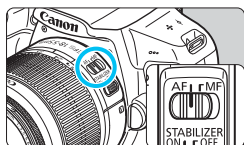

- 1 Sitúe el conmutador de modos de enfoque del objetivo en <AF>.

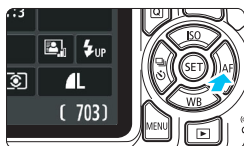

- 2 Presione el botón <▶ AF>.
▶ Aparecerá [Operación AF].

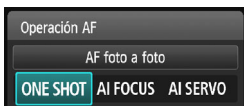

- 3 Seleccione el funcionamiento del AF.
 - Presione las teclas <◀> <▶> o gire el dial <☀> para seleccionar el funcionamiento del AF que desee y, a continuación, presione <SET>.

4 Enfoque el motivo.

- Apunte el punto AF hacia el motivo y presione el disparador hasta la mitad. La cámara enfocará entonces automáticamente en el funcionamiento del AF seleccionada.

AF foto a foto para motivos estáticos

Adecuado para motivos estáticos. Cuando presione el disparador hasta la mitad, la cámara solo enfocará una vez.

- Cuando se obtenga el enfoque, el punto dentro del punto AF que obtiene el enfoque se iluminará brevemente en rojo, y el indicador de enfoque <●> aparecerá en el visor.
- Con la medición evaluativa (p. 115), el ajuste de exposición se establece al mismo tiempo que se obtiene el enfoque.
- Mientras aprieta el disparador hasta la mitad, el enfoque quedará bloqueado. Entonces podrá recomponer la toma, si lo desea.

- Si no es posible enfocar, el indicador de enfoque <●> en el visor parpadeará. Si ocurre así, no se puede tomar la fotografía aunque se presione el disparador hasta el fondo. Reacomponga la foto e intente enfocar de nuevo o consulte “Motivos difíciles de enfocar” (p. 101).
- Si se ajusta [📷 1: Aviso sonoro] en [Desactivado], no sonará el aviso sonoro cuando se obtenga el enfoque.

AF AI Servo para motivos en movimiento

Este funcionamiento del AF es adecuado para motivos en movimiento en los que la distancia de enfoque no deja de cambiar. Mientras mantiene presionado el disparador hasta la mitad, la cámara mantendrá enfocado el motivo continuamente.

- La exposición se ajusta en el momento de tomar la fotografía.
- Cuando la selección de punto AF (p. 99) es automática, la cámara utiliza primero el punto AF central para enfocar. Durante el enfoque automático, si el motivo se aleja del punto AF central, el seguimiento del enfoque continúa mientras el motivo esté cubierto por otro punto AF.

- Con AF AI Servo, el aviso sonoro no suena aunque se obtenga el enfoque. Además, no se iluminará el indicador de enfoque <●> en el visor.

AF AI Focus para conmutar el funcionamiento del AF automáticamente

El modo AF AI Focus cambia el funcionamiento del AF del modo AF foto a foto al modo AF AI Servo automáticamente si un motivo estático empieza a moverse.

- Una vez enfocado el motivo en AF foto a foto, si el motivo empieza a moverse, la cámara detectará el movimiento, cambiará automáticamente el funcionamiento del AF a AF AI Servo y comenzará a seguir el motivo en movimiento.

- Cuando se logra el enfoque en el funcionamiento del AF AI Focus con el modo Servo activo, suena suavemente el aviso sonoro. Sin embargo, no se iluminará el indicador de enfoque <●> en el visor. Tenga en cuenta que, en este caso, el enfoque no se bloqueará.

Selección de punto AF ☆

En los modos de la Zona básica, la cámara normalmente enfoca de manera automática el motivo más cercano. En consecuencia, es posible que no siempre se enfoque el motivo deseado.

En los modos <P>, <Tv>, <Av> y <M>, puede seleccionar un punto AF para enfocar y enfocar solo la zona cubierta por ese punto AF.

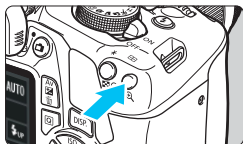

1 Presione el botón <AF-ON> (AF-ON).

- ▶ El punto AF seleccionado se mostrará en el monitor LCD y en el visor.



2 Seleccione el punto AF.

- Utilice las teclas en cruz <DIR> para seleccionar el punto AF.
- Mientras observa a través del visor, puede seleccionar el punto AF girando el dial <DISP> hasta que se ilumine en rojo el punto AF que desea.
- Cuando todos los puntos AF se iluminen, se ajustará la selección automática del punto AF. El punto AF se seleccionará automáticamente para enfocar el motivo.
- Al presionar <SET> se alterna la selección de punto AF entre el punto AF central y la selección automática del punto AF.

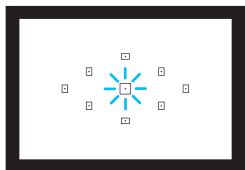

3 Enfoque el motivo.

- Sitúe el punto AF seleccionado sobre el motivo y presione el disparador hasta la mitad para enfocar.

💡 Sugerencias para fotografiar

- **Cuando fotografíe retratos en primer plano, utilice AF foto a foto y enfoque los ojos.**
Si enfoca primero los ojos, podrá recomponer a continuación y la cara se mantendrá nítida.
- **Si es difícil enfocar, seleccione y utilice el punto AF central.**
El punto AF central es el más sensible de los nueve puntos AF.
- **Para facilitar el enfoque de objetos en movimiento, ajuste en la cámara la selección automática del punto AF y AF Al Servo (p. 98).**
En primer lugar, se utilizará el punto AF central para enfocar el motivo. Durante el enfoque automático, si el motivo se aleja del punto AF central, el seguimiento del enfoque continúa mientras el motivo esté cubierto por otro punto AF.

Luz de ayuda al AF con el flash incorporado

En condiciones de poca luz, cuando se presione el disparador hasta la mitad, es posible que el flash incorporado emita una breve ráfaga. Esto ilumina el motivo para facilitar el enfoque automático.

- La luz de ayuda al AF no se emitirá desde el flash incorporado en los modos <[S]>, <[A]> o <[M]> o cuando [Destello flash incorp.] se ajuste en <[☉]> en los modos <[CA]> o <[P]>.
- La luz de ayuda al AF no se emite con el funcionamiento del AF Al Servo.
- El alcance efectivo de la luz de ayuda al AF disparada por el flash incorporado es aproximadamente de 4 metros/13,1 pies.
- En los modos de la Zona creativa, cuando se levanta el flash incorporado con el botón <[L]> (p. 104), la luz de ayuda al AF se dispara si es necesario. Tenga en cuenta que, según el ajuste de [7: Destello luz de ayuda al AF] en [F3: Func. personalizadas(C.Fn)], no se emitirá la luz de ayuda al AF (p. 264).

- Si utiliza un multiplicador (se vende por separado) y la apertura máxima supera f/5,6, el disparo AF no será posible (excepto en [FlexiZone - Single] y [Modo dir.] durante el disparo con Visión en Directo). Para obtener más información, consulte las Instrucciones del multiplicador.

Motivos difíciles de enfocar

Es posible que el enfoque automático no obtenga el enfoque (el indicador de enfoque del visor <●> parpadeará) con ciertos motivos, como los siguientes:

- Motivos con muy bajo contraste
(Ejemplo: cielos azules, superficies planas de colores uniformes, etc.)
- Motivos muy débilmente iluminados
- Motivos reflectantes y en contraluz extremo
(Ejemplo: coches con carrocería muy reflectante, etc.)
- Motivos cercanos y lejanos encuadrados cerca de un punto AF
(Ejemplo: animales en jaulas, etc.)
- Motivos como puntos de luz encuadrados cerca de un punto AF
(Ejemplo: escenas nocturnas, etc.)
- Patrones repetitivos
(Ejemplo: ventanas de un rascacielos, teclados de ordenador, etc.)

En tales casos, realice una de las siguientes acciones para enfocar:

- (1) Con AF foto a foto, enfoque un objeto que se encuentre a la misma distancia que el motivo que desea fotografiar y bloquee el enfoque y, a continuación, puede recomponer la toma (p. 61).
- (2) Ajuste el conmutador de modos de enfoque del objetivo en <MF> y enfoque manualmente.



- Según el motivo, es posible que el enfoque se logre recomponiendo ligeramente la toma y realizando de nuevo el funcionamiento del AF.
- Para motivos difíciles de enfocar durante el disparo con Visión en Directo con [FlexiZone - Single] o [L Modos dir.], consulte la página 152.

MF: Enfoque manual

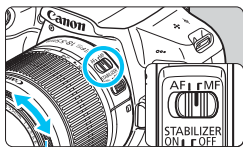

Anillo de enfoque

1 Sitúe el conmutador de modos de enfoque del objetivo en <MF>.

2 Enfoque el motivo.

- Enfoque girando el anillo de enfoque del objetivo hasta que el motivo aparezca nítido en el visor.



Si mantiene presionado el disparador hasta la mitad durante el enfoque manual, el punto AF que obtenga el enfoque se iluminará brevemente en rojo, sonará el aviso sonoro y el indicador de enfoque <●> del visor se iluminará.

Disparos en serie ☆

Puede tomar hasta aproximadamente 3 disparos por segundo. Esto resulta eficaz para fotografiar a un niño que corra hacia usted o para captar las diferentes expresiones faciales.

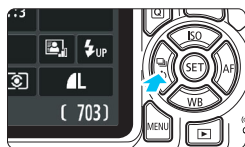

1 Presione el botón <◀◻▶>.

2 Seleccione <◻>.

- Presione las teclas <◀> <▶> o gire el dial <☀> para seleccionar los disparos en serie <◻> y, a continuación, presione <SET>.

3 Tome la fotografía.

- La cámara dispara de forma continua mientras se mantenga el disparador presionado hasta el fondo.

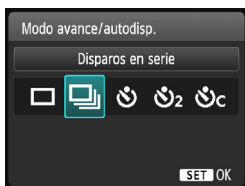

Sugerencias para fotografiar

Ajuste también el funcionamiento del AF (p. 97) adecuada para el motivo.

• **Para un motivo en movimiento**

Cuando se ajusta AF AI Servo, el enfoque es continuo durante los disparos en serie.

• **Para un motivo estático**

Cuando se ajusta AF foto a foto, la cámara solo enfoca una vez durante los disparos en serie.

- En [**3**: Func. personalizadas(C.Fn)], si [**5**: Reducc. ruido alta sens. ISO] se ajusta en [**2**: Fuerte] (p. 263), la ráfaga máxima durante los disparos en serie se reducirá mucho. Además, es posible que la velocidad de los disparos en serie sea más lenta.
- La velocidad de los disparos en serie puede reducirse si el nivel de capacidad restante en la batería es bajo o si dispara en condiciones de baja iluminación.
- En el funcionamiento del AF AI Servo, la velocidad de disparos en serie puede ser ligeramente más lenta según el motivo y el objetivo que se utilice.

Uso del autodisparador

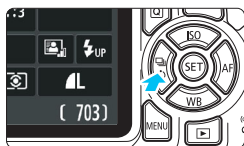

1 Presione el botón <◀ [SET] ▶>.

2 Seleccione el autodisparador.

- Presione las teclas <◀> <▶> o gire el dial < [MODE] > para seleccionar el autodisparador y, a continuación, presione < [SET] >.

☺ : Disparo aproximado en 10 s

☺₂ : Disparo aproximado en 2 s*

☺_C : Tomar el número fijado de disparos continuamente en aproximadamente 10 segundos.

☺_C Presione las teclas <▲> <▼> para ajustar el número de disparos en serie (2 a 10) que se tomará con el autodisparador.

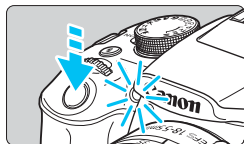
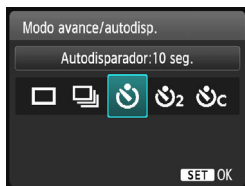

3 Tome la fotografía.

- Mire por el visor, enfoque el motivo y, a continuación, presione el disparador hasta el fondo.

- ▶ Puede comprobar el funcionamiento del autodisparador con la lámpara del autodisparador, el aviso sonoro y la visualización de la cuenta atrás (en segundos) en el monitor LCD.
- ▶ Dos segundos antes de tomar la fotografía, se iluminará la lámpara del autodisparador y el aviso sonoro será más rápido.

- Con <☺_C>, el intervalo entre los disparos en serie puede prolongarse en función de los ajustes de funciones de disparo, como la calidad de grabación de imágenes o el flash.
- Si no va a mirar por el visor cuando presione el disparador, coloque la tapa del ocular (p. 271). Si entra luz parásita por el visor cuando se toma la fotografía, puede afectar a la exposición.

- Después de tomar fotografías con autodisparador se recomienda reproducir las imágenes (p. 83) para examinar el enfoque y la exposición.
- Si utiliza el autodisparador para hacer un autorretrato, bloquee el enfoque (p. 61) en un objeto que se encuentre a la misma distancia a la que se vaya a colocar.
- Para cancelar el autodisparador una vez iniciado, presione el botón <◀ [SET] ▶>.

⚡ Uso del flash incorporado

En interiores, condiciones con poca luz o en contraluces con luz de día, levante simplemente el flash incorporado y presione el disparador para tomar fotografías con flash. En el modo <P>, la velocidad de obturación (1/60 - 1/200 segundos) se ajustará automáticamente para evitar trepidaciones.

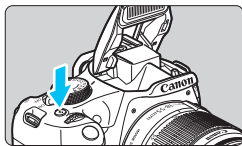

1 Presione el botón <⚡>.

- En los modos de la Zona creativa, puede presionar el botón <⚡> en cualquier momento para tomar fotografías con flash.
- Mientras se recarga el flash, en el visor se mostrará “⚡buSY”, y en el monitor LCD se mostrará [BUSY⚡].



2 Presione el disparador hasta la mitad.

- Compruebe, en la esquina inferior izquierda del visor, si está iluminado el icono <⚡>.

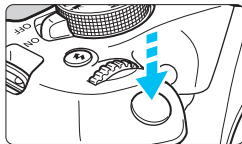

3 Tome la fotografía.

- Cuando se consiga el enfoque y presione a fondo el disparador, se disparará el flash para la fotografía.



Sugerencias para fotografiar

● Con luz muy brillante, reduzca la sensibilidad ISO.

Si el ajuste de exposición del visor parpadea, reduzca la sensibilidad ISO.

● Desmonte el parasol del objetivo. No se acerque demasiado al motivo.

Si el objetivo tiene un parasol montado o está demasiado cerca del motivo, es posible que la parte inferior de la fotografía aparezca oscura debido a la obstrucción del flash. Para fotografías importantes, observe la imagen del monitor LCD para asegurarse de que la exposición del flash parece natural (no está oscura en la parte inferior).

Alcance efectivo del flash incorporado (Aprox. en metros/pies)

Sensibilidad ISO (p. 92)	EF-S18-55mm f/3.5-5.6 IS II	
	Gran angular	Teleobjetivo
	f/3,5	f/5,6
ISO 100	1 - 2,6 / 3,3 - 8,5	1 - 1,6 / 3,3 - 5,2
ISO 400	1 - 5,3 / 3,3 - 17,4	1 - 3,3 / 3,3 - 10,8
ISO 800/AUTO*	1 - 7,4 / 3,3 - 24,3	1 - 4,6 / 3,3 - 15,1
ISO 1600	1,3 - 10,5 / 4,3 - 34,4	1 - 6,6 / 3,3 - 21,7
ISO 6400	2,6 - 21,0 / 8,5 - 68,9	1,6 - 13,1 / 5,2 - 43,0

* Para el flash de relleno, se debe ajustar una sensibilidad ISO inferior a ISO 800.



- Cuando se ajuste una sensibilidad ISO alta y la distancia de enfoque sea larga, es posible que no se obtenga la exposición adecuada en función de las condiciones del motivo, etc.
- No tome fotografías con flash cuando tiene el dedo sobre el flash incorporado o el flash no pudo levantarse en su totalidad por alguna otra razón.

MENU Reducción de ojos rojos

Usar la lámpara de reducción de ojos rojos antes de tomar una fotografía con flash puede reducir el efecto de ojos rojos.

La reducción de ojos rojos funcionará en cualquier modo de disparo excepto <📷>, <🏔️>, <🏠> o <📺>.

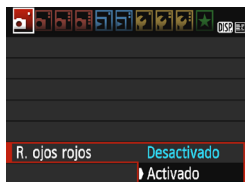

- Bajo la ficha [📷 1], seleccione [R. ojos rojos] y, a continuación, presione <⊞>.
- Seleccione [Activado] y, a continuación, presione <⊞>.
- Para la fotografía con flash, cuando presione el disparador hasta la mitad, se iluminará la lámpara de reducción de ojos rojos. Entonces, cuando presione el disparador hasta el fondo, se tomará la fotografía.



- La función de reducción de ojos rojos es más eficaz cuando la persona mira a la lámpara de reducción de ojos rojos, cuando la habitación está bien iluminada o cuando el fotógrafo está cerca de la persona fotografiada.
- Cuando presione el disparador hasta la mitad, la indicación de la parte inferior del visor se reducirá y se apagará. Para obtener los mejores resultados, tome la fotografía después de que se apague esta indicación.
- La eficacia de la reducción de ojos rojos varía en función del motivo individual.



4

Fotografía avanzada

Este capítulo se apoya en el Capítulo 3 y presenta más formas de fotografiar creativamente.



- En la primera mitad de este capítulo se explica cómo usar los modos <Tv>, <Av> y <M> del dial de modo.
- Todas las funciones que se explican en el Capítulo 3 también se pueden utilizar en los modos <Tv>, <Av> y <M>.
- Para ver qué funciones se pueden utilizar en cada modo de disparo, consulte la página 276.
- El icono ☆ que aparece en la parte superior derecha del título de la página indica que la función solo está disponible en los modos de la Zona creativa (p. 30).

Puntero del Dial principal







El icono del puntero < > que se muestra junto con la velocidad de obturación, el ajuste de apertura o la cantidad de compensación de la exposición indica que puede girar el dial < > para realizar el ajuste correspondiente.

Tv : Transmisión del movimiento del motivo

Puede congelar la acción o crear sensación de movimiento con el modo <Tv> (AE con prioridad a la velocidad de obturación) del dial de modo.

* <Tv> significa "Time value" (valor de tiempo).



Movimiento difuminado
(Velocidad de obturación baja: 1/30 s)



Movimiento congelado
(Velocidad de obturación rápida: 1/2000 s)



1 Ajuste el dial de modo en <Tv>.



2 Ajuste la velocidad de obturación deseada.

- Consulte "Sugerencias para fotografiar" para ver consejos sobre el ajuste de la velocidad de obturación.
- Si gira el dial <MODE> a la derecha ajustará una velocidad de obturación más rápida, y si lo gira a la izquierda ajustará una más lenta.



3 Tome la fotografía.

- Cuando enfoque y presione el disparador hasta el fondo, se tomará la fotografía con la velocidad de obturación seleccionada.



Indicación de la velocidad de obturación

El monitor LCD muestra la velocidad de obturación como una fracción. Sin embargo, el visor solo muestra el denominador. "0"5" indica 0,5 segundos y "15" es 15 segundos.

Sugerencias para fotografiar

- **Para congelar el movimiento de un motivo que se mueva rápidamente**
Utilice una velocidad de obturación rápida, como 1/4000 a 1/500 segundos.
- **Para difuminar un niño o un animal corriendo, y dar una impresión de movimiento**
Utilice una velocidad de obturación media, como 1/250 a 1/30 segundos. Siga el objeto en movimiento usando el visor y presione el disparador para tomar la fotografía. Si utiliza un teleobjetivo, sujételo firmemente para evitar la trepidación.
- **Para difuminar un río o una fuente que fluye**
Utilice una velocidad de obturación de 1/30 segundos o más lenta. Utilice un trípode para evitar trepidaciones.
- **Ajuste la velocidad de obturación de modo que la indicación de apertura no parpadee.**

Si presiona el disparador hasta la mitad y cambia la velocidad de obturación mientras se muestra la apertura, también cambiará la indicación de la apertura para mantener la misma exposición (cantidad de luz que alcanza el sensor de imagen). Si supera el intervalo de apertura ajustable, la indicación de apertura parpadeará para indicar que no se puede obtener la exposición estándar.

Si la exposición va a ser demasiado oscura, parpadeará la apertura máxima (número f/ más bajo). Si ocurre así, gire el dial  hacia la izquierda para ajustar una velocidad de obturación menor o aumente la sensibilidad ISO.

Si la exposición va a ser demasiado luminosa, parpadeará la apertura mínima (número f/ más alto). Si ocurre así, gire el dial  hacia la derecha para ajustar una velocidad de obturación mayor o reduzca la sensibilidad ISO.



Uso del flash incorporado

Para obtener la exposición correcta con flash, la potencia del flash se ajustará automáticamente (exposición automática con flash) para que se adecue a la apertura ajustada automáticamente. La velocidad de obturación puede ajustarse de 1/200 a 30 segundos.

Av: Cambio de la profundidad de campo

Para obtener un fondo difuminado o hacer que todo lo que está cerca y lejos aparezca nítido, ajuste el dial de modo en **<Av>** (AE con prioridad a la apertura) para ajustar la profundidad de campo (intervalo de enfoque aceptable).

* **<Av>** significa "Aperture value" (valor de apertura), que es el tamaño del orificio del diafragma dentro del objetivo.

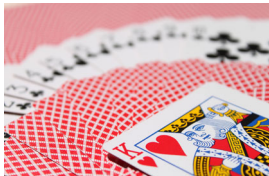

Fondo difuminado
(con un número de apertura $f/$ menor: $f/5,6$)



Primer plano y fondo nítidos
(con un número de apertura $f/$ mayor: $f/32$)



1 **Ajuste el dial de modo en <Av>.**

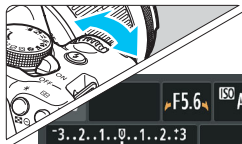

2 **Ajuste la apertura que desee.**

- Cuanto más alto sea el número $f/$, más amplia será la profundidad de campo en la que se obtiene un enfoque nítido tanto en el primer plano como en el fondo.
- Si gira el dial  a la derecha, ajustará un número $f/$ más alto (menor apertura), y si lo gira a la izquierda ajustará un número $f/$ más bajo (mayor apertura).



3 **Tome la fotografía.**

- Enfoque y presione el disparador hasta el fondo. La fotografía se tomará con la apertura seleccionada.



Indicación de apertura

Cuanto mayor sea el número $f/$, menor será la apertura. El número $f/$ indicado variará en función del objetivo. Si no hay ningún objetivo montado en la cámara, se mostrará "00" como apertura.

Sugerencias para fotografiar

- **Cuando utilice una abertura con un número f/ alto o fotografie en escenas con poca luz, tenga en cuenta que puede producirse trepidación.**

Un número f/ de abertura mayor hará más lenta la velocidad de obturación. Con poca luz, la velocidad de obturación puede ser de hasta 30 segundos. En tales casos, aumente la sensibilidad ISO y sujete firmemente la cámara o utilice un trípode.

- **La profundidad de campo no solo depende de la abertura, sino también del objetivo y de la distancia al motivo.**

Dado que los objetivos gran angular tienen una profundidad de campo (intervalo de enfoque aceptable delante y detrás del punto de enfoque) más amplia, no será necesario que ajuste un número f/ de abertura alto para obtener una fotografía nítida desde el primer plano hasta el fondo. Por otra parte, los teleobjetivos tienen una profundidad de campo reducida.

Además, cuanto más cerca esté el motivo, menor será la profundidad de campo. Cuanto más lejos esté el motivo, mayor será la profundidad de campo.

- **Ajuste la abertura de modo que la indicación de velocidad de obturación no parpadee.**

Si presiona el disparador hasta la mitad y cambia la abertura mientras se muestra la velocidad de obturación, también cambiará la indicación de la velocidad de obturación para mantener la misma exposición (cantidad de luz que alcanza el sensor de imagen). Si supera el intervalo de velocidad de obturación ajustable, la indicación de velocidad de obturación parpadeará para indicar que no se puede obtener la exposición estándar.



Si la fotografía va a ser demasiado oscura, parpadeará la indicación de velocidad de obturación de "30" (30 segundos). Si ocurre así, gire el dial  hacia la izquierda para ajustar un número f/ más bajo o aumente la sensibilidad ISO.

Si la fotografía va a ser demasiado luminosa, parpadeará la indicación de velocidad de obturación de "4000" (1/4000 segundos). Si ocurre así, gire el dial  hacia la derecha para ajustar un número f/ más alto o reduzca la sensibilidad ISO.

⚡ Uso del flash incorporado

Para obtener una exposición correcta con flash, la potencia del flash se ajustará automáticamente de modo que coincida con la abertura ajustada (exposición automática con flash). La velocidad de obturación se ajustará automáticamente entre 1/200 y 30 segundos para adecuarse a la luminosidad de la escena.

Con poca luz, el motivo principal se expone con la medición del flash automático y el fondo con una velocidad de obturación baja ajustada automáticamente. Tanto el motivo como el fondo aparecen correctamente expuestos con un toque de ambiente (sincronización automática del flash a baja velocidad). Si está sujetando la cámara a mano, manténgala firme para evitar la trepidación de la cámara. Es recomendable utilizar un trípode. Para evitar una velocidad de obturación baja, en [**⚡3: Func. personalizadas(C.Fn)**], ajuste [**3: Sincro. de flash en modo Av**] a [**1: 1/200-1/60 seg. automática**] o [**2: 1/200 seg. (fijo)**] (p. 261).

MENU Previsualización de la profundidad de campo [☆]

La abertura (diafragma) cambia solo en el momento en que se toma la fotografía. El resto del tiempo, el diafragma permanece totalmente abierto. En consecuencia, cuando observe una escena a través del visor o en el monitor LCD, la profundidad de campo parecerá escasa. Con el procedimiento siguiente, puede comprobar la profundidad de campo antes de tomar la fotografía.

1 Active la función de previsualización de la profundidad de campo.

- En [**⚡3: Func. personalizadas(C.Fn)**], ajuste [**9: Asignar botón SET**] en [**4: Previsualización DOF**] (p. 266).
- Para ver información detallada acerca del ajuste de funciones personalizadas, consulte la página 258.

2 Salga del menú.

- Presione el botón <MENU> dos veces para salir del menú.

3 Presione el botón <SET>.

- ▶ La abertura se reducirá de modo que pueda ver la profundidad de campo.

 Mientras observa la imagen de Visión en Directo (p. 140) y mantiene presionado el botón <SET>, puede cambiar la abertura y ver cómo cambia la profundidad de campo.

M: Exposición manual

Puede ajustar la velocidad de obturación y la abertura manualmente según desee. Mientras consulta el indicador del nivel de exposición en el visor, puede ajustar la exposición como desee. Este método se denomina exposición manual.

* <M> significa "Manual".



1 **Ajuste el dial de modo en <M>.**

2 **Ajuste la sensibilidad ISO (p. 92).**



3 **Ajuste la velocidad de obturación y la abertura.**

- Para ajustar la velocidad de obturación, gire el dial <⚙>.
- Para ajustar la abertura, mantenga presionado el botón <Av> y gire el dial <⚙>.

Índice de exposición estándar



Marca del nivel de exposición

4 **Enfoque el motivo.**

- Presione el disparador hasta la mitad.
- ▶ El ajuste de exposición se mostrará en el visor.
- La marca del nivel de exposición <█> indica a qué distancia del nivel de exposición estándar se encuentra el nivel de exposición actual.

5 **Ajuste la exposición y tome la fotografía.**

- Ajuste la velocidad de obturación y la abertura como desee.
- Si el nivel de exposición supera ± 2 puntos respecto a la exposición estándar, el extremo del indicador del nivel de exposición mostrará <◀> o <▶> en el visor. (En el monitor LCD, si el nivel de exposición supera ± 3 puntos, el icono <█> parpadeará donde se muestre <-3> o <+3>.)



- Si [📷2: Auto Lighting Optimizer (Luminosidad Automática)] (p. 123) se establece en un ajuste diferente de [Desactivada], es posible que la imagen siga pareciendo luminosa aunque se haya ajustado una exposición más oscura.
- Si se ajusta ISO Auto, el ajuste de sensibilidad ISO cambiará para adecuarse a la velocidad de obturación y la abertura, y obtener la exposición estándar. En consecuencia, es posible que no obtenga el efecto de exposición deseado.

⚡ Uso del flash incorporado

Para obtener una exposición correcta con flash, la potencia del flash se ajustará automáticamente (exposición automática con flash) para que se adecue a la abertura ajustada manualmente. Puede ajustar la velocidad de obturación de 1/200 a 30 segundos o a "Bulb".

BULB: Exposición "Bulb"

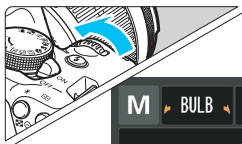

Tiempo de exposición transcurrido

En la exposición "Bulb", el obturador se mantiene abierto mientras se mantenga presionado el disparador. Se puede utilizar para fotografiar fuegos artificiales y otros motivos que exijan largas exposiciones.

En el paso 3 de la página anterior, gire el dial <  > a la izquierda para ajustar <BULB>. El tiempo de exposición transcurrido se mostrará en el monitor LCD.

- ⚠ No apunte la cámara hacia una fuente de luz intensa, como el sol durante un día soleado o una luz artificial fuerte. Si lo hace, puede dañar el sensor de imagen o los componentes internos de la cámara.
- Puesto que las exposiciones "Bulb" producen más ruido de lo normal, la imagen puede tener algo de grano.
- Puede reducir el ruido debido a largas exposiciones ajustando [4: Red. ruido en largas expo.] en [⚡3: Func. personalizadas(C.Fn)] a [1: Auto] u [2: On] (p. 262).
- Si se ajusta ISO Auto para una exposición "Bulb", el ajuste de sensibilidad ISO se fijará en ISO 800 (p. 94).

 Para las exposiciones "Bulb" se recomienda utilizar un trípode y un disparador remoto (se vende por separado, p. 271).

Cambio del modo de medición ☆

Se proporcionan tres métodos (modos de medición) para medir la luminosidad del motivo. Normalmente, se recomienda la medición evaluativa.

En modos de la Zona básica, se ajustará automáticamente el modo de medición.

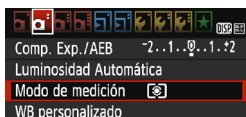

1 Seleccione [Modo de medición].

- En la ficha , seleccione [Modo de medición] y, a continuación, presione <SET>.

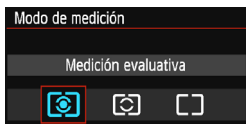

2 Ajuste el modo de medición.

- Seleccione el modo de medición deseado y, a continuación, presione <SET>.

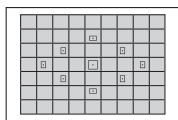

Medición evaluativa

Este es un modo de medición de uso general, adecuado incluso para motivos a contraluz. La cámara ajusta automáticamente la exposición adecuada para la escena.

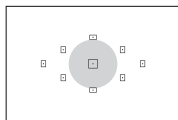

Medición parcial



Es efectiva cuando hay luces mucho más brillantes alrededor del motivo debido a un contraluz, etc. La zona gris de la figura de la izquierda es donde se mide la luminosidad para obtener la exposición estándar.



Medición promediada con preponderancia central

Se mide la luminosidad en el centro de la imagen y, a continuación, se realiza un promedio de la escena entera. Este modo de medición es para usuarios avanzados.



Con  (Medición evaluativa), el ajuste de exposición se bloqueará cuando se presione el disparador hasta la mitad y se logre enfocar. En los modos  (Medición parcial) y  (Medición promediada con preponderancia central), la exposición se ajusta en el momento de tomar la foto. (Presionar el disparador hasta la mitad no bloquea la exposición).

Ajuste de la compensación de la exposición ☆

Av [Exposición] Ajuste de la compensación de la exposición

Ajuste la compensación de la exposición si la exposición que se obtiene (sin flash) no es la deseada. Esta función puede utilizarse en modos de la Zona creativa (excepto <M>). Puede ajustar la compensación de la exposición hasta ± 2 puntos en incrementos de $1/3$ de punto.



Exposición aumentada para obtener una imagen más luminosa



Exposición reducida para obtener una imagen más oscura



Exposición oscura



Exposición aumentada para obtener una imagen más luminosa

Exposición más luminosa

Mantenga presionado el botón <Av [Exposición]> y gire el dial <Exposición> a la derecha (exposición aumentada).

Exposición más oscura

Mantenga presionado el botón <Av [Exposición]> y gire el dial <Exposición> a la izquierda (exposición reducida).

▶ Como se ve en la figura, el nivel de exposición se muestra en el monitor LCD y en el visor.

- Después de tomar la foto, cancele la compensación de la exposición ajustándola de nuevo en 0.

- La cantidad de compensación de la exposición que se muestra en el visor se limita a ± 2 puntos. Si la cantidad de compensación de la exposición supera ± 2 puntos, el extremo del indicador del nivel de exposición mostrará <◀> o <▶>.
- Si desea ajustar una compensación de la exposición que supere ± 2 puntos, es recomendable que la ajuste con [Exposición 2: Comp. Exp./AEB] (p. 118) o con el Control rápido (p. 48).

Ajuste de la compensación de la exposición con flash

Ajuste la compensación de la exposición con flash si la exposición del motivo que se obtiene con flash no es la deseada. Puede ajustar la compensación de la exposición con flash hasta ± 2 puntos en incrementos de 1/3 de punto.

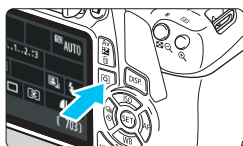



1 Presione el botón (Fn).

- ▶ Aparecerá la pantalla de Control rápido (p. 48).





2 Seleccione [].

- Presione las teclas en cruz  para seleccionar [].
- ▶ En la parte inferior se mostrará [Comp. exposición flash].



3 Ajuste la cantidad de compensación de la exposición con flash.

- Si la exposición es demasiado oscura, gire el dial  a la derecha (para aumentar la exposición).
Si la exposición es demasiado luminosa, gire el dial  a la izquierda (para reducir la exposición).

- ▶ Cuando presione el disparador hasta la mitad, aparecerá el icono  en el visor.
- Después de tomar la foto, cancele la compensación de la exposición con flash ajustándola de nuevo en 0.



Si [ 2: Auto Lighting Optimizer (Luminosidad Automática)] (p. 123) en un ajuste diferente de [Desactivada], es posible que la imagen siga pareciendo luminosa aunque se haya ajustado una compensación reducida de la exposición o de la exposición con flash.



También puede ajustar la compensación de la exposición con flash con [Aj. func. flash incorporado] en [ 1: Control del flash] (p. 199).

MENU Ahorquillado automático de la exposición ☆

Esta función lleva la compensación de la exposición un paso más allá variando automáticamente la exposición (hasta ± 2 puntos en incrementos de $1/3$ de punto) con tres tomas, como se muestra a continuación. Después puede elegir la mejor exposición. Esta función se conoce como AEB (ahorquillado automático de la exposición).

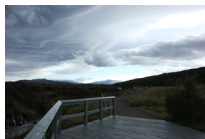

Exposición estándar



Exposición más oscura
(Exposición reducida)

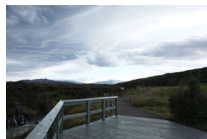

Exposición más clara
(Exposición aumentada)



1 Selección [Comp. Exp./AEB].

- En la ficha [2], seleccione [Comp. Exp./AEB] y, a continuación, presione <SET>.



Intervalo AEB

2 Ajuste el intervalo AEB.

- Gire el dial <[gears]> para ajustar el intervalo AEB.
- Presione las teclas <<> <>> para ajustar la cantidad de compensación de la exposición. Si se combina AEB con la compensación de la exposición, AEB se aplicará centrado en el nivel de compensación de la exposición.
- Presione <[SET]> para establecerlo.
- Cuando presione el botón <MENU> para salir del menú, el intervalo AEB se mostrará en el monitor LCD.

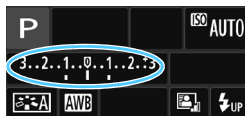





3 Tome la fotografía.

- Enfoque y presione el disparador hasta el fondo. Las tres tomas ahorquilladas se tomarán en este orden: exposición estándar, exposición reducida y exposición aumentada.

Cancelación del AEB

- Siga los pasos 1 y 2 para desactivar la visualización del intervalo AEB.
- El ajuste AEB también se cancelará automáticamente si se sitúa el interruptor de alimentación en <OFF>, se completa la recarga del flash, etc.

Sugerencias para fotografiar

- **Uso de AEB con disparos en serie**
Si ajusta < > disparos en serie (p. 102) y presiona el disparador hasta el fondo, se realizarán tres tomas ahorquilladas en serie en esta secuencia: exposición estándar, exposición reducida y exposición aumentada.
- **Uso de AEB con disparo único ()**
Presione tres veces el disparador para realizar las tres tomas ahorquilladas. Las tres tomas ahorquilladas se tomarán en el siguiente orden: exposición estándar, exposición reducida y exposición aumentada.
- **Uso de AEB con el temporizador**
Con el autodisparador < > < 2 > (p. 103), puede hacer tres disparos en serie después de un retardo de 10 segundos o 2 segundos. Cuando se ajusta < c > (p. 103), el número de disparos en serie será el triple del número ajustado.



- AEB no funcionará con flash ni con exposiciones “Bulb”.
- Si se establece [ 2: Auto Lighting Optimizer (Luminosidad Automática)] (p. 123) en cualquier ajuste diferente de [Desactivada], es posible que el efecto de AEB sea reducido.

✳ Bloqueo de la exposición ☆

Puede bloquear la exposición cuando el área de enfoque sea diferente del área de medición de la exposición, o cuando desee hacer varias tomas con el mismo ajuste de exposición. Presione el botón <✳> para bloquear la exposición y, a continuación, recomponga y tome la imagen. Esta función se denomina bloqueo AE. Resulta útil para fotografiar motivos a contraluz, etc.

1 Enfoque el motivo.

- Presione el disparador hasta la mitad.
- ▶ Aparecerá el ajuste de exposición.

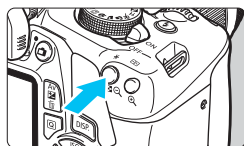

2 Presione el botón <✳> (☉).

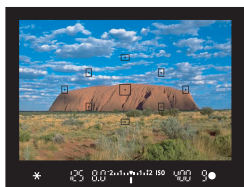

- ▶ El icono <✳> se ilumina en el visor para indicar que el ajuste de exposición está bloqueado (bloqueo AE).
- Cada vez que se presiona el botón <✳>, se bloquea el ajuste de exposición actual.



3 Recompone el encuadre y tome la fotografía.

- Si desea tomar más fotografías mientras mantiene el bloqueo AE, mantenga presionado el botón <✳> y presione el disparador para tomar otra fotografía.

Efectos del bloqueo AE

Modo de medición (p. 115)	Método de selección de punto AF (p. 99)	
	Selección automática	Selección manual
	El bloqueo AE se aplica al punto AF que logra el enfoque.	El bloqueo AE se aplica al punto AF seleccionado.
	El bloqueo AE se aplica al punto AF central.	

* Cuando el conmutador de modos de enfoque del objetivo está ajustado en <MF>, el bloqueo AE se aplica al punto AF central.



El bloqueo AE no es posible con exposiciones "Bulb".

✳ Bloqueo de la exposición con flash ☆

Si el motivo está a un lado del encuadre y utiliza el flash, es posible que el motivo resulte demasiado luminoso u oscuro en función del fondo, etc. En esta situación debe utilizarse el bloqueo FE. Después de ajustar la exposición con flash correcta para el motivo, puede recomponer (situando el motivo a un lado) y disparar. Esta función también puede utilizarse con un flash Speedlite serie EX Canon.

* FE significa "Flash Exposure" (exposición con flash).

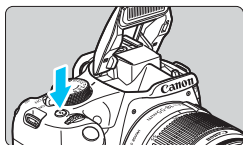

1 Presione el botón <⚡>.

- ▶ Se levantará el flash incorporado.
- Presione el disparador hasta la mitad y observe el visor para comprobar si está iluminado el icono <⚡>.



2 Enfoque el motivo.

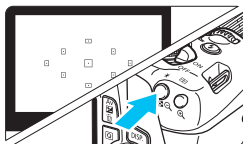

3 Presione el botón <✳> (Ⓜ16).

- Apunte el centro del visor al motivo sobre el cual desea bloquear la exposición con flash y, a continuación, presione el botón <✳>.
- ▶ El flash emitirá un disparo previo del flash, y calculará y guardará en la memoria la potencia de flash necesaria.
- ▶ En el visor, se mostrará "FEL" por un momento y se iluminará <⚡✳>.
- Cada vez que se presione el botón <✳>, se emitirá un disparo previo del flash, y se calculará y guardará en la memoria la potencia de flash necesaria.



4 Tome la fotografía.

- Encuadre la toma y presione el disparador hasta el fondo.
- ▶ El flash se dispara y se toma la fotografía.



* Bloqueo de la exposición con flash *

- Si el motivo está demasiado lejos y fuera del alcance efectivo del flash, el icono <⚡> parpadeará. Acérquese al motivo y repita los pasos 2 a 4.
- El bloqueo FE no es posible durante el disparo con Visión en Directo.

MENU Corrección automática de la luminosidad y el contraste ☆

Si la imagen sale oscura o el contraste es bajo, la luminosidad y el contraste pueden corregirse automáticamente. Esta función se denomina Auto Lighting Optimizer (Luminosidad Automática). El ajuste predeterminado es **[Estándar]**. Con las imágenes JPEG, la corrección se aplica en el momento de captar la imagen.

En los modos de la Zona básica, se ajusta automáticamente **[Estándar]**.

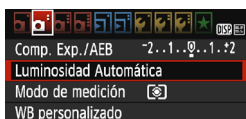

1 Seleccione **[Auto Lighting Optimizer (Luminosidad Automática)]**.

- En la ficha [**2**], seleccione **[Auto Lighting Optimizer (Luminosidad Automática)]** y, a continuación, presione <**SET**>.



2 Seleccione el ajuste.

- Seleccione el ajuste que desee y, a continuación, presione <**SET**>.

3 Tome la fotografía.

- La imagen se grabará con la iluminación y el contraste corregidos, si es necesario.



- En [**3**: **Func. personalizadas(C.Fn)**], si [**6**: **Prioridad de tonos altas luces**] se ajusta en [**1**: **Activada**], la Auto Lighting Optimizer (Luminosidad Automática) se ajustará en [**Desactivada**] y la configuración no puede modificarse.
- Si el efecto de Auto Lighting Optimizer (Luminosidad Automática) es demasiado fuerte y la imagen es demasiado luminosa, ajuste [**Baja**] o [**Desactivada**].
- Si se establece un ajuste diferente de [**Desactivada**] y se usa la compensación de la exposición o la compensación de la exposición con flash para oscurecer la exposición, es posible que la imagen siga saliendo luminosa. Si desea una exposición más oscura, ajuste esta función en [**Desactivada**].
- Según las condiciones de disparo, es posible que el ruido aumente.

MENU Corrección de las esquinas oscuras de la imagen

Debido a las características del objetivo, es posible que las cuatro esquinas de la imagen aparezcan más oscuras. Este fenómeno se denomina caída de la luminosidad del objetivo o de la iluminación periférica y puede corregirse. El ajuste predeterminado es **[Activada]**. Con las imágenes JPEG, la corrección se aplica en el momento de captar la imagen. Para las imágenes RAW, puede corregirse con Digital Photo Professional (software EOS, p. 314).



1 Seleccione **[Correc. Ilumin. Periférica]**.

- Bajo la ficha [1], seleccione **[Correc. Ilumin. Periférica]** y, a continuación, presione <SET>.

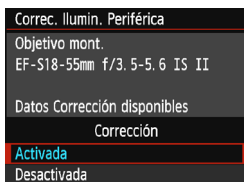

2 Seleccione el ajuste.

- Compruebe si se muestra **[Datos Corrección disponibles]** para el objetivo montado.
- Si se muestra **[Datos Correcc. no disponibles]**, consulte “Datos de corrección del objetivo” en la página siguiente.
- Seleccione **[Activada]** y, a continuación, presione <SET>.

3 Tome la fotografía.

- La imagen se grabará con la iluminación periférica corregida.



Corrección desactivada



Corrección activada

Datos de corrección del objetivo

La cámara contiene ya datos de corrección de la iluminación periférica del objetivo para aproximadamente 30 objetivos. En el paso 2, si selecciona **[Activada]**, la corrección de la iluminación periférica se aplicará automáticamente para todos los objetivos cuyos datos de corrección se hayan registrado en la cámara.

Con EOS Utility (software EOS, p. 314), puede comprobar qué objetivos tienen sus datos de corrección registrados en la cámara. También puede registrar datos de corrección para objetivos no registrados. Para ver información detallada, consulte las Instrucciones de EOS Utility.



- Para las imágenes JPEG ya tomadas no es posible aplicar la corrección de la iluminación periférica.
- Según las condiciones de disparo, es posible que aparezca ruido en la periferia de la imagen.
- Cuando se utilice un objetivo que no sea Canon, se recomienda ajustar las correcciones en **[Desactivada]**, aunque se muestre **[Datos Corrección disponibles]**.
- Si utiliza la vista ampliada durante el disparo con Visión en Directo, la corrección de la iluminación periférica no se reflejará en la imagen que se muestra en la pantalla.



- Si el efecto de la corrección no es visible, amplíe la imagen después de disparar y compruébelo de nuevo.
- Se pueden aplicar correcciones incluso si se ha montado un multiplicador o un conversor de tamaño real.
- Si no se han registrado en la cámara los datos de corrección para el objetivo montado, el resultado será el mismo que cuando la opción de corrección se ajusta en **[Desactivada]**.
- La cantidad de corrección aplicada será inferior a la cantidad máxima de corrección ajustable con Digital Photo Professional (software EOS).
- La cantidad de corrección será menor si el objetivo utilizado no tiene información de distancia.
- Cuanto mayor sea la sensibilidad ISO, menor será la cantidad de corrección.

Personalización de las características de la imagen ☆

Puede personalizar un estilo de imagen ajustando parámetros individuales como **[Nitidez]** y **[Contraste]** respecto al ajuste predeterminado. Para ver los efectos resultantes, haga tomas de prueba. Para personalizar **[Monocromo]**, consulte la página 128.



1 Seleccione **[Estilo imagen]**.

- En la ficha [**2**], seleccione **[Estilo imagen]** y, a continuación, presione **<SET>**.
- ▶ Aparece la pantalla de selección de estilo de imagen.

2 Seleccione un estilo de imagen.

- ▶ Seleccione un estilo de imagen y, a continuación, presione el botón **<DISP.>**.

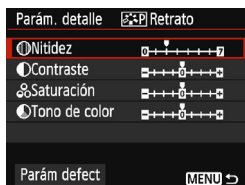

3 Seleccione un parámetro.

- Seleccione un parámetro, como **[Nitidez]**, y, a continuación, presione **<SET>**.



4 Ajuste el parámetro.

- Presione las teclas **<◀>** **<▶>** para ajustar el parámetro como desee y, a continuación, presione **<SET>**.
- Presione el botón **<MENU>** para guardar los parámetros ajustados. Aparecerá de nuevo la pantalla de selección de estilo de imagen.
- ▶ Los ajustes de parámetros diferentes de los predeterminados se mostrarán en azul.







- Si selecciona **[Parám defect]** en el paso 3, puede devolver los ajustes de los parámetros del estilo de imagen respectivo a sus valores predeterminados.
- Para disparar con el estilo de imagen ajustado, siga el paso 2 de la página 95 para seleccionar el estilo de imagen ajustado y, a continuación, dispáre.

Ajustes y efectos de los parámetros

Nitidez

Ajusta la nitidez del motivo.

Para hacerla menos nítida, ajústelo hacia el extremo . Cuanto más cerca esté de , más suave parecerá la imagen.

Para hacerla más nítida, ajústelo hacia el extremo . Cuanto más cerca esté de , más nítida parecerá la imagen.

Contraste

Ajusta el contraste de la imagen y la viveza de los colores.

Para reducir el contraste, ajústelo hacia el extremo menos. Cuanto más cerca esté de , más apagada parecerá la imagen.

Para aumentar el contraste, ajústelo hacia el extremo más. Cuanto más cerca esté de , más contrastada parecerá la imagen.

Saturación

Ajuste la saturación de color en la imagen.

Para reducir la saturación de color, ajústelo hacia el extremo menos. Cuanto más cerca esté de , más diluidos parecerán los colores.

Para aumentar la saturación del color, ajústelo hacia el extremo más. Cuanto más cerca esté de , más vivos parecerán los colores.

Tono de color

Ajusta el tono de color de la piel.

Para hacer los tonos de piel más rojizos, ajústelo hacia el extremo menos. Cuanto más cerca esté de , más rojiza parecerá la piel.

Para reducir el tono rojizo de la piel, ajústelo hacia el extremo más. Cuanto más cerca esté de , más amarilla parecerá la piel.

Ajuste monocromo

Para monocromo, también puede ajustar [**Efecto filtro**] y [**Efecto de tono**] además de [**Nitidez**] y [**Contraste**], descritos en la página anterior.

Efecto filtro

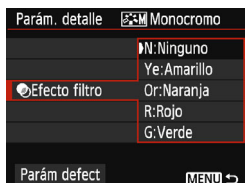

Con un efecto de filtro aplicado a una imagen monocroma, puede hacer que resalten más las nubes blancas o los árboles verdes.

Filtro	Efectos de ejemplo
N: Ninguno	Imagen normal en blanco y negro, sin efecto de filtro.
Ye: Amarillo	El cielo azul será más natural y las nubes blancas parecerán más contrastadas.
Or: Naranja	El cielo azul parecerá ligeramente más oscuro. Las puestas de sol parecerán más brillantes.
R: Rojo	El cielo azul parecerá bastante oscuro. Las hojas secas destacarán más y parecerán más luminosas.
G: Verde	Los tonos de piel y los labios tendrán un aspecto apagado. Las hojas verdes de los árboles destacarán más y parecerán más luminosas.

 Cuando aumenta el [**Contraste**], el efecto del filtro se hará más pronunciado.

Efecto de tono

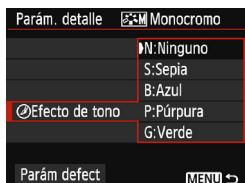

Aplicando un efecto de tono, puede crear una imagen monocroma en ese color. Puede hacer que la imagen tenga una apariencia más imponente. Puede elegir entre los siguientes: [**N:Ninguno**], [**S:Sepia**], [**B:Azul**], [**P:Púrpura**] o [**G:Verde**].

Registro de las características de imagen preferidas ☆

Puede seleccionar un estilo de imagen base, como **[Retrato]** o **[Paisaje]**, ajustar sus parámetros como desee y registrarlo en **[Usuario 1]**, **[Usuario 2]** o **[Usuario 3]**.

Puede crear varios estilos de imagen con diferentes valores de los parámetros, como la nitidez y el contraste.

También puede ajustar los parámetros de un estilo de imagen que se haya registrado en la cámara con EOS Utility (software EOS, p. 314).

1 Seleccione **[Estilo imagen]**.

- En la ficha **[CAMERA]**, seleccione **[Estilo imagen]** y, a continuación, presione **<SET>**.
- ▶ Aparece la pantalla de selección de estilo de imagen.



2 Seleccione **[Usuario *]**.

- Seleccione **[Usuario *]** y, a continuación, presione el botón **<DISP.>**.
- ▶ Aparece la pantalla de ajuste de detalles.



3 Presione **<SET>**.

- Con **[Estilo imagen]** seleccionado, presione **<SET>**.

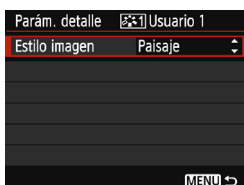

4 Seleccione el estilo de imagen base.

- Presione las teclas **<▲>** **<▼>** para seleccionar el estilo de imagen base y, a continuación, presione **<SET>**.
- Para ajustar los parámetros de un estilo de imagen que se haya registrado en la cámara con EOS Utility (software EOS), seleccione aquí el estilo de imagen.



5 Seleccione un parámetro.

- Seleccione un parámetro, como **[Nitidez]**, y, a continuación, presione **<SET>**.

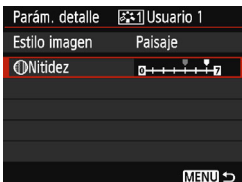

6 Ajuste el parámetro.

- Presione las teclas **<◀>** **<▶>** para ajustar el parámetro como desee y, a continuación, presione **<SET>**. Para ver información detallada, consulte “Personalización de las características de la imagen” en las páginas 126-128.
- Presione el botón **<MENU>** para registrar el estilo de imagen modificado. Aparecerá de nuevo la pantalla de selección de estilo de imagen.
 - ▶ El estilo de imagen base se indicará a la derecha de **[Usuario *]**.
 - ▶ Si la configuración de un estilo de imagen registrado en **[Usuario *]** se ha modificado desde los ajustes de estilo de imagen base, el nombre del estilo de imagen se mostrará en azul.



- Si un estilo de imagen ya se ha registrado en **[Usuario *]**, cambiar el estilo de imagen base en el paso 4 anulará los ajustes del parámetro del estilo de imagen registrado.
- Si ejecuta **[Borrar los ajustes de cámara]** (p. 194), todos los ajustes de **[Usuario *]** se restablecerán a sus valores predeterminados. En los estilos de imagen registrados mediante EOS Utility (software EOS), solo los parámetros modificados revertirán al ajuste predeterminado.

- Para disparar con el estilo de imagen registrado, siga el paso 2 de la página 95 para seleccionar **[Usuario *]** registrado y, a continuación, dispare.
- Para ver el procedimiento de registro de un archivo de estilo de imagen en la cámara, consulte las Instrucciones de EOS Utility.

WB: Adecuación a la fuente de luz ☆

La función que ajusta el tono de color de modo que los objetos blancos aparezcan blancos en la imagen se denomina balance de blancos (WB). Normalmente, el ajuste Auto [AWB] (Prioridad al ambiente) o [AWB w] (Prioridad al blanco) obtendrá el balance de blancos correcto. Si con Auto no puede obtener colores naturales, puede seleccionar el balance de blancos correspondiente a la fuente de luz, o ajustarlo manualmente fotografiando un objeto blanco.

En los modos de la Zona básica, [AWB] (Prioridad al ambiente) se ajusta automáticamente. (En el modo <Mf>, se ajusta [AWB w] (Prioridad al blanco)).

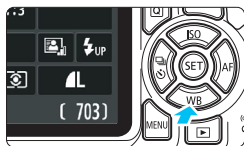

1 Presione el botón <▼ WB>.

- ▶ Aparecerá [Balance de blancos].

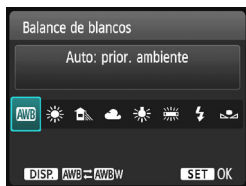

2 Seleccione un ajuste de balance de blancos.

- Presione las teclas <◀> <▶> o gire el dial <☀> para seleccionar el ajuste que desee y, a continuación, presione <SET>.
- El valor "Aprox. **** K" (K: kelvin) que se muestra para el ajuste de balance de blancos <☀>, <🏠>, <☁>, <☀> o <⚡> es la temperatura de color correspondiente.

AWB Ajuste del balance de blancos automático

Con [AWB] (Prioridad al ambiente), puede aumentar la intensidad del matiz de color cálido de la imagen al fotografiar una imagen iluminada con luz de tungsteno. Si selecciona [AWBw] (Prioridad al blanco), puede reducir la intensidad del matiz de color cálido de la imagen. Si desea igualar el balance de blancos automático de modelos de cámaras EOS anteriores, seleccione [AWB] (Prioridad al ambiente).

1 Presione el botón <▼ WB>.

- ▶ Aparecerá [Balance de blancos].

2 Seleccione [AWB].

- Seleccione [AWB] y, a continuación, presione el botón <DISP.>.

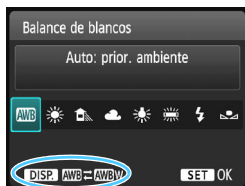

3 Seleccione el elemento que desee.

- Seleccione [Auto: prior. ambiente] o [Auto: prior. blanco] y, a continuación, presione <SET>.

AWB: Auto: prior. ambiente

AWBw: Auto: prior. blanco



Precauciones para ajustar [AWBw] (Prioridad al blanco)

- Es posible que el matiz cálido de los motivos se desvanezca.
- Cuando se incluyen varias fuentes de luz en la pantalla, es posible que el matiz cálido de la imagen no se reduzca.
- Cuando se utilice flash, el tono de color será el mismo que [AWB] (Prioridad al ambiente).

Balance de blancos personalizado

El balance de blancos personalizado permite ajustar manualmente el balance de blancos para una fuente de luz específica. Asegúrese de realizar este procedimiento debajo de la fuente de luz en la ubicación real de la toma.

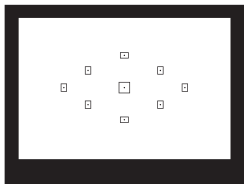

1 Fotografíe un objeto blanco.

- Un objeto plano y blanco debe cubrir el centro del visor.
- Enfoque manualmente y dispere con la exposición estándar ajustada para el objeto blanco.
- Puede usar cualquier ajuste de balance de blancos.

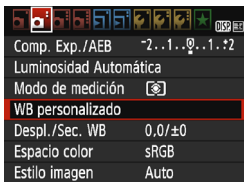

2 Seleccione [WB personalizado].

- En la ficha [ 2], seleccione **[WB personalizado]** y, a continuación, presione <SET>.
- ▶ Aparecerá la pantalla de selección de balance de blancos personalizado.



3 Importe los datos de balance de blancos.

- Seleccione la imagen captada en el paso 1 y, a continuación, presione <SET>.
- ▶ En la pantalla de diálogo que aparece, seleccione [OK] y los datos se importarán.
- Cuando vuelva a aparecer el menú, presione el botón <MENU> para salir del menú.

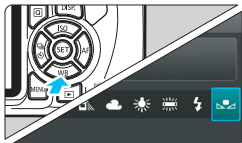

4 Seleccione [WB (Personalizado)].

- Presione el botón <▼ WB>.
- Seleccione [WB (Personalizado)] y, a continuación, presione <SET>.

- Si la exposición obtenida en el paso 1 es muy diferente de la exposición estándar, es posible que no se obtenga un balance de blancos correcto.
- En el paso 3, no se pueden seleccionar las siguientes imágenes: imágenes captadas con el estilo de imagen ajustado en **[Monocromo]** (p. 96), imágenes procesadas con un filtro creativo o imágenes tomadas con otra cámara.

- En lugar de un objeto blanco, una tarjeta gris o un reflector gris al 18% (disponible en el mercado) pueden producir un balance de blancos más preciso.
- El balance de blancos personal registrado con EOS Utility (software EOS, p. 314) se registrará bajo [WB]. Si lleva a cabo el paso 3, los datos del balance de blancos personal registrado se borrarán.

WB +/- Ajuste del tono de color para la fuente de luz ☆

Puede corregir el balance de blancos establecido. Este ajuste tendrá el mismo efecto que el uso de un filtro de conversión de la temperatura de color o de un filtro de compensación de color disponible en el mercado. Cada color se puede corregir a uno de nueve niveles.

Esta función es para usuarios avanzados, especialmente para aquellos usuarios que comprenden el uso de la conversión de temperatura de color y los filtros de compensación del color y sus efectos.

Corrección del balance de blancos

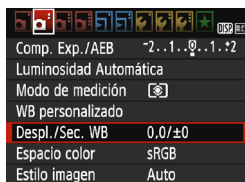

1 Seleccione [Despl./Sec. WB].

- En la ficha [CAM], seleccione [Despl./Sec. WB] y, a continuación, presione <SET>.
- ▶ Se muestra la pantalla de corrección y ahorquillado del balance de blancos.



2 Ajuste la corrección del balance de blancos.

- Presione las teclas en cruz <+> para mover la marca "■" hasta la posición que desee.
- B representa el azul, A el ámbar, M el magenta y G el verde. El equilibrio de color de la imagen se ajustará hacia el color en la dirección del movimiento.
- A la derecha de la pantalla, "DESPLAZ" indica la dirección y la cantidad de corrección, respectivamente.
- Al presionar el botón <DISP> se cancelarán todos los ajustes de [Despl./Sec. WB].
- Presione <SET> para salir del ajuste y volver al menú.

Ajuste de ejemplo: A2, G1

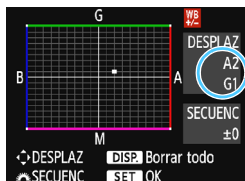

- Cuando se corrija el balance de blancos, se mostrará <WB> en el visor y en el monitor LCD.
- Un nivel de la corrección azul/ámbar equivale a aprox. 5 grados mired de un filtro de conversión de la temperatura de color. (Mired: unidad de medida que indica la densidad de un filtro de conversión de la temperatura de color.)

Ahorquillado automático del balance de blancos

Con un solo disparo, se pueden grabar simultáneamente tres imágenes con diferentes tonos de color. Según la temperatura de color del ajuste del balance de blancos actual, las imágenes del ahorquillado tenderán al azul/ámbar o al magenta/verde. Esta función se conoce como ahorquillado del balance de blancos (WB Bkt.). Es posible realizar un ahorquillado del balance de blancos de hasta ± 3 niveles en incrementos de un nivel.

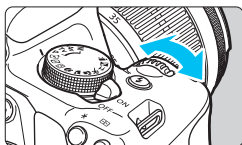

Tendencia a B/A ± 3 niveles



Ajuste la cantidad de ahorquillado del balance de blancos.

- En el paso 2 de “Corrección del balance de blancos”, cuando gire el dial <  >, la marca “■” de la pantalla cambiará a “■■■” (3 puntos). Al girar el dial a la derecha, se ajusta el ahorquillado B/A, y al girarlo hacia la izquierda, el ahorquillado M/G.
- ▶ A la derecha, “**SECUENC**” indica la dirección de ahorquillado y la cantidad de corrección.
- Al presionar el botón < DISP. > se cancelarán todos los ajustes de [Despl./Sec. WB].
- Presione < SET > para salir del ajuste y volver al menú.

Secuencia de ahorquillado

El ahorquillado de las imágenes se realizará según la secuencia siguiente: 1. Balance de blancos estándar, 2. Tendencia azul (B) y 3. Tendencia ámbar (A); o 1. Balance de blancos estándar, 2. Tendencia magenta (M) y 3. Tendencia verde (G).

⚠ Durante el ahorquillado del balance de blancos, la ráfaga máxima para los disparos en serie será menor y el número de disparos posibles también se reducirá a aproximadamente un tercio del número normal.

- También se puede ajustar la corrección del balance de blancos y AEB junto con el ahorquillado del balance de blancos. Si ajusta AEB en combinación con el ahorquillado del balance de blancos, se grabará un total de nueve imágenes para un solo disparo.
- Puesto que se graban tres imágenes para cada disparo, la grabación en la tarjeta tardará más tiempo.
- Durante el disparo con Visión en Directo, parpadeará el icono de balance de blancos.
- “**SECUENC**” significa secuencia de ahorquillado.

MENU Ajuste de la gama de reproducción del color ☆

La gama de colores reproducibles se denomina “espacio de color”. Con esta cámara puede ajustar el espacio de color en sRGB o Adobe RGB para las imágenes captadas. Se recomienda sRGB para las tomas normales.

En modos de la Zona básica sRGB, se ajustará automáticamente.

1 Seleccione [Espacio color].

- En la ficha [CAMERA], seleccione [Espacio color] y, a continuación, presione <SET>.



2 Ajuste el espacio de color deseado.

- Seleccione [sRGB] o [Adobe RGB] y, a continuación, presione <SET>.

Adobe RGB

Este espacio de color se utiliza principalmente para la impresión comercial y otros usos industriales. Este ajuste no se recomienda para usuarios sin conocimientos sobre procesado de imágenes, Adobe RGB y Regla de diseño para sistema de archivo de cámara 2.0 (Exif 2.21 o superior). La imagen parecerá muy atenuada en el entorno sRGB de un ordenador y con impresoras que no cumplan con la Regla de diseño para sistema de archivo de cámara 2.0 (Exif 2.21 o superior). En consecuencia, será necesario procesar posteriormente las imágenes mediante software de ordenador.



- Si la foto captada se tomó con el espacio de color Adobe RGB, el primer carácter del nombre de archivo será un guión bajo “_”.
- El perfil ICC no se adjunta. Para ver explicaciones sobre el perfil ICC, consulte las Instrucciones de Digital Photo Professional.



5

Fotografía con el monitor LCD (Disparo con Visión en Directo)

Puede disparar mientras ve la imagen en el monitor LCD de la cámara. Esto se denomina “disparo con Visión en Directo”.

El disparo con Visión en Directo es eficaz para motivos estáticos, que no se muevan.

Si sujeta la cámara a mano y dispara mientras observa el monitor LCD, la trepidación de la cámara puede producir imágenes borrosas. Es recomendable utilizar un trípode.



Disparo remoto con Visión en Directo

Con EOS Utility (software EOS, p. 314) instalado en un ordenador, es posible conectar la cámara al ordenador y disparar a distancia mientras se observa la pantalla del ordenador. Para ver información detallada, consulte las Instrucciones de EOS Utility.

Fotografía con el monitor LCD



1 Muestre la imagen de Visión en Directo.

- Presione el botón .
- ▶ La imagen de Visión en Directo aparecerá en el monitor LCD.
- La imagen de Visión en Directo reflejará fielmente el nivel de luminosidad de la imagen real que capte.

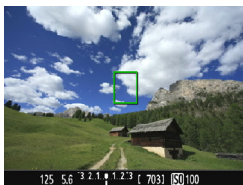

2 Enfoque el motivo.

- Cuando presione el disparador hasta la mitad, la cámara enfocará con el sistema AF actual (p. 148).

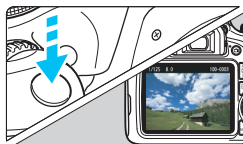

3 Tome la fotografía.

- Presione el disparador hasta el fondo.
- ▶ Se tomará la imagen y se mostrará la imagen captada en el monitor LCD.
- ▶ Cuando termine la visualización de la reproducción, la cámara volverá automáticamente al disparo con Visión en Directo.
- Presione el botón para salir del disparo con Visión en Directo.

- El campo de visión de la imagen es de, aproximadamente, el 100% (cuando la calidad de grabación de imágenes está ajustada en JPEG >L).
- Si está en Disparo con Visión en Directo, la cámara dispara con AF foto a foto (p. 97) en todos los modos de disparo.
- El modo de medición se fijará en medición evaluativa para el disparo con Visión en Directo.
- En los modos de la Zona creativa, puede verificar la profundidad del campo con el ajuste [9: Asignar botón SET] en [4: Func. personalizadas(C.Fn)] establecido en [4: Previsualización DOF] y si pulsa .
- Durante los disparos en serie, la exposición ajustada para el primer disparo se aplicará también a los disparos subsiguientes.

Activación del disparo con Visión en Directo

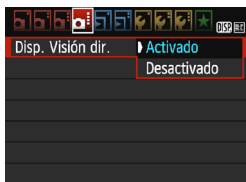

Ajuste [**Disp. Visión dir.**] en [**Activado**]. En los modos de la Zona básica, las opciones de menú de Visión en Directo se mostrarán bajo [**📷2**] y, en los modos de la Zona creativa, se mostrarán bajo [**📷4**].

Número de disparos posibles con el disparo con Visión en Directo

Temperatura	Temperatura ambiente (23°C / 73°F)	Bajas temperaturas (0°C / 32°F)
Sin flash	Aprox. 190 disparos	Aprox. 180 disparos
Uso del flash al 50%	Aprox. 180 disparos	Aprox. 170 disparos

- Las cifras anteriores son válidas si se utiliza una batería LP-E10 completamente cargada y se basan en los métodos de comprobación estándar de la CIPA (Camera & Imaging Products Association).
- Con una batería LP-E10 completamente cargada, es posible disparar en serie con Visión en Directo durante, aproximadamente, 1 hora 25 minutos a temperatura ambiente (23°C / 73°F).



- No apunte la cámara hacia una fuente de luz intensa, como el sol durante un día soleado o una luz artificial fuerte. Si lo hace, puede dañar el sensor de imagen o los componentes internos de la cámara.
- Las precauciones generales para el disparo con Visión en Directo están en las páginas 157-158.**



- Cuando se utilice el flash, habrá dos sonidos del obturador, pero solamente se tomará una fotografía. Además, el tiempo necesario para captar una imagen una vez que se presione el disparador hasta el fondo será ligeramente más largo que cuando se dispare utilizando el visor.
- Si no se utiliza la cámara durante un período prolongado, la alimentación se apagará automáticamente después del tiempo ajustado en [**🔋1: Descon. auto**] (p. 185). Si se ajusta [**🔋1: Descon. auto**] en [**Desactivada**], el disparo con Visión en Directo finalizará automáticamente después de, aproximadamente, 30 minutos (la alimentación de la cámara permanecerá activa).
- Con un cable HDMI (se vende por separado), puede mostrar la imagen de Visión en Directo en un televisor (p. 226). Tenga en cuenta que no se emitirá ningún sonido.

Visualización de información

- Cada vez que presione el botón <DISP.>, la visualización de información cambiará.

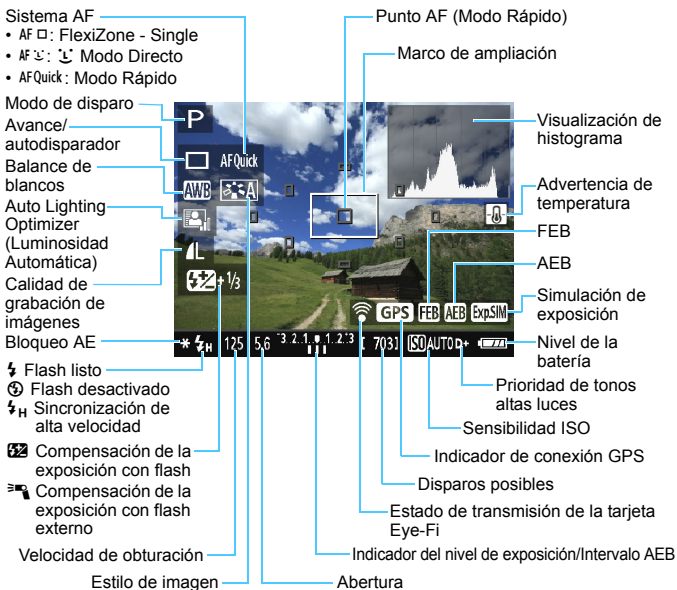

- Cuando <Exp.SIM> se muestra en blanco, indica que la luminosidad de la imagen de Visión en Directo está cercana a la que mostrará la imagen captada.
- Si <Exp.SIM> parpadea, indica que la imagen de Visión en Directo se muestra con una luminosidad diferente del resultado real de la toma, debido a las condiciones de baja o alta iluminación. No obstante, las imágenes reales grabadas reflejarán el ajuste de exposición. Tenga en cuenta que el ruido puede ser más visible que la imagen que se graba realmente.
- Si se utiliza el flash o se ajusta la exposición "Bulb", el icono <Exp.SIM> y el histograma aparecerán desactivados en gris (para su referencia). Es posible que el histograma no se muestre correctamente en condiciones de baja o alta iluminación.

Simulación de la imagen final

La simulación de la imagen final es una función que muestra la imagen de Visión en Directo como se verá con los ajustes actuales de estilo de imagen, balance de blancos y otras funciones de disparo aplicadas. Durante el disparo, la imagen de Visión en Directo reflejará automáticamente los ajustes de las funciones que se enumeran a continuación. Sin embargo, puede ser ligeramente diferente de la imagen resultante.

Simulación de la imagen final durante el disparo con Visión en Directo

- Estilo de imagen
 - * Se reflejarán todos los ajustes, como la nitidez, el contraste, la saturación de color y el tono de color.
- Balance de blancos
- Corrección del balance de blancos
- Disparos de selección de ambiente
- Disparos por luz/escena
- Tono de color (en modo <M>)
- Exposición
- Profundidad de campo (con C.Fn-9-4 ajustado y <SET> ON)
- Auto Lighting Optimizer (Luminosidad Automática)
- Corrección de la iluminación periférica
- Prioridad de tonos altas luces
- Formato (confirmación del alcance de la fotografía)

Ajustes de funciones de disparo

Aquí se explican los ajustes de funciones particulares del disparo con Visión en Directo.

Control rápido

Si presiona el botón <Q> mientras se muestra la imagen en el monitor LCD en un modo de la Zona creativa, puede ajustar cualquiera de las siguientes opciones: **sistema AF**, **avance/autods.**, balance de blancos, estilo de imagen, luminosidad automática, calidad de grabación de imágenes y sensibilidad ISO. En los modos de la Zona básica, puede establecer las funciones que se muestran en la tabla de la página 75, así como las funciones anteriores en negrita.

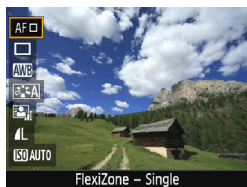

1 Presione el botón <Q>.

- ▶ A la izquierda de la pantalla aparecerán las funciones ajustables con el Control rápido.
- Si el sistema AF es <AFQuick>, también se mostrará el punto AF. También puede seleccionar el punto AF (p. 154).

2 Seleccione una función y ajústela.

- Presione las teclas <▲> <▼> para seleccionar una función.
- ▶ Aparecerán los ajustes de la función seleccionada y la guía de funciones (p. 55).
- Presione las teclas <◀> <▶> o gire el dial <⦿> para ajustar la función. Al presionar <SET> se mostrará la pantalla de ajustes de la función correspondiente.
- Para ajustar el balance de blancos automático, seleccione [AWB], presione <SET> y, a continuación, presione el botón <DISP.>.

3 Salga del ajuste.

- Presione el botón <Q> para volver al disparo con Visión en Directo.

 En los modos de la Zona creativa, si se ajusta [10: Función del botón del flash] en [1: Sensibilidad ISO] en [F3: Func. personalizadas(C.Fn)], puede levantar el flash incorporado con el Control rápido. La sensibilidad ISO se ajustará con el botón <L>.

Ajustes de funciones de menú

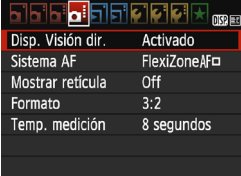

Disp. Visión dir.	Activado
Sistema AF	FlexiZoneAF
Mostrar retícula	Off
Formato	3:2
Temp. medición	8 segundos

Las opciones de menú que se muestran son las siguientes.

Las funciones que se pueden ajustar en esta pantalla de menú solamente se aplican al disparo con Visión en Directo. No funcionan con el disparo con visor (los ajustes se desactivan).

En los modos de la Zona básica, las opciones de menú de Visión en Directo se mostrarán bajo [📷2] y, en los modos de la Zona creativa, se mostrarán bajo [📷4].

- **Disparo con Visión en Directo**
Puede ajustar el disparo con Visión en Directo en [Activado] o [Desactivado].
- **Sistema AF**
Puede seleccionar [FlexiZone - Single], [Modo dir.] o [Modo Rápido]. Consulte las páginas 148-155 para ver más información acerca del sistema AF.
- **Mostrar retícula**
Con [Retícula 1 ⇄] o [Retícula 2 ###], puede mostrar líneas de retícula. Puede comprobar la inclinación horizontal o vertical al disparar.

● Formato [☆]

El formato de la imagen se puede ajustar en [3:2], [4:3], [16:9] o [1:1]. El área que rodea a la imagen de Visión en Directo se enmascara en negro cuando se ajusta alguno de los siguientes formatos: [4:3] [16:9] [1:1].

Las imágenes JPEG se guardarán con el formato ajustado. Las imágenes RAW siempre se guardarán con el formato [3:2]. La información de formato seleccionada se agrega al archivo de imagen RAW. Cuando se procesa la imagen RAW con el software EOS, permite generar una imagen con el mismo formato que se ajustó para disparar. En el caso del formato [4:3], [16:9] y [1:1], las líneas que indican el formato aparecerán durante la reproducción de la imagen, pero no se dibujarán realmente sobre ella.

Calidad de imagen	Formato y número de píxeles (aprox.)			
	3:2	4:3	16:9	1:1
L	5184x3456 (17,9 megapíxeles)	4608x3456 (16,0 megapíxeles)	5184x2912* (15,1 megapíxeles)	3456x3456 (11,9 megapíxeles)
M	3456x2304 (8,0 megapíxeles)	3072x2304 (7,0 megapíxeles)	3456x1944 (6,7 megapíxeles)	2304x2304 (5,3 megapíxeles)
S1	2592x1728 (4,5 megapíxeles)	2304x1728 (4,0 megapíxeles)	2592x1456* (3,8 megapíxeles)	1728x1728 (3,0 megapíxeles)
S2	1920x1280 (2,5 megapíxeles)	1696x1280* (2,2 megapíxeles)	1920x1080 (2,1 megapíxeles)	1280x1280 (1,6 megapíxeles)
S3	720x480 (350.000 píxeles)	640x480 (310.000 píxeles)	720x400* (290.000 píxeles)	480x480 (230.000 píxeles)

- Los ajustes de calidad de grabación de imágenes marcados con un asterisco no coinciden exactamente con el formato correspondiente.
- El alcance de la fotografía que se muestra para el formato marcado con un asterisco es ligeramente mayor que el área grabada. Examine las imágenes captadas en el monitor LCD al disparar.
- Si utiliza una cámara diferente para imprimir directamente imágenes captadas con esta cámara con el formato 1:1, es posible que las imágenes no se impriman correctamente.

- **Temporizador de medición** [☆]

Puede cambiar cuánto tiempo se mostrará el ajuste de exposición (tiempo de bloqueo AE). En los modos de la Zona básica, el temporizador de medición se fija en 8 segundos.



Si se selecciona cualquiera de las operaciones siguientes se detendrá el disparo con Visión en Directo. Para iniciar de nuevo el disparo con Visión en Directo, vuelva a presionar el botón <📷>.

- Si se selecciona [**📷3: Datos eliminación del polvo**], [**🔧2: Limpiar manualmente**], [**🔧3: Borrar ajustes**] o [**🔧3: Versión firmware**].
- Si cambia el modo de disparo (entre un modo de la Zona básica y uno de la Zona creativa).

Uso del AF para enfocar (Sistema AF)

Selección del sistema AF

Puede seleccionar el sistema AF adecuado para las condiciones de disparo y para el motivo. Se proporcionan los sistemas AF siguientes: [**FlexiZone - Single**], [**Modo dir.**] (detección de caras, p. 149) y [**Modo Rápido**] (p. 154).

Si desea obtener un enfoque preciso, ajuste el conmutador de modos de enfoque del objetivo en <MF>, amplíe la imagen y enfoque manualmente (p. 156).

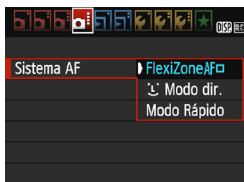

Seleccione el sistema AF.

- Bajo la ficha [**4**], seleccione [**Sistema AF**]. (En los modos de la Zona básica, se encuentra bajo la ficha [**2**]).
- Seleccione el sistema AF que desee y, a continuación, presione <SET>.

- Mientras se muestra la imagen de Visión en Directo, también puede presionar el botón <Q> para seleccionar el sistema AF en la pantalla de Control rápido (p. 144).

FlexiZone - Single: AF □

Para enfocar se utiliza el sensor de imagen. Aunque el AF es posible mientras se muestra la imagen de Visión en Directo, **la operación de AF tardará más que con el modo Rápido**. Además, puede que sea más difícil lograr el enfoque que con el modo Rápido.



Punto AF

1 Muestre la imagen de Visión en Directo.

- Presione el botón <Live View>.
- ▶ La imagen de Visión en Directo aparecerá en el monitor LCD.
- ▶ Aparecerá el punto AF <□>.

2 Mueva el punto AF.

- Presione las teclas en cruz <D-pad> para mover el punto AF donde desee enfocar. (No se puede mover al borde de la pantalla).

- Presione <SET> para devolver el punto AF al centro. (Si se ha ajustado C.Fn-9, mantenga presionado el botón <Av/Menu/Trash> y presione <SET>.)

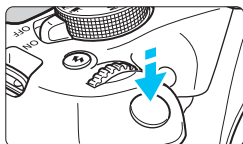

3 Enfoque el motivo.

- Apunte el punto AF hacia el motivo y presione el disparador hasta la mitad.
- ▶ Cuando se logre el enfoque, el punto AF se iluminará en verde y sonará el aviso sonoro.
- ▶ Si no se logra enfocar, el punto AF se iluminará en naranja.



4 Tome la fotografía.

- Revise el enfoque y la exposición y, a continuación, presione el disparador hasta el fondo para tomar la fotografía (p. 140).

☺ Modo directo (detección de caras): AF ☺

Las caras humanas se detectan y se enfocan con el mismo sistema AF que FlexiZone - Single. Haga que la persona cuya imagen desee tomar mire hacia la cámara.



1 Muestre la imagen de Visión en Directo.

- Presione el botón <📷>.
- ▶ La imagen de Visión en Directo aparecerá en el monitor LCD.

2 Compruebe el punto AF.

- Cuando se detecte una cara, aparecerá el marco <☺> sobre la cara para enfocar.
- Si se detectan varias caras, se muestra <☺☺>. Utilice las teclas <◀> <▶> para mover el marco <☺> sobre la cara que desee enfocar.

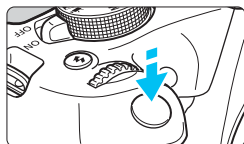

3 Enfoque el motivo.

- Presione el disparador hasta la mitad y la cámara enfocará la cara cubierta por el marco <[]>.
- ▶ Cuando se logre el enfoque, el punto AF se iluminará en verde y sonará el aviso sonoro.
- ▶ Si no se logra enfocar, el punto AF se iluminará en naranja.
- Si no se puede detectar una cara, se mostrará el punto AF <□> y se ejecutará el AF en el centro.

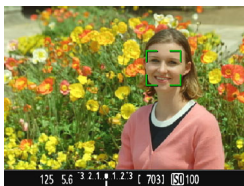

4 Tome la fotografía.

- Revise el enfoque y la exposición y, a continuación, presione el disparador hasta el fondo para tomar la fotografía (p. 140).

- ❗ ● Si la cara del motivo está muy desenfocada, la detección de caras no será posible. Si el objetivo permite el enfoque manual incluso cuando el conmutador de modos de enfoque del objetivo está ajustado en <AF>, gire el anillo de enfoque para enfocar de manera aproximada. Se detectará la cara y se mostrará <[]>.
- Puede que se detecte como una cara un objeto diferente de una cara humana.
- La detección de caras no funcionará si la cara es muy pequeña o muy grande en la imagen, demasiado luminosa o demasiado oscura, si está inclinada horizontal o diagonalmente, o si está parcialmente oculta.
- Es posible que el marco <[]> solo cubra una parte de la cara.

- 📄 ● Cuando presione <SET>, el sistema AF cambiará a **[FlexiZone - Single]** (p. 148). Puede presionar las teclas en cruz <⬆> para mover el punto AF. Presione otra vez <SET> para volver a [L] (**detección de caras Modo dir.**). (Si se ha ajustado C.Fn-9, mantenga presionado el botón <Av/☑/☒> y presione <SET>.)
- Dado que no es posible usar AF cuando se detecta una cara cerca del borde de la imagen, <[]> aparecerá desactivado en gris. Entonces, si presiona el disparador hasta la mitad, se utilizará el punto AF central <□> para enfocar.

Notas para [FlexiZone - Single] y [☺ Modo dir.]

Operación AF

- El enfoque tardará más que con [**Modo Rápido**].
- Aunque se haya obtenido el enfoque, al presionar el disparador hasta la mitad se enfocará de nuevo.
- No se puede enfocar continuamente un motivo en movimiento.
- La luminosidad de la imagen puede variar durante y después del funcionamiento del AF.
- Si cambia la fuente de luz mientras se muestra la imagen de Visión en Directo, es posible que la pantalla oscile y que resulte difícil enfocar. Si ocurre así, salga del disparo con Visión en Directo y ejecute el AF bajo la fuente de luz real.

Vista ampliada

- Cuando se ajuste [**FlexiZone - Single**] y se presione el botón <Q>, el área cubierta por el punto AF se ampliará. Presione el disparador hasta la mitad para enfocar en la vista ampliada. Esto es eficaz cuando la cámara está montada en un trípode y se necesita obtener un enfoque muy preciso. Si es difícil enfocar en la vista ampliada, vuelva a la pantalla normal y utilice el AF. Tenga en cuenta que la velocidad de AF puede ser diferente entre la vista normal y la vista ampliada.
- Si amplía la vista después de enfocar con [**FlexiZone - Single**] en la vista normal, puede que no logre un enfoque preciso.
- Si se ajusta [☺ **Modo dir.**], no es posible utilizar la vista ampliada.

Condiciones de disparo que dificultan el enfoque

- Motivos con bajo contraste, como el cielo azul y las superficies de colores sólidos planos, o cuando se pierden los detalles de las sombras o las altas luces.
- Motivos débilmente iluminados.
- Bandas y otros diseños donde solamente haya contraste en dirección horizontal.
- Motivos con patrones repetitivos (Ejemplo: ventanas de un rascacielos, teclados de ordenador, etc.).
- Líneas finas y contornos de motivos.
- Bajo una fuente de luz cuya luminosidad, color o diseño cambie continuamente.
- Escenas nocturnas o puntos de luz.
- La imagen parpadea bajo iluminación fluorescente o LED.
- Motivos extremadamente pequeños.
- Motivos en el borde de la imagen.
- Motivos reflectantes o en contraluz extremo (Ejemplo: coches con carrocería muy reflectante, etc.).
- El punto AF cubre tanto motivos cercanos como lejanos (Ejemplo: animales en una jaula, etc.).
- Motivos que se muevan continuamente dentro del punto AF y no puedan mantenerse quietos debido a la trepidación o la borrosidad del motivo.
- Motivos que se acerquen o se alejen de la cámara.
- Enfoque automático cuando el motivo está muy desenfocado.
- Aplicación de un efecto de enfoque suave con un objetivo de enfoque suave.
- Uso de un filtro de efecto especial.
- Durante el AF, aparece ruido (puntos de luz, bandas, etc.) en la pantalla.



- Si no se logra enfocar con las condiciones de disparo de la página anterior, ajuste el conmutador de modos de enfoque del objetivo en <MF> y enfoque manualmente.
- Si se usa el AF con cualquiera de los objetivos siguientes, es recomendable utilizar el [**Modo Rápido**]. El enfoque automático con [**FlexiZone - Single**] o [**Modo dir.**] puede tardar más; también es posible que no se logre enfocar correctamente.
EF50mm f/1.4 USM, EF50mm f/1.8 II, EF50mm f/2.5 Compact Macro, EF100mm f/2.8 Macro USM, EF75-300mm f/4-5.6 II, EF75-300mm f/4-5.6 III USM
Para ver información sobre otros objetivos, consulte el sitio web de Canon.



- Si fotografía un motivo periférico y está ligeramente desenfocado, apunte el punto AF central sobre el motivo deseado, enfoque de nuevo y, a continuación, tome la fotografía.
- No se emitirá la luz de ayuda al AF. No obstante, si se utiliza un flash Speedlite serie EX (se vende por separado) equipado con luz LED, la luz LED se iluminará para facilitar el AF cuando sea necesario.
- En la vista ampliada, es posible que resulte difícil enfocar debido a la trepidación de la cámara. Es recomendable utilizar un trípode.

Modo Rápido: AFQuick

El sensor AF dedicado se utiliza para enfocar en AF foto a foto (p. 97) utilizando el mismo sistema AF que cuando se dispara con el visor. Aunque puede enfocar rápidamente el motivo deseado, **la imagen de Visión en Directo se interrumpirá momentáneamente durante el funcionamiento del AF.**

Puede utilizar nueve puntos AF para enfocar (selección automática). También puede seleccionar un punto AF para enfocar y enfocar solo la zona cubierta por ese punto AF (selección manual).

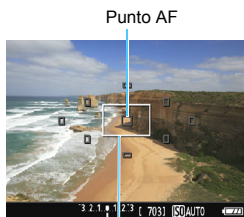



Marco de ampliación

1 Muestre la imagen de Visión en Directo.

- Presione el botón <  >.
- ▶ La imagen de Visión en Directo aparecerá en el monitor LCD.
- Los cuadros pequeños de la pantalla son los puntos AF, y el cuadro mayor es el marco de ampliación.



2 Seleccione el punto AF. ☆

- Presione el botón <  > (10) para mostrar la pantalla de Control rápido.
- ▶ Las funciones ajustables se mostrarán a la izquierda de la pantalla.
- Presione las teclas < ▲ > < ▼ > para hacer que se pueda seleccionar el punto AF.
- Gire el dial <  > para seleccionar el punto AF.



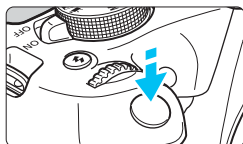

3 Enfoque el motivo.

- Apunte el punto AF hacia el motivo y presione el disparador hasta la mitad.
- ▶ La imagen de Visión en Directo se apagará, el espejo réflex volverá a bajar y se ejecutará el AF. (No se toma ninguna foto.)
- ▶ Cuando se logre el enfoque, el punto AF que logre el enfoque se iluminará en verde y reaparecerá la imagen de Visión en Directo.
- ▶ Si no se logra enfocar, el punto AF se iluminará en naranja y parpadeará.

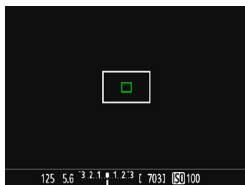

4 Tome la fotografía.

- Revise el enfoque y la exposición y, a continuación, presione el disparador hasta el fondo para tomar la fotografía (p. 140).

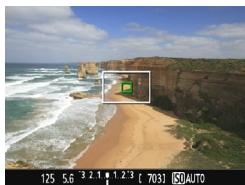

No es posible tomar una fotografía durante el enfoque automático. Tome la fotografía mientras se muestra la imagen de Visión en Directo.

MF: Enfoque manual

Puede ampliar la imagen y enfocar con precisión con el enfoque manual.

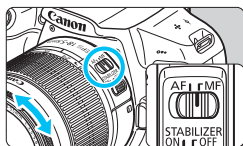

1 Sitúe el conmutador de modos de enfoque del objetivo en <MF>.

- Gire el anillo de enfoque del objetivo para enfocar de forma aproximada.

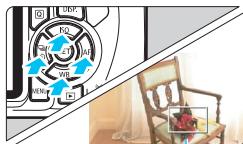

Marco de ampliación

2 Mueva el marco de ampliación.

- Presione las teclas en cruz <⬆> para mover el marco de ampliación a la posición donde desee enfocar.
- Presione <SET> para devolver el marco de ampliación al centro. (Si se ha ajustado C.Fn-9, mantenga presionado el botón <Av/☒/☒> y presione <SET>.)

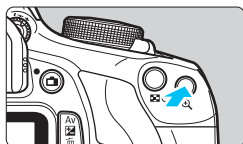

3 Amplíe la imagen.

- Presione el botón <Q>.
- ▶ El área que se encuentre dentro del marco de ampliación se ampliará.
- Cada vez que presione el botón <Q>, la ampliación de la imagen cambiará según la secuencia siguiente:

→ 5x → 10x → Vista normal



Bloqueo AE

Posición del área ampliada

Ampliación

4 Enfoque manualmente.

- Mientras observa la imagen ampliada, gire el anillo de enfoque del objetivo para enfocar.
- Una vez logrado el enfoque, presione el botón <Q> para volver a la vista normal.

5 Tome la fotografía.

- Revise el enfoque y la exposición y, a continuación, presione el disparador para tomar la fotografía (p. 140).



Precauciones generales para el disparo con Visión en Directo

Calidad de imagen

- Cuando dispare con altas sensibilidades ISO, es posible que el ruido (como puntos de luz y bandas) se haga perceptible.
- Disparar con temperaturas elevadas puede provocar ruido y colores irregulares en la imagen.
- Si se utiliza continuamente el disparo con Visión en Directo durante un período prolongado, es posible que la temperatura interna de la cámara se eleve y que la calidad de la imagen se deteriore. Salga siempre del disparo con Visión en Directo cuando no esté disparando.
- Si realiza una exposición larga mientras la temperatura interna de la cámara es alta, es posible que la calidad de imagen se deteriore. Salga del disparo con Visión en Directo y espere unos minutos antes de volver a disparar.

Iconos de advertencia de temperatura interna blanco y rojo

- Si la temperatura interna de la cámara aumenta como consecuencia de disparar con Visión en Directo durante un período prolongado o bajo una temperatura ambiente elevada, aparecerá un icono blanco o rojo.
- El icono blanco indica que la calidad de imagen de las fotos se degradará. Es recomendable salir temporalmente del disparo con Visión en Directo y permitir que la cámara se enfríe antes de volver a disparar.
- El icono rojo indica que el disparo con Visión en Directo se detendrá pronto automáticamente. Si ocurre así, no podrá volver a disparar hasta que se reduzca la temperatura interna de la cámara. Salga del disparo con Visión en Directo o apague la alimentación y deje que la cámara descanse un rato.
- El disparo con Visión en Directo a elevadas temperaturas durante un período prolongado de tiempo provocará que el icono o aparezca antes. Cuando no esté fotografiando, apague siempre la cámara.
- Si la temperatura interna de la cámara es alta, es posible que la calidad de las imágenes de alta sensibilidad ISO o de larga exposición se degrade incluso antes de que se muestre el icono blanco.

Resultados del disparo

- Si toma la fotografía durante la vista ampliada, es posible que la exposición resultante no sea la deseada. Vuelva a la vista normal antes de tomar la fotografía. Durante la vista ampliada, la velocidad de obturación y la abertura se mostrarán en naranja. Aunque tome la fotografía en la vista ampliada, se captará el área de imagen de la vista normal.
- Si utiliza un objetivo TS-E (excepto el TS-E17mm f/4L o el TS-E24mm f/3.5L II) y desplaza o inclina el objetivo, o utiliza un tubo de extensión, es posible que no se obtenga la exposición estándar o que el resultado sea una exposición irregular.

Precauciones generales para el disparo con Visión en Directo

Imagen de Visión en Directo

- En condiciones de baja o alta luminosidad, es posible que la imagen de Visión en Directo no refleje la luminosidad de la imagen captada.
- Aunque se ajuste una baja sensibilidad ISO, es posible que el ruido continúe siendo visible en la imagen de Visión en Directo cuando haya poca luz. No obstante, cuando dispare, la imagen grabada tendrá un ruido mínimo. (La calidad de la imagen de Visión en Directo es diferente de la imagen grabada).
- Si cambia la fuente de luz (iluminación) dentro de la imagen, la pantalla puede oscilar. Si ocurre así, salga del disparo con Visión en Directo y reanude el disparo con Visión en Directo bajo la fuente de luz real.
- Si apunta la cámara en una dirección diferente, es posible que se pierda momentáneamente la luminosidad correcta de la imagen de Visión en Directo. Antes de disparar, espere a que el nivel de luminosidad se establezca.
- Si en la imagen hay una fuente de luz muy brillante, el área brillante puede aparecer negra en el monitor LCD. No obstante, la imagen captada real mostrará correctamente el área brillante.
- Con poca luz, si ajusta [**F2: Luminos. LCD**] en un valor luminoso, es posible que aparezca ruido o colores irregulares en la imagen de Visión en Directo. No obstante, el ruido o los colores irregulares no se registrarán en la imagen captada.
- Cuando amplíe la imagen, es posible que la nitidez de la imagen parezca más pronunciada que en la imagen real.

Funciones personalizadas

- Durante el disparo con Visión en Directo, algunos ajustes de funciones personalizadas no tendrán efecto (p. 259).

Objetivo y flash

- Durante el disparo con Visión en Directo, no se puede usar el enfoque prefijado para superteleobjetivos.
- El bloqueo FE no funciona cuando se utiliza el flash incorporado o un flash Speedlite externo. El flash de modelado no funciona si se utiliza un flash Speedlite externo.

No sujete la cámara en la misma posición durante largos períodos de tiempo.

Aunque la cámara no parezca caliente, el contacto prolongado con una misma parte del cuerpo puede provocar enrojecimiento o ampollas en la piel debido a quemaduras por contacto a baja temperatura. Se recomienda el uso de un trípode a las personas que tengan problemas de circulación o la piel muy sensible, o cuando se utilice la cámara en lugares muy cálidos.

6

Grabación de vídeo

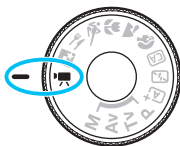

La grabación de vídeo se activa ajustando el dial de modo en <v>. El formato de grabación de vídeo será MOV.

- Para ver las tarjetas que permiten la grabación de vídeos, consulte la página 5.



Full HD 1080

Full HD 1080 indica compatibilidad con alta definición de 1080 píxeles verticales (líneas de exploración).



Grabación de vídeo

Para reproducir los vídeos grabados, se recomienda conectar la cámara a un televisor (p. 226).

Grabación con exposición automática



1 Ajuste el dial de modo en .

- ▶ El espejo réflex producirá un sonido y, a continuación, la imagen aparecerá en el monitor LCD.

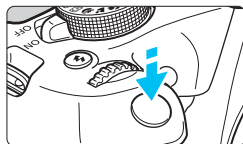

2 Enfoque el motivo.

- Antes de grabar un vídeo, enfoque con AF o con enfoque manual (p. 148-156).
- Cuando presione el disparador hasta la mitad, la cámara enfocará con el sistema AF actual.



3 Grabe el vídeo.

- Presione el botón para empezar a grabar un vídeo. Para detener la grabación del vídeo, presione de nuevo .
- ▶ Mientras se está grabando el vídeo, en la esquina superior derecha de la pantalla se muestra la marca [●].
- ▶ Se grabará sonido mediante el micrófono incorporado.

Grabación de vídeo

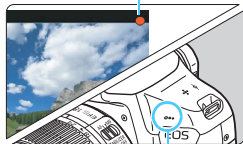





Micrófono incorporado



- Las precauciones generales para la grabación de vídeo están en las páginas 181-182.
- Si es necesario, lea también las precauciones generales para el disparo con Visión en Directo en las páginas 157-158.



- La sensibilidad ISO (ISO 100 - ISO 6400), la velocidad de obturación y la apertura se ajustan automáticamente.
- Puede presionar el botón < * > (p. 120) para bloquear la exposición (bloqueo AE). El ajuste de exposición se mostrará durante el número de segundos ajustado con [ 2: Temp. medición]. Después de aplicar el bloqueo AE durante la grabación de vídeo, puede cancelarlo presionando el botón <  >. (El ajuste del bloqueo AE se retiene hasta que se presione el botón <  >).
- Si mantiene presionado el botón < Av  > y gira el dial <  >, podrá ajustar la compensación de la exposición.
- Si graba un vídeo con exposición automática, la sensibilidad ISO, la velocidad de obturación y la apertura no se grabarán en la información Exif.
- Con la grabación de vídeo con exposición automática, la cámara encenderá automáticamente la luz LED del flash Speedlite en condiciones de baja iluminación. Para ver información detallada, consulte las Instrucciones de un flash Speedlite serie EX equipado con una luz LED.

Grabación con exposición manual

Puede ajustar manualmente la velocidad de obturación, la apertura y la sensibilidad ISO para la grabación de vídeo. El uso de la exposición manual para grabar vídeos es para usuarios avanzados.



1 Ajuste el dial de modo en <[Video Mode Icon]>.

- ▶ El espejo réflex producirá un sonido y, a continuación, la imagen aparecerá en el monitor LCD.



2 Seleccione [Expos. vídeo].

- Presione el botón <MENU> y, bajo la ficha [1], seleccione [Expos. vídeo] y, a continuación, presione <[SET]>.



3 Seleccione [Manual].

- ▶ Seleccione [Manual] y, a continuación, presione <[SET]>.



4 Ajuste la velocidad de obturación y la apertura.

- Para ajustar la velocidad de obturación, gire el dial <[Shutter Speed Icon]>. Las velocidades de obturación que se pueden ajustar varían en función de la frecuencia de fotogramas <[FPS Icon]>.
 - [30] [25] [24] : 1/4000 s - 1/30 s
 - [60] [50] : 1/4000 s - 1/60 s
- Para ajustar la apertura, mantenga presionado el botón <[Av Icon]> y gire el dial <[Aperture Icon]>.

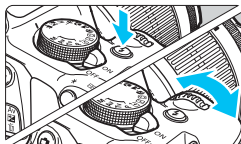

5 Ajuste la sensibilidad ISO.

- Presione el botón <[ISO Icon]> y presione las teclas <[Left Arrow]> <[Right Arrow]> o gire el dial <[ISO Dial Icon]> para seleccionar la sensibilidad ISO.
- Para obtener información detallada sobre la sensibilidad ISO, consulte la página siguiente.

6 Enfoque y grabe el vídeo.

- El procedimiento es el mismo de los pasos 2 y 3 para “Grabación con exposición automática” (p. 160).

Sensibilidad ISO durante la grabación con exposición manual

- Con **[Auto]**, la sensibilidad ISO se ajustará automáticamente entre ISO 100 - ISO 6400.
- Puede ajustar la sensibilidad ISO manualmente entre ISO 100 - ISO 6400 en incrementos de un punto.
- Si se ajusta [**1: Prior. tonos altas luces**] en **[Activada]**, la sensibilidad ISO estará entre ISO 200 - ISO 6400.



- El bloqueo AE y la compensación de la exposición no se pueden ajustar.
- No se recomienda cambiar la velocidad de obturación ni la apertura durante la grabación de vídeo, dado que los cambios se registrarán en la exposición.
- Si cambia la velocidad de obturación mientras graba una película bajo iluminación fluorescente o LED, es posible que se grabe parpadeo en las imágenes.



- Con ISO Auto, la grabación de vídeo puede registrar una exposición adecuada aunque cambie la iluminación ambiente.
- Se puede mostrar el histograma presionando el botón <DISP.>.
- Cuando grabe vídeos de objetos en movimiento, se recomienda una velocidad de obturación de 1/30 a 1/125 segundos. Cuanto más rápida sea la velocidad de obturación, menos suave parecerá el movimiento del motivo.

Visualización de información

- Cada vez que presione el botón <DISP.>, la visualización de información cambiará.

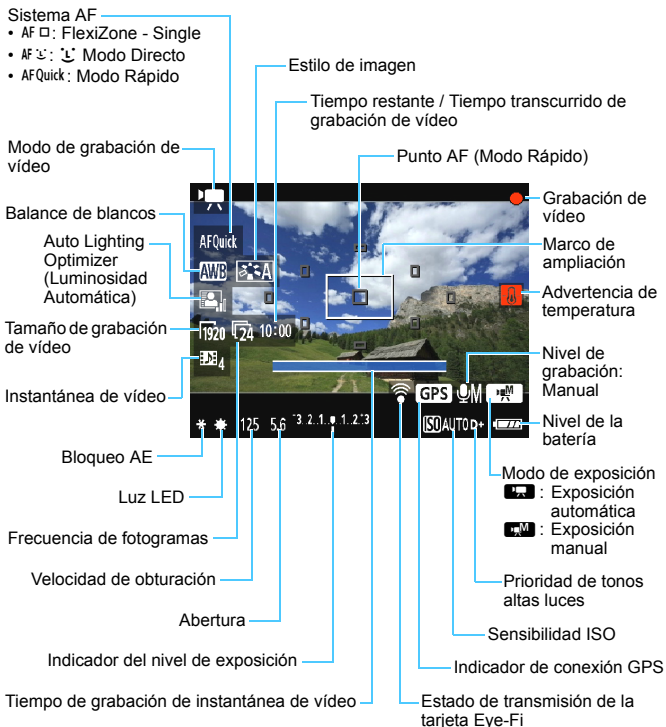

- Si no hay ninguna tarjeta en la cámara, el tiempo restante de grabación de vídeo se mostrará en rojo.
- Cuando se inicie la grabación de vídeo, el tiempo restante de grabación de vídeo cambiará al tiempo transcurrido.

Notas para la grabación de vídeo

No sujete la cámara en la misma posición durante largos períodos de tiempo.

Aunque la cámara no parezca caliente, el contacto prolongado con una misma parte del cuerpo puede provocar enrojecimiento o ampollas en la piel debido a quemaduras por contacto a baja temperatura. Se recomienda el uso de un trípode a las personas que tengan problemas de circulación o la piel muy sensible, o cuando se utilice la cámara en lugares muy cálidos.

-  ● Cuando se ajusta [**1: AF en disparador durante**] en [**Activado**] (p. 176), al presionar el disparador hasta la mitad durante la grabación de vídeo se enfoca automáticamente. No obstante, puede ocurrir lo siguiente.
 - Puede que se pierda el enfoque momentáneamente.
 - La luminosidad del vídeo grabado puede cambiar.
 - Puede que el vídeo grabado se detenga momentáneamente.
 - Puede que el vídeo grabe el sonido del funcionamiento del objetivo.
- No apunte la cámara hacia una fuente de luz intensa, como el sol durante un día soleado o una luz artificial fuerte. Si lo hace, puede dañar el sensor de imagen o los componentes internos de la cámara.
- Si se ajusta <AWB> o <AWB w> y la sensibilidad ISO o la abertura cambia durante la grabación de vídeo, es posible que también cambie el balance de blancos.
- Si graba un vídeo bajo iluminación LED o fluorescente, es posible que la imagen del vídeo parpadee.
- Se recomienda grabar algunos vídeos de prueba donde usará el zoom durante la grabación. Si usa el zoom durante la grabación de vídeo puede provocar una grabación de cambios en la exposición o del sonido mecánico del objetivo, o las imágenes podrían desenfocarse.
- Durante la grabación de vídeo no se puede ampliar la imagen aunque se presione el botón <Q>.
- Si conecta o desconecta el cable HDMI durante la grabación de vídeo, la grabación de vídeo se finalizará.
- Tenga cuidado de no cubrir el micrófono incorporado (p. 160) con el dedo, etc.
- **Las precauciones generales para la grabación de vídeo están en las páginas 181-182.**
- **Si es necesario, lea también las precauciones generales para el disparo con Visión en Directo en las páginas 157-158.**



- Los ajustes relacionados con el vídeo se encuentran en las fichas [F1], [F2] y [F3] (p. 176).
- Cada vez que grabe un vídeo se grabará un archivo de vídeo (p. 169).
- El campo de visión de la imagen de vídeo es de, aproximadamente, el 100% (con el tamaño de grabación de vídeo ajustado en [F20]).
- El sonido se graba en monoaural mediante el micrófono incorporado de la cámara (p. 160).
- Con una batería LP-E10 completamente cargada, el tiempo total de grabación de vídeo será el siguiente: aproximadamente 1 hora 15 minutos a temperatura ambiente (23°C/73°F) y aproximadamente 1 hora 10 minutos a temperaturas bajas (0°C/32°F).
- Durante la grabación de vídeo, no se puede usar el enfoque prefijado para superteleobjetivos.

Simulación de la imagen final

La simulación de la imagen final es una función que muestra el vídeo como se verá con los ajustes actuales de estilo de imagen, balance de blancos y otras funciones de disparo aplicadas.

Durante la grabación de vídeo, la imagen visualizada mostrará automáticamente los efectos de los ajustes que se enumeran a continuación.

Simulación de la imagen final para la grabación de vídeo

- Estilo de imagen
 - * Se reflejarán todos los ajustes, como la nitidez, el contraste, la saturación de color y el tono de color.
- Balance de blancos
- Exposición
- Profundidad de campo
- Auto Lighting Optimizer (Luminosidad Automática)
- Corrección de la iluminación periférica
- Prioridad de tonos altas luces

Toma de fotos

No es posible usar la toma de fotos en el modo de grabación de vídeo. Para tomar fotos, gire el dial de modos para cambiar el modo de disparo.

Ajustes de funciones de disparo

Aquí se explican los ajustes de funciones particulares de la grabación de vídeo.

Control rápido

Si presiona el botón **<Q>** mientras se muestra la imagen en el monitor LCD, puede ajustar cualquiera de las siguientes opciones: sistema AF, balance de blancos, estilo de imagen, luminosidad automática, tamaño de grabación de vídeo e instantánea de vídeo.

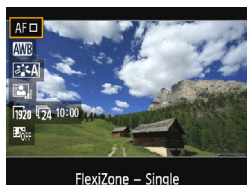

1 Presione el botón **<Q>** () (10).

- ▶ Se mostrarán las funciones ajustables.
- Si el sistema AF es **<AFQuick>**, también se mostrará el punto AF. También puede seleccionar el punto AF (p. 154).

2 Seleccione una función y ajústela.

- Presione las teclas **<▲>** **<▼>** para seleccionar una función.
- ▶ Aparecerán los ajustes de la función seleccionada y la guía de funciones (p. 55).
- Presione las teclas **<◀>** **<▶>** o gire el dial **<DISP.>** para ajustar la función. Al presionar **<SET>** se mostrará la pantalla de ajustes de la función correspondiente.
- Para ajustar el balance de blancos automático, seleccione **[AWB]**, presione **<SET>** y, a continuación, presione el botón **<DISP.>**.

3 Salga del ajuste.

- Presione el botón **<Q>** para volver a la grabación de vídeo.



Para las exposiciones manuales, puede ajustar la Sensibilidad ISO.

MENU Ajuste del tamaño de grabación de vídeo



La opción del menú [F2: Tamaño de vídeo] permite seleccionar el tamaño de imagen de vídeo [****x****] y la frecuencia de fotogramas [FPS] (fotogramas grabados por segundo). La FPS (frecuencia de fotogramas) cambia automáticamente en función del ajuste de [F2: Sistema vídeo]

● Tamaño de imagen

[1920x1080] (FPS) : Calidad de grabación alta definición completa (Full HD). El formato será 16:9.

[1280x720] (FPS) : Calidad de grabación alta definición (HD). El formato será 16:9.

[640x480] (FPS) : Calidad de grabación de definición estándar. El formato será 4:3.

● Frecuencia de fotogramas (fps: fotogramas por segundo)

FPS/FPS : Para áreas en las que el sistema de TV sea NTSC (América del Norte, Japón, Corea del Sur, México, etc.).

FPS/FPS : Para áreas en las que el sistema de TV sea PAL (Europa, Rusia, China, Australia, etc.).

FPS : Principalmente para películas.

Tiempo total de grabación de vídeo y tamaño del archivo por minuto (aprox.)

Tamaño de grabación de vídeo	Tiempo total de grabación en la tarjeta			Tamaño del archivo	
	4 GB	16 GB	64 GB		
[1920x1080]	30	11 min	44 min	2 h 59 min	340 MB/min
	25				
	24				
[1280x720]	60	11 min	44 min	2 h 59 min	340 MB/min
	50				
[640x480]	30	42 min	2 h 50 min	11 h 20 min	90 MB/min
	25				

● Archivos de vídeo que superan 4 GB

Debido al sistema de archivos, la grabación de vídeo se detendrá automáticamente si el tamaño de archivo de un único clip de vídeo alcanza 4 GB. Puede iniciar de nuevo la grabación de vídeo presionando el botón <📷>. (El vídeo se grabará como un nuevo archivo de vídeo).

● Límite de tiempo de grabación de vídeo

El tiempo de grabación máximo de un clip de vídeo es de 29 minutos 59 segundos. Si el tiempo de grabación de vídeo alcanza 29 minutos 59 segundos, la grabación de vídeo se detendrá automáticamente. Puede iniciar de nuevo la grabación de vídeo presionando el botón <📷>. (El vídeo se grabará como un nuevo archivo de vídeo).

🔊 Un aumento de la temperatura interna de la cámara puede provocar que se detenga la grabación de vídeo antes del tiempo máximo de grabación indicado en la tabla de arriba (p. 181).

MENU Grabación de instantáneas de vídeo

Puede grabar una serie de clips cortos de vídeo de aproximadamente 2, 4 u 8 segundos de duración denominados instantáneas de vídeo.

Las instantáneas de vídeo pueden combinarse en un único vídeo denominado álbum de instantáneas de vídeo. Así, se puede mostrar rápidamente lo más destacado de un viaje o un evento.

Los álbumes de instantáneas de vídeo se pueden reproducir también junto con música de fondo (p. 174, 219).

Concepto de álbum de instantáneas de vídeo



Ajuste de la duración de la grabación de instantáneas de vídeo

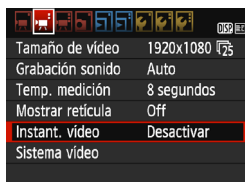

1 Seleccione [Instant. vídeo].

- En la ficha [INSTANT. VÍDEO], seleccione [Instant. vídeo] y, a continuación, presione <SET>.

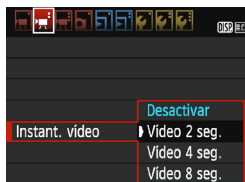

2 Seleccione el tiempo de grabación de [Instant. vídeo].

- Seleccione el tiempo de grabación para una instantánea de vídeo y, a continuación, presione <SET>.
- Presione el botón <MENU> para salir del menú y volver a la pantalla de grabación de vídeo.

Creación de un álbum de instantáneas de vídeo

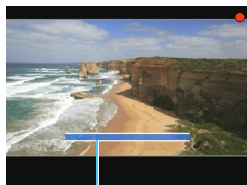

Duración de grabación

3 Grabe la primera instantánea de vídeo.

- Presione el botón <[CAMERA]> y, a continuación, dispáre.
- ▶ La barra azul que indica la duración de la grabación se reducirá gradualmente. Una vez transcurrida la duración de grabación establecida, la grabación se detendrá automáticamente.
- ▶ Aparecerá la pantalla de confirmación (p. 172).

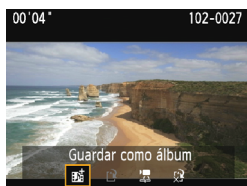

4 Guarde como un álbum de instantáneas de vídeo.

- Seleccione [Guardar como álbum] y, a continuación, presione <[SET]>.
- ▶ El clip de vídeo se guardará como la primera instantánea de vídeo del álbum de instantáneas de vídeo.

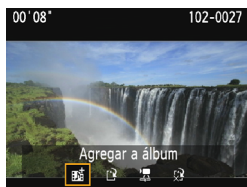

5 Continúe grabando más instantáneas de vídeo.



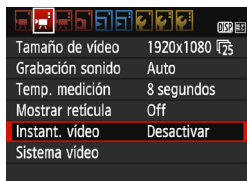



- Repita el paso 3 para grabar la siguiente instantánea de vídeo.
- Seleccione [Agregar a álbum] y, a continuación, presione <[SET]>.
- Para crear otro álbum de instantáneas de vídeo, seleccione [Guardar como un nuevo álbum].
- Repita el paso 5 si es necesario.













6 Salga de la grabación de instantáneas de vídeo.

- Ajuste [Instant. vídeo] en [Desactivar]. Para volver a la grabación de vídeo normal, no olvide ajustar [Desactivar].
- Presione el botón <[MENU]> para salir del menú y volver a la grabación de vídeo normal.

Opciones en los pasos 4 y 5

Función	Descripción
 Guardar como álbum (paso 4)	El clip de vídeo se guardará como la primera instantánea de vídeo del álbum de instantáneas de vídeo.
 Agregar a álbum (paso 5)	La instantánea de vídeo recién grabada se agregará al álbum grabado inmediatamente antes.
 Guardar como un nuevo álbum (paso 5)	Se crea un nuevo álbum de instantáneas de vídeo, y el clip de vídeo se guarda como primera instantánea de vídeo. Seleccione [OK] en el diálogo de confirmación. El nuevo álbum será un archivo diferente del álbum previamente grabado.
 Reproducir instantánea de vídeo (pasos 4 y 5)	Se reproducirá la instantánea de vídeo recién grabada. Para las operaciones de reproducción, consulte la tabla siguiente.
 No guardar en álbum (paso 4)	La instantánea de vídeo recién grabada se borrará en lugar de guardarse en el álbum. Seleccione [OK] en el diálogo de confirmación.
 Eliminar sin guardar en álbum (paso 5)	

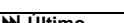
Operaciones de [Reproducir instantánea de vídeo]

Función	Descripción de la reproducción
 Salir	Volverá a aparecer la pantalla anterior.
 Reproducir	Puede presionar <SET> para reproducir o hacer una pausa en la instantánea de vídeo grabada inmediatamente antes.
 Primer fotograma	Muestra la primera escena de la primera instantánea de vídeo del álbum.
 Saltar atrás*	Cada vez que presione <SET>, la instantánea de vídeo saltará hacia atrás unos segundos.
 Fotograma anterior	Cada vez que presione <SET>, se mostrará el fotograma anterior. Si mantiene presionado <SET>, rebobinará el vídeo.
 Fotograma siguiente	Cada vez que presione <SET>, el vídeo se reproducirá fotograma a fotograma. Si mantiene presionado <SET>, el vídeo avanzará rápidamente.
 Saltar adelante*	Cada vez que presione <SET>, la instantánea de vídeo saltará hacia adelante unos segundos.
 Último fotograma	Muestra la última escena de la última instantánea de vídeo del álbum.
	Posición de reproducción
mm' ss"	Tiempo de reproducción (minutos:segundos)
 Volumen	Gire el dial <VOL> para ajustar el volumen del altavoz incorporado (p. 218).

* Con **[Saltar atrás]** y **[Saltar adelante]**, la longitud del salto corresponde al número de segundos ajustado bajo **[Instant. vídeo]** (aprox. 2, 4 u 8 segundos).



Precauciones para la grabación de instantáneas de vídeo

- A un álbum solo se le pueden agregar instantáneas de vídeo que tengan la misma duración (aproximadamente 2 segundos, 4 segundos u 8 segundos cada una).
- Tenga en cuenta que, si realiza cualquiera de las acciones siguientes mientras graba instantáneas de vídeo, se creará un nuevo álbum para las instantáneas de vídeo subsiguientes.
 - Cambiar el **[Tamaño de vídeo]** (p. 168).
 - Cambiar el tiempo de grabación de **[Instant. vídeo]** (p. 170).
 - Cambiar el ajuste de **[Grab. sonido]** de **[Auto]/[Manual]** a **[Desactivada]** o de **[Desactivada]** a **[Auto]/[Manual]** (p. 178).
 - Abrir la tapa del compartimento de la ranura de la tarjeta/batería.
 - Actualizar el firmware.
- La secuencia de instantáneas de un álbum no se puede cambiar.
- Las instantáneas de vídeo tomadas después no se pueden añadir a un álbum existente.
- La duración de grabación de una instantánea de vídeo es solo aproximada. Según la frecuencia de fotogramas, es posible que la duración de grabación que se muestra durante la reproducción no sea exacta.

Reproducción de un álbum

Puede reproducir un álbum de instantáneas de vídeo de la misma manera que un vídeo normal (p. 218).



1 Reproduzca el vídeo.

- Presione el botón <▶> para mostrar una imagen.

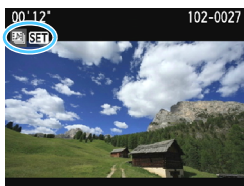

2 Seleccione el álbum.

- En la visualización de una única imagen, el icono [▶ SET] que se muestra en la parte superior izquierda de la pantalla indica un álbum de instantáneas de vídeo.
- Presione las teclas <◀> <▶> para seleccionar un álbum de instantáneas de vídeo y, a continuación, presione <SET>.



3 Reproduzca el álbum.

- En el panel de reproducción de vídeo que se muestra, seleccione [▶] (Reproducir) y, a continuación, presione <SET>.



Música de fondo

- Puede reproducir música de fondo cuando reproduzca álbumes, vídeos normales y presentaciones de diapositivas en la cámara (p. 174, 219). Para reproducir música de fondo, primero debe copiar la música de fondo en la tarjeta con EOS Utility (software EOS). Para ver información sobre cómo copiar la música de fondo, consulte las Instrucciones de EOS Utility.
- La música grabada en la tarjeta de memoria debe utilizarse solamente para uso privado. No infrinja los derechos del titular de los derechos de autor.

MENU Ajustes de funciones de menú

A continuación se explican las opciones de menú que hay en las fichas [M1], [M2] y [M3].

[M1]

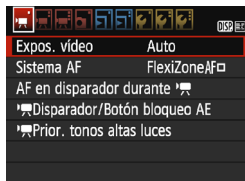

● Expos. vídeo

Normalmente, ajuste esta opción en **[Auto]**.

Si la ajusta en **[Manual]**, podrá ajustar manualmente la sensibilidad ISO, la velocidad de obturación y la apertura para la grabación de vídeo (p. 162).

● Sistema AF

Los sistemas AF serán los mismos que se describen en las páginas 148-155. Puede seleccionar **[FlexiZone - Single]**, [**L** Modo dir.] o **[Modo Rápido]**. Tenga en cuenta que no es posible enfocar continuamente un motivo en movimiento.

● AF en disparador durante M

Cuando se ajusta **[Activado]**, el AF es posible durante la grabación de vídeo. Sin embargo, no es posible el enfoque automático continuo. Si enfoca automáticamente durante la grabación de vídeo, es posible que se pierda momentáneamente el enfoque o que cambie la exposición. El vídeo grabará también el sonido del funcionamiento del objetivo.

Durante la grabación de vídeo, si se ajusta el sistema AF en **[Modo Rápido]**, el AF se ejecutará en **[FlexiZone - Single]**.



- Los ajustes que hay en las fichas de los menús [M1], [M2] y [M3] solo tendrán efecto en el modo <M>. No se aplicarán a ningún otro modo de disparo más que al modo <M>.
- El ajuste **[Sistema AF]** también se aplicará al disparo con Visión en Directo.

- **Disparador/Botón de bloqueo AE**

Puede cambiar la función asignada a la posición del disparador presionado hasta la mitad y al botón de bloqueo AE.

- **AF/Bloqueo AE:**

Función normal. Presione el disparador hasta la mitad para ejecutar el AF. Presione el botón <★> para el bloqueo AE.

- **Bloqueo AE/AF:**

Presione el disparador hasta la mitad para el bloqueo AE. Para el AF, presione el botón <★>. Es útil cuando se desea realizar el enfoque y la medición por separado.

- **AF/Bloqueo AF, no bloqueo AE:**

Presione el disparador hasta la mitad para ejecutar el AF. Mientras enfoca automáticamente presionando el disparador hasta la mitad, puede hacer una pausa en el enfoque automático manteniendo presionado el botón <★>. Puede reanudar el enfoque automático soltando el botón <★>. El bloqueo AE no es posible.

- **AE/AF, no bloqueo AE:**

Presione el disparador hasta la mitad para medir. Para el AF, presione el botón <★>. El bloqueo AE no es posible.

- **Prioridad de tonos altas luces**

Si se ajusta en [Activada], el detalle de las altas luces se verá mejorado. El rango dinámico se expande desde el gris estándar al 18% hasta las altas luces más claras. La gradación entre los grises y las altas luces se suaviza. El intervalo de sensibilidad ISO ajustable será ISO 200 - ISO 6400. La Auto Lighting Optimizer (Luminosidad Automática) también se ajustará automáticamente en [Desactivada] y no se puede cambiar.

[**2**]

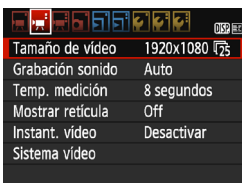

● **Tamaño de grabación de vídeo**

Puede ajustar el tamaño de grabación de vídeo (tamaño de imagen y frecuencia de fotogramas). Para obtener información detallada, consulte la página 168.

● **Grabación de sonido**

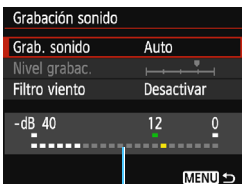

Medidor de nivel

Se grabará sonido mediante el micrófono monoaural incorporado. No se puede utilizar un micrófono externo.

Opciones [**Grab. sonido**] y [**Nivel grabac.**]

[**Auto**] : El nivel de grabación del sonido se ajustará automáticamente. El control de nivel automático funcionará automáticamente en respuesta al nivel de sonido.

[**Manual**] : Para usuarios avanzados. Puede ajustar el nivel de grabación de sonido en 64 niveles posibles. Seleccione [**Nivel grabac.**] y observe el medidor de nivel mientras presiona las teclas <<> <>> para ajustar el nivel de grabación de sonido. Observe el indicador de pico sostenido y haga el ajuste de modo que el medidor de nivel se ilumine de vez en cuando a la derecha de la marca "12" (-12 dB) para los sonidos más fuertes. Si supera "0", el sonido se distorsionará.

[**Desactivar**] : El sonido no se grabará.

[Filtro viento]

Cuando se ajuste en **[Activar]**, reduce el ruido del viento cuando haya viento en exteriores.

Tenga en cuenta que **[Activar]** también reducirá los sonidos de baja frecuencia, así que debe ajustar esta función en **[Desactivar]** cuando no haya viento. Grabará un sonido más natural que con **[Activar]**.



El sonido se graba con una frecuencia de muestreo de 48 kHz/16 bits.

- **Temporizador de medición**

Puede cambiar cuánto tiempo se mostrará el ajuste de exposición (tiempo de bloqueo AE).

- **Mostrar retícula**

Con **[Retícula 1 ≡≡]** o **[Retícula 2 ≡≡≡]**, puede mostrar líneas de retícula. Puede comprobar la inclinación horizontal o vertical al disparar.

- **Instantánea de vídeo**

Puede grabar instantáneas de vídeo. Para obtener información detallada, consulte la página 170.

- **Sistema vídeo**

Seleccione **[Para NTSC]** o **[Para PAL]**, según el sistema de vídeo de su televisor (p. 168).



Los ajustes de temporizador de medición y mostrar retícula también se reflejarán en el disparo con Visión en Directo.

[3]

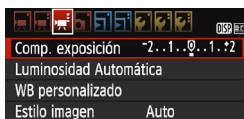

- **Compensación de la exposición**

Puede configurar el valor de compensación de la exposición en ± 3 puntos.

- **Auto Lighting Optimizer (Luminosidad Automática)**

La Auto Lighting Optimizer (Luminosidad Automática) se puede ajustar como se explica en la página 123.

Si se ajusta la ficha [Prior. tonos altas luces] del menú [1] en [Activada], la Auto Lighting Optimizer (Luminosidad Automática) se ajustará automáticamente en [Desactivada] y no se podrá cambiar.

- **Balance de blancos personalizado**

Como se explica en la página 133, se puede seleccionar la imagen para el balance de blancos personalizado.

- **Estilo de imagen**

El estilo de imagen se puede ajustar como se explica en la página 95.



Precauciones generales para la grabación de vídeo

Icono de advertencia de temperatura interna rojo

- Si la temperatura interna de la cámara aumenta como consecuencia de la grabación de vídeo durante un período prolongado o bajo una temperatura ambiente elevada, aparecerá un icono .
- El icono rojo indica que la grabación de vídeo se detendrá pronto automáticamente. Si ocurre así, no podrá volver a disparar hasta que se reduzca la temperatura interna de la cámara. Apague la alimentación y deje que la cámara descanse un rato.
- La grabación de vídeo a elevadas temperaturas durante un período prolongado de tiempo provocará que el icono aparezca antes. Cuando no esté fotografiando, apague siempre la cámara.

Grabación y calidad de imagen

- Si el objetivo montado dispone de un Image Stabilizer (Estabilizador de imagen) y ajusta el conmutador del estabilizador de imagen (IS) en <ON>, el Image Stabilizer (Estabilizador de imagen) funcionará en todo momento, aunque no presione el disparador hasta la mitad. El Image Stabilizer (Estabilizador de imagen) consume energía de la batería, y puede acortar el tiempo total de grabación de vídeo. Si se utiliza un trípode o el Image Stabilizer (Estabilizador de imagen) no es necesario, es recomendable ajustar el conmutador IS en <OFF>.
- El micrófono incorporado de la cámara también recogerá el sonido del funcionamiento de la cámara.
- Si durante la grabación de vídeo con exposición automática cambia la luminosidad, es posible que el vídeo se congele temporalmente. En tales casos, utilice la grabación de vídeo con exposición manual.
- Si en la imagen hay una fuente de luz muy brillante, el área brillante puede aparecer negra en el monitor LCD. El vídeo se grabará casi exactamente como aparece en el monitor LCD.
- Con poca luz, es posible que aparezca ruido o colores irregulares en la imagen. El vídeo se grabará casi exactamente como aparece en el monitor LCD.

Precauciones generales para la grabación de vídeo

Grabación y calidad de imagen

- Si utiliza una tarjeta cuya velocidad de escritura sea baja, es posible que aparezca un indicador de cinco niveles a la derecha de la pantalla durante la grabación de vídeo. Indica cuántos datos faltan por escribir en la tarjeta (la capacidad restante de la memoria búfer interna). Cuanto más lenta sea la tarjeta, más rápidamente subirá el indicador. Si el indicador se llena, la grabación de vídeo se detendrá automáticamente.



Indicador

Si la tarjeta tiene una velocidad de escritura rápida, el indicador no aparecerá o el nivel (si se muestra) apenas subirá. En primer lugar, grabe algunos vídeos de prueba para ver si la tarjeta puede escribir suficientemente rápido.

Reproducción y conexión a TV

- Si conecta la cámara a un televisor con un cable HDMI (p. 226) y graba un vídeo en [1920x1080] o [1280x720], el vídeo que se esté grabando se mostrará en pequeño tamaño en el televisor. El vídeo continuará grabándose con el tamaño de grabación de vídeo que se ajustó.
- Si conecta la cámara a un televisor (p. 226) y graba un vídeo, el televisor no emitirá ningún sonido durante la grabación. No obstante, el sonido se grabará correctamente.

7

Funciones prácticas

- Desactivación del aviso sonoro (p. 184)
- Recordatorio de tarjeta (p. 184)
- Ajuste del tiempo de revisión de imagen (p. 184)
- Ajuste del tiempo de desconexión automática (p. 185)
- Ajuste de la luminosidad del monitor LCD (p. 185)
- Creación y selección de una carpeta (p. 186)
- Métodos de numeración de archivos (p. 188)
- Ajuste de la información de copyright (p. 190)
- Autorrotación de imágenes verticales (p. 192)
- Revisión de los ajustes de la cámara (p. 193)
- Reversión de la cámara a los ajustes predeterminados (p. 194)
- Apagado y encendido del monitor LCD (p. 197)
- Cambio del color de la pantalla de ajustes de disparo (p. 197)
- Ajuste del flash (p. 198)
- Anexión de datos de eliminación del polvo (p. 202)
- Limpieza manual del sensor (p. 204)

Funciones prácticas

MENU Desactivación del aviso sonoro

Puede evitar que suene el aviso sonoro cuando se consiga el enfoque o durante el funcionamiento del autodesparador.

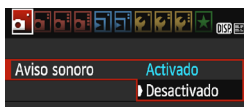

Bajo la ficha [**1**], seleccione [**Aviso sonoro**] y, a continuación, presione <SET>. Seleccione [**Desactivado**] y, a continuación, presione <SET>.

MENU Recordatorio de tarjeta

Este ajuste evita que se tomen fotografías si no hay ninguna tarjeta en la cámara.



Bajo la ficha [**1**], seleccione [**Disparar sin tarjeta**] y, a continuación, presione <SET>. Seleccione [**Desactivar**] y, a continuación, presione <SET>.

Si no hay ninguna tarjeta insertada en la cámara y presiona el disparador, en el visor se mostrará "Card" y no podrá realizar el disparo.

MENU Ajuste del tiempo de revisión de imagen

Puede ajustar cuánto tiempo se mostrará la imagen en el monitor LCD inmediatamente después del disparo. Si se ajusta [**Off**], la imagen no se mostrará inmediatamente después del disparo. Si se ajusta [**Retención**], la revisión de imagen se mostrará hasta que transcurra el tiempo de [**1: Descon. auto**].

Durante la revisión de imagen, la revisión finalizará si acciona cualquier control de la cámara, por ejemplo, si presiona el disparador hasta la mitad.

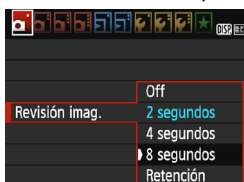

En la ficha [**1**], seleccione [**Revisión imag.**] y, a continuación, presione <SET>. Seleccione el ajuste que desee y, a continuación, presione <SET>.

MENU Ajuste del tiempo de desconexión automática

Para ahorrar energía de la batería, la cámara se apaga automáticamente después del tiempo de inactividad ajustado. Puede ajustar este tiempo de desconexión automática. Cuando la cámara se apague debido a la desconexión automática, puede encenderla de nuevo presionando el disparador hasta la mitad o presionando cualquiera de los botones siguientes: <MENU>, <DISP.>, <▶>, <📷>, etc.

Si se ha ajustado [Desactivada], apague la cámara o presione el botón <DISP.> para apagar el monitor LCD y ahorrar energía de la batería.

Aunque se haya ajustado [Desactivada], si no se utiliza la cámara durante 30 minutos, el monitor LCD se apagará automáticamente. Para encender de nuevo el monitor LCD, presione el botón <DISP.>.



En la ficha [📷1], seleccione **[Descon. auto]** y, a continuación, presione <ⓈET>. Seleccione el ajuste que desee y, a continuación, presione <ⓈET>.

MENU Ajuste de la luminosidad del monitor LCD

Puede ajustar la luminosidad del monitor LCD para facilitar la visualización.



En la ficha [📷2], seleccione **[Luminos. LCD]** y, a continuación, presione <ⓈET>. Presione las teclas <◀> <▶> para ajustar la luminosidad en la pantalla de ajuste y, a continuación, presione <ⓈET>. Cuando revise la exposición de una imagen, ajuste la luminosidad del monitor LCD en 4 y evite que la luz ambiente afecte a la imagen.



MENU Creación y selección de una carpeta

Puede crear y seleccionar libremente la carpeta donde se guardarán las imágenes captadas.

Esta operación es opcional, dado que se creará automáticamente una carpeta para guardar las imágenes captadas.

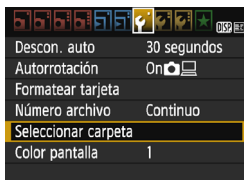
Creación de una carpeta**1 Seleccione [Seleccionar carpeta].**

- En la ficha [**1**], seleccione **[Seleccionar carpeta]** y, a continuación, presione <SET>.

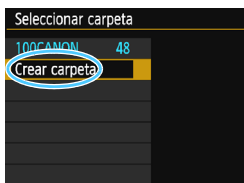
**2 Seleccione [Crear carpeta].**

- Seleccione **[Crear carpeta]** y, a continuación, presione <SET>.

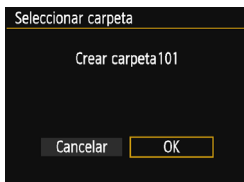
**3 Cree una nueva carpeta.**

- Seleccione **[OK]** y, a continuación, presione <SET>.
- ▶ Se crea una nueva carpeta con el número de carpeta incrementado en uno.

Selección de una carpeta

Número de archivo más bajo

Número de imágenes en la carpeta



Nombre de la carpeta

Número de archivo más alto

- Mientras se muestra la pantalla de selección de carpetas, seleccione una carpeta y presione <SET>.
- ▶ Se selecciona la carpeta donde se guardarán las imágenes captadas.
- Las subsiguientes imágenes captadas se grabarán en la carpeta seleccionada.



Carpetas

Como en “100CANON”, por ejemplo, el nombre de carpeta empieza con tres dígitos (el número de carpeta) seguidos por cinco caracteres alfanuméricos. Una carpeta puede contener como máximo 9999 imágenes (número de archivo 0001 - 9999). Cuando una carpeta se llena, se crea automáticamente una nueva carpeta con el número de carpeta incrementado en uno. Además, si se ejecuta un reinicio manual (p. 189), se crea automáticamente una nueva carpeta. Se pueden crear carpetas numeradas de 100 a 999.

Creación de carpetas con un ordenador

Con la tarjeta abierta en la pantalla, cree una nueva carpeta denominada “DCIM”. Abra la carpeta DCIM y cree tantas carpetas como necesite para guardar y organizar las imágenes. El nombre de la carpeta debe seguir el formato “100ABC_D”. Los tres primeros dígitos son el número de carpeta, de 100 a 999. Los últimos cinco caracteres pueden ser cualquier combinación de letras mayúsculas y minúsculas de la A a la Z, números y el guión bajo “_”. No se puede utilizar el espacio. Tenga en cuenta también que dos nombres de carpeta no pueden compartir el mismo número de carpeta de tres dígitos (por ejemplo, “100ABC_D” y “100W_XYZ”), aunque los otros cinco caracteres de cada nombre sean diferentes.

MENU Métodos de numeración de archivos

Los archivos de imagen se numerarán de 0001 a 9999 en el orden en el que se tomen las imágenes y, a continuación, se guardarán en una carpeta. Puede cambiar cómo se asigna el número de archivo.

El número de archivo aparecerá en el ordenador con este formato:

IMG_0001.JPG.

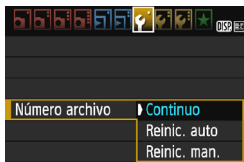

En la ficha [F1], seleccione [Número archivo] y, a continuación, presione <SET>. Más abajo se describen los ajustes disponibles. Seleccione la opción y, a continuación, presione <SET>.

- **[Continuo]: la numeración de archivos continúa en orden consecutivo incluso después de sustituir la tarjeta o de crear una carpeta.**

Aunque sustituya la tarjeta o cree una nueva carpeta, la secuencia de numeración de archivos continuará hasta 9999. Esto es útil cuando se desea guardar imágenes con números comprendidos entre 0001 y 9999 en varias tarjetas o en varias carpetas, en una carpeta del ordenador.

Si la tarjeta de repuesto o la carpeta existente contienen imágenes grabadas previamente, la numeración de archivos de las nuevas imágenes puede continuar a partir de la numeración de los archivos de las imágenes existentes en la tarjeta o carpeta. Si desea utilizar la numeración continua de archivos, es recomendable que utilice cada vez una tarjeta recién formateada.

Numeración de archivos después de sustituir la tarjeta

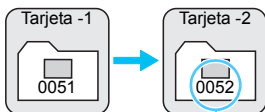

Numeración de archivos después de crear una carpeta

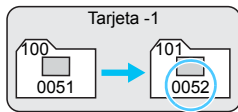

Siguiente número de archivo de la secuencia

- **[Reinic. auto]: la numeración de archivos se reinicia desde 0001 cada vez que se reemplaza la tarjeta o se crea una nueva carpeta.** Cuando reemplace la tarjeta o cree una carpeta, la numeración de archivos se reiniciará desde 0001 para las nuevas imágenes guardadas. Esto es útil si se desea organizar imágenes por tarjetas o carpetas. Si la tarjeta de repuesto o la carpeta existente contienen imágenes grabadas previamente, la numeración de archivos de las nuevas imágenes puede continuar a partir de la numeración de los archivos de las imágenes existentes en la tarjeta o carpeta. Si desea guardar imágenes iniciando la numeración de archivos en 0001, utilice cada vez una tarjeta recién formateada.

Numeración de archivos después de sustituir la tarjeta

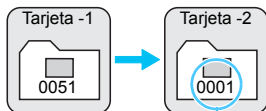

Se reinicia la numeración de archivos

Numeración de archivos después de crear una carpeta

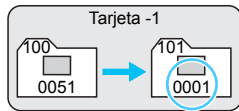

- **[Reinic. man.]: para reiniciar manualmente la numeración de archivos a 0001 o para empezar desde el número de archivo 0001 en una nueva carpeta.**

Cuando se reinicia manualmente la numeración de archivos, se crea automáticamente una nueva carpeta y la numeración de archivos de las imágenes guardadas en esa carpeta se inicia desde 0001. Esto es útil, por ejemplo, cuando desea utilizar diferentes carpetas para las imágenes tomadas ayer y las tomadas hoy. Después del reinicio manual, la numeración de archivos vuelve a continua o reinicio automático. (No habrá diálogo de confirmación del reinicio manual).



Si el número de archivo de la carpeta 999 alcanza 9999, no será posible disparar aunque la tarjeta tenga aún capacidad de almacenamiento. El monitor LCD mostrará un mensaje indicándole que sustituya la tarjeta. Sustitúyala por una nueva tarjeta.



El nombre de archivo de las imágenes JPEG y RAW comenzará por "IMG_". Los nombres de archivo de vídeo empiezan por "MVI_". La extensión será ".JPG" para las imágenes JPEG, ".CR2" para las imágenes RAW y ".MOV" para los vídeos.

MENU Ajuste de la información de copyright ☆

Cuando ajuste la información de copyright, se anexará a la imagen como información Exif.

**1 Seleccione [Información de copyright].**

- En la ficha [43], seleccione **[Información de copyright]** y, a continuación, presione <SET>.

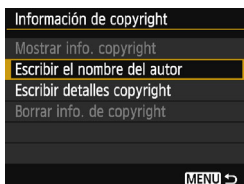
**2 Seleccione la opción que se vaya a ajustar.**

- Seleccione **[Escribir el nombre del autor]** o **[Escribir detalles copyright]** y, a continuación, presione <SET>.
- ▶ Aparecerá la pantalla de entrada de texto.
- Seleccione **[Mostrar info. copyright]** para revisar la información de copyright ajustada actualmente.
- Seleccione **[Borrar info. de copyright]** para borrar la información de copyright ajustada actualmente.

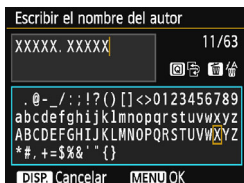
**3 Escriba texto.**

- Consulte "Procedimiento de entrada de texto" en la página siguiente y escriba la información de copyright.
- Escriba como máximo 63 caracteres alfanuméricos y símbolos.

4 Salga del ajuste.

- Una vez escrito el texto, presione el botón <MENU> para salir.

Procedimiento de entrada de texto

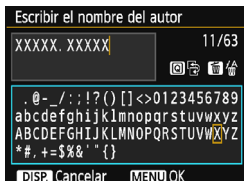

- **Cambio del área de entrada**
Presione el botón <Q> para alternar entre las áreas de entrada superior e inferior.
- **Movimiento del cursor**
Presione las teclas <◀> <▶> para mover el cursor.

- **Entrada de texto**

En el área inferior, presione las teclas en cruz <⬆> o gire el dial <⌚> para seleccionar un carácter y, a continuación, presione <SET> para escribirlo.

- **Eliminación de un carácter**

Presione el botón <⏮> para borrar un carácter.

- **Finalización de la entrada de texto**

Después de escribir el texto, presione el botón <MENU> para finalizar la entrada de texto y volver a la pantalla del paso 2.

- **Cancelación de la entrada de texto**

Para cancelar la entrada de texto, presione el botón <DISP.> para volver a la pantalla del paso 2.



También puede establecer o revisar la información de copyright con EOS Utility (software EOS, p. 314).

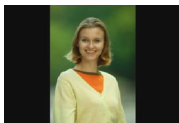

MENU Autorrotación de imágenes verticales



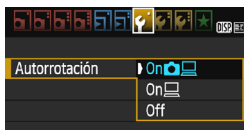



Las imágenes verticales se giran automáticamente de modo que se muestren en vertical en el monitor LCD de la cámara y el ordenador, en lugar de hacerlo horizontalmente. Puede cambiar el ajuste para esta función.



Bajo la ficha [1], seleccione **[Autorrotación]** y, a continuación, presione <SET>. Más abajo se describen los ajustes disponibles. Seleccione el ajuste que desee y, a continuación, presione <SET>.

- **[On  ** : La imagen vertical se gira automáticamente durante la reproducción tanto en el monitor LCD de la cámara como en el ordenador.
- **[On **] : La imagen vertical solo se gira automáticamente en el ordenador.
- **[Off]** : La imagen vertical no se gira automáticamente.

? Preguntas frecuentes

- **La imagen vertical no se gira durante la revisión de la imagen, inmediatamente después del disparo.**
Presione el botón <▶> para que la presentación de imágenes muestre la imagen girada.
- **Está ajustado [On  ], pero la imagen no gira durante la reproducción.**
La autorrotación no funcionará con imágenes verticales captadas mientras **[Autorrotación]** estuviera ajustada en **[Off]**. Si toma la fotografía vertical con la cámara inclinada hacia arriba o hacia abajo, es posible que la imagen no gire automáticamente en la reproducción. En tal caso, vea “Rotación de imágenes” en la página 211.
- **En el monitor LCD de la cámara, deseo girar una imagen captada cuando se había ajustado [On ].**
Ajuste **[On  ** y, a continuación, reproduzca la imagen. La imagen girará.
- **La imagen vertical no gira en la pantalla del ordenador.**
El software utilizado no es compatible con la rotación de imágenes. Utilice en su lugar software EOS.

DISP. Revisión de los ajustes de la cámara

Mientras se muestra el menú, presione el botón <DISP.> para mostrar los ajustes de las funciones principales de la cámara.

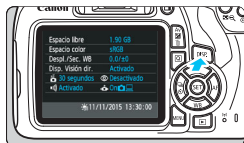

- Mientras se muestra el menú, presione el botón <DISP.> para mostrar los ajustes.
- Presione el botón <DISP.> otra vez para volver al menú.

Visualización de ajustes

Espacio libre	1.90 GB	Capacidad restante en la tarjeta
Espacio color	sRGB	Espacio color (p. 137)
Despl./Sec. WB	0,0/±0	Corrección WB (p. 135)/ Ahorquillado WB (p. 136)
Disp. Visión dir.	Activado	Disparo con Visión en Directo (p. 139)
30 segundos	Desactivado	
Activado	On	Reducción de ojos rojos (p. 106)
		Autorrotación (p. 192)
	11/11/2015 13:30:00	Fecha/Hora (p. 41)
		Horario de verano (p. 42)
		Aviso sonoro (p. 184)
		Desconexión automática (p. 185)

MENU Reversión de la cámara a los ajustes predeterminados ☆

Es posible revertir los ajustes de funciones de disparo y de menú de la cámara a sus valores predeterminados. Esta opción está disponible en los modos de la Zona creativa.



1 Seleccione [**Borrar ajustes**].

- En la ficha [**3**], seleccione [**Borrar ajustes**] y, a continuación, presione < **SET** >.

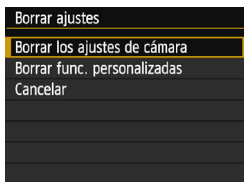

2 Seleccione [**Borrar los ajustes de cámara**].

- Seleccione [**Borrar los ajustes de cámara**] y, a continuación, presione < **SET** >.

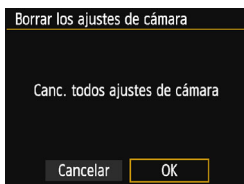

3 Seleccione [**OK**].

- Seleccione [**OK**] y, a continuación, presione < **SET** >.
- ▶ Si se ajusta [**Borrar los ajustes de cámara**], se restablecerán en la cámara los ajustes predeterminados que se muestran en las páginas siguientes.



? Preguntas frecuentes

- **Borrado de todos los ajustes de la cámara**
Después del procedimiento anterior, seleccione [**Borrar func. personalizadas (C.Fn)**] en [**3: Borrar ajustes**] para borrar todos los ajustes de funciones personalizadas (p. 258).













Ajustes de funciones de disparo

Operación AF	AF foto a foto
Selección de punto AF	Selección automática
Avance/autodisparador	<input type="checkbox"/> (Disparo único)
Modo de medición	 (Medición evaluativa)
Sensibilidad ISO	AUTO (Auto)
ISO Auto	Máxima 3200
Compensación de la exposición/AEB	Cancelado
Compensación de la exposición con flash	0 (Cero)
Funciones personalizadas	Sin cambios

Ajustes de grabación de imágenes

Calidad de imagen	 L
Estilo de imagen	Auto
Auto Lighting Optimizer (Luminosidad Automática)	Estándar
Corrección de la iluminación periférica	Activada/Se conservan los datos de corrección
Espacio de color	sRGB
Balance de blancos	 (Prioridad al ambiente)
Balance de blancos personalizado	Cancelado
Corrección del balance de blancos	Cancelado
Ahorquillado del balance de blancos	Cancelado
Número archivo	Continuo
Datos de eliminación del polvo	Borrados



Ajustes de la cámara

Desconexión automática	30 seg.
Aviso sonoro	Activado
Disparar sin tarjeta	Activar
Revisión de imagen	2 segundos
Histograma	Luminosidad
Salto imágenes con 	 (10 imágenes)
Autorrotación	On  
Luminosidad LCD	       
Botón LCD off/on	Disparador
Fecha/Hora/Zona	Sin cambios
Idioma	Sin cambios
Color pantalla	1
Guía de funciones	Activada
Información de copyright	Sin cambios
Transferencia Eye-Fi	Desactivar
Wi-Fi/NFC	Desactivada
Función Wi-Fi	Sin cambios
Ajustes Mi menú	Sin cambios
Información de Mi menú	Desactivado

Ajustes del disparo con Visión en Directo

Disparo con Visión en Directo	Activado
Sistema AF	FlexiZone - Single
Mostrar retícula	Ocultar
Formato	3:2
Temporizador de medición	8 seg.

Ajustes de grabación de vídeo

Modo de grabación de vídeo	Auto
Sistema AF	FlexiZone - Single
AF en disparador durante la grabación de vídeo	Desactivado
 Disparador/Botón de bloqueo AE	AF/Bloqueo AE
 Prioridad de tonos altas luces	Desactivada
Tamaño de grabación de vídeo	1920x1080
Grabación de sonido	Auto
Temporizador de medición	8 seg.
Mostrar retícula	Ocultar
Instantánea de vídeo	Desactivar
Sistema vídeo	Sin cambios
Compensación de la exposición	Cancelada
Auto Lighting Optimizer (Luminosidad Automática)	Estándar
Balance de blancos personalizado	Cancelado
Estilo de imagen	Auto

 Para ver los ajustes de Wi-Fi/NFC, consulte las Instrucciones de las funciones inalámbricas.

MENU Apagado y encendido del monitor LCD

Puede configurar la cámara para que la pantalla de configuración de la función de disparo (p. 54) no se apague y vuelva a encender cuando pulsa el disparador a la mitad (o al presionar el botón <★>).



En la ficha [👉2], seleccione **[Btn LCD off/on]** y, a continuación, presione <SET>. Más abajo se describen los ajustes disponibles. Seleccione la opción y, a continuación, presione <SET>.

- **[Disparador]** : Cuando presione el disparador hasta la mitad, se apagará la pantalla. Cuando suelte el disparador, la pantalla se encenderá.
- **[Dispar./DISP]**: Cuando presione el disparador hasta la mitad, se apagará la pantalla. La pantalla permanecerá apagada incluso después de soltar el disparador. Para encender la pantalla, presione el botón <DISP.>.
- **[Sigue activo]**: La pantalla sigue activa incluso cuando presiona el disparador hasta la mitad. Para apagar la pantalla, presione el botón <DISP.>.

MENU Cambio del color de la pantalla de ajustes de disparo

Puede cambiar el color de fondo de la pantalla de ajustes de disparo.

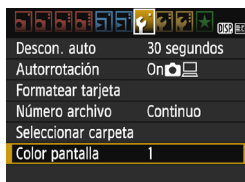

En la ficha [👉1], seleccione **[Color pantalla]** y, a continuación, presione <SET>. Seleccione el color que desee y, a continuación, presione <SET>.

Cuando salga del menú, se mostrará la pantalla de ajustes de disparo según el color seleccionado.



MENU Ajuste del flash ☆

Los ajustes del flash incorporado y del flash Speedlite externo pueden ajustarse con el menú de la cámara. Solo podrá utilizar el menú de la cámara para establecer los ajustes de función del flash Speedlite externo si **tiene montado un flash Speedlite serie EX compatible con esta función**.

El procedimiento de ajuste es el mismo que para ajustar una función del menú de la cámara.

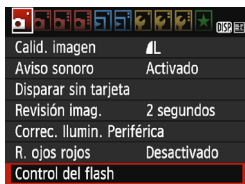

Seleccione [Control del flash].

- En la ficha [📷 1], seleccione [Control del flash] y, a continuación, presione <SET>.
- ▶ Aparecerá la pantalla de control del flash.

[Destello flash]

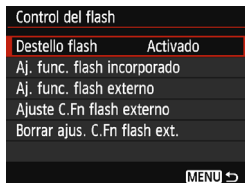

- Normalmente, ajuste esta opción en [Activado].
- Si se ajusta [Desactivado], no se disparará el flash incorporado ni el flash Speedlite externo. Esto es útil cuando solamente se desea usar la luz de ayuda al AF del flash.

Aunque [Destello flash] se ajuste en [Desactivado], si es difícil lograr el enfoque con poca luz, es posible que aun así el flash incorporado dispare una serie de destellos (luz de ayuda al AF, p. 100).

[Aj. func. flash incorporado] y [Aj. func. flash externo]

Con [Aj. func. flash incorporado] y [Aj. func. flash externo], puede ajustar las funciones de la tabla siguiente. Las funciones que se muestran en [Aj. func. flash externo] variarán en función del modelo de flash Speedlite.

Aj. func. flash incorporado	
Modo de flash	E-TTL II
Sincro obturac.	1ª cortina
Comp. exp flash	-2..1..0..1..+2
Med. E-TTL II	Evaluativa
MENU →	

- Seleccione [Aj. func. flash incorporado] o [Aj. func. flash externo].
- ▶ Se mostrarán las funciones del flash. Las funciones resaltadas se pueden seleccionar y ajustar.

Funciones de [Aj. func. flash incorporado] y [Aj. func. flash externo]

Función	[Aj. func. flash incorporado]	[Aj. func. flash externo]	Página
Modo de flash	E-TTL II (Fijo)	○	200
Sincronización del obturador		○	200
FEB*	-	○	-
Compensación de la exposición con flash		○	117
Medición de flash E-TTL II		○	200
Zoom del flash*	-	○	-
Funciones inalámbricas*	-	○	-

* Acerca de [FEB] (ahorquillado de la exposición con flash), [Zoom] y [Func. inalabr.], consulte las Instrucciones del flash Speedlite compatible con la función.



- Precauciones para el disparo con flash inalámbrico mediante transmisión por radio
 - El disparo con flash inalámbrico mediante transmisión por radio no se puede ajustar con la cámara. Utilice el flash Speedlite para ajustar la función.
 - Ajuste la velocidad de sincronización del flash en 1/100 o menos.
 - La sincronización de alta velocidad no es posible.
 - El flash de grupo no es posible.
- Puede que la cámara no sea capaz de ajustar algunas de las funciones de [Modo de flash], [Zoom] y [Flash MULTI], según el modelo de flash Speedlite utilizado. En tal caso, utilice el flash Speedlite para ajustar las funciones.

● Modo de flash

Cuando utilice un flash Speedlite externo, puede seleccionar el modo de flash adecuado para la fotografía con flash que desee.

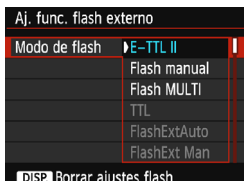

- **[E-TTL II]** es el modo estándar de los flashes Speedlite serie EX para el disparo con flash automático.
- **[Flash manual]** permite que el usuario ajuste la potencia del flash. Esta opción es para usuarios avanzados.
- Respecto a otros modos del flash, consulte las Instrucciones de un flash Speedlite compatible con las funciones.

● Sincronización del obturador

Normalmente, ajuste esta opción en **[1ª cortina]**, de modo que el flash se dispare inmediatamente después de que se inicie la exposición.

Si se ajusta **[2ª cortina]**, el flash se disparará inmediatamente antes de que se cierre el obturador. Cuando se combina esto con una velocidad de obturación lenta, se puede crear un rastro de luz como el de los faros de un automóvil durante la noche con un aspecto más natural. Con E-TTL II (exposición automática con flash), se dispararán dos destellos seguidos: una vez cuando se presione el disparador hasta el fondo y otra vez inmediatamente antes de que acabe la exposición. Además, si la velocidad de obturación es de 1/30 segundos o más rápida, se aplicará automáticamente la sincronización a la primera cortina.

Si hay un flash Speedlite externo montado, también puede seleccionar **[Alta veloc.]** (¼_H). Para obtener información detallada, consulte las Instrucciones del flash Speedlite.

● Compensación de la exposición con flash

Consulte “Ajuste de la compensación de la exposición con flash” en la página 117.

● Medición de flash E-TTL II

Para exposiciones normales con flash, ajuste esta opción en **[Evaluativa]**. **[Promediada]** es para usuarios avanzados. Como ocurre con el flash Speedlite externo, la medición se promedia para toda el área. Según la escena, puede que sea necesario compensar la exposición con flash.

● Borrar ajustes flash

En la pantalla [Aj. func. flash externo], presione el botón <DISP.> para mostrar la pantalla y borrar los ajustes del flash. **Cuando seleccione [OK], los ajustes del flash incorporado y del flash Speedlite externo se borrarán.**

Ajuste de las funciones personalizadas del flash Speedlite externo

Las funciones personalizadas que se muestran bajo [Ajuste C.Fn flash externo] variarán en función del modelo de flash Speedlite.

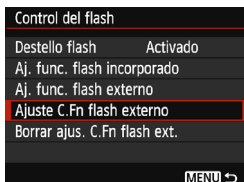

1 Muestre la función personalizada.

- Seleccione [Ajuste C.Fn flash externo] y, a continuación, presione <SET>.

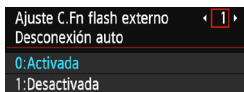

2 Ajuste la función personalizada.

- Presione las teclas <◀> <▶> para seleccionar el número de función y, a continuación, ajuste la función. El procedimiento es el mismo que para ajustar las funciones personalizadas de la cámara (p. 258).
- Para borrar todos los ajustes de funciones personalizadas, seleccione [Borrar ajus. C.Fn flash ext.] en el paso 1.

MENU Anexión de datos de eliminación del polvo ☆

El polvo que entra en la cámara puede adherirse al sensor de imagen y provocar que sean visibles motas de polvo en las imágenes captadas. Para borrar estas motas de polvo, puede añadir los datos de eliminación del polvo a las imágenes. El software Digital Photo Professional (software EOS, p. 314) utiliza los datos de eliminación del polvo para borrar automáticamente las motas de polvo.

Preparación

- Prepare un objeto de color blanco uniforme, como una hoja de papel.
- Ajuste la longitud focal del objetivo en 50 mm o más.
- Ajuste el conmutador de modos de enfoque del objetivo en <MF> y ajuste el enfoque a infinito (∞). Si el objetivo no tiene escala de distancias, gire la cámara hacia usted y gire por completo el anillo de enfoque en sentido horario.

Obtención de los datos de eliminación del polvo

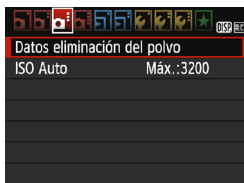

1 Seleccione [Datos eliminación del polvo].

- Bajo la ficha [CAMERA 3], seleccione [Datos eliminación del polvo] y, a continuación, presione <SET>.

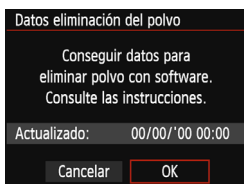

2 Seleccione [OK].

- Seleccione [OK] y, a continuación, presione <SET>. Aparecerán instrucciones.

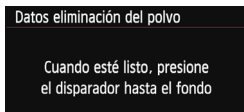

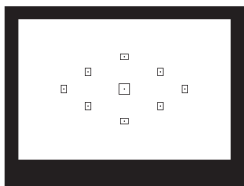

3 Fotografe un objeto uniformemente blanco.

- A una distancia de 20 cm - 30 cm (0,7 pies - 1,0 pie), llene el visor con un objeto completamente blanco y sin tramas, y tome una fotografía.
- ▶ La fotografía debe tomarse en el modo de AE con prioridad a la abertura con una abertura de f/22.
- Dado que la imagen no se va a guardar, es posible obtener los datos aunque no haya ninguna tarjeta en la cámara.
- ▶ Cuando se tome la fotografía, la cámara iniciará la recogida de datos de eliminación del polvo. Cuando se obtengan los datos de eliminación del polvo, aparecerá un mensaje. Seleccione **[OK]** y volverá a aparecer el menú.

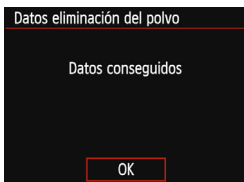

- Si los datos no se obtuvieron correctamente, aparecerá un mensaje de error. Siga el procedimiento "Preparación" de la página anterior y, a continuación, seleccione **[OK]**. Tome de nuevo la fotografía.

Datos de eliminación del polvo

Una vez obtenidos los datos de eliminación del polvo, se anexarán a todas las imágenes JPEG y RAW que se capturen después. Antes de una toma importante, es recomendable actualizar los datos de eliminación del polvo obteniéndolos de nuevo.

Para ver información detallada acerca del uso de Digital Photo Professional (software EOS, p. 314) para borrar motas de polvo, consulte las Instrucciones de Digital Photo Professional.

Los datos de eliminación del polvo anexados a la imagen son tan pequeños que apenas afectan al tamaño de archivo de la imagen.



Asegúrese de utilizar un objeto totalmente blanco, como una hoja nueva de papel blanco. Si el objeto tiene cualquier trama o diseño, es posible que se reconozca como datos de polvo y ello afecte a la precisión de la eliminación del polvo con Digital Photo Professional (software EOS).

MENU Limpieza manual del sensor ☆

Si se adhiere polvo al sensor de imagen y aparecen motas de polvo en las imágenes, puede limpiar el sensor de imagen usted mismo con un soplador para cámaras. Antes de limpiar el sensor, desmonte el objetivo de la cámara.

El sensor de imagen es extremadamente delicado. Si es necesario limpiar directamente el sensor, es recomendable que lleve la cámara a un centro de asistencia de Canon.

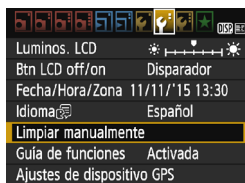

1 Seleccione [Limpiar manualmente].

- Bajo la ficha [2], seleccione [Limpiar manualmente] y, a continuación, presione <SET>.

2 Seleccione [OK].

- Seleccione [OK] y, a continuación, presione <SET>.
- ▶ Tras un instante, el espejo réflex se bloqueará y el obturador se abrirá.

3 Limpie el sensor.

4 Finalice la limpieza.

- Sitúe el interruptor de alimentación en <OFF>.

⚠ Si utiliza una batería, asegúrese de que esté completamente cargada.

🔌 Como fuente de alimentación, se recomienda utilizar el adaptador de CC DR-E10 (se vende por separado) y el adaptador de alimentación compacto CA-PS700 (se vende por separado).



- **Mientras limpia el sensor, no haga nunca nada de lo siguiente. Si se interrumpe la alimentación, el obturador se cerrará, lo que puede dañar las cortinas del obturador y el sensor de imagen.**
 - **Colocar el interruptor de alimentación en <OFF>.**
 - **Abrir la tapa del compartimento de la ranura de la tarjeta/batería.**
- La superficie del sensor de imagen es extremadamente delicada. Limpie el sensor con cuidado.
- Utilice un soplador simple, sin cepillo. Un cepillo puede rayar el sensor.
- No introduzca la punta del soplador en el interior de la cámara más allá de la montura del objetivo. Si se apaga la alimentación, el obturador se cerrará, lo que puede dañar las cortinas del obturador o el espejo réflex.
- No utilice nunca aire o gas a presión para limpiar el sensor. El aire presurizado puede dañar el sensor, y el gas del aerosol se puede congelar en el sensor y rayarlo.
- Si el nivel de la batería baja mientras se limpia el sensor, sonará un aviso sonoro como advertencia. Deje de limpiar el sensor.
- Si queda alguna mota que no se pueda quitar con un soplador, es recomendable que limpien el sensor en un centro de asistencia de Canon.



8

Reproducción de imágenes

En este capítulo se explican las funciones relacionadas con la visualización de fotos y vídeos, con usos más avanzados que en el Capítulo 2 “Fotografía básica y reproducción de imágenes”. Aquí puede ver explicaciones sobre cómo reproducir y borrar fotos y vídeos con la cámara, y cómo verlos en un televisor.

Imágenes captadas y guardadas con otro dispositivo

Es posible que la cámara no pueda mostrar correctamente las imágenes captadas con una cámara distinta, editadas con un ordenador o cuyo nombre de archivo se haya cambiado.

▶ Búsqueda rápida de imágenes

🗖 Visualización de varias imágenes en una pantalla (Visualización de índice)

Busque imágenes rápidamente con la visualización de índice, que muestra cuatro o nueve imágenes en una pantalla.



1 Reproduzca la imagen.

- Cuando presione el botón <▶>, se mostrará la última imagen captada.



2 Cambie a la visualización de índice.

- Presione el botón <🗖>.
- ▶ Aparecerá la visualización de índice de 4 imágenes. La imagen seleccionada se resalta con un marco naranja.
- Presione de nuevo el botón <🗖> para cambiar a la visualización de 9 imágenes.
- Al presionar el botón <🗖> se cambia la visualización entre nueve imágenes, cuatro imágenes y una imagen.



3 Seleccione una imagen.

- Presione las teclas en cruz <⬆️> para mover el marco naranja para seleccionar una imagen.
- Al girar el dial <🔧> se mostrarán las imágenes de la pantalla siguiente o anterior.
- Presione <SET> en la visualización de índice para mostrar la imagen seleccionada en la visualización de una única imagen.

📷 Salto entre imágenes (Reproducción con salto)

En la visualización de una única imagen, puede girar el dial <📷> para saltar entre imágenes adelante o atrás, según el método de salto ajustado.

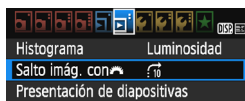

1 Seleccione [Salto ímág. con 📷].

- En la ficha [▶2], seleccione [Salto ímág. con 📷] y, a continuación, presione <SET>.



2 Seleccione el método de salto.

- Presione las teclas en cruz <⬆> para seleccionar el método de salto y, a continuación, presione <SET>.

📷: **Mostrar imágenes una a una**

📷10: **Saltar 10 imágenes**

📷100: **Saltar 100 imágenes**

📷📅: **Mostrar por fecha**

📷📁: **Mostrar por carpeta**

📷🎥: **Mostrar solo vídeos**

📷📷: **Mostrar solo fotos**

📷★: **Mostrar por clasificación de imagen** (p. 212)

Gire el dial <📷> para seleccionar.



Método de salto

Posición de reproducción

3 Examine saltando.

- Presione el botón <▶> para reproducir imágenes.
- En la visualización de una única imagen, gire el dial <📷>.
- ▶ Puede examinar imágenes con el método que se haya ajustado.



- Para buscar imágenes por fecha de toma, seleccione [Fecha].
- Para buscar imágenes por carpeta, seleccione [Carpeta].
- Si la tarjeta contiene tanto vídeos como fotos, seleccione [Vídeos] o [Fotos] para mostrar solamente unos u otras.
- Si ninguna imagen coincide con la [Clasificación] seleccionada, no podrá examinar las imágenes con el dial <📷>.

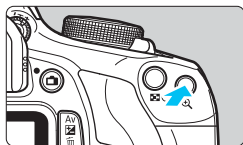

Vista ampliada

Puede ampliar una imagen captada de 1,5x a 10x, aproximadamente, en el monitor LCD.





Posición del área ampliada



1 Amplíe la imagen.

- Presione el botón  durante la reproducción de imágenes.
- ▶ La imagen se ampliará.
- Si mantiene presionado el botón , la imagen se ampliará hasta que alcance la ampliación máxima.
- Presione el botón  para reducir la ampliación. Si mantiene presionado el botón, la ampliación se reducirá hasta la visualización de una única imagen.

2 Desplácese por la imagen.

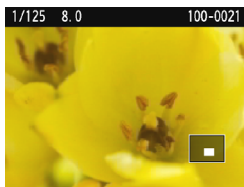
- Use las teclas en cruz  para desplazarse por la imagen ampliada.
- Para salir de la vista ampliada, presione el botón  y reaparecerá la visualización de una única imagen.





-  ● En la vista ampliada, puede girar el dial  para ver otra imagen con la misma ampliación.
- Durante la revisión de imágenes, inmediatamente después de disparar, no se puede ampliar la imagen.
- Los vídeos no se pueden ampliar.

Rotación de imágenes

Puede girar la imagen visualizada a la orientación deseada.



1 Seleccione [Girar imagen].

- En la ficha [ 1], seleccione [Girar imagen] y, a continuación, presione < >.



2 Seleccione una imagen.







- Presione las teclas << >> <>> para seleccionar la imagen que va a girar.
- También puede seleccionar una imagen en la visualización de índice (p. 208).



3 Gire la imagen.

- Cada vez que presione < >, la imagen girará en sentido horario de la manera siguiente:
90° → 270° → 0°.
- Para girar otra imagen, repita los pasos 2 y 3.
- Para salir y volver al menú, presione el botón <MENU>.



- Si ha ajustado [ 1: Autorrotación] en [On  ] (p. 192) antes de tomar fotografías en vertical, no será necesario que gire la imagen como antes se ha descrito.
- Si la imagen girada no se muestra con la orientación girada durante la reproducción de imágenes, ajuste [ 1: Autorrotación] en [On  ].
- No es posible girar un vídeo.

MENU Ajuste de clasificaciones

Puede clasificar imágenes (fotos y vídeos) con una de entre cinco marcas de clasificación: [★]/[★] / [★] / [★] / [★]. Esta función se denomina clasificación.

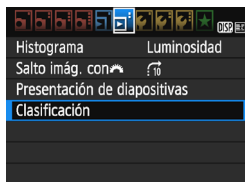

1 Seleccione [Clasificación].

- Bajo la ficha [▶2], seleccione [Clasificación] y, a continuación, presione <Ⓢ>.



2 Seleccione una imagen.

- Presione las teclas <◀> <▶> para seleccionar la foto o el vídeo que va a clasificar.
- Puede presionar el botón <⊞🔍> para seleccionar imágenes en una visualización de tres imágenes. Para volver a la visualización de una única imagen, presione el botón <🔍>.



3 Clasifique la imagen.

- Presione las teclas <▲> <▼> para seleccionar una clasificación.
- ▶ Cuando selecciona una clasificación para la imagen, el número que aparece junto a la clasificación ajustada aumentará en uno.
- Para clasificar otra imagen, repita los pasos 2 y 3.
- Para volver al menú, presione el botón <MENU>.











Se puede mostrar un total de hasta 999 imágenes de una clasificación dada. Si hay más de 999 imágenes con una clasificación dada, se mostrará [###].

Aprovechar las clasificaciones

- Con [▶2: Salto imág. con , puede mostrar solo imágenes que tengan la clasificación especificada.
- Con [▶2: Presentación de diapositivas], puede reproducir solo las imágenes con una clasificación específica.
- Con Digital Photo Professional (software EOS, p. 314), puede seleccionar solo las imágenes que tengan una clasificación específica (solo fotos).
- Según el sistema operativo que tenga el ordenador se puede ver la clasificación de cada archivo como parte de la visualización de información del archivo o en el visor de imágenes que se proporciona (solo imágenes JPEG).

Control rápido para la reproducción

Durante la reproducción, puede presionar el botón  para configurar cualquiera de las siguientes opciones: [: **Proteger imágenes**], [: Girar imagen], [: **Clasificación**], [: Filtros creativos], [: Cambiar tamaño (solo imágenes JPEG)] y [: **Salto imágenes con** ].

Para vídeos, solamente se pueden ajustar las funciones que se muestran arriba en negrita.









1 Presione el botón .

- Durante la reproducción de imágenes, presione el botón .
- ▶ Aparecerán las opciones de Control rápido.





2 Seleccione una función y ajústela.

- Presione las teclas   para seleccionar una función.
- ▶ El nombre y el ajuste actual de la función seleccionada se muestran en la parte inferior de la pantalla.
- Para ajustarla, presione las teclas  .
- Para filtros creativos y cambiar tamaño, presione  y ajuste la función. Para ver información detallada, consulte la página 236 para filtros creativos y la página 239 para cambiar tamaño. Para cancelar, presione el botón .



3 Salga del ajuste.

- Presione el botón  para salir de la pantalla de Control rápido.



Para girar una imagen, ajuste [**1: Autorrotación**] en [**On**  ]. Si [**1: Autorrotación**] se ajusta en [**On** ] u [**Off**], el ajuste de [**Girar imagen**] se registrará en la imagen, pero la cámara no girará la imagen para la visualización.



- Si presiona el botón < > durante la visualización de índice, cambiará a la visualización de una única imagen y aparecerán los iconos de Control rápido. Presione el botón < > otra vez para volver a la visualización de índice.
- Para las imágenes tomadas con otra cámara, es posible que las opciones que pueda seleccionar estén restringidas.

Visualización de vídeos

Puede reproducir vídeos de las tres maneras siguientes:

Reproducción en un televisor (p. 226)



Para conectar la cámara a un televisor es necesario un cable HDMI (se vende por separado). Además, se necesita un terminal HDMI en un televisor.

Cuando se conecta la cámara a un televisor con un cable HDMI, se pueden reproducir vídeos y fotos en el televisor. Si tiene un televisor de alta definición y conecta la cámara con un cable HDMI, podrá ver vídeos de alta definición completa (Full HD: 1920x1080) y vídeos de alta definición (HD: 1280x720) con una mejor calidad de imagen.

- La cámara no tiene terminal OUT de audio/vídeo. En consecuencia, no es posible conectar la cámara a un televisor con un cable AV analógico.
- Dado que los grabadores de disco duro no tienen terminal HDMI IN, la cámara no se puede conectar a un grabador de disco duro con un cable HDMI.
- Aunque se conecte la cámara a un grabador de disco duro con un cable USB, los vídeos y las fotos no podrán reproducirse ni guardarse.
- Si el dispositivo de reproducción no es compatible con archivos MOV no se podrá reproducir el vídeo.

Reproducción en el monitor LCD de la cámara (p. 218-225)

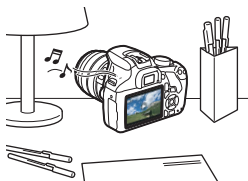

Puede reproducir vídeos en el monitor LCD de la cámara. También es posible recortar las primeras y últimas escenas del vídeo, así como reproducir las fotos y los vídeos de la tarjeta como diapositivas en una presentación automática.

 Un vídeo editado con un ordenador no puede reescribirse en la tarjeta ni reproducirse con la cámara.

Reproducción y edición con un ordenador



Para reproducir o editar un vídeo, utilice software preinstalado o de propósito general compatible con el formato de grabación del vídeo.

 Si desea usar software comercial para reproducir o editar los vídeos, asegúrese de que sea compatible con vídeos en formato MOV. Para ver información detallada sobre el software comercial, póngase en contacto con el fabricante del software.

Reproducción de vídeos



1 Reproduzca la imagen.

- Presione el botón <▶> para mostrar una imagen.



2 Seleccione un vídeo.

- Presione las teclas <◀> <▶> para seleccionar un vídeo.
- En la visualización de una única imagen, el icono <▶ SET> que se muestra en la parte superior izquierda de la pantalla indica un vídeo. Si el vídeo es una instantánea de vídeo, se mostrará [▶ SET].
- En la visualización de índice, las perforaciones del borde izquierdo de las miniaturas indican vídeos. **Dado que en la visualización de índice no se pueden reproducir vídeos, presione <SET> para cambiar a la visualización de una única imagen.**

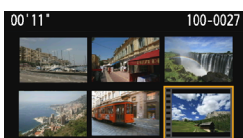

3 En la visualización de una única imagen, presione <SET>.

- ▶ Aparecerá en la parte inferior de la pantalla el panel de reproducción de vídeo.









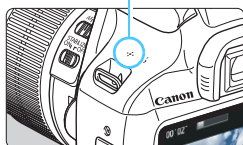



4 Reproduzca el vídeo.

- Seleccione [▶] (Reproducir) y, a continuación, presione <SET>.
- ▶ Se iniciará la reproducción de vídeo.
- Puede detener la reproducción de vídeo presionando <SET>.
- Puede ajustar el volumen del altavoz incorporado; para ello, gire el dial <◡> incluso durante la reproducción del vídeo.
- Para obtener información detallada sobre el procedimiento de reproducción, consulte la página siguiente.

Altavoz



Panel de reproducción de vídeo

Operación	Descripción de la reproducción
 Salir	Vuelve a la visualización de una única imagen.
 Reproducir	Cuando presiona <SET> se alterna entre la reproducción y la parada.
 Cámara lenta	Ajuste la velocidad de cámara lenta presionando las teclas <◀> <▶>. La velocidad de cámara lenta se indica en la parte superior derecha de la pantalla.
 Primer fotograma	Muestra el primer fotograma del vídeo.
 Fotograma anterior	Cada vez que presione <SET>, se mostrará el fotograma anterior. Si mantiene presionado <SET>, rebobinará el vídeo.
 Fotograma siguiente	Cada vez que presione <SET>, el vídeo se reproducirá fotograma a fotograma. Si mantiene presionado <SET>, el vídeo avanzará rápidamente.
 Último fotograma	Muestra el último fotograma del vídeo.
 Editar	Muestra la pantalla de edición (p. 220).
 Música de fondo*	Reproduce un vídeo con la música de fondo seleccionada (p. 225).
	Posición de reproducción
mm' ss"	Tiempo de reproducción (minutos:segundos)
 Volumen	Gire el dial <🔊> para ajustar el volumen del altavoz incorporado (p. 218).

* Cuando se ajuste una música de fondo, no se reproducirá el sonido del vídeo.

 Es posible que la cámara no pueda reproducir vídeos grabados con otra cámara.

- 
- Con una batería LP-E10 completamente cargada, el tiempo de reproducción continua a temperatura ambiente (23°C / 73°F) será de aproximadamente 2 horas 20 minutos.
 - Durante la visualización de una única imagen, puede presionar el botón <DISP.> para cambiar el formato de visualización (p. 233).
 - Si conecta la cámara a un televisor (p. 226) para reproducir un vídeo, ajuste el volumen del sonido con el televisor. (Girar el dial <🔊> no cambiará el volumen del sonido.)

✂ Edición de las primeras y últimas escenas de un vídeo

Puede cortar la primera y la última escena de un vídeo en incrementos de aproximadamente 1 segundo.



1 En la pantalla de reproducción de vídeo, seleccione [✂].

▶ Aparecerá la pantalla de edición.



2 Especifique la parte que se va a cortar.

- Seleccione [⏪] (Cortar principio) o [⏩] (Cortar fin) y, a continuación, presione <SET>.
- Presione las teclas <◀> <▶> para ver el fotograma anterior o el siguiente. Si mantiene presionada la tecla, los fotogramas avanzarán o retrocederán rápidamente.
- Una vez decidida la parte que va a recortar, presione <SET>. La parte resaltada en blanco en la parte superior de la pantalla es lo que quedará.



3 Revise el vídeo editado.

- Seleccione [▶] y presione <SET> para reproducir el vídeo editado.
- Para cambiar la edición, vuelva al paso 2.
- Para cancelar la edición, seleccione [↶] y, a continuación, presione <SET>. Seleccione [OK] en el diálogo de confirmación y, a continuación, presione <SET>.

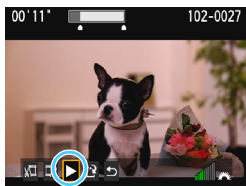

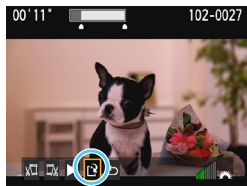

4 Guarde el vídeo editado.

- Seleccione [**L2**] y, a continuación, presione <SET>.
- ▶ Aparecerá la pantalla para guardar.
- Para guardarlo como un vídeo nuevo, seleccione [**Nuevo archivo**]. Para guardarlo y sobrescribir el archivo de vídeo original, seleccione [**Sobrescribir**] y, a continuación, presione <SET>.
- En el diálogo de confirmación, seleccione [**OK**] y, a continuación, presione <SET> para guardar el vídeo editado y volver a la pantalla de reproducción de vídeo.



- Dado que la edición se realiza en incrementos de aproximadamente 1 segundo (posición indicada por [✂] en la parte superior de la pantalla), la posición real donde se editará el vídeo puede ser diferente de la posición especificada.
- Si la tarjeta no tiene suficiente espacio libre, no estará disponible [**Nuevo archivo**].
- Cuando el nivel de la batería sea bajo, no será posible editar el vídeo. Utilice una batería completamente cargada.

MENU Presentación de diapositivas (Reproducción automática)

Puede reproducir las imágenes de la tarjeta como diapositivas en una presentación automática.

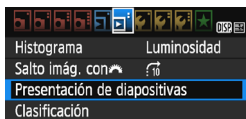

Número de imágenes a reproducir

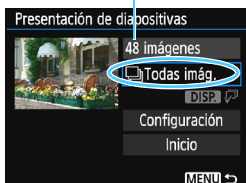

1 Seleccione [Presentación de diapositivas].

- En la ficha [2], seleccione [Presentación de diapositivas] y, a continuación, presione <SET>.

2 Seleccione las imágenes que va a reproducir.

- Presione las teclas <▲> <▼> para seleccionar la opción deseada y, a continuación, presione <SET>.

Todas las imágenes/Videos/Fotos

- Presione las teclas <▲> <▼> para seleccionar una de las siguientes opciones: [Todas imágenes] [Videos] [Fotos]. A continuación, presione <SET>.

Fecha/Carpeta/Clasificación

- Presione las teclas <▲> <▼> para seleccionar una de las siguientes opciones: [Fecha] [Carpeta] [Clasific.].
- Cuando esté resaltado <DISP. >, presione el botón <DISP.>.
- Presione las teclas <▲> <▼> para seleccionar una opción y, a continuación, presione <SET>.

[Fecha]

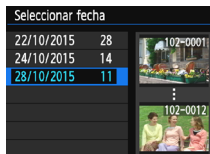

[Carpeta]



[Clasific.]



Elemento	Descripción de la reproducción
 Todas imágenes	Se reproducirán todas las fotos y los vídeos de la tarjeta.
 Fecha	Se reproducirán las fotos y los vídeos captados en la fecha de toma seleccionada.
 Carpeta	Se reproducirán las fotos y los vídeos de la carpeta seleccionada.
 Videos	Solamente se reproducirán los vídeos de la tarjeta.
 Fotos	Solamente se reproducirán las fotos de la tarjeta.
 Clasific.	Solamente se reproducirán las fotos y los vídeos con la clasificación seleccionada.



3 Ajuste [Configuración] como desee.

- Presione las teclas <▲> <▼> para seleccionar [**Configuración**] y, a continuación, presione <SET>.
- Ajuste las opciones [**Tiempo reproduc.**], [**Repetir**] (reproducción repetida), [**Efecto transición**] (efecto al cambiar de imagen) y [**Música de fondo**] para las fotos.
- El procedimiento de selección de música de fondo se explica en la página 225.
- Después de seleccionar los ajustes, presione el botón <MENU>.

[Tiempo reproduc.]

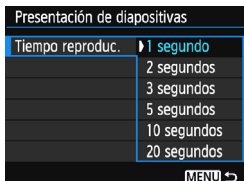

[Repetir]

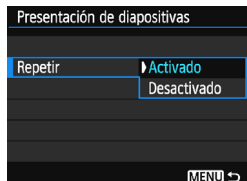

[Efecto transición]

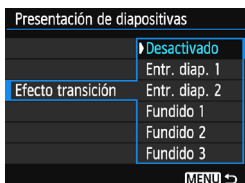

[Música de fondo]

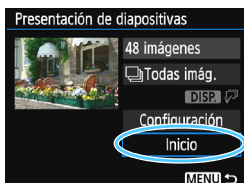
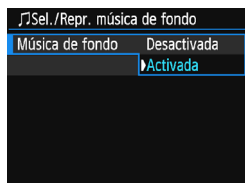

4 Inicie la presentación de diapositivas.

- Presione las teclas <▲><▼> para seleccionar **[Inicio]** y, a continuación, presione <SET>.
- ▶ La presentación de diapositivas se iniciará después de que se muestre **[Cargando imágenes...]**.

5 Salga de la presentación de diapositivas.

- Para salir de la presentación de diapositivas y volver a la pantalla de ajuste, presione el botón <MENU>.

- Para hacer una pausa en la presentación de diapositivas, presione <SET>. Durante la pausa, aparecerá [II] en la esquina superior izquierda de la imagen. Presione de nuevo <SET> para reanudar la presentación de diapositivas.
- Durante la reproducción automática, puede presionar el botón <DISP.> para cambiar el formato de visualización de fotos (p. 83).
- Durante la reproducción de vídeo, puede ajustar el volumen del sonido girando el dial <VOL.>.
- Durante la reproducción automática o la pausa, puede presionar las teclas <◀><▶> para ver otra imagen.
- Durante la reproducción automática no tendrá efecto la desconexión automática.
- El tiempo de visualización puede variar en función de la imagen.
- Para ver la presentación de diapositivas en un televisor, consulte la página 226.

Selección de la música de fondo

Después de utilizar EOS Utility (software EOS) para copiar música de fondo en la tarjeta, podrá reproducir música de fondo junto con la presentación de diapositivas.



1 Seleccione [Música de fondo].

- Ajuste [Música de fondo] en [Activada] y, a continuación, presione <SET>.
- Si la tarjeta no tiene música de fondo, no podrá realizar el paso 2.

2 Seleccione la música de fondo.

- Presione las teclas <▲> <▼> para seleccionar la música de fondo que desee y, a continuación, presione <SET>. También puede seleccionar varias pistas de música de fondo.

3 Reproduzca la música de fondo.

- Para escuchar una muestra de una música de fondo, presione el botón <DISP.>.
- Presione las teclas <▲> <▼> para reproducir otra pista de música de fondo. Para detener la reproducción de la música de fondo, presione de nuevo el botón <DISP.>.
- Para ajustar el volumen del sonido gire el dial <◀▶>.
- Para eliminar una pista de música de fondo, presione las teclas <▲> <▼>, seleccione la pista y, a continuación, presione el botón <🗑️>.



Cuando compra la cámara, esta no tiene música de fondo. El procedimiento para copiar música de fondo en una tarjeta se explica en las Instrucciones de EOS Utility.

Visualización de imágenes en un televisor

Puede reproducir fotos y vídeos en un televisor. Para conectar la cámara a un televisor es necesario un cable HDMI (se vende por separado). Además, se necesita un terminal HDMI en un televisor.

Si se ajusta [**3: Wi-Fi/NFC**] en [**Activada**], la cámara no se puede conectar a un televisor. Ajuste [**Wi-Fi/NFC**] en [**Desactivada**] y, a continuación, vuelva a conectar la cámara al televisor con el cable HDMI.

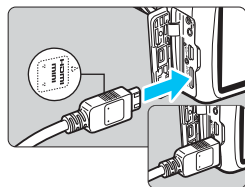

1 Conecte a la cámara el cable HDMI.

- Con el logotipo <▲HDMI MINI> de la clavija orientado hacia el frente de la cámara, insértelo en el terminal <HDMI OUT>.

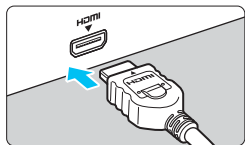

2 Conecte el cable HDMI al televisor.

- Conecte el cable HDMI al puerto HDMI IN del televisor.

3 Encienda el televisor y cambie la entrada de vídeo para seleccionar el puerto conectado.

4 Sitúe el interruptor de alimentación de la cámara en <ON>.

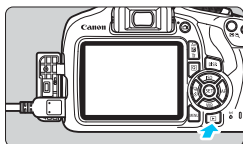

5 Presione el botón <▶>.

- ▶ La imagen aparecerá en la pantalla de TV. (En el monitor LCD de la cámara no aparece nada).
- Las imágenes se mostrarán automáticamente con la resolución óptima del televisor.
- Puede presionar el botón <DISP.> para cambiar el formato de visualización.
- Para reproducir vídeos, consulte la página 218.



- Ajuste el volumen del sonido del vídeo con el televisor. El volumen del sonido no se puede ajustar con la cámara.
- Antes de conectar o desconectar el cable entre la cámara y el televisor, apague la cámara y el televisor.
- Dependiendo del televisor, es posible que parte de la imagen visualizada quede cortada.
- No conecte la salida de ningún otro dispositivo al terminal <HDMI OUT> de la cámara. Si lo hace, puede provocar una avería.
- Es posible que ciertos televisores no puedan reproducir las imágenes captadas.

Protección de imágenes

Puede ajustar protecciones para evitar que sus valiosas imágenes se borren accidentalmente.

MENU Protección de una única imagen



1 Seleccione [**Proteger imágenes**].

- Bajo la ficha [**1**], seleccione [**Proteger imágenes**] y, a continuación, presione <SET>.
- ▶ Aparecerá la pantalla de ajuste de la protección.

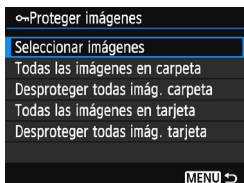

2 Seleccione [**Seleccionar imágenes**].

- Seleccione [**Seleccionar imágenes**] y, a continuación, presione <SET>.
- ▶ Se mostrará una imagen.

Icono de protección de la imagen



3 Proteja la imagen.

- Presione las teclas <◀> <▶> para seleccionar la imagen que vaya a proteger y, a continuación, presione <SET>.
- ▶ Cuando una imagen está protegida, aparece el icono <📷> en la parte superior de la pantalla.
- Para cancelar la protección de la imagen, presione de nuevo <SET>. El icono <📷> desaparecerá.
- Para proteger otra imagen, repita el paso 3.
- Para volver al menú, presione el botón <MENU>.

MENU Protección de todas las imágenes de una carpeta o de una tarjeta

Puede proteger todas las imágenes de una carpeta o de una tarjeta a la vez.

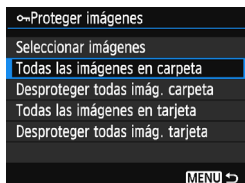

Cuando selecciona [**Todas las imágenes en carpeta**] o [**Todas las imágenes en tarjeta**] en [**► 1: Proteger imágenes**], se protegerán todas las imágenes de la carpeta o la tarjeta. Para cancelar la protección de imágenes, seleccione [**Desproteger todas imág. carpeta**] o [**Desproteger todas imág. tarjeta**].



 **Si formatea la tarjeta (p. 52), las imágenes protegidas también se borrarán.**



- También se pueden proteger los videos.
- Una vez protegida una imagen, no podrá eliminarla con la función de borrado de la cámara. Para borrar una imagen protegida, primero tendrá que cancelar la protección.
- Si borra todas las imágenes (p. 231), solo se conservarán las que estén protegidas. Esta opción es útil si desea borrar de una vez todas las imágenes que no necesita.

Borrado de imágenes

Puede seleccionar y borrar las imágenes que no necesite una a una o borrarlas como un lote. Las imágenes protegidas (p. 228) no se borrarán.

 Cuando se borra una imagen, no se puede recuperar. Antes de borrar una imagen, asegúrese de que ya no la necesita. Proteja las imágenes importantes para impedir que se borren accidentalmente. Al borrar una imagen **RAW** +  **L** se borrará tanto la imagen RAW como la JPEG.

Borrado de una única imagen

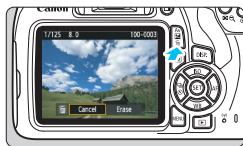

1 Reproduzca la imagen que va a borrar.

2 Presione el botón .
▶ Aparecerá el menú Borrar.

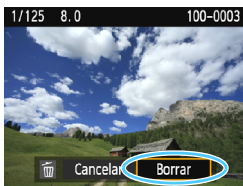

3 Borre la imagen.



- Seleccione **[Borrar]** y, a continuación, presione . La imagen mostrada se borrará.

MENU Marcado de imágenes para borrar por lotes

Puede agregar marcas de verificación  a las imágenes para borrar varias a la vez.



1 Seleccione **[Borrar imág.]**.

- Bajo la ficha  **1**, seleccione **[Borrar imág.]** y, a continuación, presione .

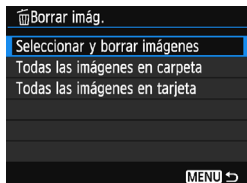

2 Seleccione [Seleccionar y borrar imágenes].

- Seleccione [**Seleccionar y borrar imágenes**] y, a continuación, presione <SET>.
- ▶ Se mostrará una imagen.
- Para cambiar a la visualización de tres imágenes, presione el botón <[Grid] Q>. Para volver a la visualización de una única imagen, presione el botón <Q>.



3 Seleccione las imágenes que va a borrar.

- Presione las teclas <◀> <▶> para seleccionar la imagen que va a borrar y, a continuación, presione las teclas <▲> <▼>.
- ▶ Se mostrará una marca de verificación [✓] en la parte superior izquierda de la pantalla.
- Para seleccionar otras imágenes que desea borrar, repita el paso 3.

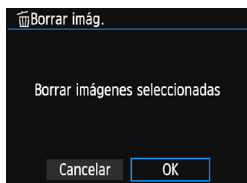

4 Borre la imagen.

- Presione el botón <[Trash]>.
- Seleccione [OK] y, a continuación, presione <SET>.
- ▶ Las imágenes seleccionadas se borrarán.

MENU Borrado de todas las imágenes de una carpeta o de una tarjeta

Puede borrar todas las imágenes de una carpeta o de una tarjeta a la vez. Cuando [▶ 1: Borrar ímág.] se ajuste en [**Todas las imágenes en carpeta**] o [**Todas las imágenes en tarjeta**], se borrarán todas las imágenes de la carpeta o la tarjeta.

 Para borrar todas las imágenes, incluidas las imágenes protegidas, formatee la tarjeta (p. 52).

DISP. Visualización de información sobre el disparo

Ejemplo de foto tomada en un modo de la Zona creativa



* Con las imágenes **RAW** + **L**, se muestra el tamaño del archivo **RAW**.

* Si se ha aplicado un filtro creativo o si se ha cambiado el tamaño de la imagen, el icono **<RAW+>** cambiará a **<Z>**.

* Las imágenes tomadas con flash sin compensación de la exposición con flash se marcan con el icono **<F>**. Las imágenes tomadas con compensación de la exposición con flash se marcan con el icono **<FZ>**.

- Si la imagen se tomó con otra cámara, es posible que determinada información de disparo no se muestre.
- Quizá no sea posible reproducir imágenes captadas con esta cámara en otras cámaras.

Ejemplo de foto tomada en un modo de la Zona básica

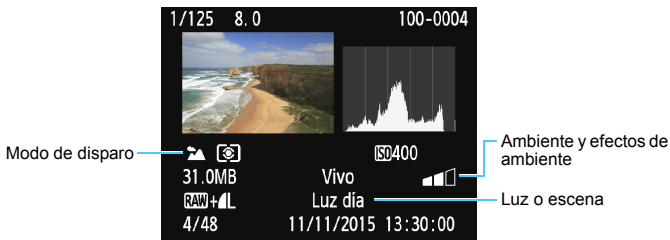

* Para las imágenes tomadas en un modo de la Zona básica, la información que se muestre variará en función del modo de disparo.

Ejemplo de pantalla de información de vídeo

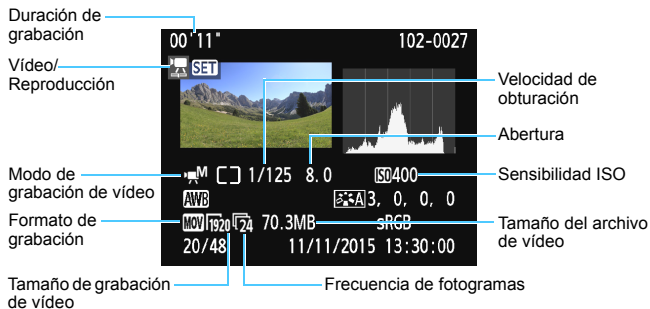

* Si se utiliza la exposición manual, se mostrará la velocidad de obturación, la apertura y la sensibilidad ISO (si se ajustó manualmente).

* Para instantáneas de vídeo, se mostrará el icono .

- **Aviso de altas luces**

Cuando se muestre la información sobre el disparo, las zonas sobreexpuestas de la imagen parpadearán. Para obtener más detalle de imagen en las zonas sobreexpuestas intermitentes, ajuste la compensación de la exposición en un valor negativo y vuelva a disparar.

- **Histograma**

El histograma de brillo muestra la distribución de niveles de exposición y la luminosidad general. El histograma RGB sirve para comprobar la gradación y la saturación de color. Puede cambiar la pantalla con [▶] **2: Histograma**].

Pantalla [Luminosidad]

Este histograma es un gráfico que muestra la distribución del nivel de brillo de la imagen. El eje horizontal indica el nivel de brillo (más oscuro a la izquierda y más claro a la derecha), mientras que el eje vertical indica el número de píxeles de cada nivel de brillo. Cuantos más píxeles haya a la izquierda, más oscura será la imagen. Cuantos más píxeles haya a la derecha, más luminosa será la imagen. Si hay demasiados píxeles a la izquierda, los detalles de las zonas de sombra se perderán. Si hay demasiados píxeles a la derecha, los detalles de las zonas con más luz se perderán. Se reproducirá la gradación

intermedia. Consultando la imagen y su histograma de luminosidad, podrá ver la inclinación del nivel de exposición y la gradación general.

Pantalla [RGB]

Este histograma es un gráfico que muestra la distribución del nivel de brillo de cada color primario en la imagen (RGB o rojo, verde y azul). El eje horizontal indica el nivel de brillo del color (más oscuro a la izquierda y más claro a la derecha), mientras que el eje vertical indica el número de píxeles de cada nivel de brillo del color. Cuantos más píxeles haya a la izquierda, más oscuro y menos prominente será el color. Cuantos más píxeles haya hacia la derecha, más luminoso y denso será el color. Si hay demasiados píxeles a la izquierda, faltará información del color correspondiente. Si hay demasiados píxeles a la derecha, el color estará demasiado saturado y sin gradación. Si comprueba el histograma RGB de la imagen, podrá ver las condiciones de saturación y gradación del color, así como la inclinación del balance de blancos.

Histogramas de ejemplo



Imagen oscura



Luminosidad normal



Imagen luminosa

9

Procesado posterior de imágenes

Después de tomar una imagen, puede aplicar un filtro creativo o cambiar el tamaño de la imagen JPEG (reducir el número de píxeles).



- Es posible que la cámara no pueda procesar imágenes tomadas con otra cámara.
- El procesado posterior de las imágenes, como se describe en este capítulo, no es posible mientras la cámara está conectada a un ordenador mediante el cable de interfaz.

Aplicación de filtros creativos

Puede aplicar los siguientes filtros creativos a una imagen y guardarla como una nueva imagen: B/N con grano, Enfoque suave, Efecto Ojo de pez, Efecto de Cámara de juguete y Efecto Miniatura.



1 Seleccione [Filtros creativos].

- En la ficha [▶1], seleccione [**Filtros creativos**] y, a continuación, presione <SET>.
- ▶ Se mostrará una imagen.

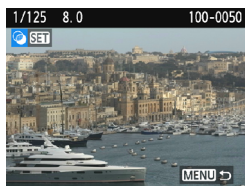

2 Seleccione una imagen.

- Seleccione la imagen a la que desee aplicar un filtro.
- Si presiona el botón <☒🔍>, puede cambiar a la visualización de índice y seleccionar una imagen.

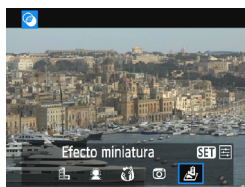

3 Seleccione un filtro.

- Cuando presione <SET>, se mostrarán los tipos de filtros creativos (p. 238).
- Presione las teclas <◀> <▶> para seleccionar un filtro y, a continuación, presione <SET>.
- ▶ La imagen se mostrará con los efectos del filtro aplicado.

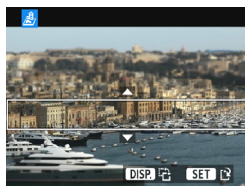

4 Ajuste el efecto del filtro.

- Presione las teclas <◀> <▶> para ajustar el efecto de filtro y, a continuación, presione <SET>.
- Para el efecto miniatura, presione las teclas <▲> <▼> para mover el marco blanco al punto que desee que tenga un aspecto nítido y, a continuación, presione <SET>.







5 Guarde la imagen.

- Seleccione **[OK]** para guardar la imagen.
- Compruebe la carpeta de destino y el número de archivo de imagen y, a continuación, seleccione **[OK]**.
- Para aplicar un filtro a otra imagen, repita los pasos 2 a 5.
- Para volver al menú, presione el botón <MENU>.



- Cuando tome imágenes **RAW + L** o **RAW**, se aplicará un efecto de filtro a la imagen **RAW** y la imagen se guardará en formato JPEG.
- Si se ha ajustado un formato para una imagen **RAW** y se le aplica un efecto de filtro, la imagen se guardará con el formato que se ajustó.
- A las imágenes a las que se les haya aplicado el Efecto Ojo de pez no se les anexarán datos de eliminación del polvo (p. 202).

Características de los filtros creativos

-  **B/N con grano**
Crea una foto en blanco y negro con grano. Puede cambiar el efecto de blanco y negro ajustando el contraste.
-  **Enfoque suave**
Da a la imagen un aspecto suave. Puede cambiar el grado de suavidad ajustando el desenfoque.
-  **Efecto Ojo de pez**
Aplica el efecto de un objetivo de ojo de pez. La imagen tendrá distorsión de tipo barril.
El área que se recorta a lo largo de la periferia de la imagen cambiará en función del nivel de este efecto de filtro. Además, dado que este efecto de filtro amplía el centro de la imagen, es posible que la resolución aparente en el centro se degrade, según el número de píxeles grabados. En el paso 4, debe ajustar el efecto de filtro al tiempo que examina la imagen resultante.
-  **Efecto de Cámara de juguete**
Oscurece las esquinas de la foto y aplica un tono de color que la hace parecer como si se hubiera tomado con una cámara de juguete. Puede cambiar el matiz de color ajustando el tono de color.
-  **Efecto Miniatura**
Crea un efecto de diorama. Puede cambiar qué parte de la imagen se ve nítida. En el paso 4 de la página 236, si presiona el botón <DISP.> puede cambiar entre las orientaciones vertical y horizontal del marco blanco.

Cambio de tamaño de imágenes JPEG

Puede cambiar el tamaño de una imagen JPEG para reducir el número de píxeles y guardarla como una nueva imagen. Solamente se puede cambiar el tamaño de las imágenes JPEG L/M/S1/S2. **No se puede cambiar el tamaño de las imágenes JPEG S3 y RAW.**



1 Seleccione [Cambiar tamaño].

- Bajo la ficha  1, seleccione [Cambiar tamaño] y, a continuación, presione <SET>.
- ▶ Se mostrará una imagen.



2 Seleccione una imagen.

- Seleccione la imagen cuyo tamaño desee cambiar.
- Si presiona el botón <ZOOM>, puede cambiar a la visualización de índice y seleccionar una imagen.

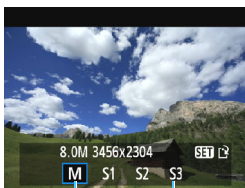

Tamaños de destino

3 Seleccione el tamaño de imagen que desee.

- Presione <SET> para mostrar los tamaños de imagen.
- Presione las teclas <◀> <▶> para seleccionar el tamaño de imagen que desee y, a continuación, presione <SET>.

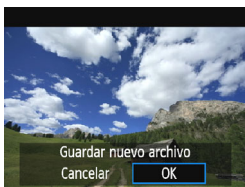

4 Guarde la imagen.

- Seleccione [OK] para guardar la imagen que ha cambiado de tamaño.
- Compruebe la carpeta de destino y el número de archivo de imagen y, a continuación, seleccione [OK].
- Para cambiar el tamaño de otra imagen, repita los pasos 2 a 4.
- Para volver al menú, presione el botón <MENU>.

Opciones de cambio de tamaño por tamaño de imagen original

Tamaño original de la imagen	Ajustes disponibles de cambio de tamaño			
	M	S1	S2	S3
L	<input type="radio"/>	<input type="radio"/>	<input type="radio"/>	<input type="radio"/>
M		<input type="radio"/>	<input type="radio"/>	<input type="radio"/>
S1			<input type="radio"/>	<input type="radio"/>
S2				<input type="radio"/>
S3				

Tamaños de imagen

Los tamaños de imagen que se muestran en el paso 3 de la página anterior, como [***M ****x****], tienen un formato 3:2. En la tabla siguiente se muestran los tamaños de imagen por formato.

Los elementos marcados con un asterisco no coinciden exactamente con el formato indicado. La imagen se recortará ligeramente.

Calidad de imagen	Formato y número de píxeles (aprox.)			
	3:2	4:3	16:9	1:1
M	3456x2304 (8,0 megapíxeles)	3072x2304 (7,0 megapíxeles)	3456x1944 (6,7 megapíxeles)	2304x2304 (5,3 megapíxeles)
S1	2592x1728 (4,5 megapíxeles)	2304x1728 (4,0 megapíxeles)	2592x1456* (3,8 megapíxeles)	1728x1728 (3,0 megapíxeles)
S2	1920x1280 (2,5 megapíxeles)	1696x1280* (2,2 megapíxeles)	1920x1080 (2,1 megapíxeles)	1280x1280 (1,6 megapíxeles)
S3	720x480 (350.000 píxeles)	640x480 (310.000 píxeles)	720x400* (290.000 píxeles)	480x480 (230.000 píxeles)

10

Impresión de imágenes

- **Impresión** (p. 242)
Puede conectar la cámara directamente a una impresora e imprimir las imágenes de la tarjeta. La cámara cumple la norma “PictBridge”, que es el estándar para la impresión directa. También puede utilizar una red LAN inalámbrica para enviar imágenes a una impresora PictBridge (Red LAN inalámbrica) e imprimirlas. Para obtener información detallada, consulte las Instrucciones de las funciones inalámbricas.
- **Formato de orden de impresión digital (DPOF)** (p. 251)
DPOF (Digital Print Order Format) permite imprimir imágenes grabadas en la tarjeta de acuerdo con sus instrucciones de impresión, como la selección de imágenes, la cantidad que desea imprimir, etc. Puede imprimir varias imágenes en un lote o entregar la orden de impresión a un servicio de acabado fotográfico.
- **Especificar imágenes para un fotolibro** (p. 255)
Puede especificar imágenes de la tarjeta para imprimirlas en un fotolibro.

Preparación para la impresión

El procedimiento de impresión directa se puede realizar por completo con la cámara, mirando a la pantalla de ajustes en el monitor LCD de la cámara.

Conexión de la cámara a una impresora

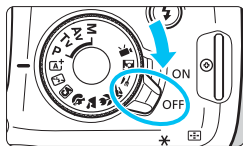

- 1 Sitúe el interruptor de alimentación de la cámara en <OFF>.

- 2 Configure la impresora.

- Para obtener información detallada, consulte las Instrucciones de la impresora.

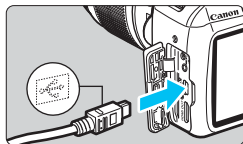

- 3 Conecte la cámara a la impresora.

- Utilice el cable de interfaz que se proporciona con la cámara.
- Conecte el cable al terminal digital de la cámara con el icono \leftrightarrow de la clavija del cable orientado hacia la parte delantera de la cámara.
- Para la conexión a la impresora, consulte las Instrucciones de la misma.

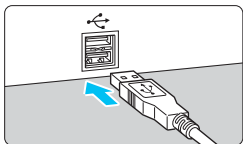

- 4 Encienda la impresora.

- 5 Sitúe el interruptor de alimentación de la cámara en <ON>.

- ▶ Es posible que algunas impresoras emitan un aviso sonoro.

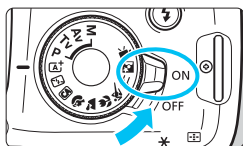



6 Reproduzca la imagen.

- Presione el botón < [Print Icon] >.
- ▶ Aparecerá la imagen con el icono < [Print Icon] > en la parte superior izquierda de la pantalla para indicar que la cámara está conectada a una impresora.



- Antes de utilizar la impresora, asegúrese de que tenga un puerto de conexión PictBridge.
- No es posible imprimir vídeos.
- No es posible usar la cámara con impresoras que solamente sean compatibles con CP Direct o Bubble Jet Direct.
- No utilice un cable de interfaz diferente del que se proporciona.
- Si durante el paso 5 se escucha un aviso sonoro prolongado, hay un problema con la impresora. Resuelva el problema que se muestra en el mensaje de error (p. 250).
- Si se ajusta [**3: Wi-Fi/NFC**] en [**Activada**], la cámara no se puede conectar a una impresora. Ajuste [**Wi-Fi/NFC**] en [**Desactivada**] y, a continuación, vuelva a conectar la cámara a la impresora con un cable de interfaz.



- También puede imprimir imágenes RAW tomadas con esta cámara.
- Cuando utilice una batería para alimentar la cámara, asegúrese de que está completamente cargada. Con una batería completamente cargada, puede imprimir durante, aproximadamente, 2 horas 40 minutos.
- Antes de desconectar el cable, apague primero la cámara y la impresora. Agarre la clavija (no el cable) para tirar del cable.
- Como fuente de impresión directa, se recomienda utilizar el adaptador de CC DR-E10 (se vende por separado) y el adaptador de alimentación compacto CA-PS700 (se vende por separado) para brindar alimentación a la cámara.

Impresión

La presentación de la pantalla y las opciones de ajuste variarán en función de la impresora. Es posible que algunos ajustes no estén disponibles. Para obtener información detallada, consulte las Instrucciones de la impresora.

Icono de conexión de la impresora



1 Seleccione la imagen que desee imprimir.

- Compruebe si el icono aparece en la parte superior izquierda del monitor LCD.
- Presione las teclas <◀> <▶> para seleccionar la imagen que se va a imprimir.

2 Presione <SET>.

- ▶ Volverá a aparecer la pantalla de ajuste de la impresión.

Pantalla de ajuste de la impresión

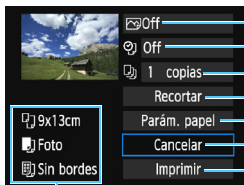

- Ajusta los efectos de impresión (p. 246).
- Activa o desactiva la impresión de la fecha o del número de archivo.
- Ajusta el número de copias que se imprimirán.
- Ajusta el área de impresión (p. 249).
- Ajusta el tamaño, el tipo y el diseño del papel.
- Vuelve a la pantalla del paso 1.
- Inicia la impresión.

Se muestra el tamaño, el tipo y el diseño del papel que haya ajustado.

* Según la impresora, quizá no se puedan seleccionar ajustes como la impresión de la fecha y del número de archivo, ni el recorte.



3 Seleccione [Parám. papel].

- Seleccione [Parám. papel] y, a continuación, presione <SET>.
- ▶ Aparecerá la pantalla de ajuste del papel.

Ajuste del tamaño de papel

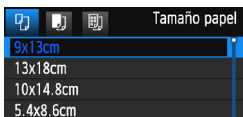

- Seleccione el tamaño de papel cargado en la impresora y, a continuación, presione <SET>.
- ▶ Aparecerá la pantalla de tipo de papel.

Ajuste del tipo de papel



- Seleccione el tipo de papel cargado en la impresora y, a continuación, presione <SET>.
- ▶ Aparecerá la pantalla de diseño de papel.

Ajuste del diseño de papel

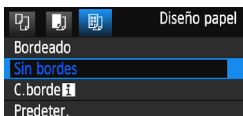

- Seleccione el diseño de papel y, a continuación, presione <SET>.
- ▶ Volverá a aparecer la pantalla de ajuste de la impresión.

Bordeado	Imprime con márgenes blancos a lo largo de los bordes.
Sin bordes	Imprime sin bordes. Si la impresora no puede imprimir sin bordes, la impresión tendrá bordes.
C.borde i	Imprime la información de disparo*1 en el borde de las copias de 9x13 cm o de mayor tamaño.
xx-up	Opción que permite imprimir 2, 4, 8, 9, 16 o 20 imágenes en una hoja.
20-up i	Imprime 20 o 35 imágenes como miniaturas en papel de tamaño A4 o Carta*2. • Imprime la información de disparo*1 con [20-up i] .
35-up i	
Predeter.	El diseño del papel varía en función del modelo de impresora y de sus ajustes.

*1: Se utilizarán los datos Exif para imprimir el nombre de la cámara, el nombre del objetivo, el modo de disparo, la velocidad de obturación, la abertura, la cantidad de compensación de la exposición, la sensibilidad ISO, el balance de blancos, etc.

*2: Después de pedir las copias con "Formato de orden de impresión digital (DPOF)" (p. 251), es recomendable seguir las instrucciones de "Impresión directa de imágenes cuya impresión se haya solicitado" (p. 254) para imprimirlas.



Si el formato de la imagen es diferente del formato del papel de impresión, es posible que la imagen se someta a un recorte significativo cuando se imprime sin bordes. Si se recorta la imagen, es posible que la impresión parezca tener más grano debido al menor número de píxeles.



4 Ajuste los efectos de impresión (optimización de imagen).

- Ajustelos si es necesario. Si no necesita ningún efecto de impresión, vaya al paso 5.
- **El contenido que se muestra en la pantalla varía en función de la impresora.**
- Seleccione la opción y, a continuación, presione <SET>.
- Seleccione el efecto de impresión que desee y, a continuación, presione <SET>.
- Si el icono <DISP.> se muestra iluminado junto a <DISP.>, también puede ajustar el efecto de impresión (p. 248).

Efecto de impresión	Descripción
On	Imprime con los colores estándar de la impresora. Se utilizan los datos Exif de la imagen para hacer correcciones automáticas.
Off	No se aplica ninguna corrección automática.
Vivid	Imprime con una mayor saturación, para producir azules y verdes más vivos.
NR	El ruido de la imagen se reduce antes de la impresión.
B/W B/N	Imprime en blanco y negro con negros verdaderos.
B/W Tono frío	Imprime en blanco y negro con negros fríos, azulados.
B/W Tono cálido	Imprime en blanco y negro con negros cálidos, amarillentos.
Natural	Imprime la imagen con los colores y contraste reales. No se aplica ningún ajuste automático de color.
Natural M	Las características de impresión son las mismas que las del ajuste "Natural". No obstante, este ajuste permite realizar ajustes de impresión más precisos que con "Natural".
Predeter.	La impresión varía en función de la impresora. Para obtener información detallada, consulte las Instrucciones de la impresora.

* Cuando cambie los efectos de impresión, los cambios se reflejarán en la imagen que se muestra en la parte superior izquierda de la pantalla. Observe que la imagen impresa puede ser ligeramente diferente de la imagen mostrada, que es solamente una aproximación. Esto también se aplica a las opciones de [Luminosidad] y [Ajus. niveles] de la página 248.

Si imprime la información de disparo en una imagen tomada con una sensibilidad ISO ampliada (H), es posible que no se imprima la sensibilidad ISO correcta.



5 Ajuste la impresión de fecha y número de archivo.

- Ajustelos si es necesario.
- Seleccione <Ambos> y, a continuación, presione <SET>.
- Haga los ajustes de impresión que desee y, a continuación, presione <SET>.



6 Ajuste el número de copias.

- Ajustelo si es necesario.
- Seleccione <1 copias> y, a continuación, presione <SET>.
- Ajuste el número de copias y, a continuación, presione <SET>.

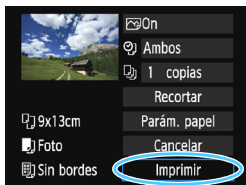

7 Inicie la impresión.

- Seleccione [Imprimir] y, a continuación, presione <SET>.



- El ajuste [**Predeter.**] aplicado a los efectos de impresión y otras opciones son ajustes del fabricante que fueron establecidos como ajustes predeterminados de la impresora. Consulte las Instrucciones de la impresora para conocer los ajustes [**Predeter.**].
- En función del tamaño del archivo de la imagen y de la calidad de grabación de imágenes, es posible que la impresión tarde en comenzar tras seleccionar [**Imprimir**].
- Si se ha aplicado la corrección de inclinación de la imagen (p. 249), es posible que la imagen tarde más en imprimirse.
- Para detener la impresión, presione <SET> mientras aparece [**Parada**] y, a continuación, seleccione [**OK**].
- Si ejecuta [**Borrar los ajustes de cámara**] (p. 194), todos los ajustes recuperarán sus valores predeterminados.

☰ Ajuste de efectos de impresión

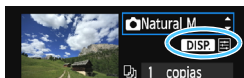

Efecto imp.	Natural M
Luminosidad	☐ — ☐ — ☐ — ☐ — ☐
Ajus. niveles	Off
Iluminador	Off
C. ojos rojos	Off

En el paso 4 de la página 246, seleccione el efecto de impresión. Cuando se muestre el icono <☰> iluminado junto a <DISP.>, puede presionar el botón <DISP.> para ajustar el efecto de impresión. Lo que puede ajustar y lo que se muestra depende de la selección realizada en el paso 4.

● Luminosidad

Es posible ajustar la luminosidad de la imagen.

● Ajustar niveles

Cuando seleccione **[Manual]**, podrá cambiar la distribución del histograma y ajustar la luminosidad y el contraste de la imagen. Mientras se muestra la pantalla **Ajus. niveles**, presione el botón <DISP.> para cambiar la posición de <↑>. Presione las teclas <◀> <▶> para ajustar libremente el nivel de sombras (0-127) o de altas luces (128-255).

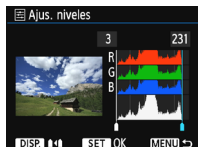

● ☼ Iluminador

Tiene efecto en condiciones de contraluz, donde la cara del motivo aparece oscura. Cuando se ajuste **[On]**, la cara se aclarará para la impresión.

● C. ojos rojos

Es eficaz en las fotografías con flash, cuando el motivo aparece con ojos rojos. Cuando se ajuste **[On]**, los ojos rojos se corregirán para la impresión.



- Los efectos [☼ Iluminador] y [C. ojos rojos] no se reflejarán en la pantalla.
- Cuando seleccione **[Ajus. detalle]**, puede realizar los ajustes de **[Contraste]**, **[Saturación]**, **[Tono color]** y **[Equil. color]**. Para ajustar **[Equil. color]**, use las teclas en cruz <⬆>. B representa el azul, A el ámbar, M el magenta y G el verde. El equilibrio de color de la imagen se ajustará hacia el color en la dirección del movimiento.
- Si selecciona **[Anul. ajustes]**, todos los ajustes de efectos de impresión recuperarán sus valores predeterminados.

Recorte de la imagen

Corrección de inclinación

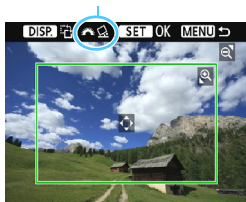

Puede recortar la imagen e imprimir solamente una versión ampliada de la parte recortada, como si se hubiera recompuesto la imagen.

Ajuste el recorte justo antes de imprimir. Si cambia los ajustes de impresión después de haber ajustado el recorte, quizá deba ajustar de nuevo el recorte antes de imprimir.

1 En la pantalla de ajuste de la impresión, seleccione [Recortar].

2 Ajuste el tamaño, la posición y el formato del marco de recorte.

- Se imprimirá la parte de la imagen que quede dentro del marco de recorte. El formato del marco de recorte puede cambiarse con [Parám. papel].

Cambio de tamaño del marco de recorte

Presione el botón <Q> o <[Grid] Q> para cambiar el tamaño del marco de recorte. Cuanto menor sea el marco de recorte, mayor será la ampliación de la imagen para impresión.

Desplazamiento del marco de recorte

Presione las teclas en cruz <[Cross]> para mover el marco sobre la imagen en vertical o en horizontal. Mueva el marco de recorte hasta que cubra el área de la imagen que desee.

Giro del marco de recorte

Cuando presiona el botón <DISP.>, la orientación del marco de recorte cambia entre horizontal y vertical. Esto permite crear una impresión con orientación vertical a partir de una imagen horizontal.

Corrección de inclinación de la imagen

Si gira el dial <[Tilt]>, puede ajustar el ángulo de inclinación de la imagen en hasta ± 10 grados en incrementos de 0,5 grados.

Cuando ajuste la inclinación de la imagen, el icono <[Tilt]> de la pantalla se pondrá azul.

3 Presione <[SET]> para salir del recorte.

- ▶ Volverá a aparecer la pantalla de ajuste de la impresión.
- Puede comprobar el área de imagen recortada en la esquina superior izquierda de la pantalla de ajuste de la impresión.

- En función de la impresora, es posible que la parte de la imagen recortada no se imprima según lo especificado.
- Cuanto menor sea el marco de recorte, más granulada será la apariencia de la imagen en la impresión.
- Observe el monitor LCD de la cámara mientras recorta la imagen. Si visualiza la imagen en la pantalla de un televisor, el marco de recorte puede no aparecer de forma precisa.



Gestión de errores de impresión

Si la impresión no se reanuda después de solucionar un error de impresión (falta de tinta, de papel, etc.) y seleccionar **[Seguir]**, utilice los botones de la impresora para reanudar la impresión. Para obtener información detallada sobre cómo reanudar la impresión, consulte las Instrucciones de la impresora.

Mensajes de error

Si se produce un error durante la impresión, aparecerá un mensaje de error en el monitor LCD de la cámara. Presione **<SET>** para detener la impresión. Después de resolver el problema, reanude la impresión. Para obtener información sobre cómo solucionar un problema de impresión, consulte las Instrucciones de la impresora.

Error papel

Compruebe si el papel está cargado correctamente en la impresora.

Error tinta

Compruebe el nivel de tinta de la impresora y el depósito de residuos de tinta.

Error Hard

Compruebe si hay algún problema en la impresora que no tenga que ver con el papel ni la tinta.

Error fichero

La imagen seleccionada no se puede imprimir mediante PictBridge. Las imágenes tomadas con una cámara diferente o editadas con un ordenador quizá no se puedan imprimir.

Formato de orden de impresión digital (DPOF)

Puede ajustar el tipo de impresión, la impresión de la fecha y la impresión del número de archivo. Los ajustes de impresión se aplican en todas las imágenes cuya impresión se ordene. (No se pueden ajustar por separado para cada imagen).

Ajuste de las opciones de impresión



1 Seleccione [Orden impresión].

- En la ficha [▶1], seleccione [Orden impresión] y, a continuación, presione <SET>.

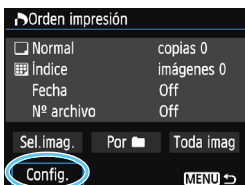

2 Seleccione [Config.].

- Seleccione [Config.] y, a continuación, presione <SET>.

3 Ajuste la opción como desee.

- Ajuste [Tipo impresión], [Fecha] y [Nº archivo].
- Seleccione la opción que va a ajustar y, a continuación, presione <SET>. Seleccione el ajuste que desee y, a continuación, presione <SET>.

[Tipo impresión]

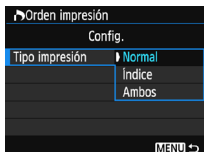

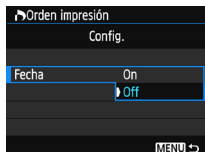

[Fecha]

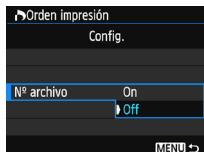

[Nº archivo]



Tipo impresión		Estándar	Imprime una imagen en una hoja.
		Índice	Se imprimen varias imágenes miniatura en una hoja.
		Ambos	Imprime la imagen normal y el índice.
Fecha	On	[On] imprime la fecha grabada.	
	Off		
Número de archivo	On	[On] imprime el número de archivo.	
	Off		

4 Salga del ajuste.

- Presione el botón <MENU>.
- ▶ Volverá a aparecer la pantalla de orden de impresión.
- A continuación, seleccione **[Sel. imag.]**, **[Por 
 - Las imágenes RAW y los vídeos no se pueden incluir en órdenes de impresión. Puede imprimir imágenes RAW con PictBridge (p. 242).
 - Aunque **[Fecha]** y **[Nº archivo]** se ajusten en **[On]**, es posible que la fecha o el número de archivo no se impriman, según el ajuste de tipo de impresión y el modelo de impresora.
 - En las copias **[Índice]**, no se pueden ajustar **[Fecha]** y **[Nº archivo]** en **[On]** a la vez.
 - Cuando imprima con DPOF, utilice la tarjeta cuyas especificaciones de orden de impresión se hayan ajustado. No se puede imprimir con la orden de impresión especificada si solo se extraen las imágenes de la tarjeta y se intenta imprimirlas.
 - Es posible que algunas impresoras y establecimientos de acabado fotográfico compatibles con DPOF no puedan imprimir las imágenes según lo especificado. Consulte las Instrucciones de la impresora antes de imprimir o infórmese sobre la compatibilidad en el establecimiento de acabado fotográfico en el que haga su pedido de copias.
 - No inserte en la cámara una tarjeta cuya orden de impresión se haya ajustado con una cámara diferente y, a continuación, intente especificar una orden de impresión. Es posible que la orden de impresión se sobrescriba. Además, quizá no sea posible la orden de impresión según el tipo de imágenes.**

Orden de impresión

Sel.imag.

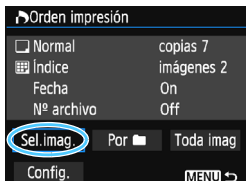

Seleccione y pida las imágenes una por una.

Para cambiar a la visualización de tres imágenes, presione el botón < [3] >.

Para volver a la visualización de una única imagen, presione el botón < [1] >.

Presione el botón < MENU > para guardar la orden de impresión en la tarjeta.

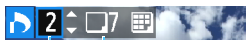

Cantidad

Total de imágenes seleccionadas

[Normal] [Ambos]

Presione las teclas < ▲ > < ▼ > para ajustar el número de copias que se imprimirán de la imagen mostrada.



Marca de verificación

Icono de índice

[Índice]

Presione las teclas < ▲ > < ▼ > para añadir una marca de verificación a la casilla < [✓] >. La imagen se incluirá en la impresión de índice.

Por []

Seleccione [**Marcar todo en la carpeta**] y seleccione la carpeta. Se especificará una orden de impresión de una copia de todas las imágenes de la carpeta. Si selecciona [**Borrar todo en la carpeta**] y selecciona la carpeta, se cancelarán todas las órdenes de impresión para esa carpeta.

Toda imag

Si selecciona [**Marcar todo en la tarjeta**], se ajustará la impresión de una copia de todas las imágenes de la tarjeta para impresión. Si selecciona [**Borrar todo en la tarjeta**], se cancelará la orden de impresión de todas las imágenes de la tarjeta.



- Tenga en cuenta que las imágenes RAW y los vídeos no se incluirán en la orden de impresión aunque ajuste [**Por []**] o [**Toda imag**].
- Si utiliza una impresora PictBridge, no imprima más de 400 imágenes en cada orden de impresión. Si especifica una cantidad mayor, es posible que no todas las imágenes se impriman.

Impresión directa de imágenes cuya impresión se haya solicitado



Con una impresora PictBridge, puede imprimir imágenes fácilmente con DPOF.

1 Prepare la impresión.

- Consulte la página 242.
Siga el procedimiento “Conexión de la cámara a una impresora” hasta el paso 5.

2 En la ficha [▶ 1], seleccione [Orden impresión].

3 Seleccione [Imprimir].

- [Imprimir] solo se mostrará si la cámara está conectada a una impresora y es posible imprimir.

4 Realice el ajuste de [Parám. papel] (p. 244).

- Ajuste los efectos de impresión (p. 246) que sean necesarios.

5 Seleccione [OK].

- Antes de imprimir, no olvide ajustar el tamaño del papel.
- Algunas impresoras no pueden imprimir el número de archivo.
- Si se ajusta [Bordeado], es posible que algunas impresoras impriman la fecha en el borde.
- Según la impresora, puede que la fecha resulte poco visible si se imprime sobre un fondo luminoso o sobre el borde.

- En [Ajust. niveles], no se puede seleccionar [Manual].
- Si ha detenido la impresión y desea reanudar la impresión de las demás imágenes, seleccione [Resumen]. Tenga en cuenta que la impresión no se reanudará si ocurre algo de lo siguiente:
 - Modificó el orden de impresión o eliminó alguna de las imágenes de la orden de impresión antes de reanudar la impresión.
 - Al ajustar el índice, modificó el ajuste de papel antes de reanudar la impresión.
 - La capacidad restante en la tarjeta era baja al hacer la pausa en la impresión.
- Si se produce un problema durante la impresión, consulte la página 250.

Especificación de imágenes para un fotolibro

Puede especificar hasta 998 imágenes para imprimir las en un fotolibro. Cuando utilice EOS Utility (software EOS) para transferir las imágenes a un ordenador, las imágenes especificadas se copiarán en una carpeta dedicada. Esta función es útil para hacer pedidos de fotolibros en línea y para imprimir fotolibros en una impresora.

Especificación de imágenes de una en una



1 Seleccione [Configur. fotolibro].

- En la ficha [ 1], seleccione [Configur. fotolibro] y, a continuación, presione <SET>.

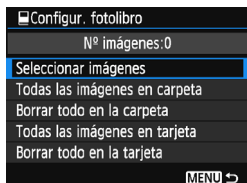

2 Seleccione [Seleccionar imágenes].

- Seleccione [Seleccionar imágenes] y, a continuación, presione <SET>.
- ▶ Se mostrará una imagen.
- Para cambiar a la visualización de tres imágenes, presione el botón < Q>. Para volver a la visualización de una única imagen, presione el botón <Q>.





3 Seleccione la imagen que vaya a especificar.

- Presione las teclas <◀> <▶> para seleccionar la imagen que va a especificar y, a continuación, presione las teclas <▲> <▼>.
- Repita este paso para seleccionar otra imagen. El número de imágenes especificadas se mostrará en la parte superior izquierda de la pantalla.
- Para cancelar la especificación de imágenes, presione de nuevo las teclas <▲> <▼>.
- Para volver al menú, presione el botón <MENU>.

Especificación de todas las imágenes de una carpeta o de una tarjeta

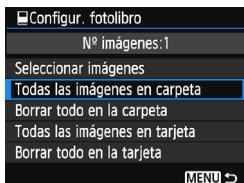
Puede especificar todas las imágenes de una carpeta o de una tarjeta a la vez.



Cuando ajusta [ **1: Configur. fotolibro**] en [**Todas las imágenes en carpeta**] o [**Todas las imágenes en tarjeta**], se especificarán todas las imágenes de la carpeta o de la tarjeta. Para cancelar la especificación de imágenes, seleccione [**Borrar todo en la carpeta**] o [**Borrar todo en la tarjeta**].

- ❗ No se pueden especificar imágenes RAW ni vídeos.
- No especifique para otro fotolibro con esta cámara imágenes ya especificadas para un fotolibro en otra cámara. Es posible que los ajustes de fotolibro se sobrescriban.

11

Personalización de la cámara

Puede realizar ajustes precisos a diversas funciones de la cámara para adaptarlas a sus preferencias fotográficas utilizando funciones personalizadas. Las funciones personalizadas solo pueden ajustarse y utilizarse en los modos de la Zona creativa.

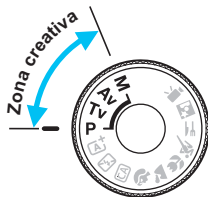

MENU Ajuste de las Funciones personalizadas ☆



1 Seleccione [Func. personalizadas (C.Fn)].

- En la ficha [3], seleccione [Func. personalizadas (C.Fn)] y, a continuación, presione <SET>.

Número de función personalizada



2 Seleccione el número de la función personalizada.

- Presione las teclas <◀> <▶> para seleccionar el número de función personalizada y, a continuación, presione <SET>.

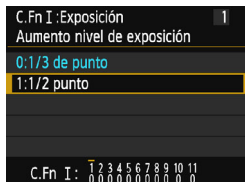

3 Cambie el ajuste como desee.

- Presione las teclas <▲> <▼> para seleccionar el ajuste (número) que desee y, a continuación, presione <SET>.
- Repita los pasos 2 y 3 si desea ajustar otras funciones personalizadas.
- En la parte inferior de la pantalla se indican los ajustes actuales de las funciones personalizadas bajo los respectivos números de función.

4 Salga del ajuste.

- Presione el botón <MENU>.
- ▶ Aparecerá de nuevo la pantalla del paso 1.

Cancelación de todas las funciones personalizadas

En [3: Borrar ajustes], seleccione [Borrar func. personalizadas (C.Fn)] para borrar todos los ajustes de funciones personalizadas (p. 194).

Funciones personalizadas

C.Fn I: Exposición

1	Aumento nivel de exposición	p. 260
2	Ampliación ISO	
3	Sincronización de flash en modo Av.	p. 261

 Disparo VD
<input type="radio"/>
<input type="radio"/>
<input type="radio"/>

C.Fn II: Imagen

4	Reducción de ruido en largas exposiciones	p. 262
5	Reducción de ruido en sensibilidad ISO alta	p. 263
6	Prioridad de tonos altas luces	

<input type="radio"/>
<input type="radio"/>
<input type="radio"/>

C.Fn III: Autofoco/Avance

7	Destello luz de ayuda al AF	p. 264
---	-----------------------------	--------

<input type="radio"/> (Con AFQuick*)

* Si utiliza un flash Speedlite serie EX (se vende por separado) equipado con luz LED, la luz LED se encenderá para la ayuda al AF incluso en los modos AF □ o AF ㄩ.

C.Fn IV: Funcionamiento/Otros

8	Disparador/Bloqueo AE	p. 265
9	Asignar botón SET	p. 266
10	Función del botón del flash	
11	Pantalla LCD al inicio	

<input type="radio"/>
<input type="radio"/> (Excepto 3)
<input type="radio"/>
<input type="radio"/>



- Las funciones personalizadas no se pueden ajustar durante la grabación de vídeo. (Los ajustes ya establecidos se desactivarán.)
- La función personalizada sombreada no funciona durante el disparo con Visión en Directo (VD).

MENU Ajustes de funciones personalizadas ☆

Las funciones personalizadas se organizan en cuatro grupos según el tipo de función: C.Fn I: Exposición, C.Fn II: Imagen, C.Fn III: Autofoco/Avance y C.Fn IV: Funcionamiento/Otros.

C.Fn I: Exposición

C.Fn-1 Aumento nivel de exposición

0: 1/3 de punto

1: 1/2 de punto

Ajusta incrementos de 1/2 punto para la velocidad de obturación, la abertura, la compensación de la exposición, AEB, la compensación de la exposición con flash, etc. Esto es eficaz cuando se prefiere controlar la exposición en incrementos menos precisos que 1/3 de punto.



Con el ajuste 1, en el visor y en el monitor LCD aparece el nivel de exposición, tal como se muestra a continuación.



C.Fn-2 Ampliación ISO

0: Off

1: On

Cuando ajuste la sensibilidad ISO, podrá ajustar “H” (equivalente a ISO 12800). Recuerde que si [C.Fn-6: **Prioridad de tonos altas luces**] se ajusta en [1: **Activada**], “H” no se puede ajustar.

C.Fn-3 Sincronización de flash en modo Av.

Puede ajustar la velocidad de sincronización del flash para la fotografía con flash en el modo AE con prioridad a la apertura <Av>.

0: Auto

La velocidad de sincronización del flash se ajusta automáticamente dentro de un intervalo de 1/200 a 30 segundos para adecuarse a la luminosidad de la escena. Con un flash Speedlite externo, también es posible la sincronización de alta velocidad.

1: 1/200-1/60 seg. automática

Impide que se ajuste una velocidad de obturación lenta en condiciones de poca luz. Es eficaz para evitar la borrosidad del motivo y la trepidación de la cámara. No obstante, aunque el motivo quedará correctamente expuesto con el flash, es posible que el fondo salga oscuro.

2: 1/200 seg. (fijo)

La velocidad de sincronización del flash se fija en 1/200 segundos. Esto evita mejor la borrosidad del motivo y la trepidación de la cámara que con [1: 1/200-1/60 seg. automática]. Sin embargo, con poca luz, el fondo del motivo saldrá más oscuro que con [1: 1/200-1/60 seg. automática].



Cuando se ajusta 1 o 2, no se puede usar la sincronización de alta velocidad con un flash Speedlite externo.

C.Fn II: Imagen

C.Fn-4 Reducción de ruido en largas exposiciones

0: Off

1: Auto

Para las exposiciones de 1 segundo o más, la reducción de ruido se realiza automáticamente si se detecta ruido típico de las largas exposiciones. Este ajuste [**Auto**] es eficaz en la mayoría de los casos.

2: On

Se realiza la reducción de ruido para todas las exposiciones de 1 segundo o más. Es posible que el ajuste [**2: On**] pueda reducir ruido que no sea detectable con el ajuste [**1: Auto**].

- Con los ajustes 1 y 2, una vez tomada la fotografía, el proceso de reducción de ruido puede necesitar el mismo periodo de tiempo que la exposición. No es posible tomar otra fotografía hasta que se complete el proceso de reducción de ruido.
- A ISO 1600 o superior, el ruido puede ser más pronunciado con el ajuste 2 que con los ajustes 0 o 1.
- Con los ajustes 1 o 2, si se realiza una exposición larga mientras se muestra la imagen de Visión en Directo, se mostrará "**BUSY**" durante el proceso de reducción de ruido. La visualización de Visión en Directo no aparecerá hasta que se complete la reducción de ruido. (No podrá tomar otra foto).

C.Fn-5 Reducc. ruido alta sens. ISO

Esta función reduce el ruido generado en la imagen. Aunque la reducción de ruido se aplica a todas las sensibilidades ISO, es particularmente efectivo con altas sensibilidades ISO. Con bajas sensibilidades ISO, el ruido de las partes más oscuras de la imagen (zonas de sombra) se reduce aún más. Cambie el ajuste al adecuado para el nivel de ruido.

0: Estándar

2: Fuerte

1: Baja

3: Desactivada



- Con el ajuste 2, la ráfaga máxima durante los disparos en serie se reducirá mucho. Además, es posible que la velocidad de los disparos en serie sea más lenta.
- Si reproduce o imprime directamente una imagen **RAW** o **RAW+L** con la cámara, es posible que el efecto de la Reducción de ruido en sensibilidad ISO alta sea menor. Compruebe el efecto de la reducción de ruido o imprima las imágenes con reducción de ruido mediante Digital Photo Professional (software EOS, p. 314).
- Si envía imágenes RAW a un smartphone, es posible que el efecto de la Reducción de ruido en sensibilidad ISO alta de las imágenes guardadas en el smartphone sea menor. Por lo tanto, si toma imágenes RAW, se recomienda ajustar la calidad de grabación de imágenes en **RAW+L**.

C.Fn-6 Prioridad de tonos altas luces

0: Desactivada

1: Activada

Mejora el detalle de las altas luces. El rango dinámico se expande desde el gris estándar al 18% hasta las altas luces más claras. La gradación entre los grises y las altas luces se suaviza.



- Con el ajuste 1, la Auto Lighting Optimizer (Luminosidad Automática) (p. 123) se ajusta automáticamente en **[Desactivada]**, y no se puede cambiar el ajuste.
- Con el ajuste 1, el ruido (imagen con grano, bandas, etc.) puede hacerse ligeramente más visible que con el ajuste 0.



Con el ajuste 1, la gama de ajustes de Sensibilidad ISO será de ISO 200 - ISO 6400.

Además, se mostrará el icono **<D+>** en el monitor LCD y en el visor para indicar que la prioridad de tonos altas luces está activada.

C.Fn III: Autofoco/Avance

C.Fn-7 Destello luz de ayuda al AF

Activa o desactiva la luz de ayuda al AF del flash incorporado o la luz de ayuda al AF del flash Speedlite externo dedicado para EOS.

0: Activado

La luz de ayuda al AF se emitirá cuando sea necesario.

1: Desactivado

No se emitirá la luz de ayuda al AF. Esto evita que la luz de ayuda al AF moleste a otros.

2: Activar solo flash externo

Si hay instalado un flash Speedlite externo, emitirá la luz de ayuda al AF cuando sea necesario. El flash incorporado de la cámara no disparará la luz de ayuda al AF.

3: Solo luz IR ayuda AF

Cuando se monte un flash Speedlite externo solo se emitirá luz de ayuda al AF infrarroja. Esto evita que un flash Speedlite que utilice una serie de destellos intermitentes (como el flash incorporado) emita la luz de ayuda al AF.

Con un flash Speedlite serie EX equipado con luz LED, esta no se encenderá automáticamente para la ayuda al AF.

 Si la función personalizada [**Destello luz de ayuda al AF**] del flash Speedlite externo se ajusta en [**Desactivado**], el flash Speedlite no emitirá la luz de ayuda al AF aunque la función C.Fn-7 de la cámara esté ajustada en 0, 2 o 3.

C.Fn IV: Funcionamiento/Otros

C.Fn-8 Disparador/Bloqueo AE

0: AF/Bloqueo AE

1: Bloqueo AE/AF

Es útil cuando se desea realizar el enfoque y la medición por separado. Presione el botón <✳> para realizar el enfoque automático y presione el disparador hasta la mitad para aplicar el bloqueo AE.

2: AF/Bloqueo AF, no bloqueo AE

En el funcionamiento del AF AI Servo, puede presionar el botón <✳> para hacer una pausa momentánea en el funcionamiento del AF. De esta forma se evita la pérdida del enfoque automático causada por cualquier obstáculo que se cruce entre la cámara y el motivo. La exposición se ajusta en el momento de tomar la fotografía.

3: AE/AF, no bloqueo AE

Resulta útil para motivos que se mueven y se detienen repetidamente. Durante AF AI Servo, puede presionar el botón <✳> para iniciar o detener el funcionamiento del AF AI Servo. La exposición se ajusta en el momento de tomar la fotografía. De esta forma, puede ajustar la cámara para obtener la exposición y el enfoque óptimos y esperar al momento decisivo.



Durante el disparo con Visión en Directo

- Con el ajuste 1 o 3, presione el botón <✳> para el AF foto a foto.
- Con el ajuste 0 o 2, presione el disparador hasta la mitad para el AF foto a foto.

C.Fn-9 Asignar botón SET

Puede asignar una función de uso frecuente a <SET>. Cuando la cámara esté lista para disparar, al presionar el botón <SET> se mostrará la pantalla de ajuste de la función correspondiente.

0: Normal (desactivado)

1: Calidad de imagen

Aparecerá la pantalla de ajuste de calidad de imagen. Seleccione la calidad de grabación de imágenes que desee y, a continuación, presione <SET>.

2: Compens. exposición flash

Aparecerá la pantalla de ajuste de compensación de la exposición con flash. Establezca la magnitud del ajuste y, a continuación, presione <SET>.

3: Monitor LCD On/Off

Puede encender o apagar el monitor LCD.

4: Previsualización DOF

El objetivo se cerrará a la abertura ajustada y podrá ver la profundidad de campo (intervalo de enfoque aceptable) en el visor o en la imagen de Visión en Directo.

C.Fn-10 Función del botón del flash

0: Levantar flash incorporado

1: Sensibilidad ISO

Aparecerá la pantalla de ajuste de la sensibilidad ISO. Presione las teclas <◀> <▶> o gire el dial <ISO> para cambiar la sensibilidad ISO. También puede consultar el visor para ajustar la sensibilidad ISO.

C.Fn-11 Pantalla LCD al inicio

0: Mostrar ajustes disparo

Cuando se encienda el interruptor de alimentación se mostrarán los ajustes de disparo (p. 54).

1: Ajustes previos pantalla

Si presiona el botón <DISP.> y apaga la cámara mientras el monitor LCD está apagado, los ajustes de la función de disparo no se mostrarán la próxima vez que encienda la cámara. Esto ayuda a ahorrar energía. Las operaciones de menú y la reproducción de imágenes estarán disponibles como de costumbre.

Si presiona el botón <DISP.> para mostrar los ajustes de la función de disparo y, a continuación, apaga la cámara, los ajustes de disparo se mostrarán cuando vuelva a encender la cámara.

MENU Registro de Mi menú ☆

Bajo la ficha Mi menú, puede registrar hasta seis opciones de menú y funciones personalizadas cuyos ajustes cambie con frecuencia.



1 Seleccione [Ajustes Mi menú].

- En la ficha [★], seleccione [Ajustes Mi menú] y, a continuación, presione <SET>.

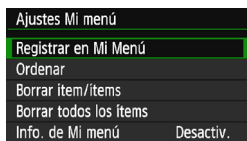

2 Seleccione [Registrar en Mi Menú].

- Seleccione [Registrar en Mi Menú] y, a continuación, presione <SET>.

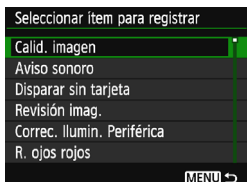

3 Registre los elementos que desee.

- Seleccione el elemento y, a continuación, presione <SET>.
- En el diálogo de confirmación, seleccione [OK] y presione <SET> para registrar el elemento.
- Puede registrar como máximo seis elementos.
- Para volver a la pantalla del paso 2, presione el botón <MENU>.

Ajustes Mi menú

● Ordenar

Puede cambiar el orden de los elementos registrados en Mi menú. Seleccione [Ordenar] y seleccione el elemento cuyo orden desea cambiar. A continuación, presione <SET>. Mientras se muestra [◆], presione las teclas <▲> <▼> para cambiar el orden y, a continuación, presione <SET>.

● Borrar ítem/ítems y Borrar todos los ítems

Puede eliminar cualquiera de los elementos registrados. [Borrar ítem/ítems] borra un elemento cada vez, y [Borrar todos los ítems] borra todos los elementos registrados.

● Información de Mi menú

Cuando se ajuste [Activado], la ficha [★] se mostrará en primer lugar al mostrar la pantalla de menú.



12

Referencia

En este capítulo se proporciona información de referencia sobre características de la cámara, accesorios del sistema, etc.



Logotipo de certificación

Bajo la ficha [43], si selecciona [Pantalla logo certificación] y presiona <SET>, aparecerán algunos de los logotipos de las certificaciones de la cámara. Otros logotipos de certificación pueden encontrarse en estas Instrucciones, en el cuerpo de la cámara y en el embalaje de la cámara.

Uso de una toma de electricidad doméstica

Puede encender la cámara a través de una toma eléctrica doméstica con un adaptador de CC DR-E10 y adaptador de alimentación compacto CA-PS700 (ambos se venden por separado).

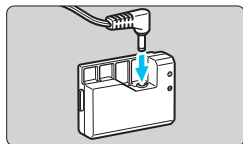

1 Conecte el adaptador de CC.

- Conecte la clavija del cable de CC al adaptador de CC.

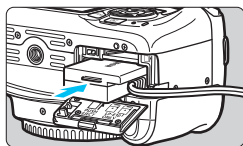

2 Inserte el adaptador de CC.

- Abra la tapa e inserte el adaptador de CC hasta que encaje en su lugar.

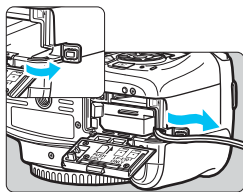

3 Encaje el cable de CC.

- Abra la tapa del orificio del cable de CC e instale el cable como se muestra en la ilustración.
- Cierre la tapa.

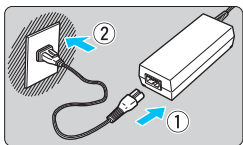

4 Conecte el cable de alimentación.

- Conecte el cable de alimentación como se muestra en la ilustración.
- Después de usar la cámara, desconecte la clavija de alimentación de la toma de electricidad.

 No conecte ni desconecte el cable de alimentación cuando se sitúe el interruptor de alimentación de la cámara en <ON>.

 También se puede utilizar el kit adaptador de CA ACK-E10.

Uso del disparador remoto

El disparador remoto RS-60E3 (se vende por separado) incluye un cable de aproximadamente 60 cm/2,0 pies. Cuando está conectado al terminal de disparador remoto de la cámara, puede presionarse hasta la mitad y hasta el fondo, igual que el disparador.

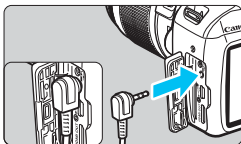

 Los controles remotos RC-6, RC-1 y RC-5 (todos se venden por separado) no se pueden utilizar con esta cámara.

Uso de la tapa del ocular

Cuando utilice el autodesparador, la exposición B o un disparador remoto y no mire por el visor, la luz parásita que entre por el visor puede provocar que la imagen aparezca oscura. Para evitarlo, utilice la tapa del ocular (p. 33) que está montada en la correa de la cámara.

Durante el disparo con Visión en Directo y la grabación de vídeo, no es necesario colocar la tapa del ocular.

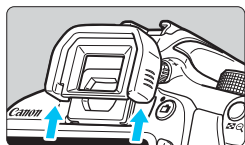

1 Desmonte el marco del ocular.

- Empuje la base del marco del ocular para desmontarlo.

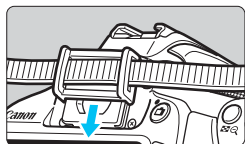

2 Coloque la tapa del ocular.

- Deslice la tapa del ocular en la ranura correspondiente para fijarla.
- Cuando termine de disparar, retire la tapa del ocular y coloque el marco del ocular deslizándolo en la ranura del ocular.

Flash Speedlite externo

Flashes Speedlite serie EX exclusivos para EOS

Funcionan básicamente como un flash incorporado de fácil manejo.

Cuando se instala en la cámara un flash Speedlite serie EX (se vende por separado), casi todo el control del flash automático lo realiza la cámara. En otras palabras, es como un flash de alto rendimiento instalado de forma externa en lugar del flash incorporado.



Para obtener instrucciones detalladas, consulte las Instrucciones del flash Speedlite serie EX. Esta cámara es un modelo de tipo A.



Flashes Speedlite con montura de zapata



Flashes macro

- Con un flash Speedlite serie EX no compatible con los ajustes de funciones de flash (p. 199), solamente se puede ajustar **[Comp. exp. flash]** y **[Med. E-TTL II]** para **[Aj. func. flash externo]**. (Con determinados flashes Speedlite serie EX, también se puede ajustar **[Sincro obturac.]**.)
- Si se ajusta la compensación de la exposición con flash con el flash Speedlite externo, el icono de compensación de la exposición que se muestra en el monitor LCD de la cámara cambiará de  a .
- Si la función personalizada del flash Speedlite externo tiene el modo de medición del flash ajustado en flash automático TTL, el flash solamente dispara a la máxima potencia.

Flashes Canon Speedlite distintos de la serie EX

- Con un flash Speedlite serie EZ/E/EG/ML/TL ajustado en modo de flash automático TTL o A-TTL, el flash solamente podrá dispararse a máxima potencia.
Ajuste el modo de disparo de la cámara en <M> (exposición manual) o en <Av> (AE con prioridad a la abertura) y establezca el ajuste de abertura antes de disparar.
- Cuando utilice un flash Speedlite que tenga un modo de flash manual, dispare en el modo de flash manual.

Uso de flashes que no son de Canon

Velocidad de sincronización

La cámara se puede sincronizar con unidades de flash compactas que no son de Canon a velocidades de obturación de 1/200 segundos o inferiores. Utilice una velocidad de sincronización inferior a 1/200 segundos.

Compruebe previamente la unidad de flash para asegurarse de que se sincroniza correctamente con la cámara.



- Si se utiliza la cámara con una unidad de flash o un accesorio de flash específico de otra marca de cámaras, es posible que la cámara no funcione correctamente y que se produzca una avería.
- No monte una unidad de flash de alto voltaje en la zapata para accesorios de la cámara. Puede que no dispare.

Uso de tarjetas Eye-Fi

Con una tarjeta Eye-Fi (disponible en el mercado) ya configurada, puede transferir automáticamente las imágenes captadas a un ordenador o cargarlas en un servicio en línea mediante una red LAN inalámbrica.

La transferencia de imágenes es una función de la tarjeta Eye-Fi. Para ver instrucciones sobre cómo configurar y utilizar la tarjeta Eye-Fi, o sobre cómo solucionar problemas de transferencia de imágenes, consulte las Instrucciones de la tarjeta Eye-Fi o póngase en contacto con el fabricante de la tarjeta.

⚠ No se garantiza la compatibilidad de esta cámara con las funciones de las tarjetas Eye-Fi (incluida la transferencia inalámbrica). En caso de experimentar problemas cuando utilice una tarjeta Eye-Fi, consulte con el fabricante de las tarjetas. También deberá tener en cuenta que en muchos países o regiones se requiere una aprobación específica para poder usar las tarjetas Eye-Fi. Sin esta aprobación, no se pueden usar las tarjetas. Si no está seguro de que dichas tarjetas puedan usarse en el lugar donde se encuentre, consulte con el fabricante de las tarjetas.

1 Inserte una tarjeta Eye-Fi (p. 36).

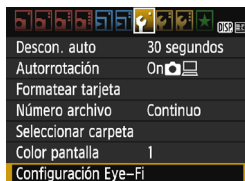

2 Seleccione [Configuración Eye-Fi].

- En la ficha [**1**], seleccione [**Configuración Eye-Fi**] y, a continuación, presione <SET>.
- Este menú solamente se muestra cuando se ha insertado en la cámara una tarjeta Eye-Fi.



3 Active la transmisión Eye-Fi.

- Seleccione [**Transf. Eye-Fi**] y, a continuación, presione <SET>.
- Seleccione [**Activar**] y, a continuación, presione <SET>.
- Si ajusta [**Desact.**], la transmisión automática no se producirá aunque haya insertado la tarjeta Eye-Fi (icono de estado de transmisión ).

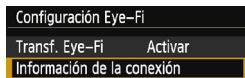

4 Muestre la información de conexión.

- Seleccione [**Información de la conexión**] y, a continuación, presione <SET>.

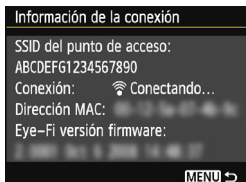

5 Compruebe el [SSID del punto de acceso:].

- Compruebe que se muestre un punto de acceso para [SSID del punto de acceso:].
- También puede comprobar la dirección MAC y la versión del firmware de la tarjeta Eye-Fi.
- Presione el botón <MENU> tres veces para salir del menú.



Icono de estado de transmisión

- (Gris) **No conectado** : No hay conexión con el punto de acceso.
- (Parpadeando) **Conectando...** : Conectando con el punto de acceso.
- (Iluminado) **Conectado** : Conexión con el punto de acceso establecida.
- (↑) **Transfiriendo...** : Transferencia de imagen al punto de acceso en curso.

Precauciones para el uso de tarjetas Eye-Fi

- Si se ajusta [⚡3:Wi-Fi/NFC] en [Activada], la transferencia de imágenes con una tarjeta Eye-Fi no será posible.
- Si se muestra "⚡", se produjo un error mientras se recuperaba la información de la tarjeta. Apague la cámara con el interruptor de alimentación y enciéndala de nuevo.
- Aunque [⚡1: Transf. Eye-Fi] se ajuste en [Desact.], aún puede que se transmita una señal. En hospitales, aeropuertos y otros lugares donde las transmisiones inalámbricas estén prohibidas, retire la tarjeta Eye-Fi de la cámara.
- Si la transferencia de imágenes no funciona, compruebe los ajustes de la tarjeta Eye-Fi y del ordenador. Para obtener información detallada, consulte las Instrucciones de la tarjeta.
- Según las condiciones de conexión de la red LAN inalámbrica, es posible que la transferencia de imágenes tarde más o que se interrumpa.
- Es posible que la tarjeta Eye-Fi se caliente mientras transmite.
- La energía de la batería se consumirá más rápidamente.
- Durante la transferencia de imágenes no tendrá efecto la desconexión automática.
- Si inserta una tarjeta LAN inalámbrica que no sea una tarjeta Eye-Fi, no aparecerá [⚡1: Configuración Eye-Fi]. Además, el icono de estado de transmisión <📶> no aparecerá.

Tabla de funciones disponibles por modo de disparo

● : Ajustado automáticamente ○ : Ajuste por el usuario □ : No seleccionable/Desactivado

Dial de modo		Zona básica								Zona creativa				M
		A+	CA	CA	CA	CA	CA	CA	CA	P	Tv	Av	M	
Todos los ajustes de calidad de imagen seleccionables		○	○	○	○	○	○	○	○	○	○	○	○	○
Sensibilidad ISO	Ajustada automáticamente/Auto	●	●	●	●	●	●	●	●	●	○	○	○	○
	Se ajusta manualmente										○	○	○	○
	Máxima para Auto										○	○	○	○
Estilo de imagen	Ajustada automáticamente/Auto	●	●	●	●	●	●	●	●	●	○	○	○	○
	Selección manual										○	○	○	○
Disparos de selección de ambiente				○	○	○	○	○	○					
Disparos por luz/escena					○	○	○	○						
Difuminado/definición del fondo				○										
Tono de color									○					
Balace de blancos	Auto	AWB	AWB	AWB	AWB	AWB	AWB	AWB	AWB	○	○	○	○	○
	Prestablecido										○	○	○	○
	Personalizado										○	○	○	○
	Corrección/Ahorquillado										○	○	○	○
Auto Lighting Optimizer (Luminosidad Automática)		●	●	●	●	●	●	●	●	○	○	○	○	○
Corrección de la iluminación periférica		○	○	○	○	○	○	○	○	○	○	○	○	○
Reducción de ruido en largas exposiciones											○	○	○	○
Reducción de ruido en sensibilidad ISO alta		●	●	●	●	●	●	●	●	●	○	○	○	○
Prioridad de tonos altas luces											○	○	○	○
Espacio de color	sRGB	●	●	●	●	●	●	●	●	○	○	○	○	○
	Adobe RGB										○	○	○	○
Operación AF (Disparo con visor)	AF foto a foto				●	●	●		●	●	○	○	○	○
	AF AI Servo							●			○	○	○	○
	AF AI Focus	●	●	●							○	○	○	○
Operación AF (Disparo con Visión en Directo)	AF foto a foto	●	●	●	●	●	●	●	●	●	●	●	●	●
Sistema AF (Disparo con Visión en Directo)	AF □	○	○	○	○	○	○	○	○	○	○	○	○	○
	AF ◡	○	○	○	○	○	○	○	○	○	○	○	○	○
	AFQuick	○	○	○	○	○	○	○	○	○	○	○	○	○

*1: Se puede ajustar solo para la exposición manual.

*2: Si se utiliza durante la grabación de vídeo, cambiará a <AF □>.

Dial de modo		Zona básica								Zona creativa				AF Quick
		A+	☺	CA	👤	🏠	👤	👤	👤	👤	P	Tv	Av	
AF	Selección de punto AF									○	○	○	○	AF Quick
	Luz de ayuda al AF	●		●	●	*3	●	*4	●	○	○	○	○	
Modo de medición	Medición evaluativa	●	●	●	●	●	●	●	●	○	○	○	○	
	Selección del modo de medición									○	○	○	○	
Exposición	Cambio de programa									○				
	Compensación de la exposición									○	○	○		○*6
	AEB									○	○	○	○	
	Bloqueo AE									○	○	○		○*6
	Previsualización de la profundidad de campo									○ (C.Fn-9-4)				
Avance/ autodisparador	Disparo único	○	○	○		○	○		○	○	○	○	○	
	Disparos en serie			○	○			○		○	○	○	○	
	🕒 (10 seg.)	○	○	○	○	○	○	○	○	○	○	○	○	
	🕒 (2 seg.)									○	○	○	○	
	🕒 (En serie)	○	○	○	○	○	○	○	○	○	○	○	○	
Flash incorporado	Disparo automático	●		○	●		●		●					
	Flash activado (se dispara siempre)			○				○		○	○	○	○	
	Flash desactivado		●	○		●		●	○	○	○	○	○	●
	Reducción de ojos rojos	○		○	○		○		○	○	○	○	○	
	Bloqueo FE									○	○	○	○	
	Compensación de la exposición con flash									○	○	○	○	
Flash externo	Ajustes de funciones									○	○	○	○	
	Ajustes de funciones personalizadas									○	○	○	○	
Disparo con Visión en Directo		○	○	○	○	○	○	○	○	○	○	○	○	
Formato*5										○	○	○	○	
Control rápido		○	○	○	○	○	○	○	○	○	○	○	○	○
Guía de funciones		○	○	○	○	○	○	○	○	○	○	○	○	○

*3: Cuando se usa un flash Speedlite externo, emitirá la luz de ayuda al AF cuando sea necesario.

*4: Si el sistema AF es < AFQuick > durante el disparo con Visión en Directo, el flash Speedlite externo emitirá la luz de ayuda al AF cuando sea necesario.

*5: Ajustable solo durante el disparo con Visión en Directo.

*6: Ajustable solo para exposiciones automáticas.

Mapa del sistema

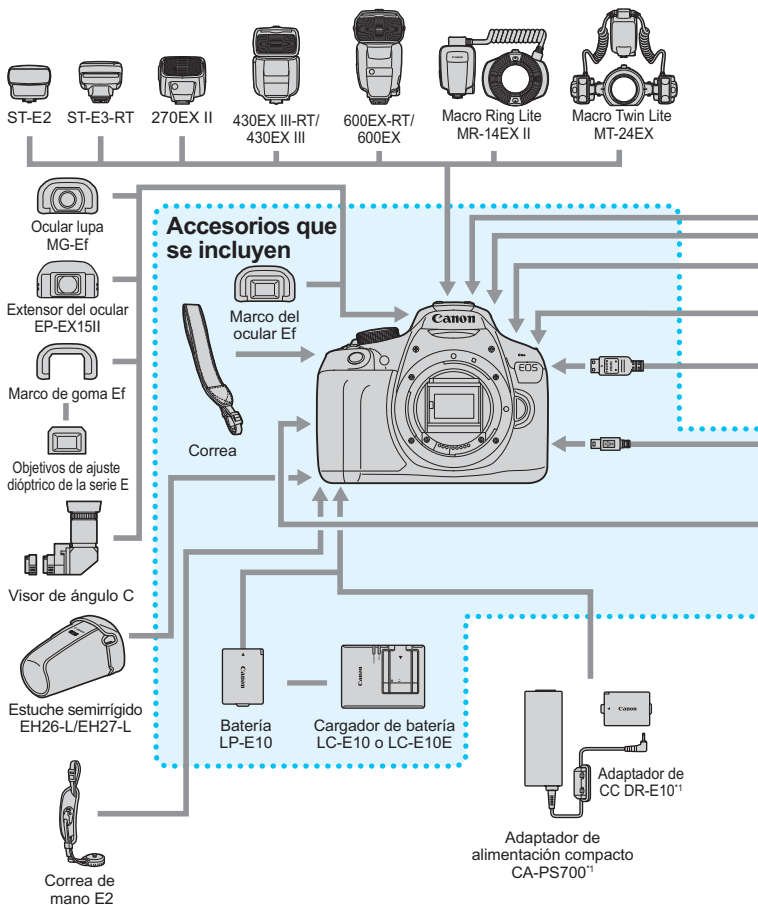

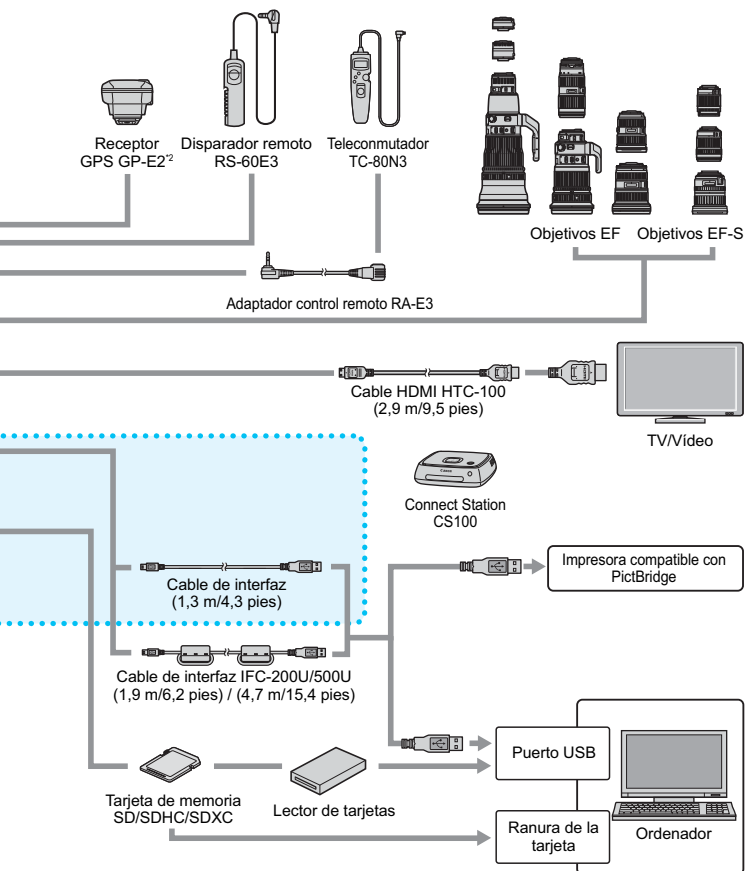

*1: También se puede utilizar el kit adaptador de CAACK-E10.

*2: Cuando utilice el GP-E2 con esta cámara, conéctelo a la cámara con el cable que se proporciona con el GP-E2.

* Todas las longitudes de cable son cifras aproximadas.

Disparo a través del visor y disparo con Visión en Directo

📷 Disparo 1 (Rojo)

Página

Calidad de imagen	L / L / M / M / S1 / S1 / S2 / S3 / RAW + L / RAW	88
Aviso sonoro	Activado / Desactivado	184
Disparar sin tarjeta	Activar / Desactivar	184
Revisión de imagen	Off / 2 segundos / 4 segundos / 8 segundos / Retención	184
Corrección de la iluminación periférica	Activada / Desactivada	124
Reducción de ojos rojos	Desactivado / Activado	106
Control del flash	Destello flash / Ajustes de funciones del flash incorporado / Ajustes de las funciones del flash externo / Ajuste C.Fn flash externo / Borrar ajustes C.Fn flash externo	198

📷 Disparo 2 (Rojo)

Compensación de la exposición/AEB	Incrementos de 1/3 de punto o 1/2 punto, ±5 puntos (AEB: ±2 puntos)	118
Auto Lighting Optimizer (Luminosidad Automática)	Desactivada / Baja / Estándar / Alta	123
Modo de medición	Medición evaluativa / Medición parcial / Medición promediada con preponderancia central	115
Balance de blancos personalizado	Ajuste manual del balance de blancos	133
Despl./Sec. balance de blancos	Corrección WB: Corrección del balance de blancos	135
	Configuración BKT: Ahorquillado del balance de blancos	136
Espacio de color	sRGB / Adobe RGB	137
Estilo de imagen	Auto / Normal / Retrato /	95
	Paisaje / Neutro / Fiel /	126
	Monocromo / Def. de usuario 1-3	129



Las opciones de menú sombreadas no se muestran en los modos de la Zona básica.

 **Disparo 3 (Rojo)**

Página

Datos de eliminación del polvo	Obtiene datos que se utilizan para borrar motas de polvo	202
ISO Auto	Máx.:400 / Máx.:800 / Máx.:1600 / Máx.:3200 / Máx.:6400	94

 **Disparo 4* (Rojo)**

Disparo con Visión en Directo	Activado / Desactivado	141
Sistema AF	FlexiZone - Single /  Modo directo / Modo Rápido	148
Mostrar retícula	Off / Retícula 1  / Retícula 2 	145
Formato	3:2 / 4:3 / 16:9 / 1:1	146
Temporizador de medición	4 segundos / 8 segundos / 16 segundos / 30 segundos / 1 minuto / 10 minutos / 30 minutos	147

* En los modos de la Zona básica, estas opciones de menú se muestran en la ficha  2].

 **Reproducción 1 (Azul)**



Proteger imágenes	Proteger imágenes	228
Girar imagen	Girar imágenes	211
Borrar imágenes	Borrar imágenes	230
Orden impresión	Especificar las imágenes que se van a imprimir (DPOF)	251
Configuración de fotolibro	Especificar imágenes para un fotolibro	255
Filtros creativos	B/N con grano / Enfoque suave / Efecto Ojo de pez / Efecto cámara juguete / Efecto Miniatura	236
Cambiar de tamaño	Reducción del número de píxeles de la imagen JPEG	239

▣ Reproducción 2 (Azul)

Página

Visualización de histograma	Luminosidad / RGB	234
Salto imágenes con 	1 imagen / 10 imágenes / 100 imágenes / Fecha / Carpeta / Vídeos / Fotos / Clasificación	209
Presentación de diapositivas	Descripción de la reproducción / Tiempo reproduc. / Repetir / Efecto transición / Música de fondo	222
Clasificación	[OFF] / [-.] / [.-] / [.:] / [.:] / [.:]	212

⚙ Configuración 1 (Amarillo)

Desconexión automática	30 segundos / 1 minuto / 2 minutos / 4 minutos / 8 minutos / 15 minutos / Desactivada	185
Autorrotación	On  / On  / Off	192
Formatear tarjeta	Inicialización y borrado de los datos de la tarjeta	52
Número de archivo	Continuo / Reinicio automático / Reinicio manual	188
Seleccionar carpeta	Crear y seleccionar una carpeta	186
Color pantalla	Seleccionar el color de la pantalla de ajustes de disparo	197
Configuración Eye-Fi	Se muestra cuando se introduce una tarjeta Eye-Fi, disponible en el mercado	274

⚙ Configuración 2 (Amarillo)

Luminosidad LCD	Ajuste de la luminosidad (siete niveles)	185
Botón LCD off/on	Disparador / Dispar./DISP / Sigue activo	197
Fecha/Hora/Zona	Fecha (año, mes, día) / Hora (hora, minuto, segundo) / Horario de verano / Zona horaria	41
Idioma 	Seleccionar el idioma de la interfaz	43
Limpiar manualmente	Limpiar el sensor de imagen manualmente	204
Guía de funciones	Activada / Desactivada	55
Ajustes de dispositivo GPS	Ajustes disponibles cuando está montado el receptor GPS GP-E2 (se vende por separado)	283

⚙️ Configuración 3 (Amarillo)

Página

Wi-Fi/NFC	Desactivada / Activada	_*
	Permitir conexiones NFC	
Función Wi-Fi	Transferir imágenes entre cámaras / Conectar con smartphone / Imprimir desde impresora Wi-Fi / Cargar en servicio web	
Pantalla logo certificación	Muestra algunos de los logotipos de las certificaciones de la cámara	269
Funciones personalizadas(C.Fn)	Personalizar las funciones de la cámara como se desee	258
Información de copyright	Mostrar info. copyright / Escribir el nombre del autor / Escribir detalles copyright / Borrar info. de copyright	190
Borrar ajustes	Borrar los ajustes de cámara / Borrar func. personalizadas (C.Fn)	194
Versión firmware	Para actualizar el firmware	-

* Para obtener información detallada, consulte las Instrucciones de las funciones inalámbricas.

★ Mi menú (Verde)

Ajustes Mi menú	Registrar opciones de menú y funciones personalizadas de uso frecuente	267
------------------------	--	-----

- Cuando utilice la función Wi-Fi, no olvide comprobar los países y áreas de uso, y utilice el dispositivo de acuerdo con la legislación y las normativas del país o la región.
- **[Wi-Fi/NFC]** no se puede ajustar si la cámara está conectada a un ordenador, una impresora, un receptor GPS, un televisor u otro dispositivo con un cable. Si ajusta **[Wi-Fi/NFC]** en **[Activada]**, no podrá conectar la cámara con un cable a los dispositivos antes mencionados.



● Precauciones para el uso del receptor GPS GP-E2 (se vende por separado)

- Compruebe si su país o región permite el uso del GPS y cumpla las normativas legales.
- Cuando utilice el GP-E2 con la cámara, conéctelo a la cámara mediante el cable que lo acompaña. Si no utiliza el cable que se proporciona, la información de etiquetado geográfico no se anejará a la imagen en el momento de disparar.
- Ciertas funciones del GP-E2 no funcionarán con esta cámara. Tenga en cuenta lo siguiente:
 - La dirección de disparo no se registra. (No se puede usar la brújula digital.)
 - La información de etiquetado geográfico se puede anejar a un vídeo en el momento en el que se inicia la grabación. Sin embargo, la ubicación no se mostrará en Map Utility (software EOS). Compruebe la ubicación con la cámara.









Grabación de vídeo

Vídeo 1 (Rojo)

Página









Expos. vídeo	Auto / Manual	176
Sistema AF	FlexiZone - Single /  Modo directo / Modo Rápido	176
AF en disparador durante la grabación de vídeo	Desactivado / Activado	176
 Disparador/Botón bloqueo AE	AF/Bloqueo AE / Bloqueo AE/AF / AF/Bloqueo AF, no bloqueo AE / AE/AF, no bloqueo AE	177
 Prioridad de tonos altas luces	Desactivada / Activada	177

Vídeo 2 (Rojo)

Tamaño de grabación de vídeo	1920x1080 ( /  / ) / 1280x720 ( / ) / 640x480 ( / )	168
Grabación de sonido	Grabación de sonido: Auto / Manual / Desactivada	178
	Nivel de grabación	
	Filtro de viento: Desactivar / Activar	
Temporizador de medición	4 segundos / 8 segundos / 16 segundos / 30 segundos / 1 minuto / 10 minutos / 30 minutos	179
Mostrar retícula	Off / Retícula 1  / Retícula 2 	179
Instantánea de vídeo	Desactivar / Vídeo 2 seg. / Vídeo 4 seg. / Vídeo 8 seg.	170
Sistema vídeo	Para NTSC / Para PAL	179











Vídeo 3 (Rojo)

Página

Compensación de la exposición	Incrementos de 1/3 de punto, ± 3 puntos	180
Auto Lighting Optimizer (Luminosidad Automática)	Desactivada / Baja / Estándar / Alta	180
Balance de blancos personalizado	Ajuste manual del balance de blancos	180
Estilo de imagen	 Auto /  Normal /  Retrato /  Paisaje /  Neutro /  Fiel /  Monocromo /  Def. de usuario 1-3	180



Menús para el modo de grabación de vídeo

- Las fichas [, [, y [ solo aparecen en el modo de grabación de vídeo.
- Las fichas [, [, [, y [ no aparecen.
- Los siguientes elementos de menú no aparecen:
 - [ 1]: Reducción de ojos rojos, Control del flash
 - [ 1]: Color pantalla
 - [ 2]: Botón LCD off/on, Limpiar manualmente
 - [ 3]: Pantalla logo certificación, Func. personalizadas (C.Fn), Información de copyright, Borrar ajustes, Versión del firmware.

Guía de solución de problemas

Si se produce un problema con la cámara, consulte en primer lugar esta guía de solución de problemas. Si la guía de solución de problemas no resuelve el problema, póngase en contacto con el distribuidor o con el centro de asistencia de Canon más cercano.

Problemas relacionados con la alimentación

La batería no se recarga.

- No utilice ninguna otra batería más que la batería genuina Canon LP-E10.

La lámpara del cargador de batería parpadea.

- Si el cargador de batería tiene algún problema, el circuito protector detendrá la carga y la lámpara de carga parpadeará en naranja. Si ocurre así, desenchufe de la toma de electricidad la clavija de alimentación del cargador de batería y retire la batería. Vuelva a colocar la batería en el cargador de batería y espere un rato antes de enchufar de nuevo el cargador de batería. Si el problema persiste, póngase en contacto con el distribuidor o con el centro de asistencia de Canon más próximo.

La cámara no funciona ni siquiera cuando el interruptor de alimentación está situado en <ON>.

- Asegúrese de que la batería esté correctamente instalada en la cámara (p. 36).
- Asegúrese de que la tapa del compartimento de la ranura de la tarjeta/batería esté cerrada (p. 36).
- Recargue la batería (p. 34).
- Presione el botón <DISP.> (p. 54).

La lámpara de acceso continúa iluminada o parpadeando incluso cuando el interruptor de alimentación está situado en <OFF>.

- Si se apaga la alimentación mientras se está grabando una imagen en la tarjeta, la lámpara de acceso continuará iluminada o parpadeando durante unos segundos. Cuando se completa la grabación de imágenes, la alimentación se apaga automáticamente.

La batería se agota rápidamente.

- Utilice una batería completamente cargada (p. 34).
- El rendimiento de la batería recargable se degradará con el uso repetido. Adquiera una nueva.
- El número de disparos posibles se reducirá con cualquiera de las operaciones siguientes:
 - Presionar el disparador hasta la mitad durante un período prolongado.
 - Activar frecuentemente el AF sin tomar una fotografía.
 - Usar el Image Stabilizer (Estabilizador de imagen) del objetivo.
 - Usar con frecuencia el monitor LCD.
 - Disparar continuamente con Visión en Directo o grabación de vídeo durante un período prolongado.
 - La función de comunicación de la tarjeta Eye-Fi está en funcionamiento.

La cámara se apaga sola.

- La desconexión automática está activada. Si no desea que la cámara se apague automáticamente, ajuste el menú [**1: Descon. auto**] en [**Desactivada**] (p. 185).
- Aunque se ajuste [**1: Descon. auto**] en [**Desactivada**], el monitor LCD continuará apagándose si la cámara está inactiva durante aprox. 30 minutos. (La alimentación de la cámara no se apaga.) Presione el botón <DISP.> para encender el monitor LCD.

Problemas relacionados con el disparo

No se puede montar el objetivo.

- La cámara no se puede utilizar con objetivos EF-M (p. 44).

No se puede disparar ni grabar imágenes.

- Asegúrese de que la tarjeta esté correctamente insertada (p. 36).
- Deslice el conmutador de protección contra escritura de la tarjeta hasta la posición de escritura/borrado (p. 36).
- Si la tarjeta está llena, sustitúyala o borre las imágenes que no necesite para liberar espacio (p. 36, 230).
- Si intenta enfocar en modo AF foto a foto mientras parpadea en el visor el indicador de enfoque <●>, no podrá tomar la foto. Presione otra vez el disparador hasta la mitad para volver a enfocar automáticamente, o enfoque manualmente (p. 47, 101).

No se puede utilizar la tarjeta.

- Si se muestra un mensaje de error de tarjeta, consulte la página 38 o 298.

La imagen está desenfocada.

- Sitúe el conmutador de modos de enfoque del objetivo en <AF> (p. 44).
- Presione el disparador suavemente para evitar la trepidación de la cámara (p. 46-47).
- Si el objetivo tiene un Image Stabilizer (Estabilizador de imagen), ajuste el conmutador IS en <ON>.
- Con poca luz, es posible que la velocidad de obturación se reduzca. Utilice una velocidad de obturación más rápida (p. 108), ajuste una sensibilidad ISO más rápida (p. 92), utilice flash (p. 104) o utilice un trípode.

No puedo bloquear el enfoque y recomponer la toma.

- Ajuste el funcionamiento del AF en AF foto a foto. El bloqueo del enfoque no es posible en el modo AF AI Servo ni cuando tiene efecto el servo en el modo AF AI Focus (p. 97).

Aparecen barras horizontales, o la exposición o el tono de color tienen un aspecto extraño.

- La iluminación fluorescente, la iluminación LED u otras fuentes de luz pueden provocar barras horizontales (ruido) y exposiciones irregulares cuando se dispara a través del visor o con Visión en Directo. Además, es posible que la exposición o el tono de color resultantes no sean correctos. Una velocidad de obturación lenta puede resolver el problema.

No se puede obtener la exposición estándar o la exposición es irregular.

- Cuando dispare a través del visor o con Visión en Directo, si utiliza un objetivo TS-E (diferente del TS-E17mm f/4L o del TS-E24mm f/3.5L II) y desplaza o inclina el objetivo, o utiliza un tubo de extensión, es posible que no se obtenga la exposición estándar o que la exposición sea irregular.

La velocidad de disparos en serie es lenta.

- Según el tipo de objetivo, la velocidad de obturación, la apertura, las condiciones del motivo, la luminosidad, etc., es posible que la velocidad de disparos en serie se ralentice.

La ráfaga máxima durante los disparos en serie es menor.

- En [**3**: **Func. personalizadas(C.Fn)**], establezca [**5**: **Reducc. ruido alta sens. ISO**] en [**0**: **Estándar**], [**1**: **Baja**] o [**3**: **Desactivada**]. Si está configurada en [**2**: **Fuerte**], la ráfaga máxima durante los disparos en serie se reducirá mucho (p. 263).
- Durante el ahorquillado del balance de blancos, la ráfaga máxima para los disparos en serie se reducirá (p. 136).
- Si fotografía algo que tenga detalles finos, como un campo de hierba, el tamaño del archivo será mayor, y la ráfaga máxima real puede ser inferior al número mencionado en la página 89.

No se puede ajustar ISO 100.

- En [**F3: Func. personalizadas(C.Fn)**], si [**6: Prioridad de tonos altos luces**] está configurada en [**1: Activada**], no podrá ajustar la sensibilidad ISO 100. Si se ajusta en [**0: Desactivada**], se puede ajustar ISO 100 (p. 263). Esto se aplica también a la grabación de vídeo (p. 177).

No se puede ajustar la sensibilidad ISO [H] (equivalente a ISO 12800).

- En [**F3: Func. personalizadas(C.Fn)**], si [**6: Prioridad de tonos altos luces**] está establecida en [**1: Activada**], la sensibilidad ISO [H] (equivalente a ISO 12800) no se puede seleccionar, incluso cuando [**2: Ampliación ISO**] esté establecida en [**1: On**]. Si se ajusta en [**0: Desactivada**] para [**6: Prioridad de tonos altos luces**], se puede ajustar [H] (p. 263).

No se puede ajustar la Auto Lighting Optimizer (Luminosidad Automática).

- En [**F3: Func. personalizadas(C.Fn)**], si [**6: Prioridad de tonos altos luces**] está configurada en [**1: Activada**], no podrá ajustar la Auto Lighting Optimizer (Luminosidad Automática). Si se ajusta [**0: Desactivada**], se puede ajustar la Auto Lighting Optimizer (Luminosidad Automática) (p. 263).

Aunque he ajustado una compensación de la exposición reducida, la imagen sale clara.

- Ajuste [**A2: Auto Lighting Optimizer (Luminosidad Automática)**] en [**Desactivada**]. Cuando se ajuste [**Baja**], [**Estándar**] o [**Alta**], aunque ajuste una compensación de la exposición o una compensación de la exposición con flash reducidas, es posible que la imagen salga clara (p. 123).

Cuando utilizo el modo <Av> con flash, la velocidad de obturación se reduce.

- Si fotografía de noche cuando el fondo es oscuro, la velocidad de obturación se reducirá automáticamente (fotografía con sincronización lenta), de modo que tanto el motivo como el fondo queden correctamente expuestos. Para evitar una velocidad de obturación baja, en [**3: Func. personalizadas(C.Fn)**], ajuste [**3: Sincro. de flash en modo Av**] a [**1: 1/200-1/60 seg. automática**] o [**2: 1/200 seg. (fijo)**] (p. 261).

El flash incorporado se levanta solo.

- En los modos de disparo (<A+> <CA> <P> <M> <S>) cuyo ajuste predeterminado sea <A> (Flash automático incorporado), el flash incorporado se levantará automáticamente cuando sea necesario.

El flash incorporado no dispara.

- Si utiliza el flash incorporado con demasiada frecuencia en un período de tiempo demasiado corto, es posible que el flash deje de disparar durante un tiempo para proteger la unidad emisora de luz.

El flash externo dispara siempre a la máxima potencia.

- Si utiliza una unidad de flash que no sea un flash Speedlite serie EX, el flash siempre se disparará a la máxima potencia (p. 273).
- En [**1: Control del flash**] si el [**Modo de medición del flash**] para [**Ajuste C.Fn flash externo**] se ajusta en [TTL], el flash siempre disparará a plena potencia (p. 201).

No se puede ajustar la compensación de la exposición con flash para el flash Speedlite externo.

- Si se ajusta la compensación de la exposición con flash con el flash Speedlite externo, no será posible ajustar la compensación de la exposición con flash con la cámara. Cuando se cancela la compensación de la exposición con flash del flash Speedlite externo (se ajusta en 0), la compensación de la exposición con flash puede ajustarse con la cámara.

La sincronización de alta velocidad no se puede ajustar en el modo <Av>.

- En [**3: Func. personalizadas(C.Fn)**], establezca [**3: Sincro. de flash en modo Av**] en [**0: Auto**] (p. 261).

La cámara hace un ruido al agitarla.

- El mecanismo emergente del flash incorporado se mueve ligeramente. Esto es normal y no se trata de una avería.

El obturador produce dos sonidos de disparo durante el disparo con Visión en Directo.

- Si utiliza flash, el obturador producirá dos sonidos cada vez que dispare (p. 141).

Durante la toma con Visión en Directo, se muestra un icono <🔥> blanco o <🔥> rojo.

- Indica que la temperatura interna de la cámara es alta. Si se muestra el icono <🔥> blanco, la calidad de imagen de las fotos podría deteriorarse. Si se muestra el icono <🔥> rojo, indica que el disparo con Visión en Directo o la grabación de vídeo finalizará pronto automáticamente (p. 157).

Durante la grabación de vídeo, se muestra un icono 🔥 rojo.

- Indica que la temperatura interna de la cámara es alta. Si se muestra el icono <🔥> rojo, indica que el disparo de grabación de vídeo finalizará pronto automáticamente (p. 181).

La grabación de vídeo se detiene sola.

- Si la velocidad de escritura de la tarjeta es lenta, es posible que la grabación de vídeo se detenga automáticamente. Utilice una tarjeta SD con clase de velocidad 6 "CLASS 6" o más rápida. Para averiguar la velocidad de lectura/escritura de la tarjeta, consulte el sitio web del fabricante de la tarjeta, etc.
- Si el tamaño de archivo de un clip de vídeo alcanza 4 GB o la longitud de la grabación alcanza 29 minutos 59 segundos, la grabación de vídeo se detendrá automáticamente.

No se puede ajustar la sensibilidad ISO para la grabación de vídeo.

- Si [**1: Expos. vídeo**] se ajusta en [**Auto**], la sensibilidad ISO se ajustará automáticamente. Si se ajusta [**Manual**], puede ajustar manualmente la sensibilidad ISO (p. 162).

La exposición cambia durante la grabación de vídeo.

- Si cambia la velocidad de obturación o la abertura durante la grabación de vídeo, es posible que se graben los cambios en la exposición.
- Si usa el zoom del objetivo durante la grabación de vídeo puede provocar cambios en la exposición, independientemente de que la abertura máxima del objetivo cambie o no. Como resultado, es posible que se graben los cambios en la exposición.

El motivo aparece distorsionado durante la grabación de vídeo.

- Si mueve la cámara rápidamente a izquierda o derecha (barrido de alta velocidad) o graba un objeto en movimiento, es posible que la imagen aparezca distorsionada.

La imagen parpadea o aparecen barras horizontales durante la grabación de vídeo.

- El parpadeo, las barras horizontales (ruido) o las exposiciones irregulares pueden deberse a luz fluorescente, iluminación LED u otras fuentes de luz durante la grabación de vídeo. Además, es posible que se registren cambios en la exposición (luminosidad) o en el tono de color. Con exposición manual, una velocidad de obturación baja puede resolver el problema.

Funciones inalámbricas

No se puede ajustar la función Wi-Fi.

- Si la cámara está conectada a un ordenador, una impresora, un receptor GPS, un televisor u otro dispositivo con un cable, no se puede ajustar Wi-Fi ([F3: Wi-Fi/NFC] aparecerá desactivado en gris). Desconecte el cable antes de cambiar cualquier ajuste.
- Consulte las Instrucciones de las funciones inalámbricas.

Problemas de visualización

La pantalla de menú muestra menos fichas y opciones.

- En los modos de la Zona básica y el modo de grabación de vídeo no se mostrarán ciertas fichas y opciones de menú. Ajuste el modo de disparo en un modo de la Zona creativa (p. 50).

El primer carácter del nombre del archivo es un guión bajo (“_”).

- Ajuste el espacio de color en sRGB. Si se ajusta Adobe RGB, el primer carácter será un guión bajo (p. 137).

El nombre de archivo empieza por “MVI_”.

- Se trata de un archivo de vídeo (p. 189).

La numeración de archivos no se inicia desde 0001.

- Si la tarjeta ya contiene imágenes grabadas, es posible que el número de imagen no se inicie desde 0001 (p. 188).

La fecha y la hora de disparo que se muestran no son correctas.

- Compruebe que se hayan ajustado correctamente la fecha y la hora (p. 41).
- Compruebe la zona horaria y el horario de verano (p. 41).

La fecha y la hora no están en la imagen.

- La fecha y la hora de disparo no aparecen en la imagen. En su lugar, la fecha y la hora se registran en los datos de imagen como información de disparo. Cuando imprima, puede imprimir la fecha y la hora en la imagen utilizando la fecha y la hora registradas en la información de disparo (p. 247).

Se muestra [###].

- Si el número de imágenes grabadas en la tarjeta supera el número que puede mostrar la cámara, se mostrará [###] (p. 213).

La imagen que aparece en el monitor LCD no es clara.

- Si el monitor LCD está sucio, utilice un paño suave para limpiarlo.
- A bajas o altas temperaturas, es posible que el monitor LCD parezca lento o se quede en negro. Volverá a la normalidad a temperatura ambiente.

No aparece [Configuración Eye-Fi].

- [Configuración Eye-Fi] solamente aparece cuando se inserta una tarjeta Eye-Fi en la cámara. Si la tarjeta Eye-Fi tiene un conmutador de protección contra escritura situado en la posición LOCK, no podrá examinar el estado de conexión de la tarjeta ni desactivar la transmisión de la tarjeta Eye-Fi (p. 274).

Problemas de reproducción

Parte de la imagen parpadea en negro.

- Se trata de la alerta de altas luces (p. 234). Las áreas sobreexpuestas con altas luces recortadas parpadearán.

No se puede borrar la imagen.

- Si la imagen está protegida, no podrá borrarla (p. 228).

No se puede reproducir el vídeo.

- Los vídeos editados con un ordenador no se pueden reproducir con la cámara.

Cuando se reproduce el vídeo, puede oírse el sonidos de funcionamiento de la cámara.

- Si acciona los diales de la cámara o el objetivo durante la grabación de vídeo, también se grabará el sonidos del funcionamiento.

El vídeo tiene momentos estáticos.

- Durante la grabación de vídeo con exposición automática, si hay un cambio drástico en el nivel de exposición, la grabación se detendrá momentáneamente hasta que la luminosidad se estabilice. En tales casos, utilice la grabación de vídeo con exposición manual (p. 162).

No puedo conectar la cámara a mi televisor.

- Para conectar la cámara a un televisor es necesario un cable HDMI (se vende por separado). Se recomienda utilizar el cable HDMI HTC-100 (se vende por separado) (p. 226).
- Compruebe también que su televisor tenga un terminal HDMI IN. Si el televisor no tiene un terminal HDMI IN y solamente tiene una toma A/V IN, no podrá conectar la cámara.

No hay imagen en el televisor.

- Compruebe que la clavija del cable HDMI se haya insertado completamente (p. 226).
- Si se ajusta [**Y3: Wi-Fi/NFC**] en [**Activada**], la cámara no se puede conectar a un televisor. Ajuste [**Wi-Fi/NFC**] en [**Desactivada**] y, a continuación, vuelva a conectar la cámara al televisor con el cable HDMI.

Mi lector de tarjetas no reconoce la tarjeta.

- Según el lector de tarjetas y el SO del ordenador que se utilice, es posible que las tarjetas SDXC no se reconozcan correctamente. En tal caso, conecte la cámara al ordenador con el cable de interfaz y, a continuación, transfiera las imágenes al ordenador utilizando EOS Utility (software EOS, p. 314).

No puedo cambiar el tamaño de la imagen.

- No se puede cambiar el tamaño de las imágenes JPEG S3 y RAW con la cámara (p. 239).

Problemas relacionados con la impresión

No puedo conectar la cámara a mi impresora.

- Si se ajusta [**3: Wi-Fi/NFC**] en [**Activada**], la cámara no se puede conectar a una impresora. Ajuste [**Wi-Fi/NFC**] en [**Desactivada**] y, a continuación, vuelva a conectar la cámara a la impresora con un cable de interfaz.

Hay menos efectos de impresión de los que aparecen en las Instrucciones.

- El contenido que se muestra en la pantalla varía en función de la impresora. Estas Instrucciones muestran todos los efectos de impresión disponibles (p. 246).

Problemas de conexión con el ordenador

No puedo descargar imágenes en un ordenador.

- Instale el software EOS en el ordenador (p. 315).
- Si se ajusta [**3: Wi-Fi/NFC**] en [**Activada**], la cámara no se puede conectar a un ordenador. Ajuste [**Wi-Fi/NFC**] en [**Desactivada**] y, a continuación, vuelva a conectar la cámara al ordenador con un cable de interfaz.

Códigos de error

Número de error

Si hay un problema con la cámara, se mostrará un mensaje de error. Siga las instrucciones de la pantalla.

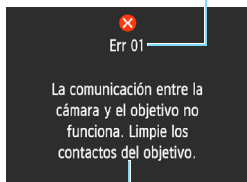

Causa y soluciones

Número	Mensaje de error y solución
01	<p>La comunicación entre la cámara y el objetivo no funciona. Limpie los contactos del objetivo.</p> <p>→ Limpie los contactos eléctricos de la cámara y del objetivo o utilice un objetivo Canon (p. 25, 26).</p>
02	<p>No hay acceso a la tarjeta. Reinserte/cambie la tarjeta o formatee la tarjeta con la cámara.</p> <p>→ Retire y vuelva a insertar la tarjeta, sustituya la tarjeta o formatee la tarjeta (p. 36, 52).</p>
04	<p>No se pueden guardar las imágenes. La tarjeta está llena. Cambie la tarjeta.</p> <p>→ Sustituya la tarjeta, borre las imágenes que no necesite o formatee la tarjeta (p. 36, 52, 230).</p>
05	<p>No se pudo levantar el flash incorporado. Apague la cámara y enciéndala nuevamente.</p> <p>→ Accione el interruptor de alimentación (p. 39).</p>
10, 20 30, 40 50, 60 70, 80 99	<p>Un error impidió disparar. Apague la cámara y enciéndala nuevamente, o reinstale la batería.</p> <p>→ Accione el interruptor de alimentación, retire la batería e instálela de nuevo, o utilice un objetivo Canon (p. 36, 39).</p>

* Si el error aún persiste, anote el número de error y póngase en contacto con el centro de asistencia de Canon más próximo.

Especificaciones

• Tipo

Tipo:	Cámara digital réflex monocular con AF/AE y flash incorporado
Soporte de grabación:	Tarjeta de memoria SD, tarjeta de memoria SDHC, tarjeta de memoria SDXC
Tamaño del sensor de imagen:	Aprox. 22,3 x 14,9 mm
Objetivos compatibles:	Objetivos Canon EF (incluidos los objetivos EF-S) * Excluidos los objetivos EF-M (Un ángulo de visión equivalente de 35 mm corresponde a un objetivo con aproximadamente 1,6x de la longitud focal indicada.)
Montura del objetivo:	Montura Canon EF

• Sensor de imagen

Tipo:	Sensor CMOS
Píxeles efectivos:	Aprox. 18,0 megapíxeles
Formato:	3:2
Función de eliminación del polvo:	Adición de datos de eliminación del polvo, Limpiar manualmente

• Sistema de grabación

Formato de grabación:	Regla de diseño para sistema de archivo de cámara (DCF) 2.0
Tipo de imagen:	JPEG, RAW (original Canon de 14 bits) Es posible la grabación simultánea de RAW+JPEG grande
Píxeles grabados:	L (Grande) : Aprox. 17,9 megapíxeles (5184 x 3456) M (Mediana) : Aprox. 8,0 megapíxeles (3456 x 2304) S1 (Pequeña 1): Aprox. 4,5 megapíxeles (2592 x 1728) S2 (Pequeña 2): Aprox. 2,5 megapíxeles (1920 x 1280) S3 (Pequeña 3): Aprox. 350.000 píxeles (720 x 480) RAW : Aprox. 17,9 megapíxeles (5184 x 3456)
Creación/selección de una carpeta:	Posible
Numeración de archivos:	Continuo, Reinicio automático, Reinicio manual

• Procesado de imágenes durante el disparo

Estilo de imagen:	Auto, Normal, Retrato, Paisaje, Neutro, Fiel, Monocromo, Usuario 1 - 3
Basic+:	Disparos de selección de ambiente, Disparos por luz/escena
Balance de blancos:	Auto (Prioridad al ambiente), Auto (Prioridad al blanco), Preestablecido (Luz día, Sombra, Nublado, Tungsteno, Luz fluorescente blanca, Flash), Personalizado Corrección del balance de blancos y ahorquillado de balance de blancos proporcionado * Transmisión de información de temperatura de color del flash activada

Reducción de ruido: Aplicable a largas exposiciones y disparos con alta sensibilidad ISO

Corrección automática de la luminosidad de la imagen: Auto Lighting Optimizer (Luminosidad Automática)

Prioridad de tonos altas luces: Proporcionado

Corrección de la iluminación periférica del objetivo: Proporcionado

• Visor

Tipo: Pentaespejo a nivel del ojo

Cobertura: Vertical/Horizontal aprox. 95% (con punto de visión aprox. 21 mm)

Ampliación: Aprox. $0,8 \times (-1 \text{ m}^{-1})$ con objetivo de 50 mm a infinito)

Punto de visión: Aprox. 21 mm (desde el centro de la lente del ocular a -1 m^{-1})

Rango de ajuste dióptrico: Aprox. $-2,5 - +0,5 \text{ m}^{-1}$ (dpt)

Pantalla de enfoque: Fija y mate de precisión

Espejo: Tipo de retorno rápido

Previsualización de la profundidad de campo: Activada con ajuste de función personalizada

• Enfoque automático (para disparo con visor)

Tipo: Registro de imágenes secundarias TTL, detección de diferencia de fase

Puntos AF: 9 puntos (AF en cruz sensibles a $f/5,6$ con el punto AF central)

Gama de luminosidad de enfoque: EV 0 - 18 (punto AF central)

EV 1 - 18 (otros puntos AF)
(Con AF foto a foto, a temperatura ambiente, ISO 100)

Operación AF: AF foto a foto, AF AI Servo, AF AI Focus

Luz de ayuda al AF: Corta serie de destellos del flash incorporado

• Control de la exposición

Modos de medición: Medición TTL a la abertura abierta con 63 zonas

- Medición evaluativa (vinculada a todos los puntos AF)
- Medición parcial (aprox. 10% del visor en el centro)
- Medición promediada con preponderancia central

Gama de medición de la luminosidad: EV 1 - 20 (a temperatura ambiente, ISO 100)

Modo de disparo: Modos de la Zona básica:

Escena inteligente automática, Flash desactivado, Automático creativo, Retratos, Paisajes, Primeros planos, Deportes, Comida, Retratos nocturnos

Modos de la Zona creativa:

AE programada, AE con prioridad a la velocidad de obturación, AE con prioridad a la abertura, Exposición manual

Sensibilidad ISO (Índice de exposición recomendado):	<p>Modos de la Zona básica: ISO 100 - ISO 3200 ajustada automáticamente</p> <p>* Retrato: ISO 100</p> <p>Modos de la Zona creativa: ISO 100 - ISO 6400 ajustada manualmente (incrementos de punto entero), ISO 100 - ISO 6400 ajustada automáticamente, sensibilidad ISO máxima ajustable para ISO Auto o ampliable a "H" (equivalente a ISO 12800)</p>
Compensación de la exposición:	<p>Manual: ± 5 puntos en incrementos de 1/3 o 1/2 punto</p> <p>AEB: ± 2 puntos en incrementos de 1/3 o 1/2 punto (se puede combinar con la compensación de la exposición manual)</p>
Bloqueo AE:	<p>Auto: Se aplica en AF foto a foto con medición evaluativa al conseguir el enfoque</p> <p>Manual: Con botón de bloqueo AE</p>

• Obturador

Tipo:	Obturador plano focal controlado electrónicamente
Velocidad de obturación:	1/4000 a 30 segundos (intervalo total de velocidad de obturación; el intervalo disponible varía según el modo de disparo), exposiciones "Bulb", sincronización X a 1/200 segundos.

• Flash

Flash incorporado:	<p>Flash retráctil automático</p> <p>Número de guía: aprox. 9,2/30,2 (ISO 100, en metros/pies) o aprox. 13/42,7 (ISO 200, en metros/pies)</p> <p>Cobertura del flash: aprox. ángulo de visión de un objetivo de 17 mm</p> <p>Tiempo de recarga: aprox. 2 segundos</p>
Flash externo:	Flash Speedlite serie EX
Medición del flash:	Flash automático E-TTL II
Compensación de la exposición con flash:	± 2 puntos en incrementos de 1/3 o 1/2 punto
Bloqueo FE:	Proporcionado
Terminal PC:	Ninguno

• Sistema de avance

Modos de avance:	Disparo único, disparos en serie, autodesparador con retardo de 10 o 2 segundos, y retardo de 10 segundos con disparos en serie
Velocidad de los disparos en serie:	Máx. aprox. 3,0 disparos/s
Ráfaga máxima (aprox.):	<p>JPEG Grande/Fina: 1110 disparos</p> <p>RAW: 6 disparos</p> <p>RAW+JPEG Grande/Fina: 5 disparos</p> <p>* Las cifras se basan en los estándares de prueba de Canon (ISO 100 y estilo de imagen normal) con una tarjeta de 8 GB.</p>

• Disparo con Visión en Directo

Formato:	3:2, 4:3, 16:9, 1:1
Métodos de enfoque:	Detección de contraste (FlexiZone - Single, Modo directo de detección de caras), Detección de diferencia de fase (Modo rápido) Enfoque manual (ampliación de aprox. 5x / 10x posible)
Gama de luminosidad de enfoque:	EV 1 - 18 (a temperatura ambiente, ISO 100)
Modo de medición:	Medición en tiempo real con sensor de imagen
Gama de medición de la luminosidad:	EV 0 - 20 (a temperatura ambiente, ISO 100)
Mostrar retícula:	Dos tipos

• Grabación de vídeo

Formato de grabación:	MOV
Vídeo:	MPEG-4 AVC/H.264 Frecuencia de bits variable (media)
Audio:	PCM lineal
Tamaño de grabación y frecuencia de fotogramas:	1920x1080 (Full HD): 30p/25p/24p 1280x720 (HD) : 60p/50p 640x480 (SD) : 30p/25p * 30p: 29,97 fps, 25p: 25,00 fps, 24p: 23,98 fps, 60p: 59,94 fps, 50p: 50,00 fps
Frecuencia de bits:	1920x1080 (30p/25p/24p): aprox. 46 Mbps 1280x720 (60p/50p) : aprox. 46 Mbps 640x480 (30p/25p) : aprox. 11 Mbps
Método de enfoque:	Igual que el enfoque con disparo con Visión en Directo
Gama de luminosidad de enfoque:	EV 1 - 18 (a temperatura ambiente, ISO 100)
Modo de medición:	Medición promediada con preponderancia central y medición evaluativa con el sensor de imagen * Ajustado automáticamente por el método de enfoque.
Gama de medición de la luminosidad:	EV 0 - 20 (a temperatura ambiente, ISO 100)
Control de la exposición:	Exposición automática y exposición manual
Compensación de la exposición:	±3 puntos en incrementos de 1/3 punto
Sensibilidad ISO (Índice de exposición recomendado):	Con la grabación con exposición automática: ISO 100 - ISO 6400 ajustada automáticamente Con exposición manual: ISO 100 - ISO 6400 ajustada automáticamente/manualmente
Instantáneas de vídeo:	Ajustables en 2 s/4 s/8 s
Grabación de sonido:	Micrófono monoaural incorporado Nivel de grabación de sonido ajustable, filtro de viento proporcionado
Mostrar retícula:	Dos tipos
Toma de fotos:	No es posible durante la grabación de vídeo

• Monitor LCD

Tipo:	Monitor TFT de cristal líquido en color
Tamaño y puntos del monitor:	Aprox. 7,5 cm (3,0 pulg.) (4:3), con aprox. 920.000 puntos
Ajuste de luminosidad:	Manual (7 niveles)
Idiomas de la interfaz:	25
Guía de funciones:	Visualizable

• Reproducción

Formato de presentación de imagen:	Información básica, información básica + calidad de imagen/número de reproducción, visualización de información de disparo, histograma, vista del índice (4/9)
Ampliación del zoom:	Aprox. 1,5x - 10x
Aviso de altas luces:	Las altas luces sobreexpuestas parpadean
Método de examen de imagen:	Imagen única, salto de 10 o 100 imágenes, por fecha de disparo, por carpeta, por vídeos, por fotos, por clasificación
Rotación de imagen:	Posible
Clasificaciones:	Proporcionado
Reproducción de vídeo:	Activada (monitor LCD, HDMI) Altavoz incorporado
Protección de imágenes:	Posible
Presentación de diapositivas:	Todas las imágenes, por fecha, por carpeta, por vídeos, por fotos, por clasificación Cinco efectos de transición seleccionables
Música de fondo:	Seleccionable para presentaciones de diapositivas y reproducción de vídeo

• Procesado posterior de imágenes

Filtros creativos:	B/N con grano, Enfoque suave, Efecto Ojo de pez, Efecto cámara juguete, Efecto Miniatura
Cambiar de tamaño:	Posible

• Impresión directa

Impresoras compatibles:	Impresoras compatibles con PictBridge
Imágenes imprimibles:	Imágenes JPEG y RAW
Orden de impresión:	Compatible con DPOF Versión 1.1

• Funciones de personalización

Funciones personalizadas:	11
Registro de Mi menú:	Posible
Información de copyright:	Capacidad para entrada y adición de texto

• Interfaz

Terminal digital:	Equivalente a USB de alta velocidad: comunicación con ordenador, impresión directa, receptor GPS GP-E2, conexión a Connect Station CS100
Terminal HDMI mini OUT:	Tipo C (Cambio automático de resolución)
Terminal de disparador remoto:	Para disparador remoto RS-60E3
Tarjeta Eye-Fi:	Compatible

• Alimentación

Batería:	Batería LP-E10 (cantidad 1) * La alimentación de CA se puede suministrar a través de un toma de corriente doméstica.
Número de disparos posibles: (Sobre la base de pruebas CIPA estándares, con 50% de uso del flash)	Disparando con visor: Aprox. 500 disparos a temperatura ambiente (23°C/73°F), aprox. 410 disparos a bajas temperaturas (0°C/32°F) Disparando con Visión en Directo: Aprox. 180 disparos a temperatura ambiente (23°C/73°F), aprox. 170 disparos a bajas temperaturas (0°C/32°F)
Tiempo de grabación de vídeo:	Aprox. 1 hora 15 minutos a temperatura ambiente (23°C/73°F) Aprox. 1 hora 10 minutos a temperaturas bajas (0°C/32°F) (con una batería LP-E10 completamente cargada)

• Dimensiones y peso

Dimensiones (An. x Al. x Pr.):	Aprox. 129,0 x 101,3 x 77,6 mm / 5.08 x 3,99 x 3,06 pulg.
Peso:	Aprox. 485 g / 17.11 oz. (según directrices CIPA), Aprox. 440 g / 15.52 oz. (cuerpo de la cámara solamente)

• Entorno de funcionamiento

Intervalo de temperatura de funcionamiento:	0°C - 40°C / 32°F - 104°F
Humedad de funcionamiento:	85% o menor

• Batería LP-E10

Tipo:	Batería de ion litio recargable
Tensión nominal:	7,4 V CC
Capacidad de la batería:	860 mAh
Intervalo de temperatura de funcionamiento:	Durante la carga: 6°C - 40°C / 43°F - 104°F Durante la toma: 0°C - 40°C / 32°F - 104°F
Humedad de funcionamiento:	85% o menor
Dimensiones (An. x Al. x Pr.):	Aprox. 36,2 x 14,7 x 49,0 mm / 1,4 x 0,6 x 1,9 pulg.
Peso:	Aprox. 45 g / 1,6 onzas

• Cargador de batería LC-E10

Batería compatible:	Batería LP-E10
Tiempo de recarga:	Aprox. 2 horas (a temperatura ambiente (23°C/73°F))
Entrada nominal:	100 - 240 V CA (50/60 Hz)
Salida nominal:	8,3 V CC / 580 mA
Intervalo de temperatura de funcionamiento:	6°C - 40°C / 43°F - 104°F
Humedad de funcionamiento:	85% o menor
Dimensiones (An. x Al. x Pr.):	Aprox. 67,0 x 30,5 x 87,5 mm / 2,6 x 1,2 x 3,4 pulg.
Peso:	Aprox. 85 g / 3,0 onzas

• Cargador de batería LC-E10E

Batería compatible:	Batería LP-E10
Longitud del cable de alimentación:	Aprox. 1 m / 3,3 pies
Tiempo de recarga:	Aprox. 2 horas (a temperatura ambiente (23°C/73°F))
Entrada nominal:	100 - 240 V CA (50/60 Hz)
Salida nominal:	8,3 V CC / 580 mA
Intervalo de temperatura de funcionamiento:	6°C - 40°C / 43°F - 104°F
Humedad de funcionamiento:	85% o menor
Dimensiones (An. x Al. x Pr.):	Aprox. 67,0 x 30,5 x 87,5 mm / 2,6 x 1,2 x 3,4 pulg.
Peso:	Aprox. 82 g / 2,9 onzas (sin cable de alimentación)

- Todos los datos anteriores se basan en los métodos de comprobación estándar de Canon y en los métodos y directrices de comprobación estándar de la CIPA (Camera & Imaging Products Association).
- Las dimensiones y el peso antes mencionados se basan en las directrices CIPA (excepto el peso del cuerpo de la cámara solo).
- Las especificaciones y el exterior del producto pueden cambiar sin previo aviso.
- Si ocurre algún problema con un objetivo que no sea de Canon montado en la cámara, consulte al fabricante del objetivo en cuestión.

Marcas comerciales

- Adobe es una marca comercial de Adobe Systems Incorporated.
- Microsoft y Windows son marcas comerciales de Microsoft Corporation, registradas en los Estados Unidos y/o en otros países.
- Macintosh y Mac OS son marcas comerciales de Apple Inc., registradas en los EE. UU. y en otros países.
- El logotipo de SDXC es una marca comercial de SD-3C, LLC.
- HDMI, el logotipo HDMI y High-Definition Multimedia Interface son marcas comerciales o marcas comerciales registradas de HDMI Licensing LLC.
- Todas las demás marcas comerciales son propiedad de sus respectivos dueños.

Acerca de la licencia MPEG-4

“Este producto tiene licencia de patentes de AT&T para el estándar MPEG-4 y puede utilizarse para codificar vídeo compatible con MPEG-4 y/o decodificar vídeo compatible con MPEG-4 que haya sido codificado sólo (1) para uso personal o (2) por un proveedor de vídeo que disponga de licencia de patentes de AT&T para proporcionar vídeo compatible con MPEG-4. No se garantiza ni otorga implícitamente licencia alguna para otros usos del estándar MPEG-4.”

About MPEG-4 Licensing

“This product is licensed under AT&T patents for the MPEG-4 standard and may be used for encoding MPEG-4 compliant video and/or decoding MPEG-4 compliant video that was encoded only (1) for a personal and non-commercial purpose or (2) by a video provider licensed under the AT&T patents to provide MPEG-4 compliant video. No license is granted or implied for any other use for MPEG-4 standard.”

* Notice displayed in English as required.

Se recomienda el uso de accesorios originales de Canon

Este producto está diseñado para alcanzar un excelente rendimiento si se utiliza con accesorios originales de Canon.

Canon no será responsable de ningún daño en el producto ni accidentes como fuego, etc., provocados por un funcionamiento incorrecto de accesorios que no sean originales de Canon (por ejemplo, fugas y/o explosiones de la batería).

Tenga en cuenta que esta garantía no se aplica a reparaciones como consecuencia de un funcionamiento incorrecto de accesorios que no sean originales de Canon. No obstante, podrá solicitar dichas reparaciones, que estarán sujetas a un cargo.

PRECAUCIÓN

EXISTE RIESGO DE EXPLOSIÓN SI SE SUSTITUYEN LAS BATERÍAS POR OTRAS DE UN TIPO INCORRECTO.

DESECHE LAS BATERÍAS USADAS SEGÚN LAS NORMAS LOCALES.

Sólo para la Unión Europea y el Área Económica Europea (Noruega, Islandia y Liechtenstein)



Estos iconos indican que este producto no debe desecharse con los residuos domésticos de acuerdo con la Directiva sobre RAEE (2012/19/UE) y la Directiva sobre Pilas y Acumuladores (2006/66/CE) y/o la legislación nacional.

Si aparece un símbolo químico bajo este icono, de acuerdo con la Directiva sobre Pilas y Acumuladores, significa que la pila o el acumulador contiene metales pesados (Hg = Mercurio, Cd = Cadmio, Pb = Plomo) en una concentración superior al límite especificado en dicha directiva.

Este producto deberá entregarse en un punto de recogida designado, por ejemplo, entregándolo en el lugar de venta al adquirir un producto nuevo similar o en un centro autorizado para la recogida de residuos de aparatos eléctricos y electrónicos (RAEE), baterías y acumuladores. La gestión incorrecta de este tipo de residuos puede afectar al medio ambiente y a la salud humana debido a las sustancias potencialmente nocivas que suelen contener estos aparatos. Su cooperación en la correcta eliminación de este producto contribuirá al correcto aprovechamiento de los recursos naturales. Los usuarios tienen derecho a devolver pilas, acumuladores o baterías usados sin coste alguno. El precio de venta de pilas, acumuladores y baterías incluye el coste de la gestión medioambiental de su desecho, y no es necesario mostrar la cuantía de dicho coste en la información y la factura suministradas a los usuarios finales.

Si desea más información sobre el reciclado de este producto, póngase en contacto con su municipio, el servicio o el organismo encargado de la gestión de residuos domésticos o visite www.canon-europe.com/weee, o www.canon-europe.com/battery.







13

Guía de iniciación del software / descarga de imágenes en un ordenador

En este capítulo se explica lo siguiente:

- Información general sobre el software para cámaras EOS
- Cómo descargar e instalar el software en el ordenador
- Cómo descargar y ver las Instrucciones del software (archivos PDF)
- Cómo descargar imágenes de la cámara en el ordenador

Guía de iniciación del software

Información general sobre el software

En esta sección se proporciona información general sobre las diversas aplicaciones de software para cámaras EOS. Para descargar e instalar el software se necesita conexión a Internet. La descarga y la instalación no son posibles en entornos sin conexión a Internet.

EOS Utility

Con la cámara conectada a un ordenador, EOS Utility permite transferir al ordenador fotos y vídeos tomados con la cámara. También puede utilizar este software para establecer diversos ajustes de la cámara y disparar de manera remota desde el ordenador conectado a la cámara. Además, es posible copiar pistas de música de fondo, como EOS Sample Music*, en la tarjeta.

* Puede usar la música de fondo como banda sonora para un álbum de instantáneas de vídeo, un vídeo o una presentación de diapositivas que se reproduzca en la cámara.

Digital Photo Professional

Este software está recomendado para usuarios que tomen imágenes RAW. Puede ver, editar e imprimir imágenes RAW y JPEG.

* Algunas funciones varían entre la versión que se instala en los ordenadores de 64 bits y la que se instala en los ordenadores de 32 bits.

Picture Style Editor

Puede editar estilos de imagen, así como crear y guardar archivos de estilo de imagen originales. Este software está destinado a usuarios avanzados con experiencia en el procesamiento de imágenes.

Descarga e instalación del software



- **Nunca conecte la cámara al ordenador antes de instalar el software. De lo contrario, el software no se instalará correctamente.**
- Aunque haya una versión anterior del software instalada en el ordenador, siga el procedimiento siguiente para instalar la versión más reciente. (La versión anterior se sobrescribirá).

1 Descargue el software.

- Conéctese a Internet desde un ordenador y acceda al siguiente sitio web de Canon.

www.canon.com/icpd

- Seleccione su país o región de residencia y descargue el software.
- Descomprímalo en el ordenador.
Para Windows: Haga clic en el archivo instalador que se muestra para iniciar el instalador.
Para Macintosh: Se creará y se mostrará un archivo dmg. Siga estos pasos para iniciar el instalador.
 - (1) Haga doble clic en el archivo dmg.
 - ▶ En el escritorio aparecerán un icono de unidad y el archivo instalador.
Si no aparece el archivo instalador, haga doble clic en el icono de unidad para mostrarlo.
 - (2) Haga doble clic en el archivo instalador.
 - ▶ Se iniciará el instalador.

2 Haga clic en [Instalación simple] y siga las instrucciones que aparecen en la pantalla para realizar la instalación.

- Para Macintosh, haga clic en [Instalar].

Descarga y visualización de las Instrucciones del software (archivos PDF) ■

Para descargar las Instrucciones del software (archivos PDF) se necesita conexión a Internet. La descarga no es posible en entornos sin conexión a Internet.

1 Descargue las Instrucciones del software (archivos PDF).

- Conéctese a Internet y acceda al siguiente sitio web de Canon.
www.canon.com/icpd
- Seleccione su país o región de residencia y descargue las Instrucciones.

2 Vea las Instrucciones del software (archivos PDF).

- Haga doble clic en un archivo de Instrucciones (archivo PDF) descargado para abrirlo.
- Para ver las Instrucciones (archivos PDF), se necesita Adobe Acrobat Reader DC u otro lector de PDF de Adobe (se recomienda la versión más reciente).
- Adobe Acrobat Reader DC se puede descargar gratis de Internet.
- Para obtener información acerca de cómo utilizar un lector de PDF, consulte la sección de Ayuda.

Descarga de imágenes en un ordenador

Puede utilizar software EOS para descargar las imágenes de la cámara en un ordenador. Hay dos formas de hacerlo.

Descarga conectando la cámara al ordenador

1 Instale el software (p. 315).

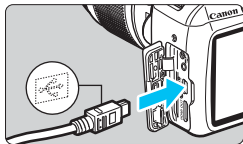

2 Utilice el cable de interfaz que se proporciona para conectar la cámara al ordenador.

- Utilice el cable de interfaz que se proporciona con la cámara.
- Conecte el cable al terminal digital de la cámara con el icono <↔> de la clavija del cable orientado hacia la parte delantera de la cámara.
- Conecte la clavija del cable al terminal USB del ordenador.

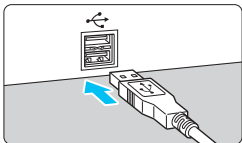

3 Utilice EOS Utility para descargar las imágenes.

- Consulte las Instrucciones de EOS Utility.

Si se ajusta [**3: Wi-Fi/NFC**] en [**Activada**], la cámara no se puede conectar a un ordenador. Ajuste [**Wi-Fi/NFC**] en [**Desactivada**] y, a continuación, vuelva a conectar la cámara al ordenador con un cable de interfaz.

Descarga de imágenes con un lector de tarjetas

También puede usar un lector de tarjetas para descargar imágenes en un ordenador.

1 Instale el software (p. 315).

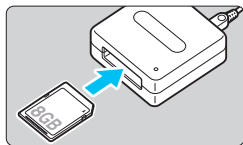

2 Inserte la tarjeta en el lector de tarjetas.

3 Utilice Digital Photo Professional para descargar las imágenes.

- Consulte las Instrucciones de Digital Photo Professional.

 Cuando descargue imágenes de la cámara en el ordenador con un lector de tarjetas sin utilizar el software EOS, copie la carpeta DCIM de la tarjeta en el ordenador.

Índice

Números

1280x720 (vídeo).....	168
1920x1080 (vídeo).....	168
640x480 (vídeo).....	168

A

A+ (Escena inteligente automática).....	58
Abertura de parada.....	266
Accesorios.....	3
Adaptador de CC.....	270
Adobe RGB.....	137
Advertencia de temperatura.....	157, 181
AE con prioridad a la apertura.....	110
AE con prioridad a la velocidad de obturación.....	108
AE programada.....	86
AEB (Ahorquillado automático de la exposición).....	118, 260
AF → Enfoque	
AF de punto único.....	99
AF de selección automática de 9 puntos.....	99
Ahorquillado.....	118, 136
AI FOCUS (AF AI Focus).....	98
AI SERVO (AF AI Servo).....	98
Ajuste dióptrico.....	46
Ajustes de funciones de disparo.....	28, 54
Ajustes del papel (impresión).....	244
Álbum de instantáneas de vídeo.....	170
Alimentación	
Desconexión automática.....	185
Disparos posibles.....	40, 88, 141
Nivel de la batería.....	40
Recarga.....	34
Toma de electricidad doméstica.....	270
Alta definición completa (Full HD).....	168, 216

Altas luces recortadas.....	234
Altavoz.....	218
Ampliación.....	156, 210
Ángulo de visión.....	45
Aumento nivel de exposición.....	260
Auto Lighting Optimizer (Luminosidad Automática).....	57, 123
Autodisparador.....	103
Autodisparador de 10 o 2 segundos.....	103
Automático creativo.....	64
Autorrotación de imágenes verticales.....	192
Av (AE con prioridad a la apertura).....	110
Avance/Autodisparador.....	28, 66, 102, 103
Aviso de altas luces.....	234
Aviso sonoro.....	184

B

B/N (Monocromo).....	96, 128
B/N con grano.....	238
Balance de blancos (WB).....	131
Ahorquillado.....	136
Corrección.....	135
Personal.....	134
Personalizado.....	133
Prioridad al ambiente (AWB).....	132
Prioridad al blanco (AWB w).....	132
Balance de blancos personalizado.....	133
Batería.....	34, 36, 40
Bloqueo AE.....	120
Bloqueo del enfoque.....	61
Bloqueo FE.....	121
Borrado de imágenes.....	230
Borrado de los ajustes de la cámara.....	194
BULB (exposiciones "Bulb").....	114

C	
☑ (Automático creativo).....	64
Cable	3, 216, 226, 242, 278, 317
Calidad de grabación de imágenes	88
Cámara	
Borrado de los ajustes de la cámara.....	194
Sujeción de la cámara	46
Visualización de ajustes	193
Cambio de programa	87
Cambio de tamaño	239
Cargador de batería.....	31, 34
Códigos de error	298
Comida	71
Compensación de la exposición ...	116
Comprobar la profundidad de campo	112
Configuración de fotolibro.....	255
Conmutador de modos de enfoque.....	44, 101, 156
Contraste	127
Control rápido	74
Correa.....	33
Corrección de la iluminación periférica	124
Creación/selección de carpetas....	186
D	
Datos de eliminación del polvo	202
Deportes	70
Desconexión automática	39, 185
Dial.....	26, 107
Dial de modo.....	30
Disparador	47
Disparador remoto	271
Disparar sin tarjeta.....	184
Disparo con Visión en Directo	62, 139
Control rápido.....	144
Disparos posibles	141
Enfoque manual (MF).....	101, 156
FlexiZone - Single	148
Formato	146
Modo directo de detección de caras (AF)	149
Modo Rápido	154
Mostrar retícula.....	145
Temporizador de medición.....	147
Visualización de información ...	142
Disparo totalmente automático (Escena inteligente automática).....	58
Disparo único	66, 277
Disparos de selección de ambiente	76
Disparos en serie	102
Disparos por luz/escena.....	80
Disparos posibles.....	40, 88, 141
DPOF (Formato de orden de impresión digital)	251
E	
Efecto cámara juguete	238
Efecto de tono (monocromo).....	128
Efecto Miniatura	238
Efecto Ojo de pez.....	238
Efectos filtro	128
Enfoque	
Aviso sonoro	184
Desenfocado.....	46, 101, 152
Enfoque manual.....	101, 156
Luz de ayuda al AF.....	100, 264
Motivos difíciles para AF	101, 152
Operación AF.....	97
Recomponer	61
Selección de punto AF.....	99
Sistema AF	148, 176
Enfoque automático	97, 99
Enfoque manual (MF)	101, 156
Enfoque suave	238
Escenas nocturnas.....	68, 72
Espacio de color (gama de reproducción del color).....	137
Estilo de imagen.....	95, 126, 129

Exposición manual.....	113, 162
Exposiciones largas.....	114
Extensión de archivo.....	189

F

FEB.....	199
Fecha/hora.....	41
Fiel.....	96
Filtro de viento.....	179
Filtros creativos.....	236
Fina (calidad de grabación de imágenes).....	28
Firmware.....	283
Flash (Speedlite)	
Alcance efectivo.....	105
Bloqueo FE.....	121
Compensación exposición flash.....	117
Contactos de sincronización del flash.....	26
Control del flash.....	198
Flash desactivado.....	63, 66, 75
Flash externo.....	272
Flash incorporado.....	104
Flash manual.....	200
Funciones personalizadas.....	201
Modo de flash.....	200
Reducción de ojos rojos.....	106
Sincronización del obturador (1ª/2ª cortina).....	200
Velocidad de sincronización del flash.....	261, 273
Flash externo.....	272
Funciones personalizadas.....	201
Flash incorporado.....	104
Ajustes de funciones.....	199
Flashes que no son de Canon.....	273
Formateado (inicialización de la tarjeta).....	52
Formato.....	146
Fotografía macro.....	69
Frecuencia de fotogramas.....	168

Funciones ajustables por modo de disparo.....	276
Funciones personalizadas.....	258

G









Grande (calidad de grabación de imágenes).....	28
Guía de funciones.....	55

H

HDMI.....	216, 226
Histograma (Luminosidad/RGB) ...	234
Horario de verano.....	42

I

Icono MENU	8
Icono ☆ (Zona creativa).....	8
Imagen en blanco y negro.....	76, 96, 128
Imágenes	
Ampliación.....	210
Autorrotación.....	192
Aviso altas luces.....	234
Borrado.....	230
Características de imagen (Estilo de imagen).....	95, 126, 129
Clasificación.....	212
Histograma.....	234
Información sobre el disparo.....	232
Numerar.....	188
Presentación de diapositivas ...	222
Proteger.....	228
Reproducción.....	83, 207
Reproducción automática.....	222
Reproducción con salto (exploración de imágenes).....	209
Rotación manual.....	211
Tiempo de revisión.....	184
Visualización de índice.....	208
Visualización en un televisor.....	216, 226
Impresión.....	241
Ajustes del papel.....	244
Configuración de fotolibro.....	255

Corrección de inclinación	249	Mi menú	267
Diseño del papel.....	245	Micrófono	160
Efectos de impresión.....	246	Modo de medición.....	115
Orden de impresión (DPOF)	251	Modo Rápido.....	154
Recorte.....	249	Modos de disparo.....	30
Impresión directa	242	Av (AE con prioridad	
Indicador de enfoque.....	58	a la apertura)	110
Información de copyright	190	M (exposición manual).....	113
Instantáneas de vídeo	170	P (AE programada).....	86
J		Tv (AE con prioridad a la	
JPEG	89	velocidad de obturación).....	108
L		 (Escena inteligente	
Lámpara de acceso	38	automática)	58
Limpieza (sensor de imagen)	204	 (Flash desactivado)	63
Limpieza del sensor.....	204	 (Automático creativo).....	64
Luminosidad (exposición).....	116	 (Retratos).....	67
Ahorquillado automático de la		 (Paisajes).....	68
exposición (AEB).....	118, 260	 (Primeros planos)	69
Bloqueo de exposición		 (Deportes).....	70
automática (bloqueo AE).....	120	 (Comida).....	71
Compensación de		 (Retratos nocturnos).....	72
la exposición.....	116	Modos de la Zona básica	30
Método de medición (modo		Modos de la Zona creativa	30
de medición).....	115	Monitor LCD	24
M		Ajuste de luminosidad.....	185
M (Exposición manual)	113	Ajustes de funciones	
Mapa del sistema.....	278	de disparo	28, 54
Marca de clasificación	212	Color pantalla.....	197
Marco del ocular	271	Reproducción de	
Mediana (calidad de grabación		imágenes	83, 207
de imágenes).....	28	Visualización de menú.....	50, 280
Medición evaluativa	115	Monocromo	76, 96, 128
Medición parcial.....	115	Mostrar retícula	145, 179
Medición promediada con		Música de fondo.....	225
preponderancia central.....	115	N	
Menú.....	50	Neutro	96
Ajustes.....	280	Nitidez	127
Mi menú.....	267	Nombre de archivo.....	188
Procedimiento de ajuste.....	51	Nomenclatura.....	26
MF (enfoque manual)	101, 156	Normal (calidad de grabación	
		de imágenes)	28
		NTSC	168, 284

- Numeración continua
de archivos..... 188
Número de píxeles.....88
- O**
- Objetivo.....44
 Corrección de la iluminación
 periférica..... 124
 Liberación de bloqueo45
ONE SHOT (AF foto a foto)97
- P**
- P (AE programada).....86
Paisajes68, 96
PAL168, 284
Pequeña (calidad de grabación
de imágenes)28, 240
Perfil ICC..... 137
PictBridge.....241
Precauciones de seguridad20
Predictivo (AI Servo).....98
Presentación de diapositivas222
Presionar el disparador hasta
el fondo47
Presionar el disparador hasta
la mitad47
Prevención de polvo en
la imagen202, 204
Previsualización DOF 112
Primeros planos69
Prioridad a tonos..... 177, 263
Prioridad de tonos
altas luces177, 263
Proteger imágenes.....228
Punto de enfoque (punto AF).....99
- Q**
- Q** (Control rápido)
.....48, 74, 144, 167, 214
- R**
- Ráfaga máxima.....89, 90
RAW.....28, 89, 91
RAW+JPEG..... 28, 89, 91
Recarga..... 34
Reducción de ojos rojos 106
Reducción de ruido
 Alta sensibilidad ISO..... 263
 Exposiciones largas 262
Reducción de ruido en largas
exposiciones..... 262
Reducción de ruido en sensibilidad
ISO alta 263
Reinicio automático 189
Reinicio manual..... 189
Reproducción 83, 207
Reproducción automática..... 222
Reproducción con salto209
Retrato..... 67, 95
Retratos nocturnos 72
Rosca de trípode 27
Rotación (imagen) 192, 211, 249
- S**
- Saturación de color 127
Selección automática (punto AF) ... 99
Selección de idioma 43
Selección manual (punto AF)..... 99
Sensibilidad → Sensibilidad ISO
Sensibilidad ISO..... 92
 Ajuste automático (Auto)..... 93
 Ampliación ISO 260
 Sensibilidad ISO máxima para
 ISO Auto 94
Sepia (monocromo)..... 76, 128
Simulación de la
imagen final 143, 166
Sincronización del obturador
(1ª/2ª cortina) 200
Sincronización primera cortina..... 200
Sincronización segunda cortina ... 200
Sistema vídeo..... 168, 179
Solución de problemas..... 286
sRGB..... 137

T	
Tamaño del archivo.....	89, 169, 232
Tapa del ocular	33, 271
Tarjetas	25, 36, 52
Clase de velocidad SD	5
Formateado	52
Formateado de bajo nivel.....	53
Protección contra escritura.....	36
Recordatorio de tarjeta	184
Solución de problemas.....	38, 53
Tarjetas de memoria → Tarjetas	
Tarjetas Eye-Fi.....	274
Tarjetas SD, SDHC, SDXC → Tarjetas	
Temperatura de color.....	131
Temporizador de medición....	147, 179
Terminal digital.....	242, 317
Terminal USB (digital).....	242, 317
Tiempo de revisión de imagen.....	184
Toma de electricidad doméstica ...	270
Tono de color	71, 127
Trepidación	46
Tv (AE con prioridad a la velocidad de obturación).....	108
V	
Videos.....	159
Álbum de instantáneas de vídeo.....	170
Control rápido.....	167
Edición de las primeras y últimas escenas.....	220
Enfoque manual	160
Exposición automática	160
Filtro de viento.....	179
Frecuencia de fotogramas.....	168
Grabación con exposición manual.....	162
Grabación de sonido	178
Instantáneas de vídeo	170
Mostrar retícula	179
Reproducción	218
Sistema AF.....	167, 176
Tamaño.....	169
Tamaño de grabación	168
Tamaño del archivo.....	169
Temporizador de medición.....	179
Visualización de información ...	164
Visualización en un televisor	216, 226
Visualizar	216
Vídeos en alta definición (HD).....	168, 216
Visor	29
Ajuste dióptrico	46
Visualización de índice.....	208
Visualización de información sobre el disparo.....	232
Visualización de una única imagen	83
Visualización en un televisor	216, 226
Volumen (Reproducción de vídeos)	219
Volver a los ajustes predeterminados	194
W	
Wi-Fi/NFC	283
Z	
Zapata para accesorios.....	26, 272
Zona de imagen	30
Zona horaria	41





CANON INC.

30-2 Shimomaruko 3-chome, Ohta-ku, Tokyo 146-8501, Japón

Europa, África y Oriente Medio

CANON EUROPA N.V.

PO Box 2262, 1180 EG Amstelveen, Países Bajos

Para ver su oficina de Canon local, consulte la garantía o visite www.canon-europe.com/Support

Canon Europa N.V. proporciona el producto y la garantía asociada en los países europeos.

Las descripciones de las Instrucciones tienen vigencia a fecha noviembre de 2016. Para obtener información sobre la compatibilidad con cualquiera de los productos presentados después de esta fecha, póngase en contacto con cualquier Centro de servicios de Canon. Para obtener la versión más actualizada de las Instrucciones, consulte el sitio web de Canon.