

Canon

EOS 750D

EOS 750D (W)



ESPAÑOL

INSTRUCCIONES

Introducción

La EOS 750D es una cámara SLR digital que incorpora un sensor CMOS de elevado nivel de detalle con aprox. 24,2 megapíxeles efectivos, DIGIC 6, AF de 19 puntos de alta precisión y alta velocidad (punto AF tipo cruz: máx. 19 puntos), disparos en serie a aprox. 5,0 fps, disparo con Visión en Directo, grabación de vídeo de alta definición completa (Full HD) y función Wi-Fi/NFC.

Antes de empezar a disparar, lea lo siguiente

Para evitar accidentes y fotografías mediocres, primero lea las “Precauciones de seguridad” (p. 20-22) y las “Precauciones de manejo” (p. 23-25). También, lea atentamente este manual para asegurarse de utilizar la cámara correctamente.

Consulte este manual mientras utiliza la cámara para conocerla mejor

Haga algunos disparos de prueba mientras lee este manual y observe los resultados. De este modo entenderá mejor cómo funciona la cámara. Asegúrese de guardar este manual en un lugar seguro, de modo que pueda consultarlo de nuevo cuando sea necesario.

Prueba de la cámara antes de usarla y responsabilidad

Después de fotografiar, reproduzca y revise si las imágenes se registraron correctamente. Si la cámara o la tarjeta de memoria fallan y las imágenes no se pueden grabar o descargar en un ordenador, Canon no se hará responsable de las pérdidas o de los inconvenientes causados.

Derechos de autor

Las leyes sobre derechos de autor de su país pueden prohibir el uso de sus imágenes grabadas, o de la música sujeta a derechos de autor y las imágenes con música que se encuentran en la tarjeta de memoria, fuera del uso privado. Asimismo, debe tener en cuenta que en algunas representaciones públicas, exposiciones, etc., se prohíbe tomar fotografías incluso para uso privado.

Lista de comprobación de elementos

Antes de empezar, compruebe si los siguientes elementos acompañan a la cámara. Si falta alguno, póngase en contacto con el distribuidor.



Cámara

(con marco del ocular y tapa del cuerpo)



Batería LP-E17

(con tapa protectora)



Cargador de batería LC-E17/LC-E17E*



Correa ancha



Cable de interfaz



EOS Solution Disk (Software)

* Se proporciona el cargador de batería LC-E17 o LC-E17E. (El LC-E17E incluye un cable de alimentación).

- En la página siguiente se detallan las Instrucciones que se proporcionan.
- Si adquirió un kit con objetivo, compruebe que se hayan incluido los objetivos.
- Según el tipo de kit con objetivo, puede que se incluyan también Instrucciones de objetivos.
- Procure no perder ninguno de los elementos mencionados.



Cuando necesite las Instrucciones de objetivos, puede descargarlas desde el sitio web de Canon (p. 4).

Las Instrucciones de objetivos (PDF) son para objetivos que se venden por separado. Tenga en cuenta que cuando adquiere el kit con objetivos, algunos de los accesorios incluidos con el objetivo pueden no coincidir con los que figuran en las Instrucciones del objetivo.

Instrucciones



Instrucciones básicas de la cámara y la función Wi-Fi/NFC

El cuadernillo es las Instrucciones básicas. Instrucciones más detalladas (archivos PDF) pueden descargarse desde el sitio web de Canon.

Descarga y visualización de las Instrucciones (archivos PDF)

1 Descargue las Instrucciones (archivos PDF).

- Conéctese a Internet y acceda al siguiente sitio web de Canon.
www.canon.com/icpd
- Seleccione su país o región de residencia y descargue las Instrucciones.

Instrucciones disponibles para descargar

- Instrucciones de la cámara
- Instrucciones de la función Wi-Fi/NFC
- Instrucciones básicas de la cámara y la función Wi-Fi/NFC
- Instrucciones de objetivos
- Instrucciones del software

2 Consulte las Instrucciones (archivos PDF).

- Haga doble clic en un archivo de Instrucciones (archivo PDF) descargado para abrirlo.
- Para ver las Instrucciones (archivos PDF), se necesita Adobe Acrobat Reader DC u otro lector de PDF de Adobe (se recomienda la versión más reciente).
- Adobe Acrobat Reader DC se puede descargar gratis de Internet.
- Para obtener información acerca de cómo utilizar un lector de PDF, consulte la sección de Ayuda.

Tarjetas compatibles

La cámara puede utilizar las siguientes tarjetas, independientemente de su capacidad: **Si la tarjeta es nueva o fue formateada previamente por otra cámara o un ordenador, formatee la tarjeta con esta cámara** (p. 59).

- Tarjetas de memoria SD
 - Tarjetas de memoria SDHC*
 - Tarjetas de memoria SDXC*
- * Compatible con tarjetas UHS-I.

Tarjetas que pueden grabar vídeos

Cuando grabe vídeo, utilice una tarjeta SD de gran capacidad con la clase de velocidad 6 “CLASS 6” o superior.

- Si utiliza una tarjeta con una velocidad de escritura lenta para grabar vídeos, es posible que el vídeo no se grabe correctamente. Además, si reproduce un vídeo en una tarjeta que tenga una velocidad de lectura lenta, es posible que el vídeo no se reproduzca correctamente.
- Si desea tomar fotos mientras graba un vídeo, necesitará una tarjeta aún más rápida.
- Para comprobar la velocidad de lectura/escritura de la tarjeta, consulte el sitio web del fabricante de la tarjeta.



En este manual, el término “tarjeta” hace referencia a las tarjetas de memoria SD, las tarjetas de memoria SDHC y las tarjetas de memoria SDXC.

* **La cámara no incluye una tarjeta para la grabación de imágenes/vídeos.** Debe adquirirla por separado.

Guía de iniciación rápida

1

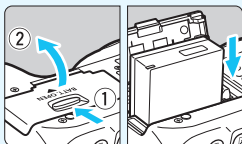

Inserte la batería (p. 36).

- Para cargar la batería, consulte la página 34.

2

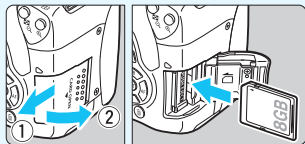

Inserte la tarjeta (p. 37).

- Con la etiqueta de la tarjeta orientada hacia la parte trasera de la cámara, insértela en la ranura de la tarjeta.

3

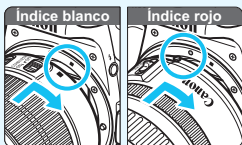

Monte el objetivo (p. 45).

- Alinee el índice de montaje blanco o rojo del objetivo con el índice de montaje de la cámara del mismo color.

4

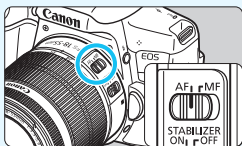

Sitúe el conmutador de modos de enfoque del objetivo en <AF> (p. 45).

5

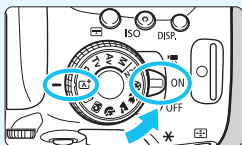

Sitúe el interruptor de alimentación en <ON> y, a continuación, ajuste el dial de modo en <A+> (Escena inteligente automática) (p. 66).

- Todos los ajustes necesarios de la cámara se realizarán automáticamente.

6

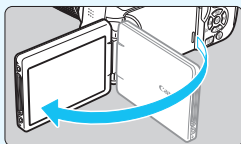

Despliegue el monitor LCD (p. 39).

- Cuando se muestren en el monitor LCD las pantallas de ajuste de fecha/hora/zona, consulte la página 42.

7

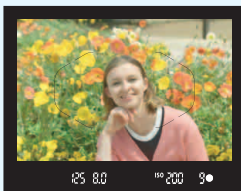

Enfoque el motivo (p. 50).

- Mire por el visor y sitúe el motivo de modo que quede encuadrado en el centro del visor.
- Presione el disparador hasta la mitad y la cámara enfocará el motivo.
- Si es necesario, el flash incorporado se levantará.

8

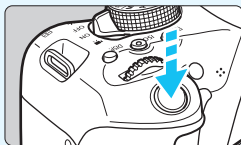

Tome la fotografía (p. 50).

- Presione el disparador hasta el fondo para tomar la fotografía.

9







Revise la imagen.

- La imagen captada aparecerá en el monitor LCD durante 2 segundos.
- Para volver a visualizar la imagen, presione el botón <▶> (p. 97).

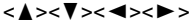

- Para disparar mientras observa el monitor LCD, consulte “Disparo con Visión en Directo” (p. 191).
- Para ver las imágenes captadas, consulte “Reproducción de imágenes” (p. 97).
- Para eliminar una imagen, consulte “Borrado de imágenes” (p. 304).

Símbolos utilizados en este manual

Iconos de este manual

-  : Indica el Dial principal.
-  : Indica las teclas en cruz  de arriba, abajo, izquierda y derecha.
-  : Indica el botón de ajuste.
-  : Indica que cada función permanece activa durante 4 seg., 6 seg., 10 seg. o 16 seg. después de soltar el botón.

* En este manual, los iconos y las marcas que reflejan los botones, diales y ajustes de la cámara se corresponden con los iconos y las marcas de la cámara y del monitor LCD.

- MENU** : Indica una función que se puede cambiar presionando el botón <MENU> para cambiar sus ajustes.
- ★ : Cuando se muestra en la esquina superior derecha de una página, indica que la función solamente está disponible en los modos de la Zona creativa (p. 30).
- (p. **) : Números de páginas de referencia para obtener más información.
-  : Advertencia para evitar problemas al fotografiar.
-  : Información complementaria.
-  : Sugerencia o consejo para fotografiar mejor.
- ?

Supuestos básicos

- En todas las operaciones que se explican en este manual se supone que el interruptor de alimentación está situado en <ON> (p. 40).
- Se asume que todos los ajustes de menú, funciones personalizadas, etc. son los predeterminados.
- Las ilustraciones de este manual muestran como ejemplo la cámara montando un objetivo EF-S18-55mm f/3.5-5.6 IS STM.

Capítulos

	Introducción	2
1	Para empezar	33
2	Fotografía básica y reproducción de imágenes	65
3	Ajuste de los modos AF y de avance	99
4	Ajustes de imagen	115
5	Operaciones avanzadas	147
6	Fotografía con flash	165
7	Fotografía con el monitor LCD (Disparo con Visión en Directo)	191
8	Grabación de vídeo	221
9	Funciones prácticas	255
10	Reproducción de imágenes	277
11	Procesado posterior de imágenes	311
12	Impresión de imágenes	319
13	Personalización de la cámara	335
14	Referencia	347
15	Descarga de imágenes en el ordenador	399



Mapa de contenidos

Toma de fotografías

- **Fotografiar de forma automática** → p. **65-96** (Modos de la Zona básica)
- **Fotografiar de forma continua** → p. **112** (📷 Disparos en serie)
- **Tomar una fotografía de sí mismo en un grupo** → p. **114** (👤 Autodisparador)
- **Congelar la acción** → p. **150** (Tv AE con prioridad a la velocidad de obturación)
- **Difuminar la acción** → p. **150** (Tv AE con prioridad a la velocidad de obturación)
- **Difuminar el fondo** → p. **72** (📷 Automático creativo)
- **Mantener nitidamente enfocado el fondo** → p. **152** (Av AE con prioridad a la apertura)
- **Ajustar el brillo de la imagen (exposición)** → p. **159** (Compensación de la exposición)
- **Fotografiar con poca luz** → p. **66, 166** (🔦 Fotografía con flash)
p. **122** (Ajuste de la sensibilidad ISO)
- **Fotografiar sin flash** → p. **71** (📷 Flash desactivado)
p. **89** (🔦 Flash desactivado)
- **Fotografiar fuegos artificiales de noche** → p. **156** (Exposición "Bulb")
- **Disparar mientras se observa el monitor LCD** → p. **191** (📷 Disparo con Visión en Directo)
- **Usar filtros creativos** → p. **200** (Filtros creativos)
- **Grabar vídeos** → p. **221** (🎥 Grabación de vídeo)

Calidad de imagen

- **Fotografiar con efectos de imagen adecuados para el motivo** → p. **125** (Estilo de imagen)
- **Hacer una impresión a gran tamaño de la imagen** → p. **116** (📄 L, 📄 L, RAW)





- Tomar muchas fotografías → p. 116 (▲ S1, ▲ S1, S2, S3)

AF (Enfoque)

- Cambiar el modo de selección del área AF → p. 104 (☒ Modo de selección de área AF)
- Fotografiar un motivo en movimiento → p. 79, 81, 102 (AF AI Servo)

Reproducción

- Ver las imágenes en la cámara → p. 97 (▶ Reproducción)
- Buscar fotos rápidamente → p. 278 (☒ Visualización de índice)
p. 279 (🔍 Exploración de imágenes)
- Clasificar imágenes → p. 284 (Clasificaciones)
- Evitar el borrado accidental de imágenes importantes → p. 302 (☒ Protección de imágenes)
- Eliminar imágenes innecesarias → p. 304 (🗑 Borrado)
- Reproducir automáticamente imágenes y vídeos → p. 294 (Presentación de diapositivas)
- Ver las fotografías o los vídeos en un televisor → p. 298 (Salida de vídeo)
- Ajustar la luminosidad del monitor LCD → p. 258 (Luminosidad del monitor LCD)
- Aplicar efectos especiales a las imágenes → p. 312 (Filtros creativos)

Impresión

- Imprimir fotos fácilmente → p. 319 (Impresión directa)



Índice de funciones

Alimentación

- **Batería**
 - Carga → p. 34
 - Insertar/Extraer → p. 36
 - Comprobación del nivel de carga de la batería → p. 41
 - Comprobación de la información de la batería → p. 348
- Toma de electricidad doméstica → p. 349
- Desconexión automática → p. 40

Tarjetas

- Insertar/Extraer → p. 37
- Formateado → p. 59
- Disparar sin tarjeta → p. 256

Objetivo

- Montaje/Desmontaje → p. 45
- Zoom → p. 46
- Image Stabilizer (Estabilizador de imagen) → p. 48

Ajustes básicos

- Ajuste dióptrico → p. 49
- Idioma → p. 44
- Fecha/Hora/Zona → p. 42
- Aviso sonoro → p. 256

Monitor LCD

- Usar el monitor LCD → p. 39
- Encendido/apagado de LCD → p. 270
- Ajuste de luminosidad → p. 258
- Pantalla táctil → p. 56

Grabación de imágenes

- Creación/selección de una carpeta → p. 259
- Numeración de archivos → p. 261

AF

- Operación AF → p. 100
- Modo de selección del área AF → p. 104
- Selección de punto AF → p. 106
- Enfoque manual → p. 111

Avance

- Modo de avance → p. 112
- Autodisparador → p. 114
- Ráfaga máxima → p. 118

Calidad de imagen

- Calidad de grabación de imágenes → p. 116
- Estilo de imagen → p. 125
- Balance de blancos → p. 132
- Auto Lighting Optimizer (Luminosidad Automática) → p. 136
- Reducción de ruido para largas exposiciones → p. 138
- Reducción de ruido para altas sensibilidades ISO → p. 137
- Corrección de las aberraciones del objetivo → p. 140
- Reducción del parpadeo → p. 144
- Prioridad de tonos altas luces → p. 339
- Espacio de color → p. 146

Toma de fotografías

- Modo de disparo → p. 30
- Guía de funciones → p. 64
- Sensibilidad ISO → p. 122
- Formato → p. 120
- Exposición "Bulb" → p. 156
- Modo de medición → p. 157
- Bloqueo del espejo → p. 163
- Control remoto → p. 350

Ajuste de la exposición

- Compensación de la exposición → p. 159
- AEB → p. 160
- Bloqueo AE → p. 162

Flash

- Flash incorporado → p. 166
- Flash externo → p. 171
- Ajustes de funciones del flash → p. 173
- Disparo inalámbrico → p. 179

Disparo con Visión en Directo

- Disparo con Visión en Directo → p. 191
- Sistema AF → p. 206
- AF continuo → p. 204
- Disparador Táctil → p. 214
- Filtros creativos → p. 200

Grabación de vídeo

- Grabación de vídeo → p. 221
- Sistema AF → p. 206
- Tamaño de grabación de vídeo → p. 233
- AF servo vídeo → p. 248
- Grabación de sonido → p. 251
- Exposición manual → p. 225
- Toma de fotos → p. 230
- Vídeos con efecto Miniatura → p. 236
- Instantánea de vídeo → p. 238

Reproducción

- Tiempo de revisión de imágenes → p. 257
- Visualización de una única imagen → p. 97
- Visualización de información sobre el disparo → p. 306
- Visualización de índice → p. 278
- Exploración de imágenes (Reproducción con salto) → p. 279
- Vista ampliada → p. 280
- Rotación de imágenes → p. 283
- Clasificación → p. 284
- Reproducción de vídeos → p. 290
- Presentación de diapositivas → p. 294
- Visualización de imágenes en un televisor → p. 298
- Protección → p. 302
- Borrado → p. 304

Edición de imágenes

- Filtros creativos → p. 312
- Cambiar de tamaño → p. 315
- Recortar → p. 317

Impresión → p. 322**Personalización**

- Funciones personalizadas (C.Fn) → p. 336
- Mi menú → p. 346





Software → p. 402**Función Wi-Fi/NFC**

- Instrucciones de la función Wi-Fi/NFC

















Contenido

Introducción	2
Lista de comprobación de elementos	3
Instrucciones	4
Tarjetas compatibles	5
Guía de iniciación rápida	6
Símbolos utilizados en este manual	8
Capítulos	9
Mapa de contenidos	10
Índice de funciones	12
Contenido	14
Precauciones de seguridad	20
Precauciones de manejo	23
Nomenclatura	26



1 Para empezar **33**

Carga de la batería	34
Instalación y extracción de la batería	36
Instalación y extracción de la tarjeta	37
Uso del monitor LCD	39
Encendido de la alimentación	40
Ajuste de la fecha, hora y zona horaria	42
Selección del idioma de la interfaz	44
Montaje y desmontaje de un objetivo	45
Image Stabilizer (Estabilizador de imagen) del objetivo	48
Manejo básico	49
 Control rápido para funciones de disparo	51
 Operaciones de menú	53
 Uso de la pantalla táctil	56
Formateado de la tarjeta	59
Cambio de la pantalla del monitor LCD	61
 Mostrar la retícula	62
Visualización de la detección de parpadeo	63
Guía de funciones	64

2 Fotografía básica y reproducción de imágenes 65

 Toma de fotografías totalmente automática (Escena inteligente automática) ...	66
 Técnicas de fotografía totalmente automática (Escena inteligente automática) ...	69
 Desactivación del flash	71
 Disparo Creative Auto	72
 Fotografía de retratos	76
 Fotografía de paisajes	77
 Fotografía de primeros planos	78
 Fotografía de objetos en movimiento	79
SCN : Modo de escena especial	80
 Fotografía de niños	81
 Fotografía de comida	82
 Fotografía de retratos a la luz de las velas	83
 Fotografía de retratos nocturnos (con trípode)	84
 Fotografía de escenas nocturnas (sin trípode)	85
 Fotografía de escenas a contraluz	86
 Control rápido	88
Disparo con selección de ambiente	90
Disparo por tipo de luz o escena	94
 Reproducción de imágenes	97

3 Ajuste de los modos AF y de avance 99

AF: Cambio del funcionamiento del enfoque automático	100
 Selección del área AF y el punto AF	104
Modos de selección del área AF	107
Motivos difíciles de enfocar	110
MF: Enfoque manual	111
 Selección del modo de avance	112
 Uso del autodesparador	114

4 Ajustes de imagen 115

Ajuste de la calidad de grabación de imágenes	116
Cambio del formato de la imagen	120
ISO : Cambio de la sensibilidad ISO para adecuarla a la luz	122

	Selección de un estilo de imagen.....	125
	Personalización de un estilo de imagen.....	127
	Registro de un estilo de imagen.....	130
WB	Adecuación a la fuente de luz (Balance de blancos).....	132
	Ajuste del tono de color para la fuente de luz	134
	Corrección automática de la luminosidad y el contraste (Auto Lighting Optimizer (Luminosidad Automática)).....	136
	Ajuste de la reducción de ruido	137
	Corrección de las aberraciones y la iluminación periférica del objetivo ...	140
	Reducción del parpadeo.....	144
	Ajuste de la gama de reproducción del color (Espacio de color)	146

5 Operaciones avanzadas 147



P	: AE programada	148
Tv	: Transmisión del movimiento del motivo (AE con prioridad a la velocidad de obturación) ..	150
Av	: Cambio de la profundidad de campo (AE con prioridad a la abertura)...	152
	Previsualización de la profundidad de campo	154
M	: Exposición manual.....	155
	Cambio del modo de medición (Modo de medición).....	157
	Ajuste de la compensación de la exposición (Comp. exposición)...	159
	Ahorquillado automático de la exposición (AEB)	160
	Bloqueo de la exposición (Bloqueo AE).....	162
	Bloqueo del espejo para reducir la trepidación	163

6 Fotografía con flash 165

	Uso del flash incorporado.....	166
	Uso de un flash Speedlite externo.....	171
	Ajuste del flash	173
	Uso del flash inalámbrico	179
	Disparo con flash inalámbrico fácil.....	182
	Disparo con flash inalámbrico personalizado	185

7 Fotografía con el monitor LCD (Disparo con Visión en Directo) 191

	Fotografía con el monitor LCD	192
	Ajustes de funciones de disparo.....	198

 Aplicación de filtros creativos	200
Ajustes de funciones de menú	204
Uso del AF para enfocar (Sistema AF)	206
 Disparar con el obturador táctil	214
MF: Enfoque manual	216

8 Grabación de vídeo 221











 Grabación de vídeo	222
Grabación con exposición automática	222
Grabación con exposición manual	225
Toma de fotos	230
Ajustes de funciones de disparo	232
Ajuste del tamaño de grabación de vídeo	233
Grabación de vídeos con efecto Miniatura	236
Grabación de instantáneas de vídeo	238
Ajustes de funciones de menú	248

9 Funciones prácticas 255



Funciones prácticas	256
Desactivación del aviso sonoro	256
Recordatorio de tarjeta	256
Ajuste del tiempo de revisión de imágenes	257
Ajuste del tiempo de desconexión automática	257
Ajuste de la luminosidad del monitor LCD	258
Creación y selección de una carpeta	259
Métodos de numeración de archivos	261
Ajuste de la información de copyright	263
Autorrotación de imágenes verticales	265
INFO.: Revisión de los ajustes de la cámara	266
Reversión de la cámara a los ajustes predeterminados	267
Ajuste de encendido/apagado del monitor LCD	270
Cambio del color de la pantalla de ajustes de disparo	270

 Limpieza automática del sensor	271
Anexión de datos de eliminación del polvo	272
Limpieza manual del sensor.....	274





10 Reproducción de imágenes 277

 Búsqueda rápida de imágenes.....	278
 Vista ampliada.....	280
 Reproducción con la pantalla táctil.....	281
 Rotación de imágenes.....	283
Ajuste de clasificaciones	284
 Control rápido para la reproducción	286
 Visualización de vídeos.....	288
 Reproducción de vídeos	290
 Edición de las primeras y últimas escenas de un vídeo.....	292
Presentación de diapositivas (Reproducción automática).....	294
Visualización de imágenes en un televisor.....	298
 Protección de imágenes	302
 Borrado de imágenes	304
INFO.: Visualización de información sobre el disparo	306

11 Procesado posterior de imágenes 311

 Aplicación de filtros creativos	312
 Cambio de tamaño de imágenes JPEG	315
 Recortar imágenes JPEG	317

12 Impresión de imágenes 319

Preparación para la impresión.....	320
 Impresión	322
Recorte de la imagen.....	327
 Formato de orden de impresión digital (DPOF).....	329
 Impresión directa de imágenes cuya impresión se haya solicitado ...	332
 Especificación de imágenes para un fotolibro	333

13	Personalización de la cámara	335
	Ajuste de las funciones personalizadas	336
	Ajustes de Funciones personalizadas	338
	C.Fn I : Exposición	338
	C.Fn II : Imagen	339
	C.Fn III : Autofoco/Avance	340
	C.Fn IV : Funcionamiento/Otros	343
	Registro de Mi menú	346
14	Referencia	347
	Comprobación de la información de la batería	348
	Uso de una toma de electricidad doméstica	349
	Disparo con control remoto	350
	📶 Uso de tarjetas Eye-Fi	352
	Tabla de funciones disponibles por modo de disparo	354
	Mapa del sistema	360
	Ajustes de menú	362
	Guía de solución de problemas	369
	Códigos de error	382
	Precauciones de manejo: Objetivos STM (objetivos de kit)	383
	Especificaciones	384
15	Descarga de imágenes en el ordenador	399
	Descarga de imágenes en un ordenador	400
	Información general sobre el software	402
	Instalación del software	403
	Índice	405

Precauciones de seguridad

El propósito de las precauciones siguientes es evitarle, a usted y a otras personas, daños y lesiones. Asegúrese de entender y cumplir plenamente estas precauciones antes de usar el producto.

Si experimenta cualquier avería, problema o daño en el producto, póngase en contacto con el centro de asistencia de Canon más próximo o con el comercio donde adquirió el producto.



Advertencias:

Tenga en cuenta las siguientes advertencias. De lo contrario, podrían producirse lesiones graves o, incluso, la muerte.

- Siga estas medidas de seguridad para evitar incendios, calentamiento excesivo, descargas eléctricas, fugas de productos químicos y explosiones:
 - No utilice baterías, fuentes de alimentación ni accesorios que no se especifiquen en las Instrucciones. No utilice baterías modificadas ni de fabricación casera.
 - No cortocircuite, desmonte ni modifique la batería. No aplique calor ni soldadura a la batería. No exponga la batería al fuego ni al agua. No someta la batería a impactos físicos fuertes.
 - No inserte incorrectamente los extremos más y menos de la batería.
 - No recargue la batería a temperaturas fuera del intervalo de temperatura ambiente admisible. Tampoco supere el tiempo de recarga indicado en las Instrucciones.
 - No inserte objetos metálicos extraños en los contactos eléctricos de la cámara, accesorios, cables de conexión, etc.
- Cuando deseche una batería, cubra los contactos eléctricos con cinta aislante para evitar el contacto con otros objetos metálicos u otras baterías. Así evitará incendios y explosiones.
- Si al recargar la batería emite demasiado calor, humo o gases, desconecte inmediatamente el cargador de batería de la fuente de alimentación para detener la recarga. De lo contrario, puede provocar un incendio, daños por calor o descargas eléctricas.
- Si la batería tiene una fuga, cambia de color, se deforma o emite humo o gases, extráigala inmediatamente. Tenga cuidado de no quemarse al hacerlo. Si continúa usándola, puede provocar un incendio, descargas eléctricas o quemaduras en la piel.
- Si se produce una fuga, evite que el electrolito entre en contacto con los ojos, la piel y la ropa. Puede producir ceguera o problemas cutáneos. Si el electrolito entra en contacto con los ojos, la piel o la ropa, lave la zona afectada con abundante agua limpia, sin frotarla. Acuda a un médico inmediatamente.
- No deje ningún cable cerca de una fuente de calor. El cable podría deformarse o el material aislante podría fundirse, con el consiguiente peligro de incendio o descarga eléctrica.
- No sujete la cámara en la misma posición durante largos períodos de tiempo. Aunque la cámara no parezca caliente, el contacto prolongado con una misma parte del cuerpo puede provocar enrojecimiento, ampollas en la piel o quemaduras por contacto a baja temperatura. Se recomienda el uso de un trípode a las personas que tengan problemas de circulación o la piel muy sensible, o cuando se utilice la cámara en lugares muy cálidos.
- No dispare el flash a nadie que esté conduciendo un automóvil u otro vehículo. Puede provocar un accidente.

- Cuando no esté utilizando la cámara o los accesorios, extraiga la batería y desconecte la clavija de alimentación del equipo antes de guardarlo. De este modo evitará descargas eléctricas, exceso de calor, incendios y corrosión.
- No utilice el equipo en lugares en los que haya gas inflamable. Así evitará explosiones e incendios.
- Si el equipo se cae, la carcasa se rompe y las piezas internas quedan al descubierto, no las toque. Existe la posibilidad de una descarga eléctrica.
- No desmonte ni modifique el equipo. Las piezas internas tienen un alto voltaje y pueden generar una descarga eléctrica.
- No mire al sol o a una fuente de luz de gran potencia a través de la cámara o el objetivo. Su visión podría resultar dañada.
- Mantenga el equipo lejos del alcance de niños y bebés, incluso mientras lo utiliza. Las correas y los cables pueden provocar accidentalmente asfixia, descargas eléctricas o lesiones. También pueden producirse lesiones o asfixia si un niño o un bebé se traga accidentalmente una pieza o un accesorio de la cámara. Si un niño o un bebé se traga una pieza o un accesorio, acuda a un médico inmediatamente.
- No almacene el equipo en lugares con polvo o humedad. De manera similar, guarde la batería con su tapa protectora puesta para evitar cortocircuitos. De este modo evitará incendios, exceso de calor, descargas eléctricas y quemaduras.
- Antes de utilizar la cámara en un avión o un hospital, compruebe si está permitido. Las ondas electromagnéticas que emite la cámara pueden interferir con los instrumentos del avión o el equipo del hospital.
- Siga estas medidas de seguridad para evitar incendios y descargas eléctricas:
 - Introduzca siempre la clavija de alimentación por completo.
 - No sujete la clavija de alimentación con las manos húmedas.
 - Cuando vaya a desconectar una clavija de alimentación, sujete la clavija y tire de ella en vez de tirar del cable.
 - No arañe, corte ni doble excesivamente el cable; asimismo, no ponga ningún objeto pesado encima del mismo. No retuerza ni ate los cables.
 - No conecte demasiadas clavijas de alimentación a la misma fuente de alimentación.
 - No utilice un cable si tiene los hilos rotos o el material aislante deteriorado.
- Desenchufe periódicamente la clavija de alimentación y limpie el polvo alrededor de la toma de corriente con un paño seco. Si esa zona tiene polvo o grasa, o está húmeda, el polvo de la fuente de alimentación puede humedecerse y provocar un cortocircuito, con el consiguiente peligro de incendio.
- No conecte la batería directamente a una toma eléctrica o a una toma de mechero de automóvil. La batería puede tener fugas, generar demasiado calor o explotar provocando incendios, quemaduras o lesiones.
- Cuando un niño utilice el producto, un adulto deberá explicarle detalladamente cómo utilizarlo. Supervise a los niños mientras utilicen el producto. Un uso incorrecto puede provocar descargas eléctricas o lesiones.
- No deje al sol un objetivo suelto o fijado a una cámara sin la tapa puesta. El objetivo puede concentrar los rayos del sol y provocar un incendio.
- No cubra ni envuelva el producto con un paño. El calor que se acumule puede deformar la carcasa o producir un incendio.
- Tenga cuidado de que la cámara no se moje. Si el producto cae al agua o si penetran en el mismo agua u objetos metálicos, extraiga inmediatamente la batería. Así evitará incendios y descargas eléctricas.
- No utilice disolvente de pintura, benceno ni disolventes orgánicos para limpiar el producto. Puede provocar incendios o riesgos para la salud.



Precauciones: Cumpla las precauciones siguientes. De lo contrario, podrían producirse lesiones físicas o daños a la propiedad.

- No utilice ni almacene el equipo dentro de un automóvil expuesto al calor del sol ni cerca de una fuente de calor. El producto puede calentarse y provocar quemaduras en la piel. Si lo hace, también puede provocar fugas o la explosión de la batería, lo que degradará el rendimiento o acortará la vida útil del producto.
- No transporte la cámara si está fijada en un trípode. Hacerlo podría provocar lesiones. Compruebe que el trípode es lo suficientemente robusto como para soportar la cámara y el objetivo.
- No deje el producto en un entorno de bajas temperaturas durante un largo período de tiempo. El producto se enfriará y puede provocar lesiones al tocarlo.
- No dispare el flash cerca de los ojos. Podría dañar los ojos.
- No reproduzca nunca el CD-ROM suministrado en una unidad que no sea compatible con el CD-ROM. Si lo utiliza en un reproductor de CD, puede dañar los altavoces y otros componentes. Cuando utilice auriculares, existe también riesgo de lesiones en los oídos debido a un volumen excesivamente alto.

Precauciones de manejo

Cuidado de la cámara

- La cámara es un instrumento de precisión. No la deje caer ni la someta a golpes.
- La cámara no es sumergible y, por tanto, no se puede utilizar para fotografía submarina. Si la cámara se cae al agua accidentalmente, póngase en contacto inmediatamente con el centro de asistencia de Canon más próximo. Elimine las gotas de agua adheridas a la cámara con un paño seco y limpio. Si la cámara ha estado expuesta al salitre propio de un entorno marino, límpiela con un paño húmedo bien escurrido.
- Nunca deje la cámara junto a dispositivos con un campo magnético fuerte, como un imán o un motor eléctrico. Evite también usar o dejar la cámara cerca de cualquier dispositivo que emita fuertes ondas de radio, como una antena de grandes dimensiones. Los campos magnéticos fuertes pueden causar fallos en el funcionamiento de la cámara o destruir los datos de las imágenes.
- No deje la cámara en lugares demasiado calurosos, como el interior de un coche expuesto a la luz directa del sol. Las altas temperaturas pueden producir averías.
- La cámara contiene un sistema de circuitos electrónicos de precisión. No intente nunca desmontarla.
- No bloquee el funcionamiento del flash incorporado o el espejo con el dedo, etc. Si lo hace, puede provocar una avería.
- Utilice un soplador para eliminar el polvo del objetivo, el visor, el espejo réflex y la pantalla de enfoque. No utilice limpiadores con disolventes orgánicos para limpiar el objetivo o el cuerpo de la cámara. Si se encuentra con algún tipo de suciedad de difícil eliminación, lleve la cámara al centro de asistencia de Canon más próximo.
- No toque los contactos eléctricos de la cámara con los dedos. Así evitará que los contactos se corroan. La corrosión de los contactos puede provocar que la cámara deje de funcionar correctamente.
- Si la cámara se traslada repentinamente de un entorno frío a uno caliente, puede producirse condensación de agua en la cámara y en partes internas. Para evitar la condensación, coloque la cámara en una bolsa de plástico con cierre hermético y permita que se adapte a esa temperatura más cálida antes de sacarla.
- Si se forma condensación de agua en la cámara, no la utilice. Así evitará causar daños en la cámara. Si hay condensación, extraiga el objetivo, la tarjeta y la batería de la cámara; espere a que se haya evaporado totalmente antes de volver a utilizarla.
- Si no va a utilizar la cámara durante un período de tiempo prolongado, extraiga la batería y guarde la cámara en un lugar fresco, seco y con buena ventilación. Aunque la cámara esté guardada, presione el disparador unas cuantas veces de vez en cuando para comprobar que la cámara aún funciona.

- Evite almacenar la cámara en lugares donde haya productos químicos que provoquen óxido o corrosión, como un laboratorio.
- Si la cámara no se ha utilizado durante un período de tiempo prolongado, compruebe todas sus funciones antes de utilizarla. Si no ha utilizado la cámara durante cierto tiempo o tiene prevista una sesión fotográfica importante, como un viaje al extranjero, llévela al centro de asistencia de Canon más próximo para que la revisen o compruebe usted mismo que funciona correctamente.
- Si utiliza los disparos en serie, el disparo con Visión en Directo o la grabación de vídeo durante un período prolongado, es posible que la cámara se caliente. Esto no es una avería.
- Si hay una fuente de luz brillante dentro o fuera del área de imagen, es posible que se produzcan imágenes fantasma.

Monitor LCD

- Aunque el monitor LCD está fabricado con tecnología de muy alta precisión y más del 99,99% de píxeles efectivos, es posible que haya algunos píxeles vacíos que muestren solo negro o rojo, etc., entre el 0,01% o menos de píxeles restantes. Los píxeles vacíos no suponen una avería. Estos píxeles no afectan a las imágenes grabadas.
- Si se deja encendido el monitor LCD durante un período prolongado de tiempo, puede que haya quedado marcada la pantalla si ve restos de lo que se estaba mostrando. No obstante, esto es solo temporal y desaparecerá si no se utiliza la cámara durante unos días.
- La pantalla del monitor LCD puede parecer lenta a bajas temperaturas o mostrarse en negro a altas temperaturas. Volverá a la normalidad a temperatura ambiente.

Tarjetas

Para proteger la tarjeta y sus datos grabados, tenga en cuenta lo siguiente:

- No deje caer la tarjeta, no la doble ni la moje. No la someta a una fuerza excesiva, a impactos físicos ni a vibraciones.
- No toque los contactos electrónicos de la tarjeta con los dedos ni con nada metálico.
- No adhiera pegatinas, etc., a la tarjeta.
- No almacene ni utilice una tarjeta cerca de dispositivos que tengan un fuerte campo magnético, como un televisor, unos altavoces o un imán. Evite también los lugares que puedan tener electricidad estática.
- No deje la tarjeta a la luz directa del sol ni cerca de una fuente de calor.
- Guarde la tarjeta en un estuche.
- No almacene las tarjetas en lugares polvorientos, húmedos o demasiado calurosos.

Manchas que se adhieren a la parte frontal del sensor

Además del polvo que entra en la cámara desde el exterior, en raras ocasiones el lubricante de las piezas internas de la cámara puede manchar la parte frontal del sensor. Si continúan apareciendo puntos visibles en la imagen, es recomendable que un centro de asistencia de Canon limpie el sensor.

Objetivo

Después de desmontar el objetivo de la cámara, deje el objetivo con el extremo posterior hacia arriba y coloque la tapa posterior del objetivo para evitar que se rayen la superficie y los contactos eléctricos.



Nomenclatura

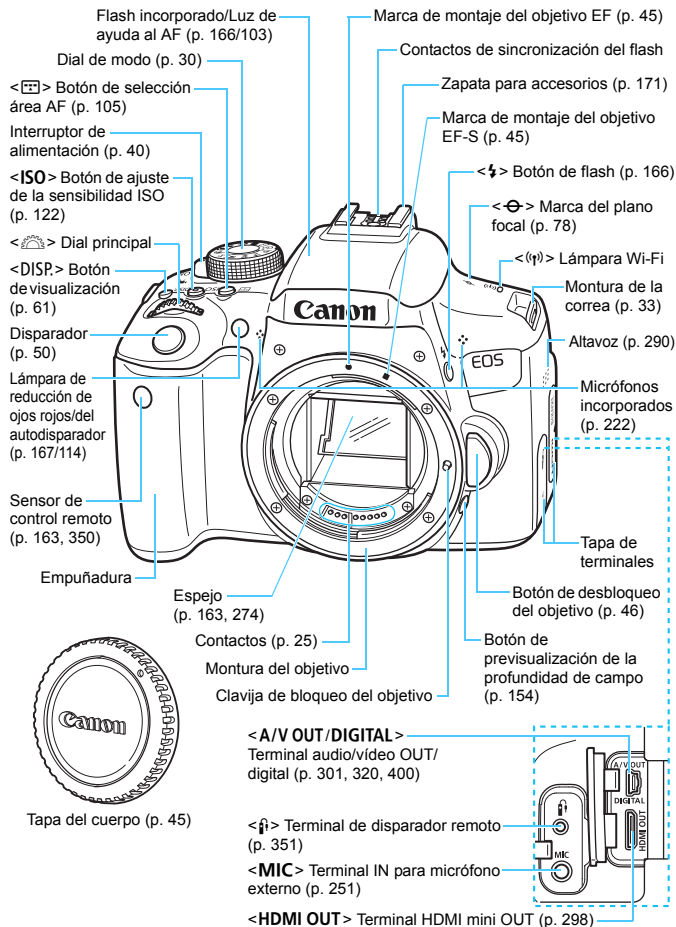

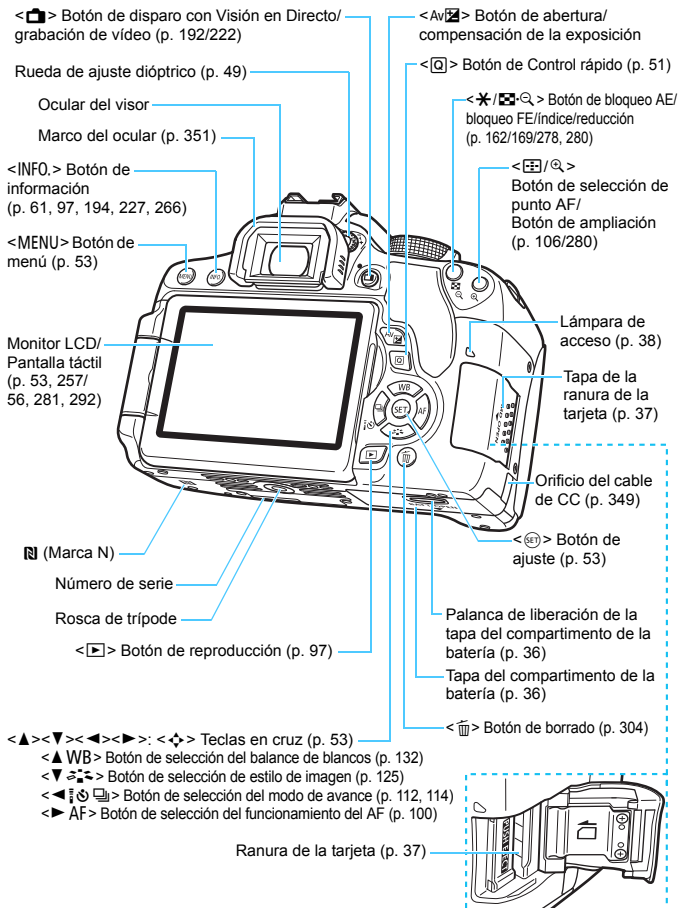

Ajustes de funciones de disparo (en los modos de la Zona creativa, p. 30)

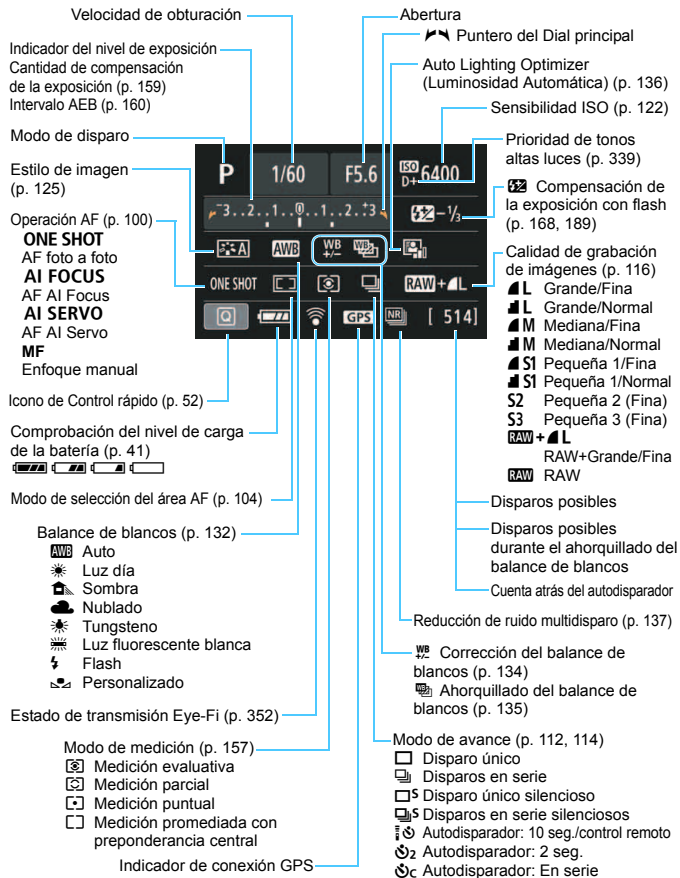

La pantalla solo mostrará los ajustes aplicados actualmente.

Información del visor

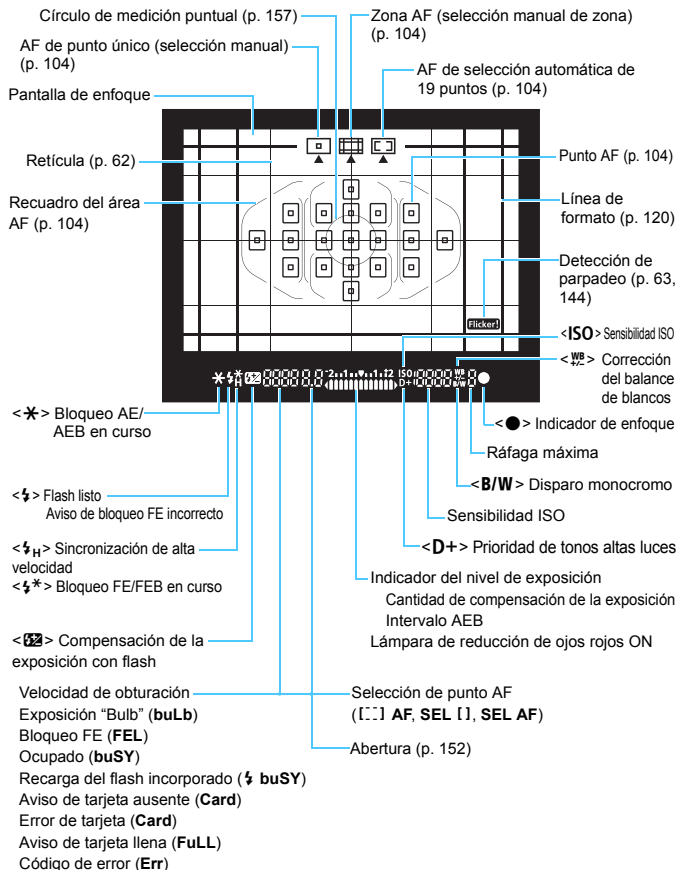

La pantalla solo mostrará los ajustes aplicados actualmente.

Dial de modo

El dial de modo consta de dos zonas con funciones clasificadas por categorías: una para los modos de la Zona creativa y otra para los modos de la Zona básica.

Zona creativa

Estos modos ofrecen más control para fotografiar diversos motivos como desee.

P : AE programada (p. 148)

Tv : AE con prioridad a la velocidad de obturación (p. 150)

Av : AE con prioridad a la apertura (p. 152)

M : Exposición manual (p. 155)

Zona básica

Solo es necesario presionar el disparador.

La cámara establece todos los ajustes adecuados para fotografiar el motivo o la escena.

A+ : Escena inteligente automática (p. 66)

[Flash desactivado] : Flash desactivado (p. 71)

CA : Automático creativo (p. 72)

[Retrato] : Retratos (p. 76)

[Paisaje] : Paisajes (p. 77)

[Primeros planos] : Primeros planos (p. 78)

[Deportes] : Deportes (p. 79)

SCN : Escena especial (p. 80)

[Niños] : Niños (p. 81)

[Comida] : Comida (p. 82)

[Luz de velas] : Luz de velas (p. 83)

[Retratos nocturnos] : Retratos nocturnos (p. 84)

[Escena nocturna sin trípode] : Escena nocturna sin trípode (p. 85)

[Control contraluz HDR] : Control contraluz HDR (p. 86)

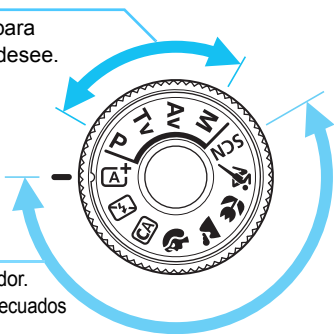

Objetivo sin escala de distancia

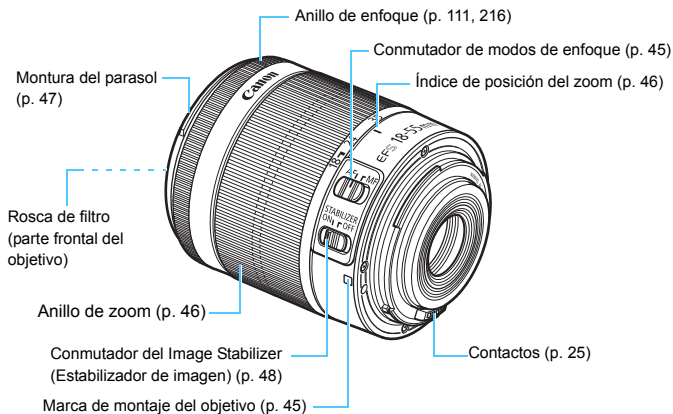

Cargador de batería LC-E17

Cargador de batería para batería LP-E17 (p. 34).

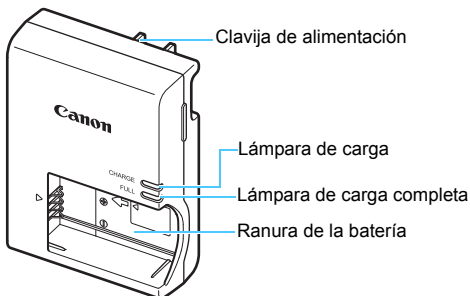

INSTRUCCIONES DE SEGURIDAD IMPORTANTES - GUARDE ESTAS INSTRUCCIONES.

PELIGRO - PARA REDUCIR EL RIESGO DE INCENDIO O DESCARGA ELÉCTRICA, SIGA CUIDADOSAMENTE ESTAS INSTRUCCIONES.

Para la conexión a una red eléctrica que no sea la de EE.UU., utilice un adaptador de clavija de enchufe con la configuración adecuada para la toma de corriente, si es necesario.

Cargador de batería LC-E17E

Cargador de batería para batería LP-E17 (p. 34).

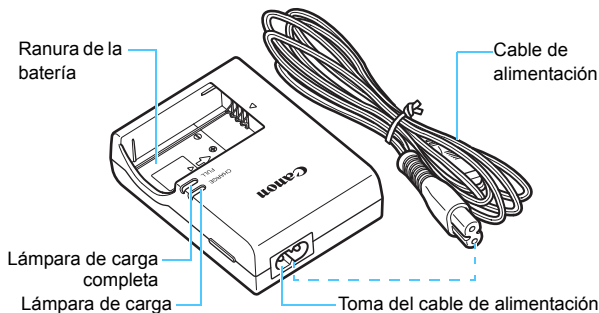

1

Para empezar

En este capítulo se explican los pasos preparatorios antes de empezar a disparar, así como las operaciones básicas de la cámara.

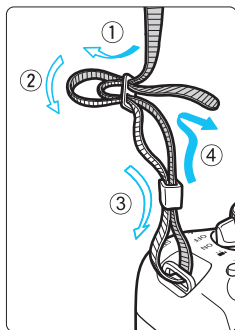

Colocación de la correa suministrada

Pase el extremo de la correa a través del ojal de la montura de la cámara, desde abajo. Seguidamente, páselo a través de la hebilla de la correa, como se muestra en la ilustración.

Tire de la correa para que quede tensa y asegúrese de que no se afloja en la hebilla.

- La tapa del ocular también está sujeta a la correa (p. 351).

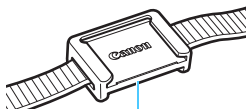

Tapa del ocular

Carga de la batería

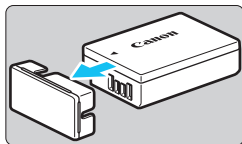

1 Retire la tapa protectora.

- Quite la tapa protectora que se proporciona con la batería.

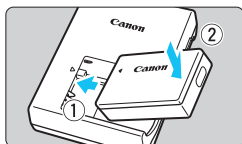

2 Monte la batería.

- Monte la batería firmemente en el cargador de batería, como se muestra en la ilustración.
- Para retirar la batería, siga el procedimiento anterior en orden inverso.

LC-E17

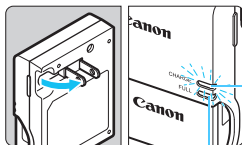

Lámpara de carga completa

Lámpara de carga

3 Recargue la batería.

Para el LC-E17

- Tal como indica la flecha, saque las patillas del cargador de batería e insértelas en la toma de electricidad.

Para el LC-E17E

- Conecte el cable de alimentación al cargador de batería e inserte la clavija en la toma de electricidad.
- ▶ La recarga se inicia automáticamente y la lámpara de carga se ilumina en naranja.
- ▶ Cuando la batería está completamente recargada, la lámpara de carga completa se ilumina en verde.

LC-E17E

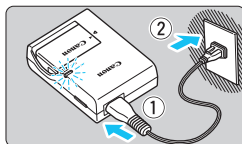

- La recarga completa de una batería totalmente agotada a temperatura ambiente (23°C / 73°F) tarda aproximadamente 2 horas. El tiempo necesario para recargar la batería varía mucho en función de la temperatura ambiente y de la capacidad restante en la batería.
- Por motivos de seguridad, la recarga a bajas temperaturas (5°C - 10°C / 41°F - 50°F) tardará más tiempo (hasta aproximadamente 4 horas).



Sugerencias para usar la batería y el cargador de batería

- **Al comprarla, la batería no está cargada por completo.**
Cargue la batería antes de utilizarla.
 - **Recargue la batería el día antes o el mismo día en el que vaya a utilizarla.**
Incluso mientras estén guardadas, las baterías cargadas se vaciarán gradualmente y perderán su capacidad.
 - **Una vez que se haya recargado la batería, desmóntela y desenchufe el cargador de batería de la toma de electricidad.**
 - **Cuando no utilice la cámara, retire la batería.**
Si se deja la batería en la cámara durante un período prolongado de tiempo, se libera una pequeña cantidad de corriente que descarga la batería en exceso y acorta su duración. Conserve la batería con la tapa protectora (suministrada) puesta. Almacenar la batería cuando está completamente cargada puede reducir su rendimiento.
 - **El cargador de batería puede utilizarse también en otros países.**
El cargador de batería es compatible con una fuente de alimentación de 100 V CA a 240 V CA 50/60 Hz. Si es necesario, monte un adaptador de clavija comercial para el país o la región correspondiente. No conecte ningún transformador de tensión portátil al cargador de batería. Si lo hace, puede dañar el cargador de batería.
 - **Si la batería se agota rápidamente, incluso tras cargarla por completo, ha alcanzado el final de su vida útil.**
Compruebe el rendimiento de recarga de la batería (p. 348) y compre una batería nueva.
- Después de desconectar la clavija de alimentación del cargador de batería, no toque el enchufe durante al menos 5 seg.
 - No cargue ninguna batería diferente de la batería LP-E17.
 - La batería LP-E17 solamente puede usarse con productos Canon. Si la utiliza con un cargador de batería o un producto incompatible, puede provocar averías o accidentes de los que Canon no se hace responsable.

Instalación y extracción de la batería

Cargue en la cámara una batería LP-E17 completamente cargada. El visor de la cámara se aclarará cuando esté instalada una batería, y se oscurecerá cuando se retire la batería.

Instalación de la batería

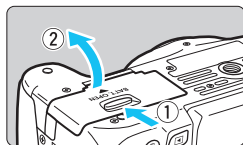

1 Abra la tapa.

- Deslice la palanca como indican las flechas y abra la tapa.

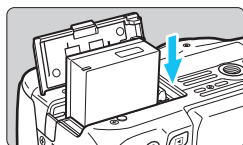

2 Inserte la batería.

- Inserte el extremo con los contactos de la batería.
- Inserte la batería hasta que quede encajada en su sitio.



3 Cierre la tapa.

- Presione la tapa para cerrarla hasta que encaje en su lugar.

Extracción de la batería

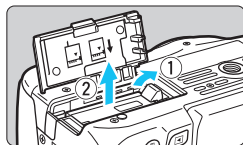

Abrir la tapa y extraiga la batería.

- Presione la palanca de liberación de la batería, como indica la flecha, y extraiga la batería.
- Para evitar cortocircuitos de los contactos de la batería, no olvide colocar la tapa protectora (suministrada, p. 34) en la batería.

Una vez abierta la tapa del compartimento de la batería, tenga cuidado de no forzarla más hacia atrás. Si lo hace, la bisagra podría romperse.

Instalación y extracción de la tarjeta

La tarjeta (se vende por separado) puede ser una tarjeta de memoria SD, SDHC o SDXC. También se pueden utilizar tarjetas de memoria SDHC y SDXC con UHS-I.

Las imágenes captadas se graban en la tarjeta.

- **Asegúrese de que el conmutador de protección contra escritura de la tarjeta esté situado en la posición superior para activar la escritura y el borrado.**

Instalación de la tarjeta

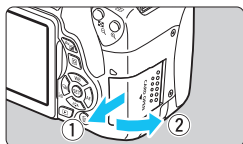

1 Abra la tapa.

- Deslice la tapa como indican las flechas para abrirla.

Conmutador de protección contra escritura

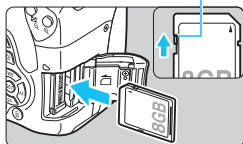

2 Inserte la tarjeta.

- Como se muestra en la ilustración, oriente la cara de la etiqueta de la tarjeta hacia usted e inserte la tarjeta hasta que encaje en su lugar.

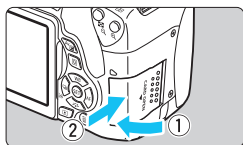

3 Cierre la tapa.

- Cierre la tapa y deslícela en la dirección que muestran las flechas hasta que encaje en su lugar.
- Cuando sitúe el interruptor de alimentación en <ON>, se mostrará en el monitor LCD el número de disparos posibles.



Disparos posibles



- El número de disparos posibles depende de la capacidad que le quede a la tarjeta, de la calidad de grabación de imágenes, de la sensibilidad ISO, etc.
- Si ajusta [📷 1: Disparar sin tarjeta] en [Desactivar], evitará disparar sin haber insertado una tarjeta (p. 256).

Extracción de la tarjeta

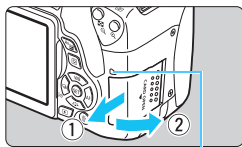

Lámpara de acceso

1 Abra la tapa.

- Sitúe el interruptor de alimentación en <OFF>.
- **Compruebe que la lámpara de acceso está apagada y abra la tapa.**
- Si se muestra [Grabando...], cierre la tapa.

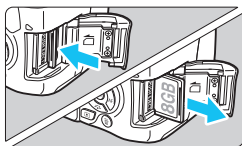

2 Extraiga la tarjeta.

- Empuje suavemente la tarjeta y luego suéltela para expulsarla.
- Tire de la tarjeta para extraerla y, a continuación, cierre la tapa.

- Cuando la lámpara de acceso está iluminada o parpadeando, indica que la tarjeta está escribiendo, leyendo o borrando imágenes, o que se están transfiriendo datos. No abra la tapa de la ranura de la tarjeta en este momento. Tampoco debe hacer nunca nada de lo siguiente mientras la lámpara de acceso esté iluminada o parpadeando. De lo contrario, puede dañar los datos de la imagen, la tarjeta o la cámara.

- **Extraer la tarjeta.**
- **Extraer la batería.**
- **Agitar o golpear la cámara.**
- **Desconectar y conectar un cable de alimentación** (cuando se usen accesorios de toma eléctrica doméstica (se venden por separado, p. 349)).

- Si la tarjeta ya contiene imágenes grabadas, es posible que el número de imagen no se inicie desde 0001 (p. 261).
- Si se muestra un error relativo a la tarjeta en el monitor LCD, retire e inserte de nuevo la tarjeta. Si el error persiste, utilice una tarjeta diferente. Si puede transferir todas las imágenes de la tarjeta a un ordenador, transfiera todas las imágenes y, a continuación, formatee la tarjeta con la cámara (p. 59). Después, puede que la tarjeta vuelva a la normalidad.
- No toque los contactos de la tarjeta con los dedos ni con objetos metálicos. No exponga los contactos al polvo ni al agua. Si se adhiere suciedad a los contactos, es posible que los contactos fallen.
- No se pueden utilizar tarjetas multimedia (MMC) (se mostrará un error de tarjeta).

Uso del monitor LCD

Una vez desplegado el monitor LCD, puede ajustar funciones de menú, usar el disparo con Visión en Directo, grabar vídeos y reproducir imágenes y vídeos. Puede cambiar la dirección y el ángulo del monitor LCD.

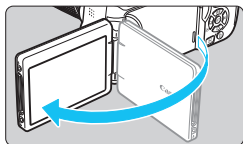

1 Despliegue el monitor LCD.

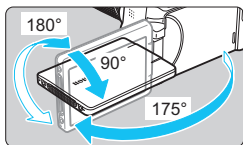

2 Gire el monitor LCD.

- Cuando el monitor LCD esté desplegado, puede girarlo arriba, abajo o 180° para orientarlo hacia el motivo.
- El ángulo indicado es solamente aproximado.

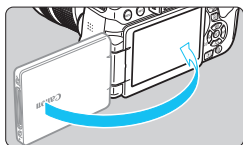

3 Oriéntelo hacia usted.

- Normalmente, utilice la cámara con el monitor LCD orientado hacia usted.



- Tenga cuidado de no forzar ni romper la bisagra al rotar el monitor LCD.
- Cuando se conecte a la cámara el disparador remoto RS-60E3 o un micrófono externo, el alcance del ángulo de rotación del monitor LCD desplegado estará limitado.



- Cuando no utilice la cámara, cierre el monitor LCD con la pantalla orientada hacia el interior. Así protegerá la pantalla.
- Durante el disparo con Visión en Directo o la grabación de vídeo, si orienta el monitor LCD hacia el motivo, se mostrará en la pantalla una imagen especular.

Encendido de la alimentación

Si enciende el interruptor de alimentación y aparece la pantalla de ajuste de fecha, hora y zona horaria, consulte la página 42 para ajustar la fecha, hora y zona horaria.

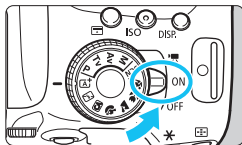

- < > : La cámara se enciende. Puede grabar vídeos (p. 222).
- < ON > : La cámara se enciende. Puede tomar fotos.
- < OFF > : La cámara se apaga y no funciona. Ajuste el interruptor en esta posición cuando no utilice la cámara.

Limpieza automática del sensor

- Siempre que sitúe el interruptor de alimentación en < ON > u < OFF >, se ejecutará automáticamente la limpieza del sensor. (Es posible que se oiga un pequeño sonido). Durante la limpieza del sensor, el monitor LCD mostrará < >.
- Puede seguir disparando durante la limpieza del sensor; para ello, presione el disparador hasta la mitad (p. 50) para detener la limpieza y tomar una fotografía.
- Si sitúa repetidamente el interruptor de alimentación en < ON > / < OFF > en un corto intervalo de tiempo, es posible que no se muestre el icono < >. Esto es normal y no se trata de una avería.

MENU Desconexión automática





- Para ahorrar energía de la batería, la cámara se apaga automáticamente después de aproximadamente 30 segundos de inactividad. Para encender de nuevo la cámara, presione el disparador hasta la mitad (p. 50).
- Puede cambiar el tiempo de desconexión automática con [] 2: **Descon. auto**] (p. 257).

Si sitúa el interruptor de alimentación en < OFF > mientras se está grabando una imagen en la tarjeta, se mostrará [**Grabando...**] y, una vez que finalice la grabación, se apagará la alimentación.

Comprobación del nivel de carga de la batería

Cuando la alimentación está encendida, se indica el nivel de la batería en uno de estos cuatro niveles.



-  : El nivel de la batería es suficiente.
-  : El nivel de la batería es bajo, pero aún se puede utilizar la cámara.
-  : La batería se agotará pronto. (Parpadea)
-  : Recargue la batería.

Número de disparos posibles

Temperatura	Temperatura ambiente (23°C / 73°F)	Bajas temperaturas (0°C / 32°F)
Sin flash	Aprox. 550 disparos	Aprox. 470 disparos
Uso del flash al 50%	Aprox. 440 disparos	Aprox. 400 disparos

- Las cifras anteriores son válidas si se utiliza una batería LP-E17 completamente cargada y no se dispara con Visión en Directo, y se basan en los criterios de prueba de la CIPA (Camera & Imaging Products Association).
- Disparos posibles con la empuñadura BG-E18 (se vende por separado)
 - Con LP-E17 x 2: aprox. el doble de disparos que sin la empuñadura.



- Si hace algo de lo siguiente, la batería se agotará antes:
 - Presionar el disparador hasta la mitad durante un período prolongado.
 - Activar frecuentemente el AF sin tomar una fotografía.
 - Usar el Image Stabilizer (Estabilizador de imagen) del objetivo.
 - Usar con frecuencia el monitor LCD.
- Es posible que el número de disparos posibles se reduzca en función de las condiciones de disparo reales.
- El objetivo se alimenta de la energía de la batería de la cámara. Es posible que la energía de la batería se agote con mayor rapidez en función del objetivo utilizado.
- Para ver el número de disparos posibles cuando se usa el disparo con Visión en Directo, consulte la página 193.
- Consulte [**3: Info. Batería**] para examinar el estado de la batería (p. 348).

MENU Ajuste de la fecha, hora y zona horaria

Cuando encienda la alimentación por primera vez, o si se ha reiniciado la fecha, hora y zona horaria, aparecerá la pantalla de ajuste de fecha/hora/zona. En primer lugar, siga estos pasos para ajustar la zona horaria. Ajuste la cámara en la zona horaria en la que viva actualmente. Así, cuando viaje, podrá cambiar simplemente el ajuste a la zona horaria correspondiente a su destino, y la cámara ajustará automáticamente la fecha/hora.

Tenga en cuenta que la fecha y hora que se añadan a las imágenes grabadas se basarán en este ajuste de fecha/hora. Asegúrese de ajustar la fecha y la hora correctas.



1 Muestre la pantalla de menú.

- Presione el botón <MENU> para mostrar la pantalla de menú.

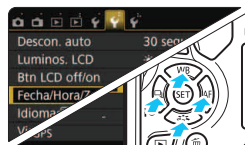

2 Bajo la ficha [Fecha/Hora/Zona], seleccione [Fecha/Hora/Zona].

- Presione las teclas <◀> <▶> para seleccionar la ficha [Fecha/Hora/Zona].
- Presione las teclas <▲> <▼> para seleccionar [Fecha/Hora/Zona], y, a continuación, presione <SET>.

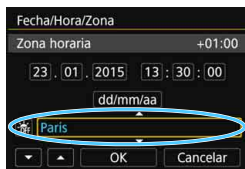

3 Ajuste la zona horaria.

- De forma predeterminada, se ajusta [Londres].
- Presione las teclas <◀> <▶> para seleccionar la casilla de la zona horaria.
- Presione <SET> para mostrar <📍>.
- Presione las teclas <▲> <▼> para seleccionar la zona horaria y, a continuación, presione <SET>. (Vuelve a <◀>).

- El procedimiento de ajuste del menú se explica en las páginas 54-55.
- En el paso 3, la hora que se muestra en la parte superior derecha de la pantalla es la diferencia horaria respecto a la hora universal coordinada (Coordinated Universal Time (UTC)). Si no ve su zona horaria, ajuste la zona horaria consultando la diferencia respecto a la UTC.

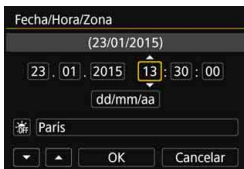

4 Ajuste la fecha y la hora.

- Presione las teclas <◀> <▶> para seleccionar el número.
- Presione <SET> para mostrar <⏸>.
- Presione las teclas <▲> <▼> para ajustar el número y, a continuación, presione <SET>. (Vuelva a <□>).

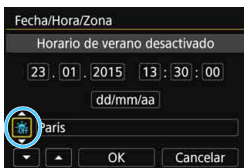

5 Ajuste el horario de verano.

- Ajústelo si es necesario.
- Presione las teclas <◀> <▶> para seleccionar [☀].
- Presione <SET> para mostrar <⏸>.
- Presione las teclas <▲> <▼> para seleccionar [☀] y, a continuación, presione <SET>.
- Cuando se ajuste el horario de verano en [☀], la hora ajustada en el paso 4 avanzará 1 hora. Si se ajusta [☀], se cancelará el horario de verano y la hora se retrasará en 1 hora.

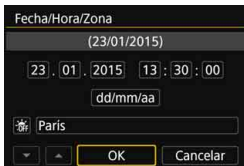

6 Salga del ajuste.

- Presione las teclas <◀> <▶> para seleccionar [OK] y, a continuación, presione <SET>.
- ▶ Se ajustará la fecha, la hora, la zona horaria y el horario de verano, y volverá a aparecer el menú.



Es posible que los ajustes de fecha/hora/zona se reinicien en los casos siguientes. Si ocurre así, ajuste de nuevo la fecha/hora/zona.

- Cuando se guarde la cámara sin la batería.
- Cuando se agote la batería de la cámara.
- Cuando se exponga la cámara a temperaturas bajo cero durante un período prolongado.



- La fecha y hora ajustadas se iniciarán cuando seleccione [OK] en el paso 6.
- Después de cambiar la zona horaria, compruebe que se hayan ajustado la fecha y la hora correctas.

MENU Selección del idioma de la interfaz

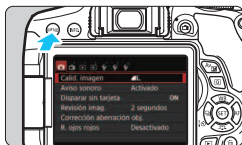

1 Muestre la pantalla de menú.

- Presione el botón <MENU> para mostrar la pantalla de menú.



2 Bajo la ficha [F2], seleccione [Idioma].

- Presione las teclas <◀> <▶> para seleccionar la ficha [F2].
- Presione las teclas <▲> <▼> para seleccionar [Idioma] y, a continuación, presione <SET>.

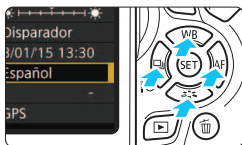

3 Ajuste el idioma deseado.

- Presione las teclas <▲> <▼> para seleccionar el idioma y, a continuación, presione <SET>.
- ▶ El idioma de la interfaz cambiará.

Montaje y desmontaje de un objetivo

La cámara es compatible con todos los objetivos Canon EF y EF-S. La cámara no se puede utilizar con objetivos EF-M.

Montaje de un objetivo

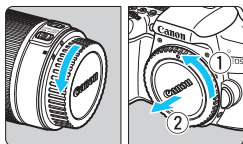

1 Quite las tapas.

- Quite la tapa posterior del objetivo y la tapa del cuerpo girándolas de la forma que indican las flechas.

Índice blanco

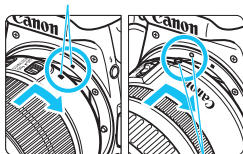

2 Monte el objetivo.

- Alinee el índice rojo o blanco del objetivo con el índice de la cámara del mismo color. Gire el objetivo como muestra la flecha hasta que encaje en su lugar.

Índice rojo

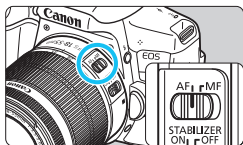

3 Sitúe el conmutador de modos de enfoque del objetivo en <AF>.

- <AF> significa “autofocus” (enfoque automático).
- <MF> significa “manual focus” (enfoque manual).

4 Quite la tapa de la parte frontal del objetivo.

Minimizar el polvo

- Cuando cambie de objetivo, hágalo rápidamente en un lugar con el mínimo polvo posible.
- Cuando guarde la cámara sin un objetivo montado, no olvide colocar la tapa del cuerpo en la cámara.
- Quite el polvo de la tapa del cuerpo antes de colocarla.

Zoom

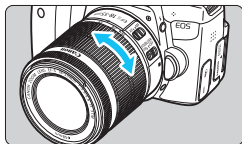

Gire el anillo de zoom del objetivo con los dedos.

- Si desea utilizar el zoom, hágalo antes de enfocar. Si gira el anillo de zoom después de haber enfocado, es posible que pierda el enfoque.

Desmontaje del objetivo

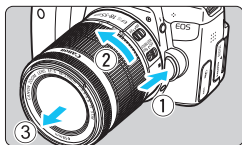

Mantenga presionado el botón de desbloqueo del objetivo y gire el objetivo como indica la flecha.

- Gire el objetivo hasta que se detenga y desmóntelo.
- Coloque la tapa posterior del objetivo en el objetivo desmontado.

● Para los usuarios del objetivo EF-S18-135mm f/3.5-5.6 IS STM:

Puede impedir que el objetivo se extienda hacia fuera durante el transporte. Ajuste el anillo de zoom en el extremo de gran angular de 18 mm y, a continuación, deslice la palanca de bloqueo del anillo de zoom a la posición <LOCK>. El anillo de zoom solamente puede bloquearse en el extremo de gran angular.

- No mire al sol directamente a través de ningún objetivo. Si lo hace, puede sufrir pérdida de visión.
- Al montar o desmontar un objetivo, sitúe el interruptor de alimentación de la cámara en <OFF>.
- Si la parte delantera (el anillo de enfoque) del objetivo gira durante el enfoque automático, no toque la parte que gira.
- Si adquirió un kit con objetivo con el objetivo EF-S18-55mm f/3.5-5.6 IS STM, EF-S18-135mm f/3.5-5.6 IS STM o EF-S55-250mm f/4-5.6 IS STM, consulte “Precauciones de manejo” en la página 383.



Ángulo de visión

Dado que el tamaño del sensor de imagen es menor que el formato de película de 35 mm, el ángulo de visión del objetivo montado será equivalente a, aproximadamente, el de un objetivo con una longitud focal 1,6 veces superior a la longitud focal indicada.

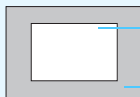

Tamaño del sensor de imagen (Aprox.)
(22,3 x 14,9 mm / 0,88 x 0,59 pulg.)
Tamaño de imagen de 35 mm
(36 x 24 mm / 1,42 x 0,94 pulg.)

Montaje de un parasol

Un parasol puede bloquear la luz no deseada y evitar que se adhiera la lluvia, la nieve, el polvo, etc. a la parte frontal del objetivo. Cuando guarde el objetivo en una bolsa, etc., también puede montar el parasol en posición invertida.

- Si no hay ninguna marca de índice en el objetivo y el parasol:

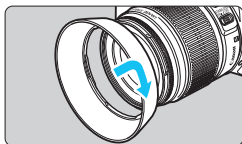

Monte el parasol.

- Gire el parasol como muestra la flecha para sujetarlo firmemente.

- Si hay una marca de índice en el objetivo y en el parasol:

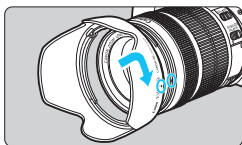

- 1 **Alinee los puntos rojos del parasol y los bordes del objetivo y, a continuación, gire el parasol como indica la flecha.**

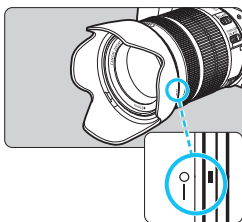

- 2 **Gire el parasol como se muestra en la ilustración.**

- Gire el parasol en sentido horario hasta que quede firmemente montado.

- Si el parasol no se monta correctamente, puede obstruir la periferia de la imagen, haciendo que aparezca oscura.
- Al montar y desmontar el parasol, sujete la base del parasol para girarlo. Si sujeta el parasol por el borde al girarlo, puede provocar que se deforme y no gire.
- Cuando utilice el flash incorporado de la cámara, desmonte el parasol. De lo contrario, el parasol obstruirá parte del flash.

Image Stabilizer (Estabilizador de imagen) del objetivo

Cuando utilice el Image Stabilizer (Estabilizador de imagen) integrado en un objetivo IS, las trepidaciones se corregirán para obtener imágenes más nítidas. El procedimiento que se explica aquí se basa, como ejemplo, en el objetivo EF-S18-55mm f/3.5-5.6 IS STM.

* IS significa "Image Stabilizer" (estabilizador de imagen).

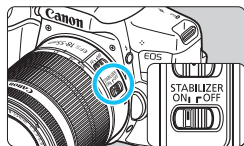

1 Sitúe el conmutador IS en <ON>.

- Sitúe también el interruptor de alimentación de la cámara en <ON>.

2 Presione el disparador hasta la mitad.

- ▶ El Image Stabilizer (Estabilizador de imagen) entrará en funcionamiento.

3 Tome la fotografía.

- Cuando la imagen parezca estable en el visor, presione el disparador hasta el fondo para tomar la fotografía.

- El Image Stabilizer (Estabilizador de imagen) no tendrá efecto si el motivo se mueve durante la exposición.
- Para las exposiciones "Bulb", ajuste el conmutador IS en <OFF>. Si se ajusta <ON>, es posible que el Image Stabilizer (Estabilizador de imagen) no funcione correctamente.
- Es posible que el Image Stabilizer (Estabilizador de imagen) no sea eficaz cuando la trepidación sea excesiva; por ejemplo, en un barco que oscila.

- El Image Stabilizer (Estabilizador de imagen) puede funcionar con el conmutador de modos de enfoque del objetivo ajustado en <AF> o <MF>.
- Cuando utilice un trípode, puede continuar fotografiando con el conmutador IS ajustado en <ON> sin ningún problema. No obstante, para ahorrar energía de la batería, es recomendable situar el conmutador IS en <OFF>.
- El Image Stabilizer (Estabilizador de imagen) es efectivo incluso cuando la cámara está montada en un monopié.
- Con el objetivo EF-S18-55mm f/3.5-5.6 IS STM, EF-S18-135mm f/3.5-5.6 IS STM o EF-S55-250mm f/4-5.6 IS STM, el modo del Image Stabilizer (Estabilizador de imagen) cambiará automáticamente para ajustarse a las condiciones de disparo.

Manejo básico

Ajuste de la claridad del visor

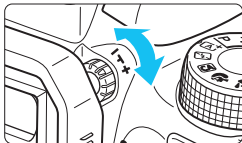

Gire la rueda de ajuste dióptrico.

- Gire la rueda a la derecha o a la izquierda hasta que vea los puntos AF del visor con la máxima nitidez.



Si tras el ajuste dióptrico de la cámara aún no consigue ver nítidamente a través del visor, es recomendable que utilice objetivos de ajuste dióptrico de la serie E (se venden por separado).

Sujeción de la cámara

Para obtener imágenes nítidas, sujete firmemente la cámara para minimizar las trepidaciones.

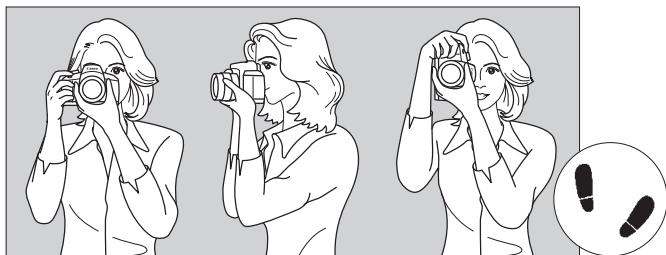

Con la cámara en horizontal

Con la cámara en vertical

1. Sujete firmemente con la mano derecha la empuñadura de la cámara.
2. Sujete el objetivo desde abajo con la mano izquierda.
3. Apoye ligeramente sobre el disparador el dedo índice de la mano derecha.
4. Apriete los brazos y los codos ligeramente contra la parte delantera del cuerpo.
5. Para mantener una postura estable, coloque un pie ligeramente por delante del otro.
6. Acérquese la cámara a la cara y mire a través del visor.



Para disparar mientras observa el monitor LCD, consulte la página 191.

Disparador

El disparador tiene dos posiciones. Puede presionar el disparador hasta la mitad. A continuación, puede presionar el disparador hasta el fondo.

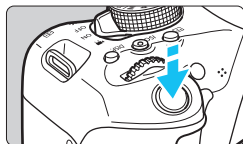

Presionar el disparador hasta la mitad

De este modo se activa el enfoque automático y el sistema automático de exposición, que ajusta la velocidad de obturación y la abertura.

En el visor aparece el ajuste de la exposición (velocidad de obturación y abertura) (ⓘ4).

Mientras se presiona el disparador hasta la mitad, el monitor LCD se apaga (p. 270).

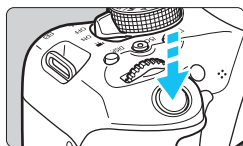

Presionar el disparador hasta el fondo

Esta acción dispara el obturador y toma la fotografía.

Prevención de trepidaciones

El movimiento de la cámara cuando se sostiene a mano durante el momento de la exposición se denomina trepidación. Puede causar imágenes borrosas. Para evitar trepidaciones, tenga en cuenta lo siguiente:

- Sujete y estabilice la cámara como se muestra en la página anterior.
- Presione el disparador hasta la mitad para enfocar automáticamente y, a continuación, presione lentamente el disparador hasta el fondo.

- Si presiona el disparador hasta el fondo sin antes presionarlo hasta la mitad, o si lo presiona hasta la mitad e inmediatamente después lo presiona a fondo, pasará un momento antes de que la cámara tome la fotografía.
- Puede volver al modo listo para disparo al instante presionando el disparador hasta la mitad, incluso mientras se muestra el menú, o se reproducen o graban imágenes.

Q Control rápido para funciones de disparo

Puede seleccionar y establecer directamente las funciones de disparo que se muestran en el monitor LCD. Esto se denomina Control rápido.

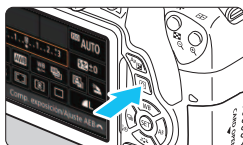

1 Presione el botón <Q> (10).

- ▶ Aparecerá la pantalla de Control rápido.



2 Ajuste las funciones que desee.

- Presione las teclas en cruz <+> para seleccionar una función.
- ▶ Aparecerán la función seleccionada y la guía de funciones (p. 64).
- Gire el dial <DIAL> para cambiar el ajuste.

Modos de la Zona básica



Modos de la Zona creativa



3 Tome la fotografía.

- Presione el disparador hasta el fondo para tomar la fotografía.
- ▶ Se mostrará la imagen captada.



- Para ver las funciones ajustables en los modos de la Zona básica y sus procedimientos de ajuste, consulte la página 89.
- En los pasos 1 y 2, también puede utilizar la pantalla táctil del monitor LCD (p. 56).

Ejemplo de pantalla de Control rápido

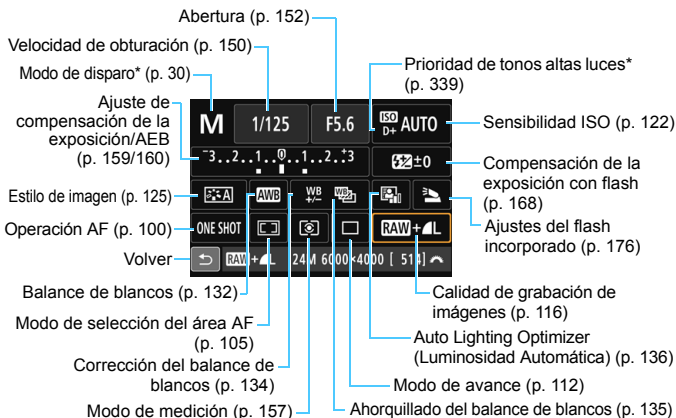

* Las funciones marcadas con un asterisco no se pueden ajustar con la pantalla de Control rápido.

Pantalla de ajuste de funciones



- Seleccione la función que desee y presione <SET>. Aparecerá la pantalla de ajuste de la función.
- Presione las teclas <◀> <▶> o gire el dial <☀> para cambiar los ajustes. También hay algunas funciones que se ajustan presionando el botón <INFO.>, <+> o <☑>.
- Presione <SET> para finalizar el ajuste y volver a la pantalla de Control rápido.
- Cuando seleccione <☑> (p. 104) y presione el botón <MENU>, volverá a aparecer la pantalla anterior.

MENU Operaciones de menú

Puede establecer diversos ajustes con los menús, como la calidad de grabación de imágenes, la fecha y hora, etc.

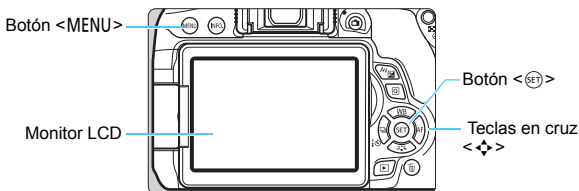

Pantalla de menú

Las fichas y elementos de menú que se muestran variarán en función del modo de disparo.

Modos de la Zona básica

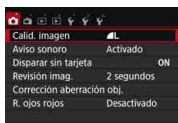

Grabación de vídeo

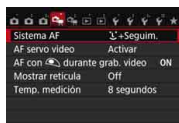

Modos de la Zona creativa



Procedimiento de ajuste de los menús

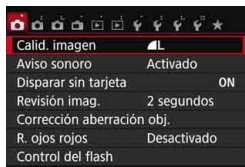

1 Muestre la pantalla de menú.

- Presione el botón <MENU> para mostrar la pantalla de menú.

2 Seleccione una ficha.

- Presione las teclas <◀> <▶> de las teclas en cruz para seleccionar una ficha (grupo de funciones).
- Por ejemplo, en este manual, “la ficha [📷3]” se refiere a la pantalla que se muestra cuando se selecciona la tercera ficha 📷 (Disparo) desde la izquierda [📷].

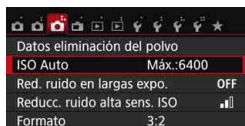

3 Seleccione el elemento que desee.

- Presione las teclas <▲> <▼> de las teclas en cruz para seleccionar el elemento y, a continuación, presione <ⓈET>.

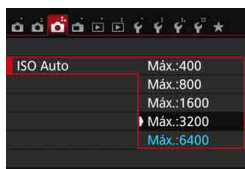

4 Seleccione el ajuste.

- Presione las teclas <▲> <▼> o <◀> <▶> de las teclas en cruz para seleccionar el ajuste deseado. (Algunos ajustes requieren que se presionen las teclas <▲> <▼> o <◀> <▶> para seleccionar esos ajustes).
- El ajuste actual se indica en azul.

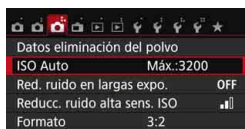

5 Establezca el ajuste deseado.

- Presione <ⓈET> para establecerlo.

6 Salga del ajuste.

- Presione el botón <MENU> para volver a la pantalla de ajustes de funciones de disparo.



- En el paso 2, también puede girar el dial <  > para seleccionar una ficha de menú.
- En los pasos 2 a 5, también puede utilizar la pantalla táctil del monitor LCD (p. 56).
- Las explicaciones de las funciones de menú de aquí en adelante asumen que ha presionado el botón <MENU> para visualizar la pantalla de menú.
- Para cancelar, presione el botón <MENU>.
- Para ver información detallada acerca de cada elemento de menú, consulte la página 362.

Elementos de menú atenuados

Por ejemplo: cuando se ajuste **[Reduc. ruido multidisparo]**

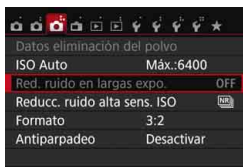

Los elementos de menú atenuados no se pueden ajustar. El elemento de menú aparece atenuado si hay otro ajuste de función que prevalezca sobre él.



Puede ver la función que prevalece seleccionando el elemento de menú atenuado y presionando <  >.

Si cancela el ajuste de la función que prevalece, el elemento de menú atenuado pasará a ser ajustable.



Algunos elementos de menú atenuados no muestran la función que prevalece.



Con **[Borrar los ajustes de cámara]** bajo [**4: Borrar ajustes**], puede restablecer las funciones del menú a sus ajustes predeterminados (p. 267).

Uso de la pantalla táctil

El monitor LCD es un panel sensible al tacto que puede manejar con los dedos.

Tocar

Control rápido (ejemplo de pantalla)



- Utilice un dedo para dar un toque (tocar brevemente y, a continuación, retirar el dedo) en el monitor LCD.
- Puede tocar para seleccionar menús, iconos, etc., que se muestren en el monitor LCD.
- Cuando sea posible la operación de pantalla táctil, aparecerá un marco alrededor del icono (excepto en las pantallas de menús).
Por ejemplo, cuando toque [**Q**] aparecerá la pantalla de Control rápido. Puede tocar [**↶**] para volver a la pantalla anterior.



Operaciones posibles tocando en la pantalla

- Ajustar funciones de menú después de presionar el botón <MENU>
- Control rápido
- Ajustar funciones después de presionar el botón <Q>, <ISO>, <WB>, <▲ WB>, <▼ WB>, <◀ AF> o <▶ AF>
- Obturador táctil durante el disparo con Visión en Directo
- Ajustar funciones durante el disparo con Visión en Directo
- Ajustar funciones durante la grabación de vídeo
- Operaciones de reproducción

Arrastrar

Pantalla de menú (ejemplo de pantalla)

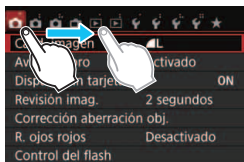

- Deslice el dedo mientras toca el monitor LCD.

Pantalla de indicación (ejemplo de pantalla)



Operaciones posibles arrastrando el dedo sobre la pantalla

- Seleccionar una ficha o un elemento del menú después de presionar el botón <MENU>
- Ajustar un control de escala
- Control rápido
- Ajustar funciones durante el disparo con Visión en Directo
- Ajustar funciones durante la grabación de vídeo
- Operaciones de reproducción

MENU Silenciar el aviso sonoro durante las operaciones táctiles

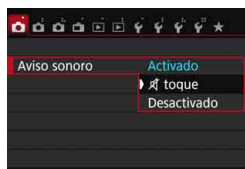

Si se ajusta [**📷 1: Aviso sonoro**] en [**🔊 toque**], no sonará el aviso sonoro durante las operaciones táctiles.

MENU Ajustes de control táctil



1 Seleccione [Control táctil].

- Bajo la ficha [43], seleccione [Control táctil] y, a continuación, presione <SET>.

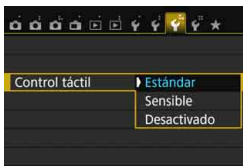

2 Establezca el ajuste de control táctil.

- Seleccione el ajuste que prefiera y, a continuación, presione <SET>.
- [Estándar] es el ajuste normal.
- [Sensible] proporciona una respuesta táctil mejor que [Estándar]. Pruebe a utilizar ambos ajustes y seleccione el que prefiera.
- Para desactivar las operaciones de la pantalla táctil, seleccione [Desactivado].

Precauciones para las operaciones de pantalla táctil

- Dado que el monitor LCD no es sensible a la presión, no debe utilizar ningún objeto afilado como una uña o un bolígrafo para las operaciones táctiles.
- No utilice los dedos húmedos para las operaciones de pantalla táctil.
- Si el monitor LCD tiene humedad o los dedos están húmedos, es posible que la pantalla táctil no responda o que se produzcan errores de funcionamiento. En tal caso, apague la alimentación y limpie el monitor LCD con un paño.
- No adhiera películas protectoras (disponibles en el mercado) ni etiquetas adhesivas al monitor LCD. Pueden ralentizar la respuesta a las operaciones táctiles.
- Si realiza rápidamente una operación táctil cuando se haya ajustado [Sensible], es posible que la respuesta táctil sea más lenta.

MENU Formateado de la tarjeta

Si la tarjeta es nueva o fue formateada previamente por otra cámara u ordenador, formatee la tarjeta con esta cámara.

- ❗ **Cuando se formatea la tarjeta, todas las imágenes y los datos de la tarjeta se borran. Se borrarán incluso las imágenes protegidas, así que debe asegurarse de que no haya nada que desee conservar. Si es necesario, transfiera las imágenes y los datos a un ordenador, etc., antes de formatear la tarjeta.**



1 Seleccione [Formatear tarjeta].

- Bajo la ficha [1], seleccione [Formatear tarjeta] y, a continuación, presione <SET>.



2 Formatee la tarjeta.

- Seleccione [OK] y, a continuación, presione <SET>.
- ▶ Se formateará la tarjeta.
- ▶ Una vez que finalice el formateado, volverá a aparecer el menú.

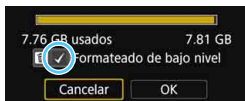

- Para el formateado de bajo nivel, presione el botón <MENU> para agregar a [Formato de bajo nivel] una marca de verificación <✓> y, a continuación, seleccione [OK].



Ejecute [Formatear tarjeta] en los casos siguientes:

- La tarjeta es nueva.
- La tarjeta fue formateada por una cámara diferente o un ordenador.
- La tarjeta está llena de imágenes o datos.
- Se muestra un error relacionado con la tarjeta (p. 382).

Formateado de bajo nivel

- Haga un formateado de bajo nivel si la velocidad de grabación o de lectura de la tarjeta parece lenta, o si desea borrar completamente los datos de la tarjeta.
- Dado que el formateado de bajo nivel formateará todos los sectores grabables de la tarjeta, el formateado tardará algo más que el formateado normal.
- Puede detener el formateado de bajo nivel seleccionando **[Cancelar]**. Incluso en este caso, el formateado normal se completará y podrá utilizar normalmente la tarjeta.

- Cuando se formatea la tarjeta o se borran los datos, solamente se cambia la información de administración de los archivos. Los datos reales no se borran por completo. Tenga esto en cuenta cuando venda o deseche la tarjeta. Cuando deseche la tarjeta, ejecute un formateado de bajo nivel o destruya la tarjeta físicamente para evitar la filtración de los datos personales.
- **Antes de utilizar una tarjeta Eye-Fi nueva, debe instalar en el ordenador el software de la tarjeta. A continuación, formatee la tarjeta con la cámara.**



- La capacidad de la tarjeta que se muestra en la pantalla de formateado de la tarjeta puede ser inferior a la capacidad indicada en la tarjeta.
- Este dispositivo incorpora tecnología exFAT con licencia de Microsoft.

Cambio de la pantalla del monitor LCD

El monitor LCD puede mostrar la pantalla de ajustes de disparo, la pantalla de menú, imágenes captadas, etc.

Ajustes de disparo

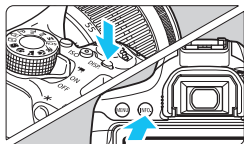
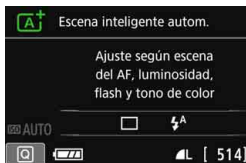

- Cuando encienda la alimentación, se mostrarán los ajustes de disparo.
- Cuando presione el disparador hasta la mitad, la pantalla se apagará. Cuando suelte el disparador, la pantalla se encenderá.
- También puede apagar la pantalla presionando el botón <DISP.>. Presione de nuevo el botón para encender la pantalla.
- Puede presionar el botón <INFO.> para alternar la visualización del monitor LCD entre los ajustes de disparo (p. 28) y los ajustes de la cámara (p. 266).

Funciones del menú

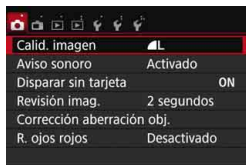

- Aparece cuando se presiona el botón <MENU>. Presione de nuevo el botón para volver a la pantalla de ajustes de disparo.
- Aparece cuando se presiona el botón <▶>. Presione de nuevo el botón para volver a la pantalla de ajustes de disparo.

Imagen captada



- Puede ajustar [**2**: Btn LCD off/on] para que el monitor LCD no se apague y se encienda (p. 270).
- Aunque se muestre la pantalla de menú o la imagen captada, si presiona el disparador podrá disparar inmediatamente.

⌘ Mostrar la retícula

Puede mostrar en el visor una retícula que le ayude a comprobar la inclinación de la cámara o componer la toma.

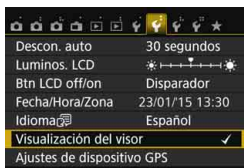

1 Seleccione [Visualización del visor].

- Bajo la ficha [Y2], seleccione [Visualización del visor] y, a continuación, presione <SET>.



2 Seleccione [Mostrar retícula].

- Seleccione [Mostrar retícula] y, a continuación, presione <SET>.



3 Seleccione [Mostrar].

- Seleccione [Mostrar] y, a continuación, presione <SET>.
- ▶ Cuando salga del menú, aparecerá la retícula en el visor.

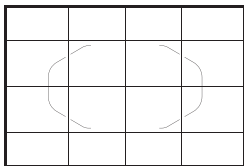

 Puede mostrar una retícula en el monitor LCD durante el disparo con Visión en Directo y antes de grabar un vídeo (p. 204, 250).

Visualización de la detección de parpadeo [☆]

Si ajusta esta función, cuando la cámara detecte parpadeo provocado por las oscilaciones de la fuente de luz, aparecerá < **Flicker!** > en el visor. De manera predeterminada, la detección de parpadeo está ajustada en [**Mostrar**].

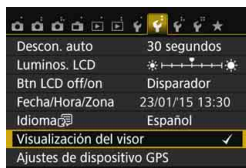

1 Seleccione [**Visualización del visor**].

- Bajo la ficha [**1**], seleccione [**Visualización del visor**] y, a continuación, presione < **(SET)** >.

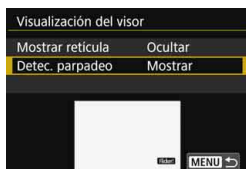

2 Seleccione [**Detec. parpadeo**].

- Seleccione [**Detec. parpadeo**] y, a continuación, presione < **(SET)** >.

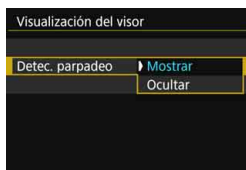

3 Seleccione [**Mostrar**].

- Seleccione [**Mostrar**] y, a continuación, presione < **(SET)** >.



Si ajusta [**3: Antiparpadeo**] en [**Activar**], puede disparar reduciendo la falta de uniformidad de la exposición provocada por el parpadeo (p. 144).

Guía de funciones

La guía de funciones aparece cuando se cambia el modo de disparo o se ajusta una función de disparo, el disparo con Visión en Directo, la grabación de vídeo o el Control rápido para la reproducción, y muestra una breve descripción de ese modo, función u opción. También muestra una descripción cuando se selecciona una función o una opción en la pantalla de Control rápido. La guía de funciones se apaga cuando se toca la descripción o se continúa con la operación.

● Modo de disparo (ejemplo)

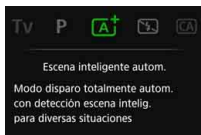

● Control rápido (ejemplo)



Ajustes de disparo



Disparo con Visión en Directo



Reproducción

MENU Desactivar la guía de funciones

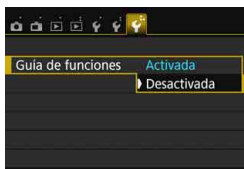

Seleccione [Guía de funciones].

- Bajo la ficha [43], seleccione [Guía de funciones] y, a continuación, presione <SET>.
- Seleccione [Desactivada] y, a continuación, presione <SET>.

2

Fotografía básica y reproducción de imágenes

En este capítulo se describe cómo utilizar los modos de la Zona básica en el dial de modo para obtener los mejores resultados, y cómo reproducir imágenes.

Con los modos de la Zona básica, todo lo que tiene que hacer es apuntar y disparar mientras la cámara realiza automáticamente todos los ajustes (p. 89, 354). Además, para evitar fotografías mediocres debido a operaciones equivocadas, no es posible cambiar los ajustes de funciones de disparo avanzadas.

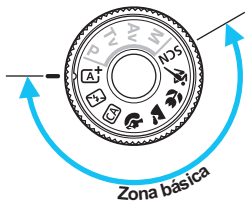
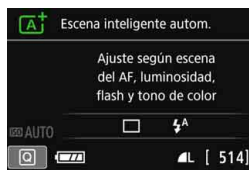

Si ajusta el dial de modo en <SCN> cuando el monitor LCD está apagado, presione el botón <Q> para comprobar el modo de disparo antes de disparar (p. 80).

[A⁺] Toma de fotografías totalmente automática (Escena inteligente automática)

<[A⁺]> es un modo totalmente automático. La cámara analiza la escena y establece automáticamente los ajustes óptimos. También detecta si el motivo está estático o en movimiento, y ajusta automáticamente el enfoque (p. 69).

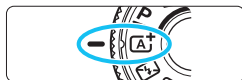

Recuadro del área AF

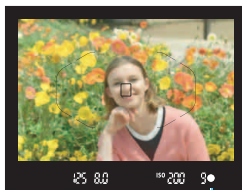
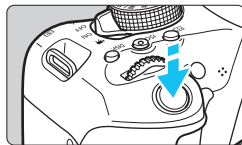
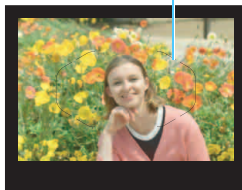

Indicador de enfoque

1 Ajuste el dial de modo en **<[A⁺]>**.

2 Sitúe el recuadro del área AF sobre el motivo.

- Para enfocar se utilizarán todos los puntos AF y la cámara enfocará el objeto más cercano.
- Apuntar el centro del recuadro del área AF sobre el motivo facilita el enfoque.

3 Enfoque el motivo.

- Presione el disparador hasta la mitad. Los elementos del objetivo se desplazarán para enfocar.
- ▶ Se mostrarán los puntos AF que logren el enfoque. Al mismo tiempo, sonará un aviso sonoro y se iluminará en el visor el indicador de enfoque **<●>**.
- ▶ Con poca luz, los puntos AF se iluminarán brevemente en rojo.
- ▶ Si es necesario, el flash incorporado se levantará automáticamente.

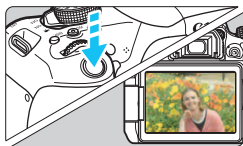

4 Tome la fotografía.

- Presione el disparador hasta el fondo para tomar la fotografía.
- ▶ La imagen captada aparecerá en el monitor LCD durante 2 segundos.
- Cuando termine de disparar, empuje hacia abajo con los dedos el flash incorporado.



El modo **<A+>** hace que los colores resulten más impactantes en escenas de naturaleza, exteriores y puestas de sol. Si no obtiene los tonos de color deseados, cambie el modo a un modo de la Zona creativa, seleccione un estilo de imagen diferente de **<E:•A>** y, a continuación, dispare de nuevo (p. 125).



Preguntas frecuentes

- **El indicador de enfoque **<●>** parpadea y no se obtiene el enfoque.**
Apunte el recuadro del área AF sobre una zona que tenga un buen contraste y, a continuación, presione el disparador hasta la mitad (p. 50). Si está demasiado cerca del motivo, aléjese e inténtelo de nuevo.
- **Cuando se logra el enfoque, los puntos AF no se iluminan en rojo.**
Los puntos AF solo se iluminan en rojo cuando se obtiene el enfoque con poca luz.
- **Se iluminan simultáneamente varios puntos AF.**
Se ha logrado el enfoque con todos esos puntos. Puede tomar la fotografía siempre que esté iluminado un punto AF que cubra el motivo deseado.

- **El aviso sonoro continúa sonando suavemente. (No se ilumina el indicador de enfoque <●>).**

Indica que la cámara está enfocando de forma continua un motivo en movimiento. (No se ilumina el indicador de enfoque <●>).

Puede tomar fotos nítidas de motivos en movimiento.

Tenga en cuenta que, en este caso, el bloqueo del enfoque (p. 69) no funcionará.

- **Presionar el disparador hasta la mitad no enfoca el motivo.**
Si el conmutador de modos de enfoque del objetivo está ajustado en <MF> (manual focus, enfoque manual), ajústelo en <AF> (autofocus, enfoque automático).

- **El flash se disparó pese a que era de día.**

Es posible que el flash dispare para motivos situados a contraluz para ayudar a aclarar las zonas oscuras del motivo. Si no desea que el flash dispare, utilice el Control rápido para ajustar [Destello flash] en [☉] (p. 88) o ajustar el modo <☐> (Flash desactivado) y disparar (p. 71).

- **El flash se disparó y la foto salió extremadamente luminosa.**
Aléjese del motivo y dispare. Cuando tome fotos con flash, si el motivo está demasiado cercano a la cámara, es posible que la foto salga extremadamente luminosa (sobreexpuesta).

- **Con poca luz, el flash incorporado dispara una serie de destellos.**
Es posible que al presionar el disparador hasta la mitad el flash incorporado dispare una serie de destellos para ayudar al enfoque automático. Esto se denomina luz de ayuda al AF. Su alcance efectivo es de aproximadamente 4 metros/13,1 pies. El flash incorporado producirá un sonido cuando dispare continuamente. Esto es normal y no se trata de una avería.

- **Al usar el flash, la parte inferior de la imagen salió anormalmente oscura.**

La sombra del barril del objetivo se captó en la imagen debido a que el motivo estaba demasiado cerca de la cámara. Sepárese más del motivo y dispare. Si hay un parasol montado en el objetivo, quítelo antes de tomar la fotografía con flash.

Recomposición de la toma



Según la escena, coloque el motivo a la izquierda o a la derecha para crear un fondo equilibrado y una buena perspectiva. En el modo $\langle \text{AF}^+ \rangle$, al presionar el disparador hasta la mitad para enfocar un motivo estático, se bloqueará el enfoque sobre ese motivo. Reacomponga la toma mientras mantiene el disparador presionado hasta la mitad y, a continuación, presione el disparador hasta el fondo para tomar la fotografía. Esta técnica se denomina “bloqueo del enfoque”. El bloqueo del enfoque también se puede aplicar en los otros modos de la Zona básica (excepto en $\langle \text{A} \rangle$ y $\langle \text{M} \rangle$).

Fotografía de motivos en movimiento



En el modo $\langle \text{AF}^+ \rangle$, si el motivo se mueve (si cambia la distancia a la cámara) mientras enfoca o después, se activará el AF AI Servo para enfocar el motivo de forma continua. (El aviso sonoro continuará sonando suavemente). Siempre que mantenga el recuadro del área AF situado sobre el motivo mientras presiona el disparador hasta la mitad, el enfoque será continuo. Cuando desee tomar la fotografía, presione el disparador hasta el fondo.

Disparo con Visión en Directo

Puede disparar mientras ve la imagen en el monitor LCD. Esto se denomina “disparo con Visión en Directo”. Para obtener información detallada, consulte la página 191.

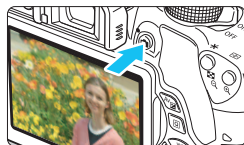

1 Muestre la imagen de Visión en Directo en el monitor LCD.

- Presione el botón <  >.
- ▶ La imagen de Visión en Directo aparecerá en el monitor LCD.

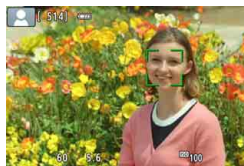

2 Enfoque el motivo.

- Presione el disparador hasta la mitad para enfocar.
- ▶ Cuando se logre el enfoque, el punto AF se iluminará en verde y sonará el aviso sonoro.

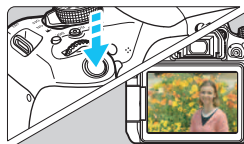

3 Tome la fotografía.

- Presione el disparador hasta el fondo.
- ▶ Se tomará la imagen y se mostrará la imagen captada en el monitor LCD.
- ▶ Cuando termine la visualización de la reproducción, la cámara volverá automáticamente al disparo con Visión en Directo.
- Presione el botón <  > para finalizar el disparo con Visión en Directo.

También puede hacer girar el monitor LCD en diferentes ángulos (p. 39).



Ángulo normal



Ángulo bajo



Ángulo alto

Desactivación del flash

La cámara analiza la escena y establece automáticamente los ajustes óptimos. En lugares en los que esté prohibida la fotografía con flash, como un museo o un acuario, utilice el modo < > (Flash desactivado).

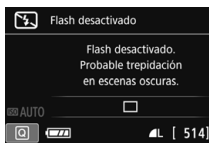
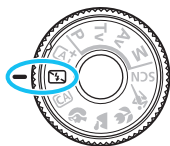

Sugerencias para fotografiar

- **Si la indicación numérica del visor parpadea, trate de evitar trepidaciones.**
Cuando haya poca luz y sea probable que se produzca trepidación, parpadeará la indicación de velocidad de obturación en el visor. Sujete firmemente la cámara o utilice un trípode. Cuando use un objetivo zoom, utilice el extremo gran angular para reducir la borrosidad debida a la trepidación incluso sosteniendo la cámara con la mano.
- **Fotografía de retratos sin flash.**
En condiciones de poca luz, pida al sujeto fotografiado que permanezca inmóvil mientras toma la fotografía. Cualquier movimiento del motivo durante el disparo puede provocar que el motivo aparezca borroso en la imagen.

CA Disparo Creative Auto

En el modo <CA>, puede ajustar las siguientes funciones para disparar:

(1) Disparo Efecto Extra, (2) Disparos de selección de ambiente, (3) Desenfocar fondo, (4) Modo de avance y (5) Destello flash. Los ajustes predeterminados son los mismos que en el modo <A+>.

* CA significa "Creative Auto" (automático creativo).



1 Ajuste el dial de modo en <CA>.



2 Presione el botón <Q> (10).

- ▶ Aparecerá la pantalla de Control rápido.



3 Ajuste la función que desee.

- Presione las teclas en cruz <+> para seleccionar una función.
- ▶ Aparecerán la función seleccionada y la guía de funciones (p. 64).
- Presione <SET> para ajustar la función.
- Para ver el procedimiento de ajuste e información detallada acerca de cada función, consulte las páginas 73-75.

4 Tome la fotografía.

- Presione el disparador hasta el fondo para tomar la fotografía.

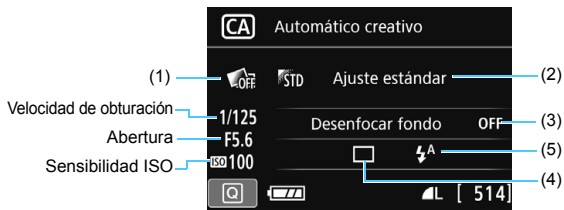

Si ajusta (1), (2) o (3) cuando la cámara esté ajustada para el disparo con Visión en Directo, puede ver el efecto en la pantalla antes de empezar a disparar.

(1) Disparo Efecto Extra

- Puede seleccionar cualquiera de los siguientes efectos para disparar: filtros creativos (p. 200), estilos de imagen (p. 125) y disparos de selección de ambiente (p. 90).
- Presione las teclas <◀> <▶> para seleccionar [ : **Activar**]. Gire el dial <☀> para seleccionar un efecto de disparo y dispare.
- Cuando tome una fotografía, se grabarán dos imágenes: una con el efecto aplicado y otra sin él. Ambas imágenes se mostrarán juntas inmediatamente después de tomar la fotografía. La imagen sin el efecto se muestra a la izquierda y la que tiene el efecto estará a la derecha.

Registro de sus efectos de disparo favoritos

- Durante la revisión de imágenes, inmediatamente después de disparar y durante la reproducción, la imagen a la que se haya aplicado el efecto tendrá el icono [**SET** ]. Después de presionar el botón <SET> y, a continuación, el botón <INFO.>, puede comprobar qué efecto de disparo se aplicó.
- Puede registrar hasta dos efectos de disparo bajo [**★ : Efecto favorito**].
- Cuando seleccione el [**★ : Efecto favorito**] registrado, puede disparar aplicando ese efecto de disparo. También puede sobrescribir el [**★ : Efecto favorito**].



- Si está usando una tarjeta Eye-Fi y la ha ajustado para que borre las imágenes después de transferirlas, la imagen sin efecto no se mostrará durante la reproducción inmediatamente después de disparar.
- La imagen de Visión en Directo que se muestra con Disparo Efecto Extra aplicado no tendrá exactamente el mismo aspecto que la foto real.

(2) Disparos de selección de ambiente

- Puede seleccionar y disparar con el ambiente que desee expresar en las imágenes.
- Presione las teclas <▲> <▼> para seleccionar el ambiente. Para obtener información detallada, consulte la página 90.

(3) Desenfocar fondo



- Si se ajusta **[OFF]**, el grado de desenfoque del fondo variará en función de la luminosidad.
- Si se establece en cualquier ajuste diferente de **[OFF]**, puede ajustar el desenfoque del fondo independientemente de la luminosidad.
- Si gira el dial <🔧> para mover el cursor a la derecha, el fondo aparecerá más nítido.
- Si gira el dial <🔧> para mover el cursor a la izquierda, el fondo del motivo se desenfocará. Tenga en cuenta que, según la apertura máxima del objetivo (menor número f/), quizá no sea posible seleccionar determinados ajustes del control deslizante.
- Si utiliza el disparo con Visión en Directo, puede ver cómo se desenfoca la imagen por delante y por detrás del punto de enfoque. Cuando gire el dial <🔧>, se mostrará **[Simulación desenfoque]** en el monitor LCD.
- Si desea difuminar el fondo, consulte “Fotografía de retratos” en la página 76.
- Según cuál sea el objetivo y las condiciones de disparo, es posible que el fondo no aparezca tan difuminado.
- Esta función no se puede ajustar si se utiliza flash. Si se ha ajustado <⚡> y ajusta Desenfocar fondo, se ajustará automáticamente <🔧>.



- Si está activa la opción de **[Simulación desenfoque]** durante el disparo con Visión en Directo, es posible que la imagen que se muestra cuando parpadea <Exp.SIM> (p. 194) tenga más ruido que la imagen real que se graba o que parezca oscura.
- No se pueden ajustar al mismo tiempo (1) Disparo Efecto Extra y (2) Disparos de selección de ambiente.
- No se pueden ajustar al mismo tiempo (1) Disparo Efecto Extra y (3) Desenfocar fondo.

(4) Modo de avance: Use el dial  para hacer la selección.

<□> Disparo único:

Las fotos se toman de una en una.

<□S> Disparos en serie:

Cuando se mantiene presionado el disparador hasta el fondo, se toman disparos en serie. Puede tomar hasta aproximadamente 5,0 disparos por segundo.

<□S>Disparo único silencioso*:

Disparo único con menos sonido de disparo que <□>.

<□S>Disparos en serie silenciosos*:

Disparos en serie (máx. aprox. 3,0 disparos por segundo) con menos sonido de disparo que <□S>.

<⌂⊙> Autodisparador: 10 seg./control remoto:

La foto se toma 10 segundos después de presionar el disparador. También se puede utilizar un control remoto.

<⊙2>Autodisparador: 2 seg.:

La foto se toma 2 segundos después de presionar el disparador.

<⊙C>Autodisparador: En serie:

Presione las teclas <▲> <▼> para ajustar el número de disparos en serie (2 a 10) que tomar con el autodisparador. 10 segundos después de presionar el disparador, se tomará el número de disparos en serie que se haya ajustado.

* No se puede ajustar durante el disparo con Visión en Directo.

(5) Destello flash: Gire el dial  para seleccionar el ajuste deseado.

<⚡> Flash automático: El flash se dispara automáticamente cuando sea necesario.

<⚡> Flash activado: El flash se dispara siempre.

<⊕> Flash desactivado: El flash está desactivado.



- Cuando utilice el autodisparador, consulte las notas  en la página 114.
- Cuando utilice <⊕>, consulte “Desactivación del flash” en la página 71.
- Si se ha ajustado Disparo Efecto Extra, no se puede ajustar RAW + ▲ L, RAW y <□> <□S> <⊙C>.
- Si ha ajustado Desenfocar fondo no podrá usar el flash.

Fotografía de retratos

El modo (Retratos) desenfoca el fondo para hacer resaltar a las personas que son el motivo de la imagen. También hace que los tonos de la piel y el pelo aparezcan más suaves.

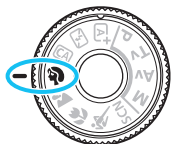

Sugerencias para fotografiar

- **Seleccione la ubicación donde haya mayor distancia entre el motivo y el fondo.**

Cuanto mayor sea la distancia entre el motivo y el fondo, más difuminado aparecerá el fondo. El motivo destacará también mejor frente a un fondo despejado y oscuro.

- **Utilice un teleobjetivo.**

Si tiene un objetivo zoom, utilice el extremo teleobjetivo para hacer que el motivo ocupe el encuadre de cintura hacia arriba. Acérquese si es necesario.

- **Enfoque sobre la cara.**

Compruebe que el punto AF que cubre la cara se ilumina. Para primeros planos de la cara, enfoque los ojos.



El ajuste predeterminado es (Disparos en serie). Si mantiene presionado el disparador, puede fotografiar en serie para captar cambios sutiles en la postura y la expresión facial del motivo (máx. aprox. 5,0 disparos/seg.).

Fotografía de paisajes

Utilice el modo <  > (Paisajes) para fotografiar grandes paisajes o para que todo quede enfocado, de lo más cercano a lo más lejano. Para obtener imágenes muy nítidas con azules y verdes intensos.



Sugerencias para fotografiar

- **Con un objetivo zoom, use el extremo gran angular.**
Cuando utilice el extremo gran angular de un objetivo zoom, los objetos cercanos y lejanos estarán mejor enfocados que en el extremo teleobjetivo. También dará amplitud a los paisajes.
- **Fotografía de escenas nocturnas.**
El modo <  > también es bueno para escenas nocturnas, porque desactiva el flash incorporado. Cuando fotografíe escenas nocturnas, utilice un trípode para evitar trepidaciones.

-  El flash incorporado no disparará ni siquiera en condiciones de contraluz o de baja iluminación.
- Si está utilizando un flash Speedlite externo, el flash Speedlite disparará.

Fotografía de primeros planos

Si desea fotografiar primeros planos de flores o cosas pequeñas, utilice el modo <🌸> (Primeros planos). Para hacer que las cosas pequeñas aparezcan mucho más grandes, utilice un objetivo macro (se vende por separado).

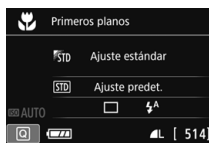
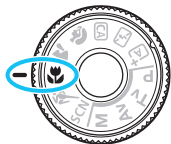

Sugerecias para fotografiar

- **Utilice un fondo sencillo.**

Un fondo sencillo hace que los objetos pequeños, como las flores, resalten mejor.

- **Acérquese lo más posible al motivo.**

Compruebe que utiliza la distancia mínima de enfoque del objetivo. Algunos objetivos tienen indicaciones como <MACRO 0.25m/0.8ft>. La distancia mínima de enfoque del objetivo se mide desde la marca <⊖> (plano focal) de la parte superior de la cámara hasta el motivo. Si se acerca demasiado al motivo, el indicador de enfoque <●> parpadeará.

Si usa el flash y la parte inferior de la fotografía aparece inusualmente oscura, aléjese del motivo.

- **Con un objetivo zoom, utilice el extremo teleobjetivo.**



Si tiene un objetivo zoom, el uso del extremo teleobjetivo hará que el motivo aparezca más grande.

Fotografía de objetos en movimiento

Utilice el modo  (Deportes) para fotografiar un motivo en movimiento, como una persona corriendo o un vehículo en movimiento.



Sugerencias para fotografiar

- **Utilice un teleobjetivo.**
Se recomienda utilizar un teleobjetivo para fotografiar a distancia.
- **Siga el motivo con el recuadro del área AF.**
Sitúe el punto AF central sobre el motivo y, a continuación, presione el disparador hasta la mitad para iniciar el enfoque automático en el recuadro del área AF. Durante el enfoque automático, el aviso sonoro continuará sonando suavemente. Si no es posible enfocar, el indicador de enfoque  parpadeará.
El ajuste predeterminado es  (Disparos en serie). Cuando desee tomar la fotografía, presione el disparador hasta el fondo. Si mantiene presionado el disparador, podrá mantener el enfoque automático mientras realiza disparos en serie del movimiento del motivo (máx. aprox. 5,0 disparos por seg.).
-  Cuando haya poca luz y sea probable que se produzca trepidación, parpadeará la indicación de velocidad de obturación en la esquina inferior izquierda del visor. Sujete la cámara con firmeza y dispare.
- Durante el disparo con visión en directo, se aplicará AF foto a foto (p. 101).
- Si está utilizando un flash Speedlite externo, el flash Speedlite disparará.

SCN: Modo de escena especial

La cámara elegirá automáticamente los ajustes adecuados cuando seleccione un modo de disparo para el motivo o la escena.



1 Ajuste el dial de modo en <SCN>.



2 Presione el botón <Q> (10).

- ▶ Aparecerá la pantalla de Control rápido.



3 Seleccione un modo de disparo.

- Presione las teclas en cruz <+> para seleccionar el icono del modo de disparo que desee.
- Gire el dial <1/2> para seleccionar un modo de disparo.
- También puede seleccionar el icono del modo de disparo y presionar <SET> para mostrar una selección de modos de disparo entre los que puede seleccionar uno.



Modos de disparo disponibles en el modo <SCN>

Modo de disparo	Página
Niños	p. 81
Comida	p. 82
Luz de velas	p. 83

Modo de disparo	Página
Retratos nocturnos	p. 84
Escena nocturna sin trípode	p. 85
Control contraluz HDR	p. 86

Fotografía de niños

Cuando desee enfocar y fotografiar de manera continua niños corriendo, utilice <> (Niños). Los tonos de piel tendrán un aspecto saludable.

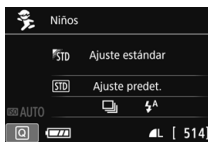

Sugerencias para fotografiar

- **Siga el motivo con el recuadro del área AF.**

Sitúe el punto AF central sobre el motivo y, a continuación, presione el disparador hasta la mitad para iniciar el enfoque automático en el recuadro del área AF. Durante el enfoque automático, el aviso sonoro continuará sonando suavemente. Si no es posible enfocar, el indicador de enfoque <> parpadeará.

- **Dispare de manera continua.**

El ajuste predeterminado es <> (Disparos en serie). Cuando desee tomar la fotografía, presione el disparador hasta el fondo. Si mantiene presionado el disparador, podrá mantener el enfoque automático mientras realiza disparos en serie del movimiento y las expresiones faciales cambiantes del motivo (máx. aprox. 5,0 disparos por seg.).



- Mientras se recarga el flash, en el visor se mostrará “**buSY**” y no se podrá tomar una fotografía. Tome la fotografía cuando se desactive esta indicación. Durante el disparo con Visión en Directo, se muestra “**BUSY**” en el monitor LCD y no se puede ver el motivo.
- Durante el disparo con visión en directo, se aplicará AF foto a foto (p. 101).

🍴 Fotografía de comida

Cuando fotografíe comida, utilice <🍴> (Comida). La foto tendrá un aspecto luminoso e intenso.

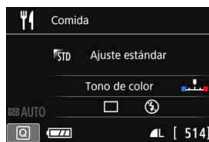

💡 Sugerecias para fotografiar

● Cambie el tono de color.

Puede cambiar [Tono de color]. Las fotos de comida con un matiz rojizo suelen hacer que la comida tenga un aspecto más intenso. Para aumentar el matiz rojizo de la comida, ajústelo hacia [Tono cálido]. Ajústelo hacia [Tono frío] si parece demasiado rojo.

● Fotografíe el motivo en primeros planos.

Si tiene un objetivo zoom, utilice el extremo teleobjetivo para fotografiar la comida en primeros planos.

● Evite usar el flash.

Si utiliza flash, es posible que la luz se refleje en el plato o en la comida y provoque sombras poco naturales. De manera predeterminada se ajusta <🚫> (Flash desactivado). Procure evitar la trepidación cuando dispare en condiciones de baja iluminación.

- Dado que este modo ajusta el tono de color para hacer que la comida tenga un aspecto más intenso, es posible que los motivos humanos se capturen con un tono de piel inadecuado.
- Si utiliza flash, el ajuste [Tono de color] cambiará al ajuste estándar.

Fotografía de retratos a la luz de las velas

Cuando fotografíe un motivo humano a la luz de las velas, use  (Luz de velas). Los tonos de color de la luz de las velas se conservarán en la foto.

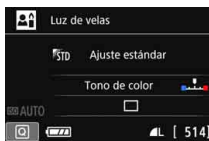

Sugerencias para fotografiar

- **Utilice el punto AF central para enfocar.**
Sitúe el punto AF central del visor sobre el motivo y, a continuación, dispare.
 - **Si la velocidad de obturación del visor parpadea, evite la trepidación.**
Cuando haya poca luz y sea probable que se produzca trepidación, parpadeará la indicación de velocidad de obturación en el visor. Sujete firmemente la cámara o utilice un trípode. Cuando use un objetivo zoom, utilice el extremo gran angular para reducir la borrosidad debida a la trepidación incluso sosteniendo la cámara con la mano.
 - **Cambie el tono de color.**
Puede cambiar **[Tono de color]**. Para aumentar el matiz rojizo de la luz de las velas, ajústelo hacia **[Tono cálido]**. Ajústelo hacia **[Tono frío]** si parece demasiado rojo.
- No se puede usar el disparo con Visión en Directo.
 - El flash incorporado no se dispara. Con poca luz, es posible que se emita la luz de ayuda al AF (p. 103).
 - Si está utilizando un flash Speedlite externo, el flash Speedlite disparará.

Fotografía de retratos nocturnos (con trípode)

Para fotografiar personas de noche y obtener una escena nocturna de aspecto natural en el fondo, utilice el modo (Retratos nocturnos). Es recomendable utilizar un trípode.

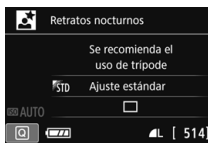

Sugerecias para fotografiar

- **Utilice un objetivo gran angular y un trípode.**

Cuando utilice un objetivo zoom, use el extremo gran angular para obtener una vista nocturna amplia. Además, utilice un trípode para evitar trepidaciones.

- **Compruebe la luminosidad del motivo.**

Con poca luz, el flash incorporado se disparará automáticamente para obtener una buena exposición del motivo.

Es recomendable reproducir la imagen después de disparar para comprobar la luminosidad de la imagen. Si el motivo aparece oscuro, acérquese y dispare de nuevo.

- **Dispare también en otros modos de disparo.**

Dado que es probable que al disparar de noche se produzca trepidación, es recomendable disparar también con y .



-  ● Indique al motivo que debe estar quieto incluso después de que se dispare el flash.
- Si utiliza el autodisparador junto con el flash, la lámpara del autodisparador se iluminará brevemente después de tomar la fotografía.
- Consulte las precauciones en la página 87.

Fotografía de escenas nocturnas (sin trípode)

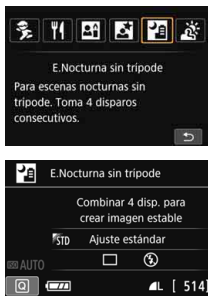
Para obtener los mejores resultados al fotografiar escenas nocturnas, use un trípode. Sin embargo, con el modo < > (Escena nocturna sin trípode), podrá fotografiar escenas nocturnas incluso sosteniendo la cámara con la mano. Se realizan cuatro disparos continuos para cada imagen y se graba una imagen resultante en la que se reduce la trepidación de la cámara.



Sugerencias para fotografiar

- **Sujete firmemente la cámara.**
Mientras dispara, sujete la cámara de manera firme y estable. En este modo, se alinean cuatro disparos y se combinan en una única imagen. No obstante, si alguno de los cuatro disparos está muy desalineado debido a los movimientos de la cámara, es posible que no se alineen correctamente en la imagen final.
- **Para fotos de personas, active el flash.**
Si desea incluir personas en la foto de escena nocturna, presione el botón < > para ajustar < > (Flash activado). Para tomar un bonito retrato, en la primera toma se utilizará el flash. Diga al motivo que no se mueva hasta que se hayan realizado los cuatro disparos continuos.

 Consulte las precauciones en la página 87.

Fotografía de escenas a contraluz

Cuando fotografíe una escena que tenga tanto zonas luminosas como zonas oscuras, utilice el modo <  > (Control contraluz HDR). Cuando tome una imagen en este modo, se realizarán tres disparos continuos con diferentes exposiciones. El resultado es una única imagen, con un amplio rango tonal, en el que se minimizan las sombras recortadas provocadas por el contraluz.

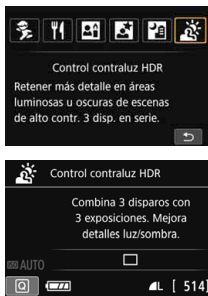

Sugerencias para fotografiar

● **Sujete firmemente la cámara.**

Mientras dispara, sujete la cámara de manera firme y estable. En este modo, se alinean tres disparos y se combinan en una única imagen. No obstante, si alguno de los tres disparos está muy desalineado debido a los movimientos de la cámara, es posible que no se alineen correctamente en la imagen final.

-  El flash no se dispara. Con poca luz, es posible que se emita la luz de ayuda al AF (p. 103).
- Consulte las precauciones en la página 87.

 HDR significa "High Dynamic Range" (alto rango dinámico).



Precauciones para <M> (Retratos nocturnos) y <P> (Escena nocturna sin trípode)

- Durante el disparo con Visión en Directo, puede que sea difícil enfocar puntos de luz como los de una escena nocturna. En tal caso, sitúe el conmutador de modos de enfoque del objetivo en <MF> y enfoque manualmente.
- La imagen de Visión en Directo que se muestra no tendrá exactamente el mismo aspecto que la imagen real.

Precauciones para <P> (Escena nocturna sin trípode)

- Cuando tome fotos con flash, si el motivo está demasiado cercano a la cámara, es posible que la foto salga extremadamente luminosa (sobreexpuesta).
- Si utiliza flash para fotografiar una escena nocturna con pocas luces, es posible que los disparos no se alineen correctamente. El resultado puede ser una foto borrosa.
- Si utiliza flash y el motivo humano está cerca de un fondo que también recibe la iluminación del flash, es posible que los disparos no se alineen correctamente. El resultado puede ser una foto borrosa. También es posible que aparezcan sombras poco naturales y que el color se reproduzca de manera inadecuada.
- Cobertura del flash externo:
 - Cuando utilice un flash Speedlite con el ajuste de cobertura del flash automático, la posición del zoom se fijará en el extremo angular, independientemente de la posición del zoom del objetivo.
 - Si tiene que ajustar manualmente la cobertura del flash, ajuste la unidad emisora de luz (la cabeza de flash) en el extremo gran angular antes de disparar.

Precauciones para <M> (Retratos nocturnos)

- Durante el disparo con Visión en Directo, puede que sea difícil enfocar cuando la cara del motivo se vea oscura. En tal caso, sitúe el conmutador de modos de enfoque del objetivo en <MF> y enfoque manualmente.

Precauciones para <P> (Escena nocturna sin trípode) y <A> (Control contraluz HDR)

- En comparación con otros modos de disparo, el alcance de la fotografía será menor.
- No se puede seleccionar **RAW** + **L** ni **RAW**. Si se ha ajustado **RAW** + **L** o **RAW**, se ajustará **L**.
- Si fotografía un motivo en movimiento, es posible que el movimiento del motivo deje una estela de imágenes, o que el área que rodea el motivo se oscurezca.
- Puede que la alineación de imágenes no funcione correctamente con patrones repetitivos (cuadrículas, bandas, etc.), con imágenes planas o con un único tono, o con tomas muy desalineadas debido a los movimientos de la cámara.
- La grabación de las imágenes en la tarjeta tarda algún tiempo, puesto que se combinan después de disparar. Durante el procesado de las imágenes, se mostrará "BUSY" y no podrá tomar otra fotografía hasta que se complete el procesado.
- Si se ajusta el modo de disparo en <P> o <A>, no es posible la impresión directa.



Precauciones para (Control contraluz HDR)

- Tenga en cuenta que es posible que la imagen no se reproduzca con una gradación suave y tenga un aspecto irregular o un nivel significativo de ruido.
- Puede que el control contraluz HDR no sea eficaz para escenas con excesivo contraluz o con un alto contraste extremo.
- Cuando fotografíe motivos que sean lo suficientemente luminosos, por ejemplo escenas iluminadas normalmente, puede que la imagen tenga una apariencia poco natural si se aplica el efecto HDR.

Q Control rápido

En los modos de la Zona básica, cuando se muestre la pantalla de ajustes de funciones de disparo, puede presionar el botón <Q> para mostrar la pantalla de Control rápido. En las tablas de la página siguiente se muestran las funciones que se pueden ajustar con la pantalla de Control rápido en cada modo de la Zona básica.

1 Ajuste el dial de modo en un modo de la Zona básica.

2 Presione el botón <Q> (10).

- ▶ Aparecerá la pantalla de Control rápido.

Ejemplo: Modo Retratos



3 Ajuste las funciones.

- Presione las teclas en cruz para seleccionar una función. (Este paso no es necesario en el modo).
- ▶ Aparecerán la función seleccionada y la guía de funciones (p. 64).
- Presione las teclas o gire el dial para cambiar el ajuste.
- También puede elegir en una lista seleccionando una función y presionando .



Funciones ajustables en los modos de la Zona básica

●: Ajuste predeterminado ○: Ajuste por el usuario □: No seleccionable

Función							
Modo de avance (p. 112)	: Disparo único	●	●	●	○	●	●
	: Disparos en serie	○	○	○	●	○	○
	: Disparo único silencioso	○	○	○	○	○	○
	: Disparos en serie silenciosos	○	○	○	○	○	○
	(10 seg.)	○	○	○	○	○	○
	(2 seg.)	○	○	○	○	○	○
	(En serie)	○	○	○	○	○	○
Destello flash	: Disparo automático	●		●	●		●
	: Flash activado (se dispara siempre)	○		○	○		○
	: Flash desactivado	○	●	○	○	●	○
Disparos de selección de ambiente (p. 90)				○	○	○	○
Disparos por luz/escena (p. 94)					○	○	○
Desenfocar fondo (p. 74)				○			
Tono de color (p. 82, 83)							
Disparo Efecto Extra (p. 73)				○			

Función		SCN					
Modo de avance (p. 112)	: Disparo único	○	●	●	●	●	●
	: Disparos en serie	●	○	○	○	○	○
	: Disparo único silencioso	○	○	○	○	○	○
	: Disparos en serie silenciosos	○	○	○	○	○	○
	(10 seg.)	○	○	○	○	○	○
	(2 seg.)	○	○	○	○	○	○
	(En serie)	○	○	○	○	○	○
Destello flash	: Disparo automático	●			●		
	: Flash activado (se dispara siempre)	○	○			○	
	: Flash desactivado	○	●	●		●	●
Disparos de selección de ambiente (p. 90)		○	○	○	○	○	
Disparos por luz/escena (p. 94)		○					
Desenfocar fondo (p. 74)							
Tono de color (p. 82, 83)			○	○			
Disparo Efecto Extra (p. 73)							

* Si cambia el modo de disparo o sitúa el interruptor de alimentación en <OFF>, todas las funciones volverán a los ajustes predeterminados (excepto el autodesparador).

Disparo con selección de ambiente

Excepto en los modos de la Zona básica <CA>, <M> y <S>, puede seleccionar el ambiente para el disparo.

Ambiente	CA / M / S / L / A / B / C / D / M	SCN		Efecto de ambiente
		M / S / L / A	B / C / D / M	
STD Ajuste estándar	<input type="radio"/>	<input type="radio"/>	<input type="radio"/>	Ningún ajuste
V Vivo	<input type="radio"/>	<input type="radio"/>	<input type="radio"/>	Bajo / Estándar / Fuerte
S Suave	<input type="radio"/>	<input type="radio"/>	<input type="radio"/>	Bajo / Estándar / Fuerte
W Cálido	<input type="radio"/>	<input type="radio"/>	<input type="radio"/>	Bajo / Estándar / Fuerte
I Intenso	<input type="radio"/>	<input type="radio"/>	<input type="radio"/>	Bajo / Estándar / Fuerte
C Frío	<input type="radio"/>	<input type="radio"/>	<input type="radio"/>	Bajo / Estándar / Fuerte
B Más luminoso	<input type="radio"/>	<input type="radio"/>	<input type="radio"/>	Bajo / Medio / Alto
D Más oscuro	<input type="radio"/>	<input type="radio"/>	<input type="radio"/>	Bajo / Medio / Alto
M Monocromo	<input type="radio"/>	<input type="radio"/>	<input type="radio"/>	Azul / B/N / Sepia

1 Ajuste el dial de modo en cualquiera de los modos siguientes: <CA>, <M>, <S>, <L>, <A> o <SCN>.

- Si el modo de disparo es <SCN>, haga uno de los siguientes ajustes: <M>, <L>, <A>, <S> o <D>.



2 Muestre la imagen de Visión en Directo.

- Presione el botón <Q> para mostrar la imagen de Visión en Directo (excepto <A>).



3 En la pantalla de Control rápido, seleccione el ambiente que desee.

- Presione el botón <Q> (10).
- Presione las teclas <▲> <▼> para seleccionar [STD Ajuste estándar]. En la pantalla aparecerá [Disparo selec. ambiente].

- Presione las teclas <◀> <▶> para seleccionar el ambiente que desee.
- ▶ El monitor LCD mostrará el aspecto que tendrá la imagen con el ambiente seleccionado.



4 Ajuste el efecto de ambiente.

- Presione las teclas <▲> <▼> para seleccionar la barra de efectos de modo que aparezca [**Efecto**] en la parte inferior.
- Presione las teclas <◀> <▶> para seleccionar el efecto deseado.

5 Tome la fotografía.

- Presione el disparador hasta el fondo para tomar la fotografía.
- Para volver a disparar con el visor, presione el botón <📷> para salir del disparo con Visión en Directo. A continuación, presione el disparador hasta el fondo para tomar la fotografía.
- Si cambia el modo de disparo o sitúa el interruptor de alimentación en <OFF>, el ajuste volverá a ser [**STD** **Ajuste estándar**].





- La imagen de Visión en Directo que se muestra con el ajuste de ambiente aplicado no tendrá exactamente el mismo aspecto que la imagen real.
- El uso del flash puede minimizar el efecto de ambiente.
- En exteriores luminosos, es posible que la imagen de Visión en Directo que vea en el monitor LCD no tenga exactamente la misma luminosidad o el mismo ambiente que la imagen real. Ajuste [**2: Luminos. LCD**] en 4, y observe la imagen de Visión en Directo para que el monitor LCD no se vea afectado por la luz del exterior.



Si no desea que se muestre la imagen de Visión en Directo al ajustar funciones, presione el botón <Q> después del paso 1 y ajuste [**Disparo selec. ambiente**] y [**Efecto**].

Ajustes de ambiente

Ajuste estándar

Características de imagen estándar para el modo de disparo correspondiente. Observe que <  > tiene características de imagen orientadas a retratos y <  > orientadas a paisajes. Cada ambiente es una modificación de las características de imagen del modo de disparo correspondiente.

Vivo

El motivo tendrá un aspecto nítido e intenso. Hace que la foto resulte más impactante que con [ **Ajuste estándar**].

Suave

El motivo tendrá un aspecto más suave y delicado. Adecuado para retratos, mascotas, flores, etc.

Cálido

El motivo tendrá un aspecto más suave, con colores más cálidos. Adecuado para retratos, mascotas y otros motivos a los que se desee dar un aspecto cálido.

Intenso

Aunque la luminosidad general se reduce ligeramente, el motivo se enfatiza para ofrecer una sensación más intensa. Hace que los seres humanos y los seres vivos destaquen más.

Frío

La luminosidad general se reduce ligeramente, con un matiz de color más frío. Un motivo situado a la sombra parecerá más sereno e impactante.

F_B Más luminoso

La fotografía tendrá un aspecto más luminoso.

F_D Más oscuro

La fotografía tendrá un aspecto más oscuro.

F_M Monocromo

La fotografía será monocroma. Puede seleccionar que el color monocromo sea azul, blanco y negro, o sepia. Cuando se seleccione [**Monocromo**], aparecerá <**B/W**> en el visor.

Disparo por tipo de luz o escena

En los modos de la Zona básica <P>, <L>, <A>, <S> y <M>, puede disparar con los ajustes correspondientes a la iluminación o el tipo de escena. Normalmente, [STD Ajuste predet.] es adecuado, pero si los ajustes coinciden con las condiciones de iluminación o la escena, la imagen parecerá más fiel a lo que vea.

Para disparar con Visión en Directo, si ajusta tanto [Disparos por luz/escena] como [Disparo selec. ambiente] (p. 90), es recomendable que ajuste primero [Disparos por luz/escena]. Esto hará que resulte más fácil ver el efecto resultante en el monitor LCD.

Luz o escena					SCN
[STD] Ajuste predeterminado	<input type="radio"/>	<input type="radio"/>	<input type="radio"/>	<input type="radio"/>	<input type="radio"/>
Luz día	<input type="radio"/>	<input type="radio"/>	<input type="radio"/>	<input type="radio"/>	<input type="radio"/>
Sombra	<input type="radio"/>	<input type="radio"/>	<input type="radio"/>	<input type="radio"/>	<input type="radio"/>
Nublado	<input type="radio"/>	<input type="radio"/>	<input type="radio"/>	<input type="radio"/>	<input type="radio"/>
Tungsteno	<input type="radio"/>	<input checked="" type="radio"/>	<input type="radio"/>	<input type="radio"/>	<input type="radio"/>
Luz fluorescente	<input type="radio"/>	<input checked="" type="radio"/>	<input type="radio"/>	<input type="radio"/>	<input type="radio"/>
Puesta de sol	<input type="radio"/>	<input type="radio"/>	<input type="radio"/>	<input type="radio"/>	<input type="radio"/>

1 Ajuste el dial de modo en cualquiera de los modos siguientes: <P>, <L>, <A>, <S> o <SCN>.

- Para <SCN>, ajústelo en <M>.

2 Muestre la imagen de Visión en Directo.

- Presione el botón <V> para mostrar la imagen de Visión en Directo.





3 En la pantalla de Control rápido, seleccione el tipo de luz o escena.

- Presione el botón <Q> (10).
- Presione las teclas <▲> <▼> para seleccionar [**STD Ajuste predet.**]. [**Disparos por luz/escena**] aparecerá en la pantalla.
- Presione las teclas <◀> <▶> para seleccionar el tipo de luz o escena.
- ▶ Se mostrará la imagen resultante con el tipo de luz o escena seleccionados.

4 Tome la fotografía.

- Presione el disparador hasta el fondo para tomar la fotografía.
- Para volver a disparar con el visor, presione el botón <📷> para salir del disparo con Visión en Directo. A continuación, presione el disparador hasta el fondo para tomar la fotografía.
- Si cambia el modo de disparo o sitúa el interruptor de alimentación en <OFF>, el ajuste volverá a ser [**STD Ajuste predet.**].



- Si utiliza flash, el ajuste cambiará a [**STD Ajuste predet.**]. (Sin embargo, la información de disparo mostrará el tipo de luz o escena ajustado).
- Si desea utilizar este ajuste junto con [**Disparo selec. ambiente**], ajuste el tipo de luz o escena más adecuado para el ambiente ajustado. En el caso de [**Puesta de sol**], por ejemplo, predominarán los colores cálidos, así que es posible que el ambiente ajustado no sea el adecuado.



Si no desea que se muestre la imagen de Visión en Directo al ajustar funciones, presione el botón <Q> después del paso 1 y ajuste [**Disparos por luz/escena**].

Ajustes de tipo de luz o escena

Ajuste predeterminado

Ajuste predeterminado adecuado para la mayoría de los motivos.

Luz día

Para motivos a la luz del sol. Resulta en cielos azules y verdes de vegetación de aspecto más natural y reproduce mejor las flores de colores claros.

Sombra

Para motivos a la sombra. Adecuado para tonos de piel que puedan parecer demasiado azulados y para flores de colores claros.

Nublado

Para motivos bajo cielos cubiertos. Hace que los tonos de la piel y los paisajes, que de otra manera resultarían planos en un día nublado, tengan un aspecto más cálido. También es eficaz para flores de colores claros.

Tungsteno

Para motivos iluminados con luz de tungsteno. Reduce el matiz de color rojizo-naranja provocado por la luz de tungsteno.

Luz fluorescente

Para motivos bajo luz fluorescente. Adecuado para todo tipo de luz fluorescente.

Puesta de sol

Adecuado cuando se desea captar los impactantes colores de la puesta de sol.

▶ Reproducción de imágenes

A continuación se explica la forma más fácil de reproducir imágenes. Para obtener información detallada sobre el procedimiento de reproducción, consulte la página 277.



1 Reproduzca la imagen.

- Presione el botón <▶>.
- ▶ Aparecerá la última imagen captada o reproducida.



2 Seleccione una imagen.

- Para reproducir imágenes empezando por la última imagen captada, presione la tecla <◀>. Para reproducir imágenes empezando por la primera imagen captada, presione la tecla <▶>.
- Cada vez que presione el botón <INFO,>, la visualización de información cambiará.



Sin información



Visualización de información básica



Visualización de información sobre el disparo

3 Salga de la reproducción de imágenes.

- Presione el botón <▶> para salir de la reproducción de imágenes y volver al estado listo para fotografiar.

Visualización de información sobre el disparo

Mientras se muestre la pantalla de información de disparo (p. 97), puede presionar las teclas <▲> <▼> para cambiar la información de disparo que se muestra en la parte inferior de la pantalla, de la manera siguiente. Para obtener información detallada, consulte las páginas 307-308.

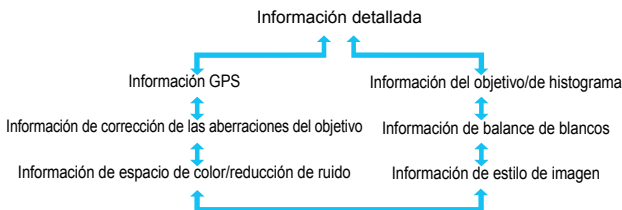

- La información que se muestra varía en función del modo de disparo y de los ajustes.
- Si no se graba información de GPS para la imagen, la pantalla de información de GPS no se mostrará.

3

Ajuste de los modos AF y de avance

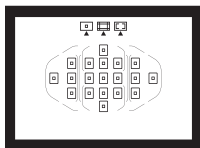

Los 19 puntos AF del visor hacen que el disparo con AF sea adecuado para una amplia variedad de motivos y escenas.

También puede seleccionar el funcionamiento del AF y el modo de avance que mejor se ajusten a las condiciones del disparo y al motivo.

- El icono ☆ que aparece en la parte superior derecha del título de la página indica que la función solo está disponible en los modos de la Zona creativa (p. 30).
- En los modos de la Zona básica, el funcionamiento del AF y el punto AF (modo de selección del área AF) se ajustan automáticamente.



<AF> significa "Autofocus" (enfoque automático). <MF> significa "manual focus" (enfoque manual).

AF: Cambio del funcionamiento del enfoque automático [☆]

Puede seleccionar las características del funcionamiento del AF (enfoque automático) adecuadas para las condiciones de disparo o para el motivo. En modos de la Zona básica, se ajusta automáticamente el funcionamiento del AF óptima para el modo de disparo correspondiente.

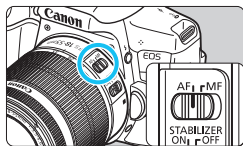

1 Sitúe el conmutador de modos de enfoque del objetivo en <AF>.

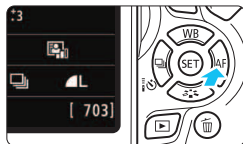

2 Presione el botón <▶ AF>.
▶ Aparecerá [Operación AF].



3 Seleccione el funcionamiento del AF.

- Presione las teclas <◀> <▶> para seleccionar el funcionamiento del AF que desee y, a continuación, presione <SET>.

4 Enfoque el motivo.

- Apunte el punto AF hacia el motivo y presione el disparador hasta la mitad. La cámara enfocará entonces automáticamente en el funcionamiento del AF seleccionada.

AF foto a foto para motivos estáticos

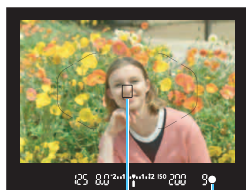

Punto AF

Indicador de enfoque

Adecuado para motivos estáticos.
Cuando presione el disparador hasta la mitad, la cámara solo enfocará una vez.

- Cuando se obtiene el enfoque, se muestra el punto AF que obtuvo el enfoque y, además, se ilumina el indicador de enfoque <●> en el visor.
 - Con la medición evaluativa, el ajuste de exposición se establece al mismo tiempo que se obtiene el enfoque.
- Mientras aprieta el disparador hasta la mitad, el enfoque quedará bloqueado. Entonces podrá recomponer la toma, si lo desea.



- Si no es posible enfocar, el indicador de enfoque <●> en el visor parpadeará. Si ocurre así, no se puede tomar la fotografía aunque se presione el disparador hasta el fondo. Recompone la toma o consulte “Motivos difíciles de enfocar” (p. 110) e intente enfocar de nuevo.
- Si se ajusta [1: **Aviso sonoro**] en [**Desactivado**], no sonará el aviso sonoro cuando se obtenga el enfoque.
- Una vez obtenido el enfoque con AF foto a foto, puede bloquearlo sobre un motivo y recomponer la toma. Esta técnica se denomina “bloqueo del enfoque”. Esto es útil cuando se desea enfocar un motivo periférico que no esté cubierto por el recuadro del área AF.
- Cuando utilice un objetivo equipado con la función de enfoque manual electrónico, después de obtener el enfoque, puede enfocar manualmente girando el anillo de enfoque del objetivo mientras presiona el disparador hasta la mitad.

AF AI Servo para motivos en movimiento

Este funcionamiento del AF es adecuado para motivos en movimiento en los que la distancia de enfoque no deja de cambiar. Mientras aprieta el disparador hasta la mitad, el motivo se enfocará continuamente.

- La exposición se ajusta en el momento de tomar la fotografía.
- Cuando se ajusta el modo de selección del área AF en el AF de selección automática de 19 puntos (p. 104), la cámara utiliza primero el punto AF seleccionado manualmente para enfocar. Durante el enfoque automático, si el motivo se aleja del punto AF seleccionado manualmente, el seguimiento del enfoque continúa mientras el motivo esté cubierto por el recuadro del área AF.

 Con AF AI Servo, el aviso sonoro no suena aunque se obtenga el enfoque. Además, no se iluminará el indicador de enfoque <●> en el visor.

AF AI Focus para conmutar el funcionamiento del AF automáticamente

El modo AF AI Focus cambia el funcionamiento del AF del modo AF foto a foto al modo AF AI Servo automáticamente si un motivo estático empieza a moverse.

- Una vez enfocado el motivo en AF foto a foto, si el motivo empieza a moverse, la cámara detectará el movimiento, cambiará automáticamente el funcionamiento del AF a AF AI Servo y comenzará a seguir el motivo en movimiento.

 Cuando se logre el enfoque con AF AI Focus con la operación Servo activa, el aviso sonoro continuará sonando suavemente. Sin embargo, no se iluminará el indicador de enfoque <●> en el visor. Tenga en cuenta que, en este caso, el enfoque no se bloqueará.

Puntos AF que se iluminan en rojo

De manera predeterminada, los puntos AF se iluminan en rojo cuando se obtiene el enfoque con poca luz. En los modos de la Zona creativa, puede ajustar si los puntos AF se iluminarán en rojo cuando se obtenga el enfoque (p. 342).

Luz de ayuda al AF con el flash incorporado

En condiciones de poca luz, cuando se presione el disparador hasta la mitad, es posible que el flash incorporado emita una breve ráfaga. Esto ilumina el motivo para facilitar el enfoque automático.



- La luz de ayuda al AF no se emitirá desde el flash incorporado en los siguientes modos de disparo: , , y .
- La luz de ayuda al AF no se emite con el funcionamiento del AF AI Servo.
- El flash incorporado producirá un sonido cuando dispare continuamente. Esto es normal y no se trata de una avería.



- El alcance efectivo de la luz de ayuda al AF disparada por el flash incorporado es aproximadamente de 4 metros/13,1 pies.
- En los modos de la Zona creativa, cuando se levanta el flash incorporado con el botón (p. 166), la luz de ayuda al AF se dispara si es necesario. Tenga en cuenta que, según el ajuste de [4: Destello luz de ayuda al AF] bajo [4: Func. personalizadas (C.Fn)], no se emitirá la luz de ayuda al AF (p. 340).

Selección del área AF y el punto AF ☆

Se proporcionan 19 puntos AF para el enfoque automático. Puede seleccionar el modo de selección del área AF y los puntos AF adecuados para la escena o el motivo.

Modo de selección del área AF

Puede elegir entre tres modos de selección del área AF. Consulte la página siguiente para ver el procedimiento de selección.

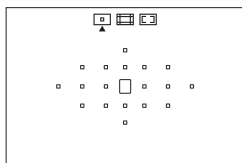

: AF de punto único (selección manual)

Seleccione un punto AF para enfocar.

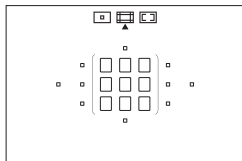

: Zona AF (selección manual de zona)

Los 19 puntos AF se dividen en cinco zonas para enfocar.

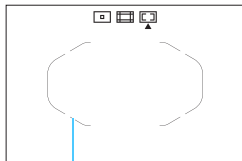

: AF de selección automática de 19 puntos



Todos los puntos AF se utilizan para enfocar. **Este modo se ajusta automáticamente en modos de la Zona básica** (excepto < >).

Recuadro del área AF

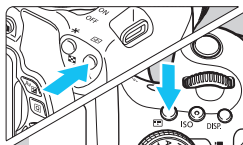
Selección del modo de selección del área AF



1 Presione el botón  o  (Ⓞ6).

- Mire por el visor y presione el botón  o .

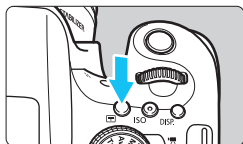

2 Presione el botón .

- Cada vez que se presiona el botón , el modo de selección del área AF cambia.
- El modo de selección del área AF ajustado actualmente se indica en la parte superior del visor.

Modo de selección del área AF

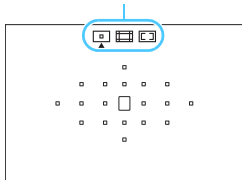



: **AF de punto único**
(selección manual)

: **Zona AF**
(selección manual de zona)

: **AF de selección automática de 19 puntos**



Bajo [**4: Func. personalizadas (C.Fn)**], si ajusta [**5: Método selección área AF**] en [**1: Dial principal**], puede seleccionar el modo de selección del área AF presionando el botón  o  y, a continuación, girando el dial  (p. 340).

Selección manual del punto AF

También puede seleccionar manualmente el punto o la zona AF. Si se ha ajustado AF de selección automática de 19 puntos + AF AI Servo, puede seleccionar cualquier posición donde se encuentre AF AI Servo para empezar.

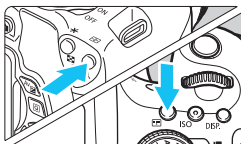

1 Presione el botón o (6).

- ▶ Los puntos AF se muestran en el visor.
- En el modo Zona AF, se mostrará la zona seleccionada.

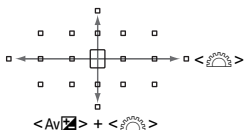

2 Seleccione un punto AF.

- Puede seleccionar un punto AF utilizando el desplazamiento horizontal con el dial o vertical con el dial mientras mantiene presionado el botón . Si presiona , se seleccionará el punto AF central (o la zona central).
- En el modo Zona AF, al girar el dial la zona cambiará según una secuencia cíclica.
- También puede seleccionar un punto o una zona AF utilizando el desplazamiento horizontal con las teclas o vertical con las teclas .

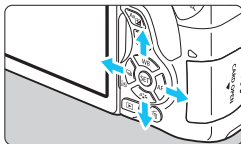

- Cuando se presiona el botón o , el visor muestra lo siguiente:
- AF de selección automática de 19 puntos y Zona AF (selección manual de zona): AF
 - AF 1 pt (Selección manual): **SEL** (Centro)/**SEL AF** (Fuera del centro)

Modos de selección del área AF [☆]

AF de punto único (selección manual)



Seleccione un punto AF <□> para utilizarlo para enfocar.

Zona AF (selección manual de zona)

Los 19 puntos AF se dividen en cinco zonas para enfocar. Todos los puntos AF de la zona seleccionada se utilizan para la selección automática de los puntos de enfoque. Es eficaz para motivos en movimiento.

No obstante, dado que tiende a enfocar el motivo más cercano, el enfoque de un motivo específico es más difícil que con AF de punto único.

Los puntos AF que obtienen el enfoque se muestran como <□>.

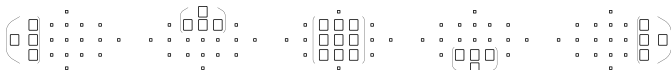



AF de selección automática de 19 puntos

Todos los puntos AF se utilizan para enfocar. Este modo se ajusta automáticamente en modos de la Zona básica (excepto < >).



Con AF foto a foto, al presionar el disparador hasta la mitad, se muestran los puntos AF < > que lograron el enfoque. Si se muestran varios puntos AF, significa que todos ellos han logrado el enfoque.



Con AF AI Servo, se utiliza primero el punto AF < > seleccionado manualmente (p. 106) para lograr el enfoque. Los puntos AF que obtienen el enfoque se muestran como < >.

AF utilizando detección del tono de color

La configuración de los elementos siguientes facilita el enfoque de motivos humanos estáticos.

- Ajuste el funcionamiento del AF en AF foto a foto.
- Ajuste el modo de selección del área AF en Zona AF (selección manual de zona) o en AF de selección automática de 19 puntos.
- Bajo [**4: Func. personalizadas (C.Fn)**], ajuste [**6: Sel. pt AF auto: Seguim. color**] en [**0: Solo AF foto a foto**] (si se ajusta en [**1: Desactivada**], básicamente se enfocará el motivo más cercano) (p. 341).



- Cuando se ajuste el modo AF AI Servo con AF de selección automática de 19 puntos o Zona AF, el punto AF activo < > continuará cambiando para seguir el motivo. No obstante, bajo ciertas condiciones de disparo (por ejemplo, cuando el motivo es pequeño), quizá no sea posible seguir el motivo. Además, a bajas temperaturas la respuesta de seguimiento es más lenta.
- Si la cámara no puede enfocar con la luz de ayuda al AF del flash Speedlite externo dedicado para EOS, ajuste el modo de selección del área AF en AF de punto único (selección manual) y seleccione el punto AF central para enfocar automáticamente.
- Cuando se iluminen los puntos AF, es posible que el visor se ilumine en rojo, parcialmente o por completo. Esta es una característica de la presentación del punto AF utilizando cristal líquido.
- A bajas temperaturas, en ocasiones resulta difícil ver la visualización del punto AF debido a sus características de uso de cristal líquido.

Funcionamiento del AF y aberturas máximas de objetivo

Abertura máxima del objetivo: f/3.2 - f/5.6

Con todos los puntos AF, es posible el AF tipo cruz sensible tanto a líneas verticales como horizontales. Sin embargo, con los objetivos siguientes, los puntos AF periféricos solo detectarán líneas verticales u horizontales (no hay enfoque en cruz).

Objetivos incompatibles con el enfoque en cruz con puntos AF periféricos

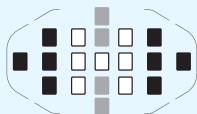

- Enfoque en cruz
- Enfoque sensible a las líneas verticales
- Enfoque sensible a las líneas horizontales

El enfoque en cruz en los puntos AF <■> y <■> no es posible con los siguientes objetivos:

EF35-80mm f/4-5.6, EF35-80mm f/4-5.6 II, EF35-80mm f/4-5.6 III, EF35-80mm f/4-5.6 USM, EF35-105mm f/4.5-5.6, EF35-105mm f/4.5-5.6 USM, EF80-200mm f/4.5-5.6 II, EF80-200mm f/4.5-5.6 USM

Abertura máxima del objetivo: f/1.0 - f/2.8

Además del enfoque en cruz (detección simultánea de líneas verticales y horizontales), el punto AF central también puede realizar AF sensible a líneas verticales de alta precisión.*

Los 18 puntos AF restantes realizan enfoque en cruz, como cuando la abertura máxima está entre f/3.2 y f/5.6.

* Excepto con EF28-80mm f/2.8-4L USM y EF50mm f/2.5 Compact Macro.

Motivos difíciles de enfocar

Es posible que el enfoque automático no obtenga el enfoque (el indicador de enfoque del visor <●> parpadeará) con ciertos motivos, como los siguientes:

- Motivos con un contraste muy bajo (Ejemplo: cielo azul, paredes de un solo color, etc.)
- Motivos muy débilmente iluminados
- Motivos reflectantes o en contraluz extremo (Ejemplo: coches con carrocería muy reflectante, etc.)
- Motivos cercanos y lejanos encuadrados cerca de un punto AF (Ejemplo: animales en una jaula, etc.)
- Motivos como puntos de luz encuadrados cerca de un punto AF (Ejemplo: escenas nocturnas, etc.)
- Patrones repetitivos (Ejemplo: ventanas de un rascacielos, teclados de ordenador, etc.)

En tales casos, realice una de las siguientes acciones:

- (1) Con AF foto a foto, enfoque un objeto que se encuentre a la misma distancia que el motivo que desea fotografiar y bloquee el enfoque antes de recomponer la toma (p. 69).
- (2) Ajuste el conmutador de modos de enfoque del objetivo en <MF> y enfoque manualmente.



- Según el motivo, es posible que el enfoque se logre recomponiendo ligeramente la toma y realizando de nuevo el funcionamiento del AF.
- Las condiciones que dificultan el enfoque con AF durante el disparo con Visión en Directo o la grabación de vídeo se muestran en la página 212.

MF: Enfoque manual

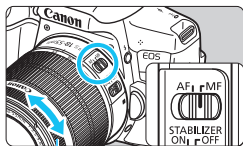

Anillo de enfoque

1 Sitúe el conmutador de modos de enfoque del objetivo en <MF>.

2 Enfoque el motivo.

- Enfoque girando el anillo de enfoque del objetivo hasta que el motivo aparezca nítido en el visor.



Si presiona el disparador hasta la mitad durante el enfoque manual, el punto AF que obtenga el enfoque y el indicador de enfoque <●> se iluminarán en el visor.

Selección del modo de avance

Se ofrecen modos de avance con disparo único y continuo.



1 Presione el botón <◀▶️📷>.

▶ Aparecerá [Modo de avance].

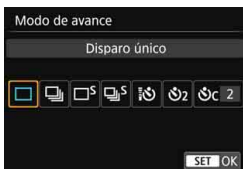

2 Seleccione el modo de avance.

- Presione las teclas <◀▶> <▶▶> para seleccionar el modo de avance que desee y, a continuación, presione <◉(SET)>.

◻ : Disparo único

Cuando presione el disparador hasta el fondo, se tomará solamente una fotografía.

📷 : Disparos en serie (Máx. aprox. 5,0 disparos/seg.)

Cuando se mantiene presionado el disparador hasta el fondo, se toman disparos en serie.

◻^S : Disparo único silencioso

Disparo único con menos sonido de disparo que <◻>.

📷^S : Disparos en serie silenciosos (Máx. aprox. 3,0 disparos/seg.)

Disparos en serie con menos sonido de disparo que <📷>.

📷🕒 : Autodisparador: 10 seg./control remoto

🕒₂ : Autodisparador: 2 seg.

🕒_c : Autodisparador: En serie

Para el disparo con autodisparador, consulte la página 114. Para el disparo con control remoto, consulte la página 350.



- Si se ajusta <□S> o <□S>, el tiempo de retardo desde que se presiona el disparador hasta el fondo hasta que se toma la fotografía será más largo de lo normal con el disparo único o en serie.
- Con el disparo con Visión en Directo, no se puede ajustar <□S> ni <□S>.
- Si el nivel de carga de la batería es bajo, la velocidad de los disparos en serie se ralentizará ligeramente.
- En el funcionamiento del AF AI Servo, la velocidad de disparos en serie puede ser ligeramente más lenta según el motivo y el objetivo que se utilice.
- □S: La velocidad máxima de disparos en serie de aprox. 5,0 disparos/seg. se alcanza bajo las siguientes condiciones*: a velocidad de obturación 1/500 seg. o más rápida, a abertura máxima (varía en función del objetivo), Corrección de la distorsión: Desactivada y Disparo antiparpadeo: Desactivar. La velocidad de los disparos en serie puede reducirse debido a la velocidad de obturación, la abertura, las condiciones del motivo, la luminosidad, el objetivo, el uso del flash, la temperatura, la capacidad restante en la batería, etc.

* Ajuste el modo de funcionamiento del AF en AF foto a foto y el conmutador del Image Stabilizer (Estabilizador de imagen) (IS) en OFF cuando utilice los objetivos siguientes: EF300mm f/4L IS USM, EF28-135mm f/3.5-5.6 IS USM, EF75-300mm f/4-5.6 IS USM y EF100-400mm f/4.5-5.6L IS USM.

🔄 Uso del autodisparador



1 Presione el botón <🔄>.

- ▶ Aparecerá [Modo de avance].

2 Seleccione el autodisparador.

- Presione las teclas <◀> <▶> para seleccionar el autodisparador y, a continuación, presione <SET>.

🔄: Autodisparador de 10 seg.

Se puede utilizar también el control remoto (p. 350).

🔄₂: Autodisparador de 2 seg. (p. 75)

🔄_c: Autodisparador de 10 seg. más disparos en serie

Presione las teclas <▲> <▼> para ajustar el número de disparos en serie (2 a 10) que tomar con el autodisparador.

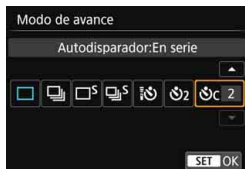

3 Tome la fotografía.

- Mire por el visor, enfoque el motivo y, a continuación, presione el disparador hasta el fondo.
- ▶ Puede comprobar el funcionamiento del autodisparador con la lámpara del autodisparador, el aviso sonoro y la visualización de la cuenta atrás (en segundos) en el monitor LCD.

- ▶ Dos seg. antes de tomar la fotografía, se iluminará la lámpara del autodisparador y el aviso sonoro será más rápido.

- Con <🔄_c>, el intervalo entre los disparos en serie puede prolongarse en función de los ajustes de funciones de disparo, como la calidad de grabación de imágenes o el flash.
- Si no va a mirar por el visor cuando presione el disparador, coloque la tapa del ocular (p. 351). Si entra luz parásita por el visor mientras se toma la fotografía, puede afectar a la exposición.

- Después de tomar fotografías con autodisparador, se recomienda reproducir las imágenes (p. 97) para examinar el enfoque y la exposición.
- Si utiliza el autodisparador para hacer un autorretrato, bloquee el enfoque (p. 69) en un objeto que se encuentre a la misma distancia a la que se vaya a colocar.
- Para cancelar el autodisparador una vez iniciado, toque el monitor LCD o presione el botón <🔄>.

4

Ajustes de imagen

En este capítulo se explican los ajustes de funciones relacionadas con la imagen: calidad de grabación de imágenes, sensibilidad ISO, estilo de imagen, balance de blancos, Auto Lighting Optimizer (Luminosidad Automática), reducción de ruido, corrección de las aberraciones del objetivo, disparo antiparpadeo y otras funciones.

- En los modos de la Zona básica, solo se puede ajustar lo siguiente, como se describe en este capítulo: calidad de grabación de imágenes y corrección de las aberraciones del objetivo.
- El icono ☆ que aparece en la parte superior derecha del título de la página indica que la función solo está disponible en los modos de la Zona creativa (p. 30).

MENU Ajuste de la calidad de grabación de imágenes

Puede seleccionar el número de píxeles y la calidad de imagen. Se proporcionan diez ajustes de calidad de grabación de imágenes: **L**, **L**, **M**, **M**, **S1**, **S1**, **S2**, **S3**, **RAW+L**, **RAW**.

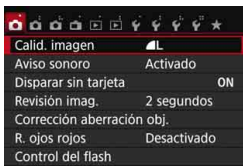

1 Seleccione la calidad de grabación de imágenes.

- Bajo la ficha [1], seleccione [Calid. imagen] y, a continuación, presione <SET>.
- ▶ Aparecerá [Calid. imagen].

Píxeles grabados
(número de píxeles)

Disparos posibles

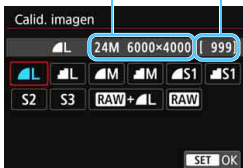

2 Ajuste la calidad de grabación de imágenes.

- Se mostrará el número de píxeles de la calidad correspondiente y el número de disparos posibles, para ayudarle a seleccionar la calidad deseada. A continuación, presione <SET>.

Guía de ajustes de la calidad de grabación de imágenes (Aprox.)

Calidad de imagen			Píxeles grabados (megapíxeles)	Tamaño del archivo (MB)	Disparos posibles	Ráfaga máxima
L L	Alta calidad	JPEG	24 (24M)	7,6	940	180 (940)
				3,9	1810	1810 (1810)
M M	Calidad media		10,6 (11M)	4,0	1770	1770 (1770)
				2,0	3500	3500 (3500)
S1 S1	Baja calidad		5,9 (5,9M)	2,5	2830	2830 (2830)
				1,3	5320	5320 (5320)
S2			2,5 (2,5M)	1,3	5320	5320 (5320)
S3			0,35 (0,3M)	0,3	20180	20180 (20180)
+ L 	Alta calidad		24 (24M)	28,1 + 7,6	190	6 (6)
		28,1		240	7 (8)	

- * El tamaño de archivo, disparos posibles y ráfaga máxima durante los disparos en serie se basan en los métodos de comprobación estándar de Canon (formato 3:2, ISO 100 y estilo de imagen estándar) usando una tarjeta de 8 GB. **Estas cifras variarán en función del motivo, la marca de tarjeta, el formato, la sensibilidad ISO, el estilo de imagen, las funciones personalizadas y otros ajustes.**
- * Las cifras entre paréntesis se aplican a una tarjeta de 8 GB compatible con UHS-I, según los métodos de comprobación estándar de Canon.

Aunque utilice una tarjeta de UDMA, el indicador de ráfaga máxima se mantendrá igual. No obstante, durante los disparos en serie se aplicará la ráfaga máxima entre paréntesis de la tabla anterior.

? Preguntas frecuentes

- **Deseo seleccionar la calidad de grabación de imágenes correspondiente al tamaño del papel para la impresión.**

Tamaño del papel

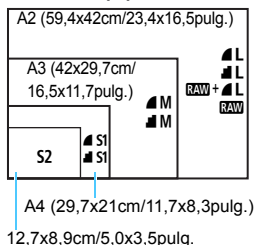

Consulte el diagrama de la izquierda para elegir la calidad de grabación de imágenes. Si desea recortar la imagen, es recomendable seleccionar una calidad mayor (más píxeles), por ejemplo **L**, **M**, **RAW+L** o **RAW**. **S2** es adecuada para reproducir la imagen en un marco de fotos digital. **S3** es adecuada para enviar la imagen por correo electrónico o utilizarla en un sitio web.

- **¿Cuál es la diferencia entre **L** y **M**?**

Estos ajustes indican los diferentes niveles de calidad de imagen que producen las diferentes tasas de compresión. El ajuste **L** produce una imagen de mayor calidad con el mismo número de píxeles. Aunque **M** produce una imagen de calidad ligeramente inferior, esto permite guardar más imágenes en la tarjeta. Tanto **S2** como **S3** tienen calidad **L** (Fina).

- **Puede hacer más disparos de los que indicaba el número de disparos posibles.**

Según las condiciones de disparo, es posible que pueda hacer más disparos que los indicados. También puede que sean menos de los indicados. El número de disparos posibles que se muestra es solo aproximado.

- **¿Muestra la cámara la ráfaga máxima?**

La ráfaga máxima se muestra en el lado derecho del visor. Dado que es solamente un indicador de un dígito **0 - 9**, los números mayores de 8 se mostrarán solamente como "9". Observe que este número se muestra aunque no haya ninguna tarjeta instalada en la cámara. Tenga cuidado de no disparar sin una tarjeta en la cámara.

- **¿Cuándo debo usar **RAW**?**

Las imágenes **RAW** se deben procesar en un ordenador. Para ver información detallada, consulte "**RAW**" y "**RAW+L**" en la página siguiente.

RAW

RAW son los datos de imagen en bruto antes de convertirse en **L** o en otras imágenes. Las imágenes **RAW** no se pueden ver en un ordenador sin utilizar software EOS, como Digital Photo Professional (p. 402). No obstante, puede realizar sobre ellas diversos ajustes que resultan imposibles con otros tipos de imagen como **L**. **RAW** es eficaz cuando se desea ajustar con precisión la imagen o fotografiar motivos importantes.

RAW + L

RAW + L graba una imagen **RAW** y una imagen **L** con un único disparo. Las dos imágenes se guardan en la tarjeta simultáneamente. Ambas se guardarán en la misma carpeta con los mismos números de archivo (extensión de archivo .JPG para JPEG, y .CR2 para RAW). Las imágenes **L** pueden verse o imprimirse incluso con un ordenador que no tenga el software EOS instalado.

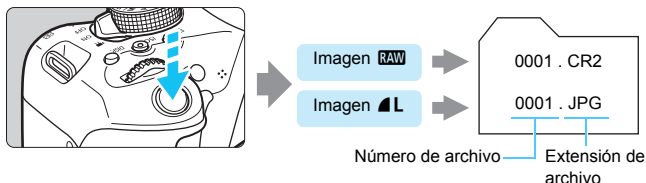
**Software de procesamiento de imagen RAW**

- Se recomienda usar "Digital Photo Professional" (DPP, software EOS, p. 402) para ver imágenes RAW en un ordenador.
- Es posible que la versión más antigua de DPP Ver.4.x no pueda procesar imágenes RAW tomadas con esta cámara. Si la versión más antigua DPP Ver.4.x está instalada en su ordenador, actualícela con el disco EOS Solution Disk. (La versión anterior se sobrescribirá). Tenga en cuenta que es posible que DPP Ver.3.x o anterior no pueda procesar imágenes RAW tomadas con esta cámara.
- Es posible que el software comercial no pueda mostrar imágenes RAW tomadas con esta cámara. Para obtener información sobre compatibilidad, póngase en contacto con el fabricante del software.

MENU Cambio del formato de la imagen ☆

Puede cambiar el formato de la imagen. El ajuste predeterminado es [3:2]. Cuando se ajuste [4:3], [16:9] o [1:1], aparecerán líneas para indicar el alcance de la fotografía. Durante el disparo con Visión en Directo, la imagen aparece con el área circundante enmascarada en negro.



1 Seleccione el formato.

- Bajo la ficha [CAMERA], seleccione [Formato] y, a continuación, presione <SET>.
- ▶ Aparecerá [Formato].



2 Ajuste el formato.

- Seleccione el formato y, a continuación, presione <SET>.

● Imágenes JPEG

Las imágenes se guardarán con el formato ajustado.

● Imágenes RAW

Las imágenes siempre se guardarán con el formato [3:2]. La información de formato seleccionada se agrega al archivo de imagen RAW. Cuando se procesa la imagen RAW con el software EOS, permite generar una imagen con el mismo formato que se ajustó para disparar. En el caso del formato [4:3], [16:9] y [1:1], las líneas que indican el formato aparecerán durante la reproducción de la imagen, pero no se dibujarán realmente sobre ella.

En la tabla siguiente se muestra el formato y el número de píxeles grabados para cada calidad de grabación de imágenes.

Calidad de imagen	Formato y número de píxeles (aprox.)			
	3:2	4:3	16:9	1:1
L	6000x4000	5328x4000*	6000x3368*	4000x4000
RAW	(24,0 megapíxeles)	(21,3 megapíxeles)	(20,2 megapíxeles)	(16,0 megapíxeles)
M	3984x2656 (10,6 megapíxeles)	3552x2664 (9,5 megapíxeles)	3984x2240* (8,9 megapíxeles)	2656x2656 (7,1 megapíxeles)
S1	2976x1984 (5,9 megapíxeles)	2656x1992 (5,3 megapíxeles)	2976x1680* (5,0 megapíxeles)	1984x1984 (3,9 megapíxeles)
S2	1920x1280 (2,5 megapíxeles)	1696x1280* (2,2 megapíxeles)	1920x1080 (2,1 megapíxeles)	1280x1280 (1,6 megapíxeles)
S3	720x480 (0,35 megapíxeles)	640x480 (0,31 megapíxeles)	720x408* (0,29 megapíxeles)	480x480 (0,23 megapíxeles)



- Los ajustes de calidad de grabación de imágenes marcados con un asterisco no coinciden exactamente con el formato correspondiente.
- El alcance de la fotografía que se muestra para el formato marcado con un asterisco es ligeramente mayor que el área grabada. Examine las imágenes captadas en el monitor LCD al disparar.
- Si utiliza una cámara diferente para imprimir directamente imágenes captadas con esta cámara con el formato 1:1, es posible que las imágenes no se impriman correctamente.

ISO: Cambio de la sensibilidad ISO para adecuarla a la luz ☆

Ajuste la sensibilidad ISO (sensibilidad del sensor de imagen a la luz) adecuada para el nivel de luz ambiental. En los modos de la Zona básica, se ajusta automáticamente la sensibilidad ISO (p. 124).

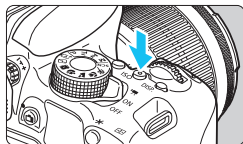

1 Presione el botón <ISO> (ⓘ6).

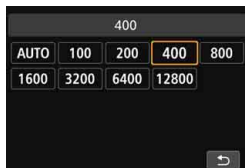

2 Ajuste la sensibilidad ISO.

- Mientras mira por el visor o al monitor LCD, presione las teclas <◀> <▶> o gire el dial <ⓘ6> para seleccionar la sensibilidad ISO que desee y, a continuación, presione <SET>.
- ▶ Seleccione [AUTO] para ajustar la sensibilidad ISO automáticamente (p. 124).

Guía de sensibilidad ISO

Sensibilidad ISO	Situación fotográfica (sin flash)	Alcance del flash
ISO 100 - ISO 400	Exteriores soleados	Cuanto mayor sea la sensibilidad ISO, más se extenderá el alcance del flash (p. 166).
ISO 400 - ISO 1600	Cielos cubiertos o anochecer	
ISO 1600 - ISO 12800, H	Interiores oscuros o noche	

* Las altas sensibilidades ISO producirán imágenes con más grano.

Bajo [F4: Func. personalizadas (C.Fn)], si [2: Ampliación ISO] se ajusta en [1: On], también se puede seleccionar "H" (equivalente a ISO 25600) (p. 338).

- Bajo [F4: Func. personalizadas (C.Fn)], si [3: Prioridad tonos altas luces] se ajusta en [1: Activada], no se puede seleccionar ISO 100 ni "H" (equivalente a ISO 25600) (p. 339).
- Si dispara con temperaturas elevadas, es posible que las imágenes que obtenga parezcan tener más grano. Las exposiciones largas también pueden provocar irregularidades en los colores de la imagen.



- Cuando dispare con altas sensibilidades ISO, es posible que el ruido (como puntos de luz y bandas) se haga perceptible.
- Si utiliza una alta sensibilidad ISO y flash para fotografiar un motivo cercano, puede que se produzca sobreexposición.
- Cuando dispare en condiciones que produzcan un ruido extremo, como una combinación de alta sensibilidad ISO, alta temperatura y larga exposición, es posible que las imágenes no se graben correctamente.
- Dado que "H" (equivalente a ISO 25600) es un ajuste de la sensibilidad ISO ampliada, el ruido (como puntos de luz y bandas) y los colores irregulares resultarán más perceptibles, y la resolución será menor de lo habitual.
- Dado que la sensibilidad ISO máxima que se puede ajustar es diferente en la toma de fotos y la grabación de vídeo (exposición manual), es posible que la sensibilidad ISO que ajuste cambie cuando pase de la toma de fotos a la grabación de vídeo. Aunque cambie de nuevo a la toma de fotos, la sensibilidad ISO no volverá al ajuste original. La sensibilidad ISO máxima que se puede ajustar varía en función del ajuste de [2: Ampliación ISO] bajo [4: Func. personalizadas (C.Fn)].
 - Cuando se ajuste [0: Off]: si ajusta ISO 12800 durante la toma de fotos y, a continuación, cambia a la grabación de vídeo, la sensibilidad ISO cambiará a ISO 6400.
 - Cuando se ajuste [1: On]: si ajusta ISO 12800 o "H" (equivalente a ISO 25600) durante la toma de fotos y, a continuación, cambia a la grabación de vídeo, la sensibilidad ISO cambiará a "H" (equivalente a ISO 12800).

MENU Ajuste de la sensibilidad ISO máxima para [AUTO] [★]

Para ISO Auto, puede ajustar el límite máximo de sensibilidad ISO entre ISO 400 - ISO 6400.

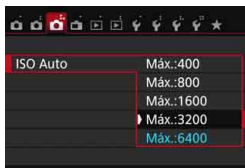

Bajo la ficha [3], seleccione [ISO Auto] y, a continuación, presione <SET>. Seleccione la sensibilidad ISO y, a continuación, presione <SET>.

ISO [AUTO]

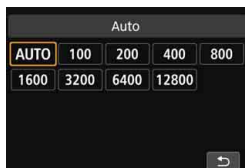

Si la sensibilidad ISO se ajusta en [AUTO], el ajuste de la sensibilidad ISO real se mostrará al presionar el disparador hasta la mitad. Como se indica a continuación, la sensibilidad ISO se ajustará automáticamente para adecuarse al modo de disparo.

Modo de disparo	Ajuste de la sensibilidad ISO		
	Sin flash	Con flash	
/ / / / /	ISO 100 - ISO 6400	ISO 400* ² (Excepto en los modos , , y).	
	ISO 100 - ISO 1600		
SCN	/ / / /		ISO 100 - ISO 6400
			ISO 100 - ISO 12800
P/Tv/Av/M	ISO 100 - ISO 6400* ¹		
Con exposiciones "Bulb"	ISO 400		

*1: Depende del límite de sensibilidad ISO máxima ajustado (p. 123).

*2: (1) Si el flash de relleno provoca sobreexposición, se ajustará ISO 100 o una sensibilidad ISO superior.

(2) En los modos , , , , , , , y <P>, si utiliza flash rebotado con un flash Speedlite externo, la sensibilidad ISO se ajustará automáticamente entre ISO 400 - ISO 1600 (o hasta el límite máximo).

Cuando se ajusta [AUTO], la sensibilidad ISO se indica en incrementos de punto completo. Sin embargo, la sensibilidad ISO se ajusta realmente en incrementos más precisos. En consecuencia, en la información de disparo de la imagen (p. 306), es posible que se muestre una sensibilidad ISO de ISO 125 o ISO 640.

Selección de un estilo de imagen ☆

Seleccionando un estilo de imagen, puede obtener características de imagen adecuadas para su expresión fotográfica o para el motivo. En los modos de la Zona básica, se ajusta automáticamente [] (Auto).



1 Presione el botón <▼ >.

- ▶ Aparece la pantalla de selección de estilo de imagen.



2 Seleccione un estilo de imagen.

- Seleccione un estilo de imagen y, a continuación, presione <SET>.
- ▶ Se ajustará el estilo de imagen.



También puede ajustar el estilo de imagen con [ 2: Estilo imagen].

Características del estilo de imagen

Auto

Se ajustarán automáticamente los tonos de color adecuados para la escena. Los colores tendrán un aspecto intenso, en especial para cielos azules, vegetación y puestas de sol, y en las escenas de naturaleza, exteriores y puestas de sol.



Si no se obtiene el tono de color deseado con [**Auto**], utilice otro estilo de imagen.

Normal

El aspecto de la imagen es intenso y nítido. Este es un estilo de imagen de uso general, adecuado para la mayoría de las escenas.

Retrato

Para excelentes tonos de piel. El aspecto de la imagen es más suave. Adecuado para retratos en primeros planos. Puede cambiar [**Tono de color**] (p. 128) para ajustar el tono de piel.

Paisaje

Para obtener imágenes muy nítidas con azules y verdes intensos. Eficaz para paisajes impresionantes.

Neutro

Este estilo de imagen es para usuarios que prefieran procesar las imágenes con un ordenador. Para obtener colores naturales e imágenes suaves con valores moderados de luminosidad y saturación de color.

Fiel

Este estilo de imagen es para usuarios que prefieran procesar las imágenes con un ordenador. El color de un motivo captado a la luz del sol con una temperatura de color de 5200K se ajustará para que coincida con el color colorimétrico del motivo. Para obtener imágenes suaves con valores moderados de luminosidad y saturación de color.

Monocromo

Crea imágenes en blanco y negro.



Las imágenes en blanco y negro captadas en JPEG no se pueden revertir a color. Si desea tomar más tarde fotografías en color, asegúrese de cancelar el ajuste [**Monocromo**]. Cuando se seleccione [**Monocromo**], aparecerá <**B/W**> en el visor.

Def. de usuario 1-3

Puede registrar un estilo base, como [**Retrato**], [**Paisaje**], un archivo de estilo de imagen, etc., y ajustarlo como desee (p. 130). Los estilos de imagen definidos por el usuario que no se hayan ajustado tendrán los mismos ajustes predeterminados que el estilo de imagen [**Auto**].

Personalización de un estilo de imagen ☆

Puede personalizar un estilo de imagen ajustando parámetros individuales como **[Nitidez]** y **[Contraste]**. Para ver los efectos resultantes, haga tomas de prueba. Para personalizar **[Monocromo]**, consulte la página 129.



1 Presione el botón <▼>.

- ▶ Aparece la pantalla de selección de estilo de imagen.

2 Seleccione un estilo de imagen.

- Seleccione un estilo de imagen y, a continuación, presione el botón <INFO>.



3 Seleccione un parámetro.

- Seleccione un parámetro, como **[Nitidez]**, y, a continuación, presione el botón <SET>.



4 Ajuste el parámetro.

- Presione las teclas <◀> <▶> para ajustar el parámetro como desee y, a continuación, presione el botón <SET>.
- Presione el botón <MENU> para guardar los parámetros ajustados. Aparecerá de nuevo la pantalla de selección de estilo de imagen.
- ▶ Los ajustes de parámetros diferentes de los predeterminados se mostrarán en azul.







- Si selecciona **[Parám defect]** en el paso 3, puede devolver los ajustes de los parámetros del estilo de imagen respectivo a sus valores predeterminados.
- Para disparar con el estilo de imagen ajustado, siga el paso 2 de la página 125 para seleccionar el estilo de imagen ajustado y, a continuación, dispere.

Ajustes y efectos de los parámetros

Nitidez

Ajusta la nitidez de la imagen.

Para hacerla menos nítida, ajústelo hacia el extremo . Cuanto más cerca esté de , más suave parecerá la imagen.

Para hacerla más nítida, ajústelo hacia el extremo . Cuanto más cerca esté de , más nítida parecerá la imagen.

Contraste

Ajusta el contraste de la imagen y la intensidad de los colores.

Para reducir el contraste, ajústelo hacia el extremo menos. Cuanto más cerca esté de , más apagada parecerá la imagen.

Para aumentar el contraste, ajústelo hacia el extremo más. Cuanto más cerca esté de , más contrastada parecerá la imagen.

Saturación

Ajusta la saturación de color en la imagen.

Para reducir la saturación de color, ajústelo hacia el extremo menos. Cuanto más cerca esté de , más diluidos parecerán los colores.

Para aumentar la saturación del color, ajústelo hacia el extremo más. Cuanto más cerca esté de , más vivos parecerán los colores.

Tono de color

Ajusta el tono de color de la piel.

Para hacer los tonos de piel más rojizos, ajústelo hacia el extremo menos. Cuanto más cerca esté de , más rojiza parecerá la piel.

Para reducir el tono rojizo de la piel, ajústelo hacia el extremo más. Cuanto más cerca esté de , más amarilla parecerá la piel.

Ajuste monocromo

Para monocromo, también puede ajustar **[Efecto filtro]** y **[Efecto de tono]** además de **[Nitidez]** y **[Contraste]**, descritos en la página anterior.

Efecto filtro



Con un efecto de filtro aplicado a una imagen monocroma, puede hacer que resalten más las nubes blancas o los árboles verdes.

Filtro	Efectos de ejemplo
N: Ninguno	Imagen normal en blanco y negro, sin efecto de filtro.
Ye: Amarillo	El cielo azul será más natural y las nubes blancas parecerán más contrastadas.
Or: Naranja	El cielo azul parecerá ligeramente más oscuro. Las puestas de sol parecerán más brillantes.
R: Rojo	El cielo azul parecerá bastante oscuro. Las hojas secas destacarán más y parecerán más luminosas.
G: Verde	Los tonos de piel y los labios tendrán un aspecto apagado. Las hojas verdes de los árboles destacarán más y parecerán más luminosas.

 Al aumentar el **[Contraste]**, el efecto del filtro se hará más pronunciado.

Efecto de tono

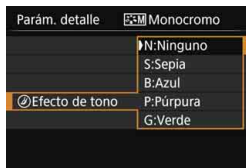

Aplicando un efecto de tono, puede crear una imagen monocroma en ese color. Puede hacer que la imagen tenga una apariencia más imponente. Puede elegir entre los siguientes: **[N:Ninguno]**, **[S:Sepia]**, **[B:Azul]**, **[P:Púrpura]** o **[G:Verde]**.

Registro de un estilo de imagen ☆

Puede seleccionar un estilo de imagen base, como **[Retrato]** o **[Paisaje]**, ajustar sus parámetros como desee y registrarlo en **[Usuario 1]**, **[Usuario 2]** o **[Usuario 3]**.

Puede crear varios estilos de imagen con diferentes ajustes para parámetros como la nitidez y el contraste.

También puede ajustar los parámetros de un estilo de imagen que se haya registrado en la cámara con EOS Utility (software EOS, p. 402).

1 Presione el botón <▼ >.

- ▶ Aparece la pantalla de selección de estilo de imagen.

2 Seleccione **[Usuario *]**.

- Seleccione **[Usuario *]** y, a continuación, presione <INFO.>.
- ▶ Aparece la pantalla de ajuste de detalles.



3 Presione <SET>.

- Con **[Estilo imagen]** seleccionado, presione <SET>.



4 Seleccione el estilo de imagen base.

- Seleccione el estilo de imagen base y, a continuación, presione <SET>.
- Para ajustar los parámetros de un estilo de imagen que se haya registrado en la cámara con EOS Utility (software EOS), seleccione aquí el estilo de imagen.





5 Seleccione un parámetro.

- Seleccione un parámetro, como **[Nitidez]**, y, a continuación, presione **<SET>**.



6 Ajuste el parámetro.

- Presione las teclas **<◀>** **<▶>** para ajustar el parámetro como desee y, a continuación, presione **<SET>**. Para ver información detallada, consulte “Personalización de un estilo de imagen” en las páginas 127-129.
- Presione el botón **<MENU>** para registrar el estilo de imagen modificado. Aparecerá de nuevo la pantalla de selección de estilo de imagen.
- ▶ El estilo de imagen base se indicará a la derecha de **[Usuario *]**.



- Si ya se ha registrado un estilo de imagen bajo **[Usuario *]**, al cambiar el estilo de imagen base en el paso 4 anulará los ajustes de parámetro del estilo de imagen registrado.
- Si realiza **[Borrar los ajustes de cámara]** (p. 267), los estilos de imagen y sus parámetros ajustados bajo **[Usuario *]** volverán a sus ajustes predeterminados. En los estilos de imagen registrados mediante EOS Utility (software EOS), solo los parámetros modificados revertirán a sus ajustes predeterminados.



- Para disparar con el estilo de imagen registrado, siga el paso 2 de la página 125 para seleccionar **[Usuario *]** y, a continuación, dispáre.
- Para ver el procedimiento de registro de un archivo de estilo de imagen en la cámara, consulte las Instrucciones de EOS Utility.

WB: Adecuación a la fuente de luz ☆

La función que ajusta el tono de color de modo que los objetos blancos aparezcan blancos en la imagen se denomina balance de blancos (WB). Normalmente, el ajuste [AWB] (Auto) obtendrá el balance de blancos correcto. Si con [AWB] no puede obtener colores naturales, puede seleccionar el balance de blancos adecuado para la fuente de luz o ajustarlo manualmente fotografiando un objeto blanco.

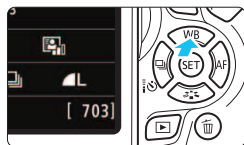

1 Presione el botón <▲ WB>.

- ▶ Aparecerá [Balance de blancos].

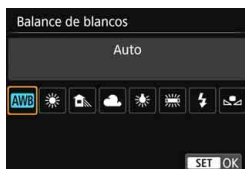

2 Seleccione un ajuste de balance de blancos.

- Seleccione el ajuste que desee y, a continuación, presione <SET>.
- El valor "Aprox. **** K" (K: Kelvin) que se muestra para el ajuste de balance de blancos <☀>, <🏠>, <☁>, <☀> o <☀> es la temperatura de color correspondiente.

Balance de blancos personalizado

El balance de blancos personalizado permite ajustar manualmente el balance de blancos para una fuente de luz específica con mayor precisión. Realice este procedimiento bajo la fuente de luz real que vaya a usar.



1 Fotografe un objeto blanco.

- Mire por el visor y apunte todo el cuadro de línea de puntos (que se muestra en la ilustración) hacia un objeto de color blanco uniforme.
- Enfoque manualmente y dispare con la exposición estándar ajustada para el objeto blanco.
- Puede usar cualquier ajuste de balance de blancos.

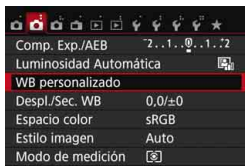

2 Seleccione [WB personalizado].

- Bajo la ficha [📷 2], seleccione [WB personalizado] y, a continuación, presione <SET>.
- ▶ Aparecerá la pantalla de selección de balance de blancos personalizado.



3 Importe los datos de balance de blancos.

- Seleccione la imagen captada en el paso 1 y, a continuación, presione <SET>.
- ▶ En la pantalla de diálogo que aparece, seleccione [OK] y los datos se importarán.
- Cuando vuelva a aparecer el menú, presione el botón <MENU> para salir del menú.

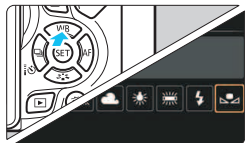

4 Seleccione [WB (Personalizado)].

- Presione el botón <▲ WB>.
- Seleccione [WB (Personalizado)] y, a continuación, presione <SET>.



- Si la exposición obtenida en el paso 1 es muy diferente de la exposición estándar, es posible que no se obtenga un balance de blancos correcto.
- En el paso 3, no se pueden seleccionar las siguientes imágenes: imágenes captadas mientras el estilo de imagen estaba ajustado en [Monocromo] (p. 126), imágenes procesadas con un filtro creativo, imágenes recortadas e imágenes tomadas con otra cámara.



- En lugar de un objeto blanco, una tarjeta gris o un reflector gris al 18% (disponible en el mercado) puede producir un balance de blancos más preciso.
- El balance de blancos personal registrado con EOS Utility (software EOS, p. 402) se registrará bajo [WB]. Si lleva a cabo el paso 3, los datos del balance de blancos personal registrado se borrarán.

WB +/- Ajuste del tono de color para la fuente de luz ☆

Puede corregir el balance de blancos establecido. Este ajuste tendrá el mismo efecto que el uso de un filtro de conversión de la temperatura de color o de un filtro de compensación de color disponible en el mercado. Cada color se puede corregir a uno de nueve niveles.

Esta función está destinada a usuarios avanzados que conozcan el uso de los filtros de conversión de temperatura de color o de compensación del color.

Corrección del balance de blancos

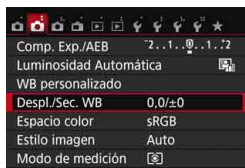

1 Seleccione [Despl./Sec. WB].

- Bajo la ficha [📷2], seleccione [Despl./Sec. WB] y, a continuación, presione <SET>.
- ▶ Se muestra la pantalla de corrección y ahorquillado del balance de blancos.

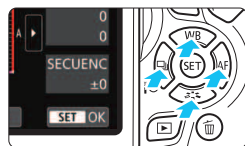

2 Ajuste la corrección del balance de blancos.

- Presione las teclas en cruz <⬆️> para mover la marca "■" a la posición adecuada.
- B representa el azul, A el ámbar, M el magenta y G el verde. El equilibrio de color de la imagen se ajustará hacia el color en la dirección del movimiento.
- En la esquina superior derecha, "DESPLAZ" indica la dirección y la cantidad de la corrección, respectivamente.
- Al presionar el botón <🗑️> se cancelarán todos los ajustes de [Despl./Sec. WB].
- Presione <SET> para salir del ajuste y volver al menú.

Ajuste de ejemplo: A2, G1

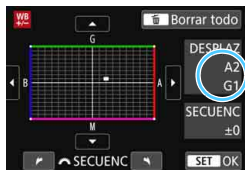

- Cuando se corrija el balance de blancos, se mostrará <WB> en el visor y en el monitor LCD.
- Un nivel de la corrección azul/ámbar equivale a aprox. 5 grados mired de un filtro de conversión de la temperatura de color. (Mired: unidad de medida que indica la densidad de un filtro de conversión de la temperatura de color).

Ahorquillado automático del balance de blancos

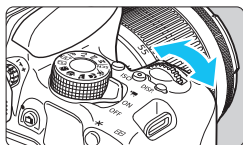

Con un solo disparo, se pueden grabar simultáneamente tres imágenes con diferentes tonos de color. Según la temperatura de color del ajuste del balance de blancos actual, las imágenes del ahorquillado tenderán al azul/ámbar o al magenta/verde. Esta función se conoce como ahorquillado del balance de blancos. Es posible realizar un ahorquillado del balance de blancos de hasta ± 3 niveles en incrementos de un nivel.

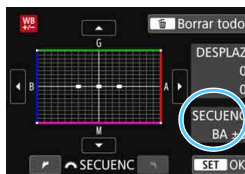

Tendencia a B/A ± 3 niveles



Ajuste la cantidad de ahorquillado del balance de blancos.

- En el paso 2 de "Corrección del balance de blancos", cuando gire el dial , la marca "■" de la pantalla cambiará a "■■■" (3 puntos). Al girar el dial a la derecha se ajusta el ahorquillado B/A, y al girarlo hacia la izquierda, el ahorquillado M/G.
- ▶ A la derecha, "SECUENC" indica la dirección de ahorquillado y la cantidad de corrección.
- Al presionar el botón  se cancelarán todos los ajustes de [Despl./Sec. WB].
- Presione  para salir del ajuste y volver al menú.

Secuencia de ahorquillado

El ahorquillado de las imágenes se realizará según la secuencia siguiente: 1. Balance de blancos estándar, 2. Tendencia azul (B) y 3. Tendencia ámbar (A); o 1. Balance de blancos estándar, 2. Tendencia magenta (M) y 3. Tendencia verde (G).

 Durante el ahorquillado del balance de blancos, la ráfaga máxima para los disparos en serie será menor y el número de disparos posibles también se reducirá a aproximadamente un tercio del número normal.

- También se puede ajustar la corrección del balance de blancos y AEB junto con el ahorquillado del balance de blancos. Si ajusta AEB en combinación con el ahorquillado del balance de blancos, se grabará un total de nueve imágenes para un solo disparo.
- Puesto que se graban tres imágenes para cada disparo, la grabación en la tarjeta tardará más tiempo.
- Durante el disparo con Visión en Directo o la grabación de vídeo, parpadeará el ícono de balance de blancos.
- "SECUENC" significa secuencia de ahorquillado.

MENU Corrección automática de la luminosidad y el contraste ☆

Si la imagen sale oscura o el contraste es bajo, la luminosidad y el contraste pueden corregirse automáticamente. Esta función se denomina Auto Lighting Optimizer (Luminosidad Automática). El ajuste predeterminado es **[Estándar]**. Con las imágenes JPEG, la corrección se aplica en el momento de captar la imagen.

En los modos de la Zona básica, se ajusta automáticamente **[Estándar]**.

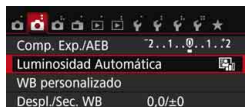

1 Seleccione **[Auto Lighting Optimizer/Luminosidad Automática]**.

- Bajo la ficha **[CAMERA]**, seleccione **[Auto Lighting Optimizer/Luminosidad Automática]** y, a continuación, presione **<SET>**.



2 Seleccione el ajuste.

- Seleccione el ajuste que desee y, a continuación, presione **<SET>**.

3 Tome la fotografía.

- La imagen se grabará con la iluminación y el contraste corregidos, si es necesario.

- Bajo **[F4: Func. personalizadas (C.Fn)]**, si **[3: Prioridad tonos altas luces]** se ajusta en **[1: Activada]**, la **[Auto Lighting Optimizer/Luminosidad Automática]** se ajustará automáticamente en **[Desactivada]**.
- Si se establece un ajuste diferente de **[Desactivada]** y se usa la compensación de la exposición o la compensación de la exposición con flash para oscurecer la exposición, es posible que la imagen siga saliendo luminosa. Si desea una exposición más oscura, ajuste esta función en **[Desactivada]**.

En el paso 2, si presiona el botón **<INFO.>** y desactiva **[✓]** el ajuste **[Desactivar en exp. man.]**, la Auto Lighting Optimizer (Luminosidad Automática) se puede ajustar en el modo **<M>**.

MENU Ajuste de la reducción de ruido ☆

Reducción de ruido en sensibilidad ISO alta

Esta función reduce el ruido generado en la imagen. Aunque la reducción de ruido se aplica a todas las sensibilidades ISO, es particularmente efectivo con altas sensibilidades ISO. Con bajas sensibilidades ISO, el ruido de las partes más oscuras de la imagen (zonas de sombra) se reduce aún más. Cambie el ajuste al adecuado para el nivel de ruido.

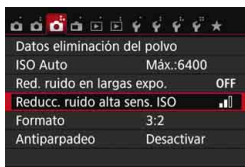

1 Seleccione [Reducc. ruido alta sens. ISO].

- Bajo la ficha [CAMERA 3], seleccione [Reducc. ruido alta sens. ISO] y, a continuación, presione <SET>.



2 Ajuste el nivel.

- Seleccione el nivel de reducción de ruido que desee y, a continuación, presione <SET>.

● [NR]: Reduc. ruido multidisparo]

Aplica la reducción de ruido con mayor calidad de imagen que [Alta]. Para una única foto se realizan cuatro disparos en serie, y se alinean y se combinan automáticamente en una única imagen JPEG.

3 Tome la fotografía.

- La imagen se grabará con la reducción de ruido aplicada.



Si reproduce o imprime directamente una imagen RAW+L o RAW con la cámara, es posible que el efecto de la reducción de ruido en sensibilidad ISO alta parezca mínimo. Compruebe el efecto de la reducción de ruido o imprima las imágenes con reducción de ruido mediante Digital Photo Professional (software EOS, p. 402).



Quando se ajusta [Reduc. ruido multidisparo]

- Si las imágenes están muy desalineadas debido a la trepidación de la cámara, es posible que el efecto de la reducción de ruido sea mínimo.
- Si está sujetando la cámara a mano, manténgala firme para evitar la trepidación de la cámara. Es recomendable utilizar un trípode.
- Si fotografía un motivo en movimiento, es posible que el motivo en movimiento deje una estela de imágenes.
- Puede que la alineación de imágenes no funcione correctamente con patrones repetitivos (cuadrículas, bandas, etc.) o con imágenes planas, con un único tono.
- Si la luminosidad del motivo cambia mientras se realizan las cuatro tomas consecutivas, es posible que se obtenga una exposición irregular en la imagen.
- La grabación de las imágenes en la tarjeta tarda algún tiempo, puesto que después de disparar se aplica la reducción de ruido y se combinan las imágenes. Durante el procesado de las imágenes, se mostrará "BUSY" y no podrá tomar otra fotografía hasta que se complete el procesado.
- No se puede seleccionar **RAW + L** ni **RAW**. No se puede utilizar AEB ni el ahorquillado del balance de blancos. No se puede ajustar [**3: Red. ruido en largas expo.**]. Si ya se ha seleccionado o ajustado alguna de estas opciones, no se puede ajustar **[Reduc. ruido multidisparo]**.
- El ajuste de **[Distorsión]** se establecerá automáticamente en **[Desactivada]**.
- No se puede disparar con flash. La luz de ayuda al AF se emitirá en función del ajuste **[4: Destello luz de ayuda al AF]** de **[4: Func. personalizadas (C.Fn)]**.
- No se puede ajustar **[Reduc. ruido multidisparo]** para las exposiciones "Bulb".
- Si apaga la alimentación, cambia el modo de disparo a un modo de la Zona básica, realiza una exposición "Bulb" o graba un vídeo, el ajuste cambiará automáticamente a **[Estándar]**.
- No se puede ajustar [**3: Datos eliminación del polvo**].

Reducción de ruido en largas exposiciones

La reducción de ruido es posible con imágenes expuestas durante 1 seg. o más.

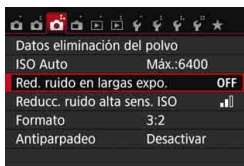

1 Seleccione [Red. ruido en largas expo.].

- Bajo la ficha [**3**], seleccione **[Red. ruido en largas expo.]** y, a continuación, presione **<SET>**.



2 Establezca el ajuste deseado.

- Seleccione el ajuste que desee y, a continuación, presione < (SET) >.

● [Auto]

Para las exposiciones de 1 seg. o más, la reducción de ruido se realiza automáticamente si se detecta ruido típico de las largas exposiciones. Este ajuste **[Auto]** es eficaz en la mayoría de los casos.

● [Activar]

Se realiza la reducción de ruido para todas las exposiciones de 1 seg. o más. Es posible que el ajuste **[Activar]** pueda reducir ruido que no sea detectable con el ajuste **[Auto]**.

3 Tome la fotografía.

- La imagen se grabará con la reducción de ruido aplicada.



- Con **[Auto]** y **[Activar]**, el proceso de reducción de ruido después de tomar la fotografía puede tardar tanto tiempo como el de la exposición. No es posible tomar otra fotografía hasta que se complete el proceso de reducción de ruido.
- Es posible que las imágenes tomadas con ISO 1600 o superior muestren más grano con el ajuste **[Activar]** que con el ajuste **[Desactivar]** o **[Auto]**.
- Con el ajuste **[Auto]** y **[Activar]**, si se realiza una exposición larga mientras se muestra la imagen de Visión en Directo, se mostrará **"BUSY"** durante el proceso de reducción de ruido. La visualización de Visión en Directo no aparecerá hasta que se complete la reducción de ruido. (No podrá tomar otra foto).

MENU Corrección de las aberraciones y la iluminación periférica del objetivo

La caída de la iluminación periférica es un fenómeno que hace que las esquinas de la imagen se vean más oscuras debido a las características del objetivo. Los halos de color a lo largo de los contornos del motivo se denominan aberración cromática. La distorsión de la imagen debida a características del objetivo se denomina distorsión. Estas aberraciones y la caída de la luminosidad del objetivo se pueden corregir. De manera predeterminada, las correcciones de la iluminación periférica y de la aberración cromática están ajustadas en **[Activada]**, y la corrección de la distorsión está ajustada en **[Desactivada]**.

Si se muestra **[No puede corregir - sin datos]**, consulte “Datos de corrección del objetivo” en la página 142.

Corrección de la iluminación periférica

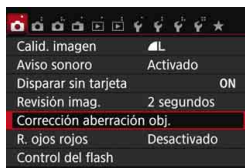

1 Seleccione **[Corrección aberración obj.]**.

- Bajo la ficha **[1]**, seleccione **[Corrección aberración obj.]** y, a continuación, presione **<SET>**.

2 Seleccione el ajuste.

- Compruebe si se muestra **[Datos Corrección disponibles]** para el objetivo montado.
- Seleccione **[Ilumin. periférica]** y, a continuación, presione **<SET>**.
- Seleccione **[Activada]** y, a continuación, presione **<SET>**.



3 Tome la fotografía.

- La imagen se grabará con la iluminación periférica corregida.

Según las condiciones de disparo, es posible que aparezca ruido en la periferia de la imagen.

- La cantidad de corrección aplicada será inferior a la cantidad máxima de corrección ajustable con Digital Photo Professional (software EOS, p. 402).
- Cuanto mayor sea la sensibilidad ISO, menor será la cantidad de corrección.

Corrección aberración cromática

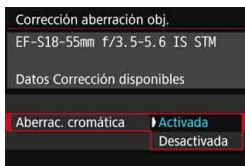

1 Seleccione el ajuste.

- Compruebe si se muestra **[Datos Corrección disponibles]** para el objetivo montado.
- Seleccione **[Aberrac. cromática]** y, a continuación, presione < (SET) >.
- Seleccione **[Activada]** y, a continuación, presione < (SET) >.

2 Tome la fotografía.

- La imagen se grabará con la aberración cromática corregida.

Corrección de la distorsión

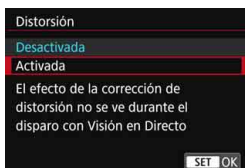



1 Seleccione el ajuste.

- Compruebe si se muestra **[Datos Corrección disponibles]** para el objetivo montado.
- Seleccione **[Distorsión]** y, a continuación, presione < (SET) >.
- Seleccione **[Activada]** y, a continuación, presione < (SET) >.

2 Tome la fotografía.

- La imagen se grabará con la distorsión corregida.

- Cuando se activa la corrección de la distorsión, la cámara graba un rango de imagen más restringido que el que se ve a través del visor. (La periferia de la imagen se recorta ligeramente y la resolución se reduce ligeramente).
- La corrección de la distorsión se reflejará en la imagen captada, pero no en el visor ni en la imagen de Visión en Directo mientras se dispara.
- Si ajusta **[Distorsión]** en **[Activada]**, la velocidad de los disparos en serie se reducirá.
- La corrección de la distorsión no se puede ajustar en los modos <  > o <  > cuando se graba un vídeo ni cuando está ajustada la reducción de ruido multidisparo.
- Los datos de eliminación del polvo (p. 272) no se anexarán a las imágenes grabadas con la corrección de la distorsión activada.

Datos de corrección del objetivo

La cámara contiene ya datos para la corrección de la iluminación periférica del objetivo, la corrección aberración cromática y la corrección de la distorsión para, aproximadamente, 30 objetivos. Si selecciona **[Activada]**, la corrección de la iluminación periférica, la corrección aberración cromática y la corrección de la distorsión se aplicarán automáticamente para cualquier objetivo cuyos datos de corrección estén registrados en la cámara.

Con EOS Utility (software EOS), puede comprobar qué objetivos tienen sus datos de corrección registrados en la cámara. También puede registrar datos de corrección para objetivos no registrados. Para ver información detallada, consulte las Instrucciones de EOS Utility. Para los objetivos que incorporan datos de corrección, no es necesario registrar los datos de corrección en la cámara.



Precauciones para la corrección del objetivo

- La corrección de la iluminación periférica, la corrección aberración cromática y la corrección de la distorsión no pueden aplicarse a imágenes JPEG ya tomadas.
- Cuando se utilice un objetivo que no sea Canon, se recomienda ajustar las correcciones en [**Desactivada**], aunque se muestre [**Datos Corrección disponibles**].
- Si utiliza la vista ampliada durante el disparo con Visión en Directo, la corrección de la iluminación periférica y la corrección aberración cromática no se reflejarán en la imagen que se muestra en la pantalla.
- La cantidad de corrección será menor si el objetivo utilizado no tiene información de distancia.



Notas para la corrección del objetivo

- Si el efecto de la corrección no es visible, amplíe la imagen después de disparar y compruébelo de nuevo.
- Se pueden aplicar correcciones incluso si se ha montado un multiplicador o un conversor de tamaño real.

MENU Reducción del parpadeo ☆

Si toma una imagen con una velocidad de obturación rápida bajo una fuente de luz como una luz fluorescente, el parpadeo de la fuente de luz provocará parpadeo y es posible que la exposición de la imagen no sea uniforme en vertical. Si se utilizan los disparos en serie en estas condiciones, es posible que las exposiciones o los colores de las imágenes obtenidas no sean uniformes.

Con el disparo antiparpadeo, la cámara detecta la frecuencia de parpadeo de la fuente de luz y toma la imagen cuando el parpadeo provoca menos efecto sobre la exposición o el color.

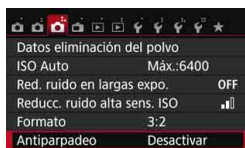

1 Seleccione [Antiparpadeo].

- Bajo la ficha [📷3], seleccione [Antiparpadeo] y, a continuación, presione <SET>.

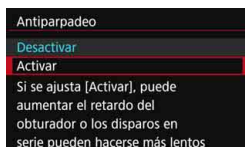

2 Seleccione [Activar].

- Seleccione [Activar] y, a continuación, presione <SET>.

3 Tome la fotografía.

- La imagen se toma reduciendo la falta de uniformidad de la exposición o el color provocada por el parpadeo.

- Cuando se ajusta [Activar] y se dispara bajo una fuente de luz parpadeante, es posible que el retardo de tiempo de disparo se haga ligeramente más largo. Además, es posible que la velocidad de los disparos en serie se haga ligeramente más lenta y que el intervalo de disparo se haga irregular.
- Esta función no es compatible con el disparo con Visión en Directo y la grabación de vídeo.
- En el modo <P> o <Av>, si la velocidad de obturación cambia durante los disparos en serie o si se realizan varias tomas de la misma escena con diferentes velocidades de obturación, es posible que el tono de color sea incoherente. Para evitar tonos de color incoherentes, utilice el modo <Tv> o <M> con una velocidad de obturación fija.
- El tono de color de las imágenes tomadas cuando [Antiparpadeo] está ajustado en [Activar] puede parecer diferente de cuando se ajusta [Desactivar].
- El parpadeo a frecuencias diferentes de 100 Hz o 120 Hz no se puede detectar.



- Bajo [**4: Func. personalizadas (C.Fn)**], si ajusta [**9: Bloqueo del espejo**] en [**1: Activado**], el ajuste de [**Antiparpadeo**] cambiará automáticamente a [**Desactivar**].
- Si el motivo está frente a un fondo oscuro o hay una luz brillante en la imagen, es posible que el parpadeo no se detecte.
- Bajo determinados tipos especiales de iluminación, es posible que la cámara no pueda reducir los efectos del parpadeo ni siquiera cuando se muestre < **Flicker!** >.
- Según la fuente de luz, es posible que el parpadeo no se detecte correctamente.
- Si recompone una toma, es posible que < **Flicker!** > aparezca y desaparezca intermitentemente.
- Según las fuentes de luz o las condiciones de disparo, es posible que no se obtenga el resultado deseado aunque se utilice esta función.



- Se recomienda realizar disparos de prueba.
- Si no se muestra < **Flicker!** > en el visor, bajo [**2: Visualización del visor**], ajuste [**Detec. parpadeo**] en [**Mostrar**] (p. 63). Cuando la cámara reduzca los efectos del parpadeo al disparar, se iluminará < **Flicker!** >. Bajo una fuente de luz que no parpadee o si no se detecta ningún parpadeo, no se mostrará < **Flicker!** >.
- Si se ajusta [**Detec. parpadeo**] en [**Mostrar**] y se ajusta [**Antiparpadeo**] en [**Desactivar**], la medición bajo una fuente de luz parpadeante provocará que < **Flicker!** > aparezca de manera intermitente en el visor como advertencia. Es recomendable ajustar [**Activar**] antes de disparar.
- En los modos de la Zona básica no se mostrará < **Flicker!** >, pero cuando dispare se reducirán los efectos de parpadeo.
- El disparo antiparpadeo también funciona con flash. Sin embargo, es posible que no se obtenga el resultado esperado cuando se dispare con flash inalámbrico.

MENU Ajuste de la gama de reproducción del color ☆

La gama de colores reproducibles se denomina espacio de color. Con esta cámara puede ajustar el espacio de color en sRGB o Adobe RGB para las imágenes captadas. Se recomienda sRGB para las tomas normales.

En modos de la Zona básica sRGB, se ajustará automáticamente.

1 Seleccione [Espacio color].

- Bajo la ficha [CAMERA 2], seleccione [Espacio color] y, a continuación, presione <SET>.

2 Ajuste el espacio de color deseado.

- Seleccione [sRGB] o [Adobe RGB] y, a continuación, presione <SET>.

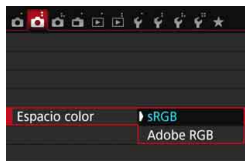

Adobe RGB

Este espacio de color se utiliza principalmente para la impresión comercial y otros usos industriales. Este ajuste no se recomienda para usuarios sin conocimientos sobre procesamiento de imágenes, Adobe RGB y Regla de diseño para sistema de archivo de cámara 2.0 (Exif 2.21 o superior). La imagen parecerá muy atenuada en el entorno sRGB de un ordenador y con impresoras que no sean compatibles con la Regla de diseño para sistema de archivo de cámara 2.0 (Exif 2.21 o superior). En consecuencia, será necesario procesar posteriormente las imágenes mediante software de ordenador.



- Si la foto captada se tomó con el espacio de color Adobe RGB, el primer carácter del nombre de archivo será un guión bajo “_”.
- El perfil ICC no se adjunta. Consulte las explicaciones sobre el perfil ICC en las Instrucciones de Digital Photo Professional.

5

Operaciones avanzadas

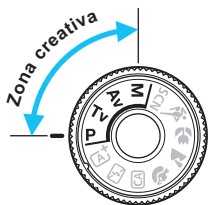



En los modos de la Zona creativa, puede cambiar diversos ajustes de la cámara si desea obtener una amplia variedad de resultados fotográficos, seleccionando la velocidad de obturación y/o la apertura, ajustando la exposición que desee, etc.

- El icono ☆ que aparece en la parte superior derecha del título de la página indica que la función solo está disponible en los modos de la Zona creativa.
- Si presiona el disparador hasta la mitad y lo suelta, los valores de la exposición continuarán mostrándose en el visor durante 4 seg. (⌚) por la operación del temporizador de medición.
- Para ver las funciones ajustables en cada modo de disparo, consulte la página 356.

Puntero del Dial principal



El icono del puntero <  > que se muestra junto con la velocidad de obturación, el ajuste de apertura o la cantidad de compensación de la exposición indica que puede girar el dial <  > para realizar el ajuste correspondiente.

P: AE programada

La cámara ajusta automáticamente la velocidad de obturación y la apertura para ajustarse a la luminosidad del motivo. Esta función se denomina AE programada.

* <P> significa "Program" (programa).

* AE significa "Auto Exposure" (exposición automática).



1 Ajuste el dial de modo en <P>.



2 Enfoque el motivo.

- Mire por el visor y sitúe el motivo de modo que esté cubierto por el punto AF. Después presione el disparador hasta la mitad.
- ▶ Cuando se obtiene el enfoque, el indicador de enfoque <●> de la parte inferior derecha del visor se ilumina (en el modo AF foto a foto).
- ▶ La velocidad de obturación y la apertura se ajustarán automáticamente y se mostrarán en el visor.



3 Compruebe el visor.

- Si las indicaciones de velocidad de obturación y de apertura no parpadean, la exposición es estándar.

4 Tome la fotografía.

- Encuadre la toma y presione el disparador hasta el fondo.

Sugerencias para fotografiar

● Cambie la sensibilidad ISO. Utilice el flash incorporado.

Para ajustar el motivo y el nivel de luz ambiental, puede cambiar la sensibilidad ISO (p. 122) o utilizar el flash incorporado (p. 166). En el modo <P>, el flash incorporado no se dispara automáticamente. Por lo tanto, presione el botón <⚡> (flash) para levantar el flash incorporado cuando se encuentre en interiores o dispare con poca luz.

● Cambie el programa con cambio de programa.

Después de presionar el disparador hasta la mitad, gire el dial <☀> para cambiar la combinación de velocidad de obturación y apertura (programa). El cambio de programa se cancela automáticamente después de tomar la fotografía. El cambio de programa no es posible con flash.

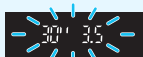

- Si parpadean la velocidad de obturación "30" y el número f/ más bajo, es señal de subexposición. Incremente la sensibilidad ISO o utilice el flash.
- Si parpadean la velocidad de obturación "4000" y el número f/ más alto, es señal de sobreexposición. Reduzca la sensibilidad ISO.



Diferencias entre <P> y <A+> (Escena inteligente automática)

En el modo <A+>, muchas funciones, como el funcionamiento del AF y el modo de medición, se ajustan automáticamente para evitar fotografías estropeadas. Las funciones que puede ajustar están limitadas. Con el modo <P>, solamente se ajustan automáticamente la velocidad de obturación y la apertura. Puede ajustar libremente el funcionamiento del AF, el modo de medición y otras funciones (p. 354).

Tv: Transmisión del movimiento del motivo

Puede congelar la acción o crear sensación de movimiento con el modo <Tv> (AE con prioridad a la velocidad de obturación) del dial de modo.

* <Tv> significa "Time value" (valor de tiempo).



Movimiento difuminado
(Velocidad de obturación lenta: 1/30 seg.)



Acción congelada
(Velocidad de obturación rápida: 1/2000 seg.)



1 Ajuste el dial de modo en <Tv>.

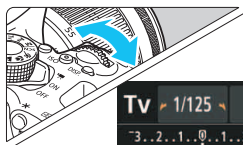

2 Ajuste la velocidad de obturación deseada.

- Consulte "Sugerencias para fotografiar", en la página siguiente, para ver consejos sobre el ajuste de la velocidad de obturación.
- Si gira el dial <  > a la derecha, ajustará una velocidad de obturación más rápida y, si lo gira a la izquierda, ajustará una más lenta.



3 Tome la fotografía.

- Cuando enfoque y presione el disparador hasta el fondo, se tomará la fotografía con la velocidad de obturación seleccionada.



Indicación de la velocidad de obturación

El monitor LCD muestra la velocidad de obturación como una fracción. Sin embargo, el visor solo muestra el denominador. "0"5" indica 0,5 seg. y "15" es 15 seg.

Sugerencias para fotografiar

- **Para congelar el movimiento de un motivo que se mueva rápidamente**
Utilice una velocidad de obturación rápida, como 1/4000 seg. a 1/500 seg.
- **Para difuminar un niño o un animal corriendo y dar una impresión de movimiento**
Utilice una velocidad de obturación media, como 1/250 seg. a 1/30 seg. Siga el objeto en movimiento usando el visor y presione el disparador para tomar la fotografía. Si utiliza un teleobjetivo, sujételo firmemente para evitar la trepidación.
- **Para difuminar un río o una fuente que fluye**
Utilice una velocidad de obturación de 1/30 seg. o más lenta. Utilice un trípode para evitar trepidaciones.
- **Ajuste la velocidad de obturación de modo que la indicación de abertura no parpadee.**

Si presiona el disparador hasta la mitad y cambia la velocidad de obturación mientras se muestra la abertura, también cambiará la indicación de la abertura para mantener la misma exposición (cantidad de luz que alcanza el sensor de imagen). Si supera el intervalo de abertura ajustable, la indicación de abertura parpadeará para indicar que no se puede obtener la exposición estándar.

Si la exposición va a ser demasiado oscura, parpadeará la abertura máxima (número f/ más bajo). Si ocurre así, gire el dial  hacia la izquierda para ajustar una velocidad de obturación menor o aumente la sensibilidad ISO.

Si la exposición va a ser demasiado luminosa, parpadeará la abertura mínima (número f/ más alto). Si ocurre así, gire el dial  hacia la derecha para ajustar una velocidad de obturación mayor o reduzca la sensibilidad ISO.



Uso del flash incorporado

Para obtener una exposición correcta con flash, la potencia del flash se ajustará automáticamente (exposición automática con flash) para que se adecue a la abertura ajustada automáticamente. La velocidad de obturación puede ajustarse de 1/200 seg. a 30 seg.

Av: Cambio de la profundidad de campo

Para obtener un fondo difuminado o hacer que todo lo que está cerca y lejos aparezca nítido, ajuste el dial de modo en **<Av>** (AE con prioridad a la abertura) para ajustar la profundidad de campo (intervalo de enfoque aceptable).

* **<Av>** significa "Aperture value" (valor de abertura), que es el tamaño del orificio del diafragma dentro del objetivo.



Fondo difuminado

(Con un número de abertura $f/$ menor: $f/5.6$)



Primer plano y fondo nítidos

(Con un número de abertura $f/$ mayor: $f/32$)



1 Ajuste el dial de modo en **<Av>**.

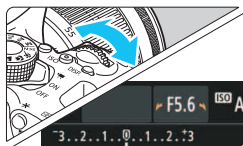

2 Ajuste la abertura que desee.

- Cuanto más alto sea el número $f/$, más amplia será la profundidad de campo en la que se obtiene un enfoque nítido tanto en el primer plano como en el fondo.
- Si gira el dial **<Av>** a la derecha, ajustará un número $f/$ más alto (menor abertura) y, si lo gira a la izquierda, ajustará un número $f/$ más bajo (mayor abertura).



3 Tome la fotografía.

- Enfoque y presione el disparador hasta el fondo. La fotografía se tomará con la abertura seleccionada.



Indicación de abertura

Cuanto mayor sea el número $f/$, menor será la abertura. El número $f/$ indicado variará en función del objetivo. Si no hay ningún objetivo montado en la cámara, se mostrará "00" como abertura.

Sugerencias para fotografiar

- **Cuando utilice una apertura con un número $f/$ alto o fotografie en escenas con poca luz, tenga en cuenta que puede producirse trepidación.**

Un número $f/$ de apertura mayor hará más lenta la velocidad de obturación. Con poca luz, la velocidad de obturación puede ser de hasta 30 seg. En tales casos, aumente la sensibilidad ISO y sujete firmemente la cámara o utilice un trípode.

- **La profundidad de campo no solo depende de la apertura, sino también del objetivo y de la distancia al motivo.**

Dado que los objetivos gran angular tienen una profundidad de campo (intervalo de enfoque aceptable delante y detrás del punto de enfoque) más amplia, no será necesario que ajuste un número $f/$ de apertura alto para obtener una fotografía nítida desde el primer plano hasta el fondo. Por otra parte, los teleobjetivos tienen una profundidad de campo reducida.

Además, cuanto más cerca esté el motivo, menor será la profundidad de campo. Cuanto más lejos esté el motivo, mayor será la profundidad de campo.

- **Ajuste la apertura de modo que la indicación de velocidad de obturación no parpadee.**

Si presiona el disparador hasta la mitad y cambia la apertura mientras se muestra la velocidad de obturación, también cambiará la indicación de la velocidad de obturación para mantener la misma exposición (cantidad de luz que alcanza el sensor de imagen). Si supera el intervalo de velocidad de obturación ajustable, la indicación de velocidad de obturación parpadeará para indicar que no se puede obtener la exposición estándar.

Si la fotografía va a ser demasiado oscura, parpadeará la indicación de velocidad de obturación de "30" (30 seg.). Si ocurre así, gire el dial  hacia la izquierda para ajustar un número $f/$ más bajo o aumente la sensibilidad ISO.

Si la fotografía va a ser demasiado luminosa, parpadeará la indicación de velocidad de obturación de "4000" (1/4000 seg.). Si ocurre así, gire el dial  hacia la derecha para ajustar un número $f/$ más alto o reduzca la sensibilidad ISO.



⚡ Uso del flash incorporado

Para obtener una exposición correcta con flash, la potencia del flash se ajustará automáticamente de modo que coincida con la abertura ajustada (exposición automática con flash). La velocidad de obturación se ajustará automáticamente entre 1/200 seg. y 30 seg. para adecuarse a la luminosidad de la escena.

Con poca luz, el motivo principal se expone con la medición del flash automático y el fondo con una velocidad de obturación baja ajustada automáticamente. Tanto el motivo como el fondo aparecen correctamente expuestos con un toque de ambiente (sincronización automática del flash a baja velocidad). Si está sujetando la cámara a mano, manténgala firme para evitar la trepidación de la cámara. Es recomendable utilizar un trípode.

Para evitar una velocidad de obturación lenta, en [📷1: Control del flash], ajuste [Sincro. de flash en modo Av] en [1/200-1/60 seg. automática] o [1/200 seg. (fijo)] (p. 174).

Previsualización de la profundidad de campo ☆

La abertura (diafragma) cambia solo en el momento en que se toma la fotografía. El resto del tiempo, el diafragma permanece totalmente abierto. En consecuencia, cuando observe una escena a través del visor o en el monitor LCD, la profundidad de campo parecerá escasa.

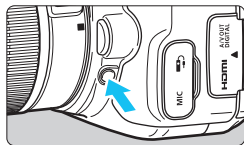

Presione el botón de previsualización de la profundidad de campo para cerrar el diafragma del objetivo hasta el ajuste de abertura actual y compruebe la profundidad de campo (intervalo de enfoque aceptable).

 Mientras observa la imagen de Visión en Directo (p. 192) y mantiene presionado el botón de previsualización de la profundidad de campo, puede ver cómo cambia el intervalo de enfoque aceptable a medida que ajusta la abertura.

M: Exposición manual

Puede ajustar la velocidad de obturación y la abertura manualmente según desee. Mientras consulta el indicador del nivel de exposición en el visor, puede ajustar la exposición como desee. Este método se denomina exposición manual.



* <M> significa "Manual".



1 Ajuste el dial de modo en <M>.

2 Ajuste la sensibilidad ISO (p. 122).

3 Ajuste la velocidad de obturación y la abertura.

- Para ajustar la velocidad de obturación, gire el dial <  >.
- Para ajustar la abertura, mantenga presionado el botón <Av  > y gire el dial <  >.



Índice de exposición estándar







Marca del nivel de exposición

4 Enfoque el motivo.

- Presione el disparador hasta la mitad.
- ▶ El ajuste de exposición se mostrará en el visor.
- La marca del nivel de exposición <  > indica a qué distancia del nivel de exposición estándar se encuentra el nivel de exposición actual.



5 Ajuste la exposición y tome la fotografía.

- Compruebe el indicador del nivel de exposición y ajuste la velocidad de obturación y la abertura deseadas.
- Si el nivel de exposición supera ± 2 puntos respecto a la exposición estándar, el extremo del indicador del nivel de exposición mostrará <  > o <  > en el visor. (En el monitor LCD, si el nivel de exposición supera ± 3 puntos, se mostrará <  > o <  >).



Si se ajusta ISO Auto, el ajuste de la sensibilidad ISO cambiará para adecuarse a la velocidad de obturación y la abertura, y obtener una exposición estándar. En consecuencia, es posible que no obtenga el efecto de exposición deseado.



Bajo [ 2: Auto Lighting Optimizer /  2: Luminosidad Automática], si se quita la marca de verificación <  > para [Desactivar en exp. man.], se puede ajustar la Auto Lighting Optimizer (Luminosidad Automática) en el modo <M> (p. 136).

- Cuando se ajusta ISO Auto, se puede presionar el botón <★> para bloquear la sensibilidad ISO.
- Si presiona el botón <★> y recompone la toma, podrá ver la diferencia de nivel de exposición en el indicador del nivel de exposición en comparación con cuando se presionó el botón <★>.

⚡ Uso del flash incorporado

Para obtener una exposición correcta con flash, la potencia del flash se ajustará automáticamente (exposición automática con flash) para que se adecue a la abertura ajustada manualmente. La velocidad de obturación puede ajustarse de 1/200 seg. a 30 seg. o “Bulb”.

BULB: Exposiciones “Bulb”

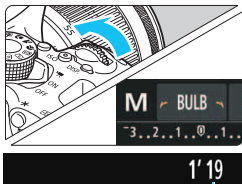

Tiempo de exposición transcurrido

En la exposición “Bulb”, el obturador se mantiene abierto mientras se mantenga presionado el disparador. Se puede utilizar para fotografiar fuegos artificiales y otros motivos que exijan largas exposiciones. En el paso 3 de la página anterior, gire el dial <☀> a la izquierda para ajustar <BULB>. El tiempo de exposición transcurrido se mostrará en el monitor LCD.

- No apunte la cámara hacia fuentes de luz intensa, como el sol durante un día soleado o una luz artificial intensa. Si lo hace, puede dañar el sensor de imagen o los componentes internos de la cámara.
- Puesto que las exposiciones “Bulb” producen más ruido de lo normal, la imagen puede tener algo de grano.
- Puede reducir el ruido debido a largas exposiciones ajustando [📷 3: Red. ruido en largas expo.] en [Auto] o [Activar] (p. 138).

- Para las exposiciones “Bulb” se recomienda utilizar un trípode y un disparador remoto (se vende por separado, p. 351).
- También puede usar un control remoto (se vende por separado, p. 350) para los disparos “Bulb”. Cuando presione el botón de transmisión del control remoto, la exposición “Bulb” se iniciará inmediatamente o 2 segundos más tarde. Presione de nuevo el botón para detener la exposición “Bulb”.
- Puede desactivar la visualización del tiempo de exposición transcurrido presionando el botón <DISP.>.

Cambio del modo de medición ☆

Se proporcionan cuatro métodos (modos de medición) para medir la luminosidad del motivo. Normalmente, se recomienda la medición evaluativa.

En modos de la Zona básica, se ajustará automáticamente el modo de medición.

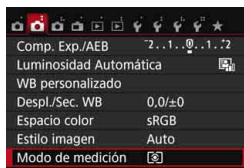

1 Seleccione [Modo de medición].

- Bajo la ficha [2], seleccione [Modo de medición] y, a continuación, presione <SET>.



2 Ajuste el modo de medición.

- Seleccione el modo de medición deseado y, a continuación, presione <SET>.

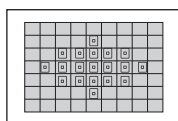

Medición evaluativa

Este es un modo de medición de uso general, adecuado incluso para motivos a contraluz. La cámara ajusta automáticamente la exposición adecuada para la escena.

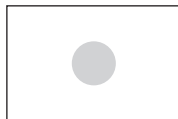

Medición parcial

Es efectiva cuando hay luces mucho más luminosas alrededor del motivo debido a un contraluz, etc. La zona gris de la figura de la izquierda es donde se mide la luminosidad para obtener la exposición estándar.

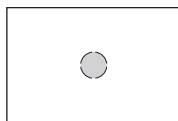





Medición puntual

Es efectiva cuando se mide una parte específica del motivo o de la escena. La zona gris de la figura de la izquierda es donde se mide la luminosidad para obtener la exposición estándar. Este modo de medición es para usuarios avanzados.



Medición promediada con preponderancia central

Se mide la luminosidad en el centro de la imagen y, a continuación, se realiza un promedio de la escena entera. Este modo de medición es para usuarios avanzados.

 Con  (Medición evaluativa), el ajuste de exposición se bloqueará cuando se presione el disparador hasta la mitad y se logre enfocar. En los modos  (Medición parcial),  (Medición puntual) y  (Medición promediada con preponderancia central), la exposición se ajusta en el momento de tomar la foto. (Presionar el disparador hasta la mitad no bloquea la exposición).

Ajuste de la compensación de la exposición [☆]

Ajuste la compensación de la exposición si la exposición que se obtiene (sin flash) no es la deseada. Esta función puede utilizarse en modos de la Zona creativa (excepto <M>). Puede ajustar la compensación de la exposición hasta ± 5 puntos en incrementos de 1/3 de punto.

1 Compruebe el indicador del nivel de exposición.

- Presione el disparador hasta la mitad ($\odot 4$) y consulte el indicador del nivel de exposición en el visor o en el monitor LCD.

Exposición aumentada para obtener una imagen más luminosa



2 Ajuste la cantidad de compensación.

- Si la exposición es demasiado oscura, mantenga presionado el botón <Av> y gire el dial <Dial> hacia la derecha (para aumentar la exposición). Si la exposición es demasiado luminosa, mantenga presionado el botón <Av> y gire el dial <Dial> hacia la izquierda (para reducir la exposición).

Exposición reducida para obtener una imagen más oscura



3 Tome la fotografía.

- Para cancelar la compensación de la exposición, vuelva a ajustar la cantidad de compensación de la exposición en <0>.

! Si se establece [**2: Auto Lighting Optimizer**/**2: Luminosidad Automática**] (p. 136) en cualquier ajuste diferente de [**Desactivada**], es posible que la imagen continúe pareciendo luminosa aunque se haya ajustado una compensación de la exposición reducida para obtener una imagen más oscura.



- La cantidad de compensación de la exposición permanecerá en vigor incluso después de situar el interruptor de alimentación en <OFF>.
- La cantidad de compensación de la exposición que se muestra en el visor se limita a ± 2 puntos. Si la cantidad de compensación de la exposición supera ± 2 puntos, el extremo del indicador del nivel de exposición mostrará <L> o <R>.
- Si desea ajustar una compensación de la exposición que supere ± 2 puntos, es recomendable que la ajuste con [**2: Comp. Exp./AEB**] (p. 160) o con la pantalla de Control rápido (p. 51).

MENU Ahorquillado automático de la exposición ☆

Esta función lleva la compensación de la exposición un paso más allá variando automáticamente la exposición (hasta ± 2 puntos en incrementos de $1/3$ de punto) con tres tomas, como se muestra a continuación. Después puede elegir la mejor exposición. Esta función se conoce como AEB (ahorquillado automático de la exposición).



Exposición estándar



Exposición más oscura
(Exposición reducida)



Exposición más luminosa
(Exposición aumentada)



1 Selección [Comp. Exp./AEB].

- Bajo la ficha [CAMERA 2], seleccione [Comp. Exp./AEB] y, a continuación, presione <SET>.



Intervalo AEB

2 Ajuste el intervalo AEB.

- Gire el dial <DIAL> para ajustar el intervalo AEB.
- Presione las teclas <◀> <▶> para ajustar la cantidad de compensación de la exposición. Si se combina AEB con la compensación de la exposición, AEB se aplicará centrado en el nivel de compensación de la exposición.
- Presione <SET> para establecerlo.
- Cuando presione el botón <MENU> para salir del menú, el intervalo AEB se mostrará en el monitor LCD.



3 Tome la fotografía.

- Enfoque y presione el disparador hasta el fondo. Las tres tomas ahorquilladas se tomarán en este orden: exposición estándar, exposición reducida y exposición aumentada.

Cancelación del AEB

- Siga los pasos 1 y 2 para desactivar la visualización del intervalo AEB (ajustado en 0).
- El ajuste AEB también se cancelará automáticamente si se sitúa el interruptor de alimentación en <OFF>, se completa la recarga del flash, etc.



Sugerencias para fotografiar

● Uso de AEB con disparos en serie

Si el modo de avance está ajustado en <□□> o <□□S> (p. 112) y presiona el disparador hasta el fondo, se realizarán tres tomas ahorquilladas en serie en esta secuencia: exposición estándar, exposición reducida y exposición aumentada. El disparo se detendrá entonces automáticamente.

● Uso de AEB con disparo único (□/□S)

Presione tres veces el disparador para realizar las tres tomas ahorquilladas. Las tres tomas ahorquilladas se tomarán en el siguiente orden: exposición estándar, exposición reducida y exposición aumentada.

● Uso de AEB con el autodisparador o un control remoto (se vende por separado)

Con el autodisparador o disparo con control remoto (<ⓘ⊙> o <⊙2>), puede hacer tres disparos en serie después de un retardo de 10 segundos o 2 segundos. Cuando esté ajustado <⊙c> (p. 114), el número de disparos en serie será el triple del número ajustado.



- Durante AEB, parpadearán <★> en el visor y el intervalo AEB.
- AEB no se puede utilizar con flash, [Reduc. ruido multidisparo], filtros creativos ni exposiciones “Bulb”.
- Si se ajusta [📷2: Auto Lighting Optimizer/📷2: Luminosidad Automática] (p. 136) en cualquier ajuste diferente de [Desactivada], es posible que el efecto de AEB sea reducido.

* Bloqueo de la exposición ☆

Puede bloquear la exposición cuando el área de enfoque sea diferente del área de medición de la exposición, o cuando desee hacer varias tomas con el mismo ajuste de exposición. Presione el botón < * > para bloquear la exposición y, a continuación, recomponga y tome la imagen. Esta función se denomina bloqueo AE. Resulta útil para motivos a contraluz, etc.

1 Enfoque el motivo.

- Presione el disparador hasta la mitad.
- ▶ Aparecerá el ajuste de exposición.

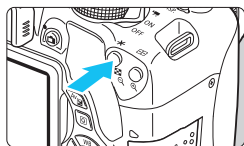

2 Presione el botón < * >. (Ⓞ4)



- ▶ El icono < * > se ilumina en el visor para indicar que el ajuste de exposición está bloqueado (bloqueo AE).
- Cada vez que se presiona el botón < * >, se bloquea el ajuste de exposición automática actual.



3 Recomponga el encuadre y tome la fotografía.

- Si desea mantener el bloqueo AE y tomar más fotografías, mantenga presionado el botón < * > y presione el disparador para tomar otra fotografía.

Efectos del bloqueo AE

Modo de medición (p. 157)	Método de selección de punto AF (p. 106)	
	Selección automática	Selección manual
 *	El bloqueo AE se aplica al punto AF que logra el enfoque.	El bloqueo AE se aplica al punto AF seleccionado.
	El bloqueo AE se aplica al punto AF central.	

* Cuando el conmutador de modos de enfoque del objetivo está ajustado en <MF>, el bloqueo AE se aplica al punto AF central.



El bloqueo AE no es posible con exposiciones "Bulb".

Bloqueo del espejo para reducir la trepidación [☆]

Las vibraciones de la cámara provocadas por la acción del espejo réflex se denominan "impacto del espejo". El bloqueo del espejo puede reducir la borrosidad provocada por las vibraciones de la cámara.

Esto resulta especialmente útil cuando se utiliza un superteleobjetivo o se fotografían primeros planos (fotografía macro).

El bloqueo del espejo se activa ajustando [9: Bloqueo del espejo] en [1: Activado] en [4: Func. personalizadas (C.Fn)] (p. 342).

1 Enfoque el motivo y, a continuación, presione el disparador hasta el fondo.

- ▶ El espejo se levantará.

2 Presione otra vez el disparador hasta el fondo.



- ▶ Se toma la fotografía y el espejo vuelve a bajar.
- Después de tomar la foto, ajuste [9: Bloqueo del espejo] en [0: Desactivado].



Sugerencias para fotografiar

- **Uso del autodisparador <[i]>, <[i]> con el bloqueo del espejo**
Cuando se presiona el disparador hasta el fondo, el espejo se bloquea. La imagen se toma entonces 10 seg. o 2 seg. más tarde.
- **Disparo con control remoto**
Dado que al tomar la fotografía no se toca la cámara, el disparo con control remoto junto con el bloqueo del espejo pueden reducir mejor las trepidaciones (p. 350). Con el control remoto RC-6 (se vende por separado) ajustado en un retardo de 2 segundos, presione el botón de transmisión para bloquear el espejo; la fotografía se tomará 2 seg. después del bloqueo del espejo.

-  No apunte la cámara hacia una fuente de luz intensa, como el sol o una luz artificial fuerte. Si lo hace, puede dañar el sensor de imagen o los componentes internos de la cámara.
- En situaciones de alta luminosidad, por ejemplo, en la playa o en una pista de esquí en un día soleado, tome la fotografía tan pronto como se establezca el bloqueo del espejo.
- Si utiliza el autodesparador y la exposición "Bulb" en combinación con un bloqueo del espejo, mantenga presionado el disparador hasta el fondo (tiempo de retardo del autodesparador + tiempo de exposición "Bulb"). Si suelta el disparador durante la cuenta atrás del autodesparador, se oirá un sonido de disparo pero no se tomará ninguna fotografía.
- Durante el bloqueo del espejo, los ajustes de funciones de disparo y las operaciones de menú, etc., se desactivan.
- Si utiliza flash, la lámpara de reducción de ojos rojos no se iluminará (p. 167).

-  Aunque ajuste el modo de avance en , o , la cámara continuará disparando en modo de disparo único.
- Cuando se ajuste [ **3: Reducc. ruido alta sens. ISO**] en [**Reduc. ruido multidisparo**], se realizarán cuatro disparos en serie para una única imagen, independientemente del ajuste de [**9: Bloqueo del espejo**].
- Si pasan 30 seg. después del bloqueo del espejo, volverá a bajar automáticamente. El espejo se vuelve a bloquear al presionar de nuevo el disparador hasta el fondo.

6

Fotografía con flash

En este capítulo se explica cómo disparar con el flash incorporado y con flashes Speedlite externos (serie EX, se venden por separado), cómo establecer ajustes de flash con la pantalla de menús de la cámara y cómo utilizar el flash incorporado para la fotografía con flash inalámbrico.



- Durante la grabación de vídeo no se puede utilizar el flash. No disparará.
- AEB no se puede utilizar con flash.

⚡ Uso del flash incorporado

En interiores, con poca luz o en contraluz con luz de día, levante simplemente el flash incorporado y presione el disparador para tomar fotografías con flash. En el modo <P>, la velocidad de obturación (1/60 seg. - 1/200 seg.) se ajustará automáticamente para evitar trepidaciones.

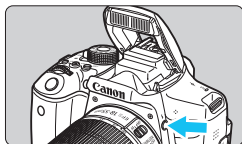

1 Presione el botón <⚡>.

- En los modos de la Zona creativa, puede presionar el botón <⚡> en cualquier momento para tomar fotografías con flash.
- Mientras se recarga el flash, en el visor se mostrará “⚡buSY”, y en el monitor LCD se mostrará [BUSY⚡].



2 Presione el disparador hasta la mitad.

- Compruebe, en la esquina inferior izquierda del visor, si está iluminado el icono <⚡>.

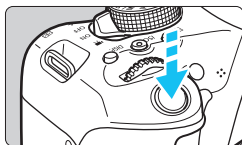

3 Tome la fotografía.

- Cuando se consiga el enfoque y presione a fondo el disparador, se disparará el flash para la fotografía.

Alcance efectivo del flash incorporado (Aprox. en metros/pies)

Sensibilidad ISO (p. 122)	EF-S18-55mm f/3.5-5.6 IS STM, EF-S18-135mm f/3.5-5.6 IS STM, EF-S55-250mm f/4-5.6 IS STM		
	Gran angular		Teleobjetivo
	f/3.5	f/4	f/5.6
ISO 100	1 - 3,4 / 3,3 - 11,2	1 - 3 / 3,3 - 9,8	1 - 2,1 / 3,3 - 6,9
ISO 400	1 - 6,9 / 3,3 - 22,6	1 - 6 / 3,3 - 19,7	1 - 4,3 / 3,3 - 14,1
ISO 1600	1,7 - 13,7 / 5,6 - 44,9	1,5 - 12 / 4,9 - 39,4	1,1 - 8,6 / 3,6 - 28,2
ISO 6400	3,4 - 27,4 / 11,2 - 89,9	3 - 24 / 9,8 - 78,7	2,1 - 17,1 / 6,9 - 56,1

* Cuando se ajuste una sensibilidad ISO alta y la distancia de enfoque sea larga, es posible que no se obtenga la exposición adecuada en función de las condiciones del motivo, etc.

💡 Sugerencias para fotografiar

- **Con luz muy brillante, reduzca la sensibilidad ISO.**
Si el ajuste de exposición del visor parpadea, reduzca la sensibilidad ISO.
- **Desmunte el parasol del objetivo. No se acerque demasiado al motivo.**
Si el objetivo tiene un parasol montado o está demasiado cerca del motivo, es posible que la parte inferior de la fotografía aparezca oscura debido a la obstrucción del flash. Para fotografías importantes, observe la imagen del monitor LCD para asegurarse de que la exposición del flash parece natural (no está oscura en la parte inferior).

MENU Reducción de ojos rojos

Usar la lámpara de reducción de ojos rojos antes de tomar una fotografía con flash puede reducir el efecto de ojos rojos.

La reducción de ojos rojos funcionará en cualquier modo de disparo excepto <📷>, <📷>, <📷>, <📷> o <📷>.

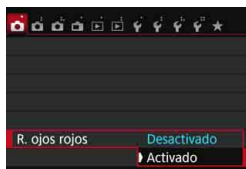

- Bajo la ficha [📷 1], seleccione [R. ojos rojos] y, a continuación, presione <⏪>.
- Seleccione [Activado] y, a continuación, presione <⏪>.
- Para la fotografía con flash, cuando presione el disparador hasta la mitad, se iluminará la lámpara de reducción de ojos rojos. Entonces, cuando presione el disparador hasta el fondo, se tomará la fotografía.



- La función de reducción de ojos rojos es más eficaz cuando la persona mira a la lámpara de reducción de ojos rojos, cuando la habitación está bien iluminada o cuando el fotógrafo está cerca de la persona fotografiada.
- Cuando presione el disparador hasta la mitad, la indicación de la parte inferior del visor se reducirá y se apagará. Para obtener los mejores resultados, tome la fotografía después de que se apague esta indicación.
- La eficacia de la reducción de ojos rojos varía en función del motivo individual.



⚡ Compensación de la exposición con flash ☆

Ajuste la compensación de la exposición con flash si la exposición del motivo que se obtiene con flash no es la deseada. Puede ajustar la compensación de la exposición hasta ± 2 puntos en incrementos de $1/3$ de punto.

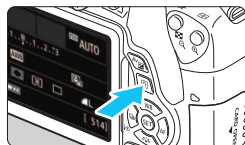

1 Presione el botón <Q> (⊙10).

- ▶ Aparecerá la pantalla de Control rápido (p. 51).



2 Seleccione [⚡±0].

- Presione las teclas en cruz <⬅➡➤➢> para seleccionar [⚡*].
- ▶ En la parte inferior se mostrará [Comp. exposición flash].



3 Ajuste la cantidad de compensación de la exposición.

- Si la exposición es demasiado oscura, gire el dial <☀> a la derecha (para aumentar la exposición). Si la exposición es demasiado luminosa, gire el dial <☀> a la izquierda (para reducir la exposición).

▶ Cuando presione el disparador hasta la mitad, aparecerá el icono <⚡> en el visor.

- Después de tomar la foto, cancele la compensación de la exposición con flash ajustándola de nuevo en 0.

- ⚠ Si se establece [📷2: Auto Lighting Optimizer/📷2: Luminosidad Automática] (p. 136) en cualquier ajuste diferente de [Desactivada], es posible que la imagen siga pareciendo luminosa aunque se ajuste una compensación reducida de la exposición con flash.
- Si se ajusta la compensación de la exposición con flash con un flash Speedlite externo (se vende por separado, p. 171), no se puede ajustar la compensación de la exposición con flash con la cámara (Control rápido o ajustes de funciones del flash externo). Si se ajusta tanto con la cámara como con el flash Speedlite, el ajuste del flash Speedlite prevalece sobre el de la cámara.



- La cantidad de compensación de la exposición permanecerá en vigor incluso después de situar el interruptor de alimentación en <OFF>.
- También puede ajustar la compensación de la exposición con flash con [Aj. func. flash incorp.] en [📷1: Control del flash] (p. 176).

✳ Bloqueo de la exposición con flash (Bloqueo FE) ✳

Si el motivo está a un lado del encuadre y utiliza el flash, es posible que el motivo resulte demasiado luminoso u oscuro en función del fondo, etc. En esta situación debe utilizarse el bloqueo FE. Después de ajustar la exposición con flash correcta para el motivo, puede recomponer (situando el motivo a un lado) y disparar. Esta función también puede utilizarse con un flash Speedlite serie EX Canon.

* FE significa "Flash Exposure" (exposición con flash).

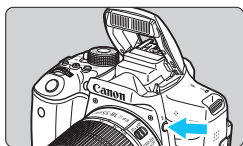

1 Presione el botón <⚡>.

- ▶ Se levantará el flash incorporado.
- Presione el disparador hasta la mitad y observe el visor para comprobar si está iluminado el icono <⚡>.



2 Enfoque el motivo.

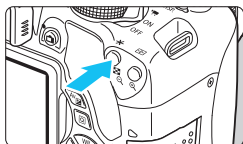

3 Presione el botón <✳>. (📷16)

- Apunte el centro del visor al motivo sobre el cual desea bloquear la exposición con flash y, a continuación, presione el botón <✳>.
- ▶ El flash emitirá un disparo previo del flash, y calculará y guardará en la memoria la potencia de flash necesaria.
- ▶ En el visor, se mostrará "FEL" por un momento y se iluminará <⚡✳>.



- Cada vez que se presione el botón <✳>, se emitirá un disparo previo del flash, y se calculará y guardará en la memoria la potencia de flash necesaria.



4 Tome la fotografía.

- Encuadre la toma y presione el disparador hasta el fondo.
- ▶ El flash se dispara, y se toma la fotografía.

- Si el motivo está demasiado lejos y fuera del alcance efectivo del flash, el icono <⚡> parpadeará. Acérquese al motivo y repita los pasos 2 a 4.
- El bloqueo FE no es posible durante el disparo con Visión en Directo.

⚡ Uso de un flash Speedlite externo

Flashes Speedlite serie EX dedicados para EOS

Funcionan básicamente como un flash incorporado de fácil manejo.

Cuando se instala en la cámara un flash Speedlite serie EX (se vende por separado), casi todo el control del flash automático lo realiza la cámara. En otras palabras, es como un flash de alto rendimiento instalado de forma externa en lugar del flash incorporado.

Para obtener instrucciones detalladas, consulte las Instrucciones del flash Speedlite serie EX. Esta cámara es un modelo de tipo A compatible con todas las funciones de los flashes Speedlite serie EX.





Flashes Speedlite con montura de zapata



Flashes macro



- Con un flash Speedlite serie EX no compatible con los ajustes de funciones de flash (p. 173), solamente se puede ajustar **[Comp. exp flash]** y **[Med. E-TTL II]** para **[Aj. func. flash externo]**. (Con determinados flashes Speedlite serie EX, también se puede ajustar **[Sincro obturac.]**).
- Si se ajusta la compensación de la exposición con flash con el flash Speedlite externo, el icono de compensación de la exposición con flash que se muestra en el monitor LCD de la cámara cambiará de  a .

Flashes Canon Speedlite distintos de la serie EX

- Con un flash Speedlite serie EZ/E/EG/ML/TL ajustado en modo de flash automático TTL o A-TTL, el flash solamente puede dispararse a máxima potencia.

Ajuste el modo de disparo de la cámara en <M> (exposición manual) o en <Av> (AE con prioridad a la abertura) y establezca el ajuste de abertura antes de disparar.

- Cuando utilice un flash Speedlite que tenga un modo de flash manual, dispare en el modo de flash manual.

Uso de flashes que no son de Canon

Velocidad de sincronización

La cámara se puede sincronizar con unidades de flash compactas que no son de Canon a velocidades de obturación de 1/200 seg. o inferiores. Utilice una velocidad de sincronización inferior a 1/200 seg. Compruebe previamente la unidad de flash para asegurarse de que se sincroniza correctamente con la cámara.

Precauciones para el disparo con Visión en Directo

Los flashes que no sean de Canon no se dispararán durante el disparo con Visión en Directo.

- Si se utiliza la cámara con una unidad de flash o un accesorio de flash específico de otra marca de cámaras, es posible que la cámara no funcione correctamente y que se produzca una avería.
- No monte una unidad de flash de alto voltaje en la zapata para accesorios de la cámara. Puede que no dispare.

MENU Ajuste del flash ☆

Con el flash incorporado o con un flash Speedlite serie EX externo compatible con ajustes de función de flash, puede utilizar el menú de la cámara para ajustar las funciones de flash y las funciones personalizadas del flash Speedlite externo.

Si utiliza un flash Speedlite externo, móntelo en la cámara y enciéndalo antes de ajustar las funciones del flash. Para ver información detallada sobre las funciones del flash Speedlite externo, consulte las Instrucciones del flash Speedlite.

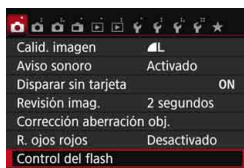

Seleccione [Control del flash].

- Bajo la ficha [1], seleccione [Control del flash] y, a continuación, presione <SET>.
- ▶ Aparecerá la pantalla de control del flash.

[Destello flash]

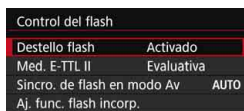

- Normalmente, ajuste esta opción en [Activado].
- Si se ajusta [Desactivado], no se disparará el flash incorporado ni el flash Speedlite externo. Esto es útil cuando solamente se desea usar la luz de ayuda al AF del flash.

[Med. E-TTL II]



- Para exposiciones normales con flash, ajuste esta opción en [Evaluativa].
- [Promediada] es para usuarios avanzados. Como ocurre con un flash Speedlite externo, se promedia el área de medición. Puede que sea necesaria la compensación de la exposición con flash.

Aunque [Destello flash] se haya ajustado en [Desactivado], si es difícil lograr el enfoque con poca luz, es posible que el flash dispare una serie de destellos (luz de ayuda al AF, p. 103).

[Sincro. de flash en modo Av]

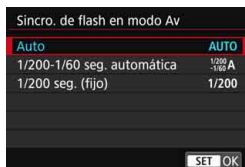

Puede ajustar la velocidad de sincronización del flash para la fotografía con flash en el modo de AE con prioridad a la apertura (**Av**).

- **AUTO: Auto**

La velocidad de sincronización del flash se ajusta automáticamente dentro de un intervalo de 1/200 seg. a 30 seg. para adecuarse a la luminosidad de la escena. También es posible la sincronización de alta velocidad.

- **^{1/200}/_{-1/60}A: 1/200-1/60 seg. automática**

Impide que se ajuste una velocidad de obturación lenta en condiciones de poca luz. Es eficaz para evitar la borrosidad del motivo y la trepidación de la cámara. No obstante, aunque el motivo quedará correctamente expuesto con el flash, es posible que el fondo salga oscuro.

- **1/200: 1/200 seg. (fijo)**

La velocidad de sincronización del flash se fija en 1/200 seg. Esto evita mejor la borrosidad del motivo y la trepidación de la cámara que con [1/200-1/60 seg. automática]. Sin embargo, con poca luz, el fondo del motivo saldrá más oscuro que con [1/200-1/60 seg. automática].

ⓘ Si se ha ajustado [1/200-1/60 seg. automática] o [1/200 seg. (fijo)], la sincronización de alta velocidad no es posible en el modo <Av> con el flash Speedlite externo.

Visualización directa de la pantalla de ajuste de funciones del flash

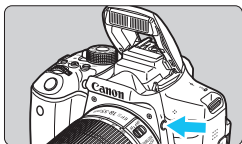

Cuando utilice el flash incorporado o un flash Speedlite serie EX externo compatible con los ajustes de las funciones del flash, puede presionar el botón $\lt \zeta \gt$ para mostrar directamente la pantalla [Aj. func. flash incorp.] o [Aj. func. flash externo] sin mostrar primero la pantalla de menús.

● Con el flash incorporado

Aj. func. flash incorp.	
Flash incorp.	Disp. normal
Modo de flash	E-TTL II
Sincro obturac.	1ª cortina
Comp. exp.	2...1...0...1...2

Presione dos veces el botón $\lt \zeta \gt$.

- Se levantará el flash incorporado.
- Presione otra vez el botón para mostrar la pantalla [Aj. func. flash incorp.].

● Con un flash Speedlite externo

Aj. func. flash externo		
ETTL	WIRELESS OFF	Zoom AUTO
$\ll \gg$	$\zeta \pm 0$	FEB ± 0
Medición de flash E-TTL II		

Presione el botón $\lt \zeta \gt$.

- Con el flash Speedlite externo encendido, presione el botón $\lt \zeta \gt$ para mostrar la pantalla [Aj. func. flash externo].



- Cuando presione el botón $\lt \zeta \gt$ para mostrar la pantalla de ajustes de funciones del flash, no podrá ajustar [Destello flash], [Med. E-TTL II], [Sincro. de flash en modo Av] o [Ajuste C.Fn flash externo]. En su lugar, ajuste estas funciones con [1: Control del flash].
- Si se ajusta [Destello flash] en [Desactivado] y presiona el botón $\lt \zeta \gt$, aparecerá la pantalla [1: Control del flash].

[Aj. func. flash incorp.] y [Aj. func. flash externo]

Puede ajustar las funciones de la tabla siguiente. Las funciones que se muestran bajo [Aj. func. flash externo] variarán en función del modelo de flash Speedlite.

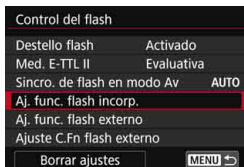

- Seleccione [Aj. func. flash incorp.] o [Aj. func. flash externo].
- ▶ Se mostrará la pantalla de ajuste de funciones del flash. Con [Aj. func. flash incorp.] solo se pueden seleccionar y ajustar las funciones resaltadas.

Pantalla de ejemplo

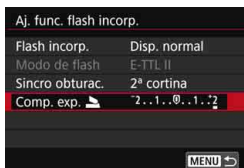

[Aj. func. flash incorp.]

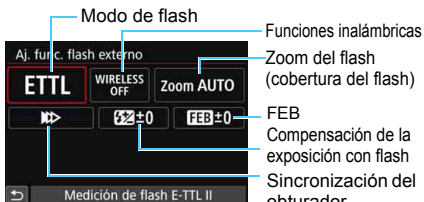

[Aj. func. flash externo]

Funciones principales para [Aj. func. flash incorp.] y [Aj. func. flash externo]

Función	[Aj. func. flash incorp.]			[Aj. func. flash externo]	Página
	Disparo normal	Inalámbrico fácil (p. 182)	Inalámbrico personalizado (p. 185)		
Modo de flash			○	○	177
Sincronización del obturador	○			○	177
FEB*				○	
Funciones inalámbricas			○	○	177
Compensación de la exposición con flash	○	○	○	○	168
Control del ratio de flash			○		
Disparo del flash principal				○	
Zoom del flash*				○	

* Para [FEB] (ahorquillado de la exposición con flash) y [Zoom del flash], consulte las Instrucciones de un flash Speedlite compatible con las funciones.

● Modo de flash

Cuando utilice un flash Speedlite externo, puede seleccionar el modo de flash adecuado para la fotografía con flash que desee.



- [E-TTL II] es el modo estándar de los flashes Speedlite serie EX para el disparo con flash automático.
- [Flash manual] es para usuarios avanzados que desean establecer [Potencia flash] (1/1 a 1/128) por sí mismos.
- Respecto a otros modos del flash, consulte las Instrucciones de un flash Speedlite compatible con las funciones.

● Sincronización del obturador

Normalmente, ajuste esta opción en [1ª cortina], de modo que el flash se dispare inmediatamente después de que se inicie la exposición. Si se ajusta [2ª cortina], el flash se disparará inmediatamente antes de que se cierre el obturador. Cuando se combina esto con una velocidad de obturación lenta, se puede crear un rastro de luz como el de los faros de un automóvil durante la noche con un aspecto más natural. Con E-TTL II (exposición automática con flash), se dispararán dos destellos: una vez cuando se presione el disparador hasta el fondo y otra vez inmediatamente antes de que acabe la exposición. Además, si la velocidad de obturación es de 1/30 seg. o más rápida, se aplicará automáticamente la sincronización a la primera cortina.

Si hay un flash Speedlite externo montado, también puede seleccionar [Sincronización alta velocidad] (⚡_H). Para obtener información detallada, consulte las Instrucciones del flash Speedlite.

● Funciones inalámbricas

Cuando dispare con flash inalámbrico mediante transmisión óptica utilizando la función de unidad principal del flash incorporado, consulte "Uso del flash inalámbrico" en la página 179. Cuando dispare con flash inalámbrico mediante transmisión óptica o por radio utilizando la función de unidad principal del flash Speedlite externo, consulte las Instrucciones del flash Speedlite.

● Compensación de la exposición con flash

Consulte "Compensación de la exposición con flash" en la página 168.

Ajuste de las funciones personalizadas del flash Speedlite externo

Las funciones personalizadas que se muestran bajo **[Ajuste C.Fn flash externo]** variarán en función del modelo de flash Speedlite.



1 Muestre la función personalizada.

- Con la cámara lista para disparar con un flash Speedlite externo, seleccione **[Ajuste C.Fn flash externo]** y, a continuación, presione **< (SET) >**.

2 Ajuste la función personalizada.

- Presione las teclas **< ◀ > ▶ >** para seleccionar el número de función y, a continuación, ajuste la función. El procedimiento es el mismo que para ajustar las funciones personalizadas de la cámara (p. 336).

⚠ Con un flash Speedlite serie EX, si se ajusta la función personalizada **[Modo de medición del flash]** en **[Medición de flash TTL]** (flash automático), el flash Speedlite se disparará siempre a la máxima potencia.

Borrar los ajustes

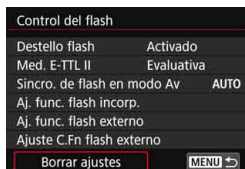

1 Seleccione **[Borrar ajustes]**.

- Bajo la ficha **[📷 1: Control del flash]**, seleccione **[Borrar ajustes]** y, a continuación, presione **< (SET) >**.

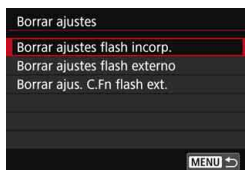

2 Seleccione los ajustes que vaya a borrar.

- Seleccione **[Borrar ajustes flash incorp.]**, **[Borrar ajustes flash externo]** o **[Borrar ajust. C.Fn flash ext.]** y, a continuación, presione **< (SET) >**.
- Cuando seleccione **[OK]**, los ajustes correspondientes del flash se borrarán.

🔒 La función personal (P.Fn) del flash Speedlite no se puede ajustar ni cancelar con la pantalla **[Control del flash]** de la cámara. Ajústela con el flash Speedlite.

Uso del flash inalámbrico ☆

El flash incorporado de la cámara puede funcionar como unidad principal para flashes externos Canon Speedlite serie EX que dispongan de la función secundaria inalámbrica. Puede disparar de manera inalámbrica los flashes Speedlite mediante transmisión óptica. Lea las instrucciones y precauciones relativas a la fotografía con flash inalámbrico (transmisión óptica) en las Instrucciones del flash Speedlite.

Ajustes y posición de la unidad secundaria

Consulte las Instrucciones de su flash Speedlite (unidad secundaria) y ajústelo de la manera siguiente. Todos los ajustes de control de la unidad secundaria que no aparecen a continuación se ajustan con la cámara. Se pueden utilizar y controlar al mismo tiempo diferentes tipos de unidades Speedlite secundarias.

- (1) **Ajuste el flash Speedlite externo como unidad secundaria.**
- (2) **Ajuste el canal de transmisión del flash Speedlite en el mismo canal ajustado en la cámara.*¹**
- (3) **Para el control del ratio de flash (p. 187), ajuste el grupo destello de la unidad secundaria.**
- (4) **Coloque la cámara y las unidades secundarias dentro del alcance que se muestra a continuación.**
- (5) **Oriente el sensor inalámbrico de la unidad secundaria hacia la cámara.*²**

Ejemplo de configuración de flash inalámbrico

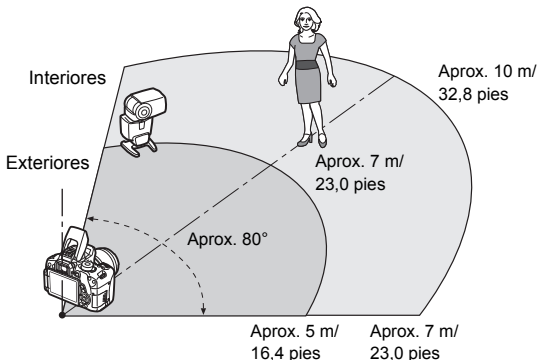

- *1: Si el flash Speedlite no tiene una función de ajuste del canal de transmisión, funciona independientemente del canal ajustado en la cámara.
- *2: En habitaciones pequeñas, es posible que la unidad secundaria funcione aunque el sensor inalámbrico no esté orientado hacia la cámara. Las señales inalámbricas de la cámara pueden rebotar en las paredes de modo que la unidad secundaria las reciba. Cuando utilice un flash Speedlite serie EX con unidad emisora de luz (cabeza de flash) fija y sensor inalámbrico, tome fotos para asegurarse de que puede disparar.

- **Cancelación de la desconexión automática de la unidad secundaria**

Para cancelar la desconexión automática de la unidad secundaria, presione el botón <✳> de la cámara. Si está utilizando el disparo manual del flash, presione el botón de disparo de prueba (PILOT) de la unidad secundaria para cancelar la desconexión automática.

 La función principal de la cámara no se puede utilizar para el disparo con flash inalámbrico mediante transmisión por radio.

Configuraciones de disparo con flash inalámbrico

En las tablas siguientes se muestran las posibles configuraciones para disparar con flash inalámbrico. Elija la configuración adecuada para el motivo, las condiciones de disparo, el número de flashes Speedlite externos que utilice, etc.

	Flash Speedlite externo		Flash incorporado	Página	Ajuste	
	Cantidad	Ratio de flash A:B			Funciones inalámbricas	Grupo destello
Totalmente automática (flash automático E-TTL II)	Único	-	-	p. 182		Todos
	Único	-	Usado	p. 185	:	-
	Múltiple	-	-	p. 184		Todos
	Múltiple	Ajustado	-	p. 187		(A:B)
	Múltiple	-	Usado	p. 188	+	Todos y
	Múltiple	Ajustado	Usado		+	(A:B)
	• Compensación de la exposición con flash			p. 189		
• Bloqueo FE						

	Flash Speedlite externo		Flash incorporado	Página	Ajuste	
	Cantidad	Ratio de flash A:B			Funciones inalámbricas	Grupo destello
Flash manual	Único/ Múltiple	-	-	p. 190		Todos
	Múltiple	Ajustado	-			(A:B)
	Único/ Múltiple	-	Usado		+	Todos y
	Múltiple	Ajustado	Usado		+	(A:B)

Aunque desactive el disparo del flash incorporado, continuará disparando para controlar la unidad secundaria mediante transmisión óptica. El flash que se dispara para controlar la unidad secundaria puede, por lo tanto, aparecer en la imagen, según las condiciones de disparo.

Disparo con flash inalámbrico fácil ☆

A continuación se explican los conceptos básicos del disparo con flash inalámbrico de manera fácil y totalmente automática.

Disparo totalmente automático con un flash Speedlite externo

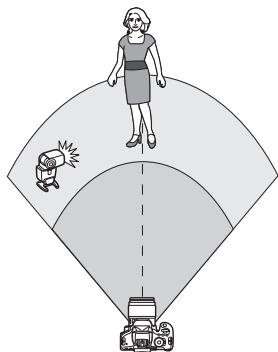

Los pasos 1 a 4 y 6 se aplican a todo disparo con flash inalámbrico. En consecuencia, estos pasos se omiten en las demás configuraciones de flash inalámbrico que se explican en las páginas siguientes.

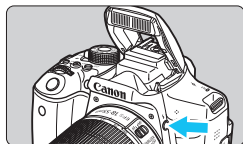

1 Presione el botón <⚡> para levantar el flash incorporado.

- Para el disparo con flash inalámbrico, no olvide levantar el flash incorporado.

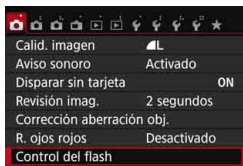

2 Seleccione [Control del flash].

- Bajo la ficha [1], seleccione [Control del flash] y, a continuación, presione <SET>.

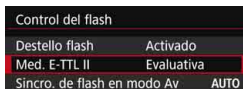

3 Seleccione [Evaluativa].

- Para [Med. E-TTL II], seleccione [Evaluativa] y, a continuación, presione <SET>.

Control del flash	
Destello flash	Activado
Med. E-TTL II	Evaluativa
Sincro. de flash en modo Av	AUTO
Aj. func. flash incorp.	
Aj. func. flash externo	

4 Seleccione [Aj. func. flash incorp.].

- Seleccione [Aj. func. flash incorp.] y, a continuación, presione <SET>.

Aj. func. flash incorp.	
Flash incorp.	Inalám.Fácil
Modo de flash	E-TTL II
Sincro obturac.	1ª cortina
Func. inalámbr.	
Canal	1

5 Seleccione [Inalám.Fácil].

- Para [Flash incorp.], seleccione [Inalám.Fácil] y, a continuación, presione <SET>.

Aj. func. flash incorp.	
Modo de flash	E-TTL II
Sincro obturac.	1ª cortina
Func. inalámbr.	
Canal	1
Grupo destello	Todos

6 Ajuste [Canal].

- Ajuste el canal de transmisión (1-4) en el mismo que la unidad secundaria.

7 Tome la fotografía.

- Ajuste la cámara y tome la fotografía, igual que con un disparo normal.

Aj. func. flash incorp.	
Flash incorp.	Disp. normal
Modo de flash	E-TTL II
Sincro obturac.	1ª cortina
Comp. exp.	2..1..0..1..2

8 Salga del disparo con flash inalámbrico.

- Para [Flash incorp.], seleccione [Disp. normal].



- Se recomienda ajustar [Med. E-TTL II] en [Evaluativa].
- Aunque el disparo del flash incorporado se desactiva cuando se ajusta [Inalám.Fácil], disparará un pequeño destello para controlar la unidad secundaria. Según las condiciones de disparo, es posible que el flash disparado para controlar la unidad secundaria aparezca en la fotografía.
- No es posible disparar un destello de prueba con la unidad secundaria.

Disparo totalmente automático con múltiples flashes Speedlite externos

Puede hacer que varias unidades secundarias disparen como si fueran un único flash Speedlite. Esto es útil cuando se necesita una gran potencia de flash.

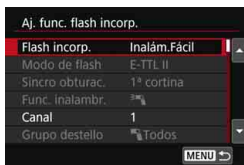

Ajustes básicos:

Modo de flash : E-TTL II

Med. E-TTL II : Evaluativa

Flash incorp. : Inalám.Fácil

Canal : (Igual que las unidades secundarias)

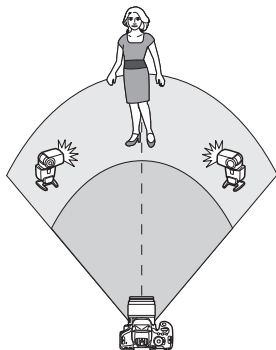

Todas las unidades secundarias disparan con la misma potencia y se controlan para obtener una exposición estándar.

Las unidades secundarias dispararán como un grupo, sin importar a qué grupo destello (A, B o C) pertenezcan.

Compensación de la exposición con flash

Si la exposición con flash resulta demasiado oscura o demasiado luminosa, puede establecer la compensación de la exposición con flash para ajustar la potencia de destello de las unidades secundarias.



- Seleccione [**Comp. exp.**] y, a continuación, presione <SET>.
- Si la exposición con flash es demasiado oscura, presione la tecla <▶> para aumentar la exposición del flash y hacerla más luminosa. Si la exposición con flash es demasiado luminosa, presione la tecla <◀> para reducir la exposición del flash y hacerla más oscura.

Disparo con flash inalámbrico personalizado ☆

Disparo totalmente automático con un flash Speedlite externo y flash incorporado

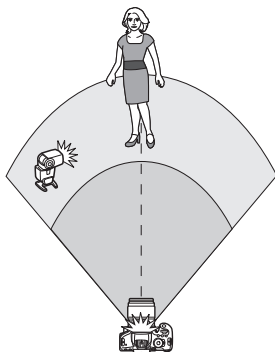

Disparo de flash inalámbrico totalmente automático con un flash Speedlite externo y el flash incorporado.

Puede cambiar el ratio de flash entre el flash Speedlite externo y el flash incorporado para ajustar el aspecto que tendrán las sombras proyectadas sobre el motivo.

En las pantallas de menú, los iconos <☞☞> y <☞> indican el flash Speedlite externo y los iconos <☞☞> y <☞> indican el flash incorporado.

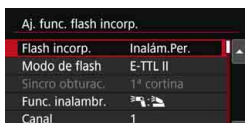

1 Seleccione [Inalám.Per.].

- Siga el paso 5 de la página 183 para seleccionar [Inalám.Per.] y, a continuación, presione <Ⓢ>.

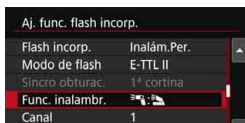

2 Seleccione [Func. inalámbr.].

- Para [Func. inalámbr.], seleccione [☞☞ : ☞☞] y, a continuación, presione <Ⓢ>.



3 Ajuste el ratio de flash que desee y tome la fotografía.

- Seleccione [☞☞ : ☞☞] y ajuste el ratio de flash entre 8:1 y 1:1. No se puede ajustar un ratio de flash a la derecha de 1:1.
- Si la potencia del flash incorporado no es suficiente, ajuste una sensibilidad ISO superior (p. 122).



El ratio de flash 8:1 a 1:1 equivale a 3:1 a 1:1 puntos (en incrementos de 1/2 punto).

Disparo totalmente automático con múltiples flashes Speedlite externos

Es posible disparar varios flashes Speedlite secundarios como una unidad de flash o separarlos en grupos secundarios para disparar con control del ratio de flash.

A continuación se muestran los ajustes básicos. Cambiando el ajuste [**Grupo destello**], puede disparar con diversas configuraciones de flash inalámbrico con múltiples flashes Speedlite.

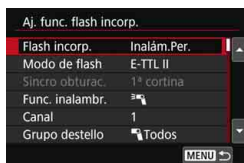

Ajustes básicos:

Modo de flash : E-TTL II

E-TTL II meter. : Evaluativa

Func. inalámb. : [Multi-flash icon]

Canal : (Igual que las unidades secundarias)

[Multi-flash icon Todos] Disparo de varios flashes Speedlite secundarios como una unidad de flash

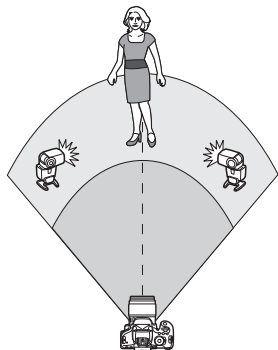

Es útil cuando se necesita una gran potencia de flash. Todas las unidades secundarias disparan con la misma potencia y se controlan para obtener una exposición estándar.

Las unidades secundarias dispararán como un grupo, sin importar a qué grupo destello (A, B o C) pertenezcan.



Ajuste [Grupo destello] en [Multi-flash icon Todos] y, a continuación, tome la fotografía.

[(A:B)] Disparo de varios flashes secundarios en varios grupos

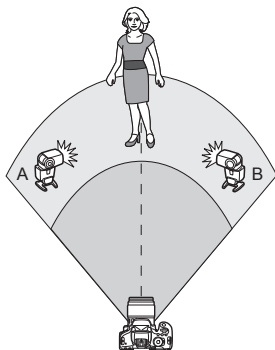

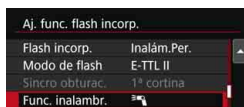

Puede dividir las unidades secundarias en grupos A y B y cambiar el ratio de flash para obtener el efecto de iluminación que desee.

Consulte las Instrucciones del flash Speedlite y ajuste una unidad secundaria en el grupo destello A y la otra en el grupo destello B. Sitúe los flashes Speedlite como se muestra en la ilustración.



1 Seleccione [Func. inalámbr.].

- Siga el paso 2 de la página 185 para seleccionar [>] y, a continuación, presione <  >.



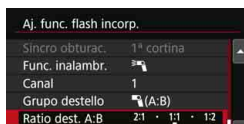

2 Ajuste [Grupo destello] en [(A:B)].



3 Ajuste el ratio de flash A:B y dispase.

- Seleccione [Ratio dest. A:B] y ajuste el ratio de flash.

 Si se ajusta [Grupo destello] en [ (A:B)], el grupo C no se disparará.

 El ratio de flash 8:1 a 1:1 a 1:8 equivale a 3:1 a 1:1 a 1:3 puntos (en incrementos de 1/2 punto).

Disparo totalmente automático con el flash incorporado y múltiples flashes Speedlite externos

El flash incorporado puede agregarse también al disparo con flash inalámbrico explicado en las páginas 186-187.

A continuación se muestran los ajustes básicos. Cambiando el ajuste [**Grupo destello**], puede disparar con diversas configuraciones de flash inalámbrico de múltiples flashes Speedlite combinados con el flash incorporado.



1 Ajustes básicos:

Modo de flash : E-TTL II

E-TTL II meter. : Evaluativa

Func. inalamb. : [Icono]

Canal : (Igual que las unidades secundarias)



2 Seleccione [**Grupo destello**].

- Seleccione el grupo destello y, a continuación, ajuste el ratio de flash, la compensación de la exposición con flash y los demás ajustes necesarios antes de disparar.

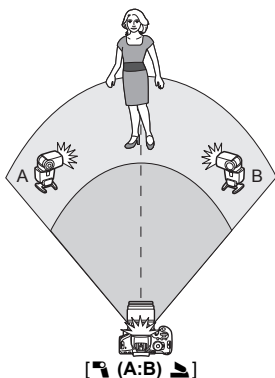
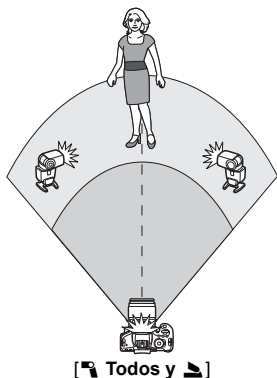

Compensación de la exposición con flash

Cuando se ajusta **[Modo de flash]** en **[E-TTL II]**, puede ajustarse la compensación de la exposición con flash. Los ajustes de compensación de la exposición con flash (vea a continuación) que pueden ajustarse variarán en función de los ajustes de **[Func. inalámbr.]** y **[Grupo destello]**.



[Comp. exp. flash]

- La cantidad ajustada de compensación de la exposición con flash se aplica al flash incorporado y a todos los flashes Speedlite externos.

[Comp. exp.]

- La compensación de la exposición con flash se aplica solamente al flash incorporado.

[Comp. exp.]

- La cantidad ajustada de compensación de la exposición con flash se aplica a todos los flashes Speedlite externos.

Bloqueo FE

Si se ajusta **[Modo de flash]** en **[E-TTL II]**, se puede presionar el botón **< * >** para realizar el bloqueo FE.

Ajuste manual de la potencia de flash para el disparo con flash inalámbrico

Cuando **[Modo de flash]** se ajusta en **[Flash manual]**, la exposición del flash puede ajustarse manualmente. Los ajustes de potencia del flash que pueden ajustarse (**[Pot. flash]**, **[Potenc. grupo A]**, etc.) varían en función de los ajustes de **[Func. inalámbr.]** (vea a continuación).

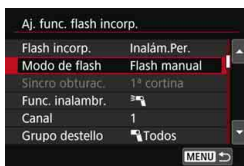

[Func. inalámbr. ☰]

- **[Grupo destello: ☰ Todos]:**
El ajuste manual de la potencia del flash se aplicará a todos los flashes Speedlite externos.
- **[Grupo destello: ☰ (A:B)]:**
Puede ajustar la potencia del flash por separado para los grupos secundarios A y B.

[Func. inalámbr. ☰ + ☷]

- **[Grupo destello: ☰ Todos y ☷]:**
La potencia de flash puede ajustarse por separado para los flashes Speedlite externos y para el flash incorporado.
- **[Grupo destello: ☰ (A:B) ☷]:**
Puede ajustar la potencia del flash por separado para los grupos secundarios A y B. También puede ajustar la potencia del flash para el flash incorporado.

7

Fotografía con el monitor LCD (Disparo con Visión en Directo)

Puede disparar mientras ve la imagen en el monitor LCD de la cámara. Esto se denomina “disparo con Visión en Directo”.

- Si sujeta la cámara a mano y dispara mientras observa el monitor LCD, la trepidación de la cámara puede producir imágenes borrosas. Es recomendable utilizar un trípode.



Disparo remoto con Visión en Directo

Con EOS Utility (software EOS, p. 402) instalado en un ordenador, es posible conectar la cámara al ordenador y disparar a distancia mientras se observa la pantalla del ordenador. Para ver información detallada, consulte las Instrucciones de EOS Utility.

Fotografía con el monitor LCD

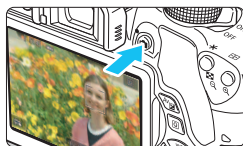

1 Muestre la imagen de Visión en Directo.

- Presione el botón .
- ▶ La imagen de Visión en Directo aparecerá en el monitor LCD. En el modo , el icono de escena correspondiente a la escena detectada por la cámara se muestra en la esquina superior izquierda (p. 196).
- De manera predeterminada, se ajustará AF continuo (p. 204).
- La imagen de Visión en Directo reflejará fielmente el nivel de luminosidad de la imagen real que capture.



2 Enfoque el motivo.

- Cuando presione el disparador hasta la mitad, la cámara enfocará con el sistema AF actual (p. 206).

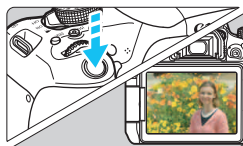

3 Tome la fotografía.

- Presione el disparador hasta el fondo.
- ▶ Se tomará la fotografía y se mostrará la imagen captada en el monitor LCD.
- ▶ Cuando termine la visualización de la reproducción, la cámara volverá automáticamente al disparo con Visión en Directo.
- Presione el botón para salir del disparo con Visión en Directo.

- El campo de visión de la imagen es de, aproximadamente, el 100% (cuando la calidad de grabación de imágenes está ajustada en JPEG).
- Durante el disparo con Visión en Directo, las imágenes se tomarán con AF foto a foto (p. 101) en todos los modos de disparo.
- En los modos de la Zona creativa, para ver la profundidad de campo, presione el botón de previsualización de la profundidad de campo.
- Durante los disparos en serie, la exposición ajustada para el primer disparo se aplicará también a los disparos subsiguientes.
- También puede tocar el motivo en el monitor LCD para enfocar (p. 206-213) y disparar (p. 214).
- También puede usar un control remoto (se vende por separado, p. 350) para el disparo con Visión en Directo.

Activación del disparo con Visión en Directo

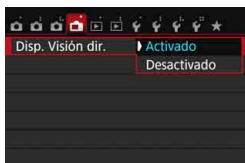

Ajuste [CAMERA]: Disp. Visión dir.] en [Activado].

Número de disparos posibles con el disparo con Visión en Directo

Temperatura	Temperatura ambiente (23°C / 73°F)	Bajas temperaturas (0°C / 32°F)
Sin flash	Aprox. 200 disparos	Aprox. 170 disparos
Uso del flash al 50%	Aprox. 180 disparos	Aprox. 150 disparos

- Las cifras anteriores son válidas si se utiliza una batería LP-E17 completamente cargada y se basan en los métodos de comprobación estándar de la CIPA (Camera & Imaging Products Association).
- Con una batería LP-E17 completamente cargada, es posible disparar en serie con Visión en Directo durante, aproximadamente, 1 hr. 30 min. a temperatura ambiente (23°C / 73°F).



- En el modo <M>, el disparo con Visión en Directo no es posible.
- En los modos <P> y <S>, el alcance de la fotografía será menor.
- Cuando el flash se está recargando, se muestra "BUSY" en el monitor LCD y no se puede ver el motivo.
- No apunte la cámara hacia fuentes de luz intensa, como el sol durante un día soleado o una luz artificial intensa. Si lo hace, puede dañar el sensor de imagen o los componentes internos de la cámara.
- Las precauciones generales para el disparo con Visión en Directo están en las páginas 218-219.**



- Cuando se utilice el flash habrá dos sonidos del obturador, pero solamente se tomará una fotografía. Además, el tiempo necesario para captar una imagen una vez que se presione el disparador hasta el fondo será ligeramente más largo que cuando se dispare utilizando el visor.
- Si no se utiliza la cámara durante un período prolongado, la alimentación se apagará automáticamente después del tiempo ajustado en [F2: Descon. auto] (p. 257). Si se ajusta [F2: Descon. auto] en [Desactivada], el disparo con Visión en Directo finalizará automáticamente después de 30 min. (la alimentación de la cámara permanecerá activa).
- Con el cable HDMI HTC-100 (se vende por separado) o el cable AV estéreo AVC-DC400ST (se vende por separado), puede mostrar la imagen de Visión en Directo en un televisor (p. 298, 301).

Visualización de información

- Cada vez que presione el botón <INFO.>, la visualización de información cambiará.

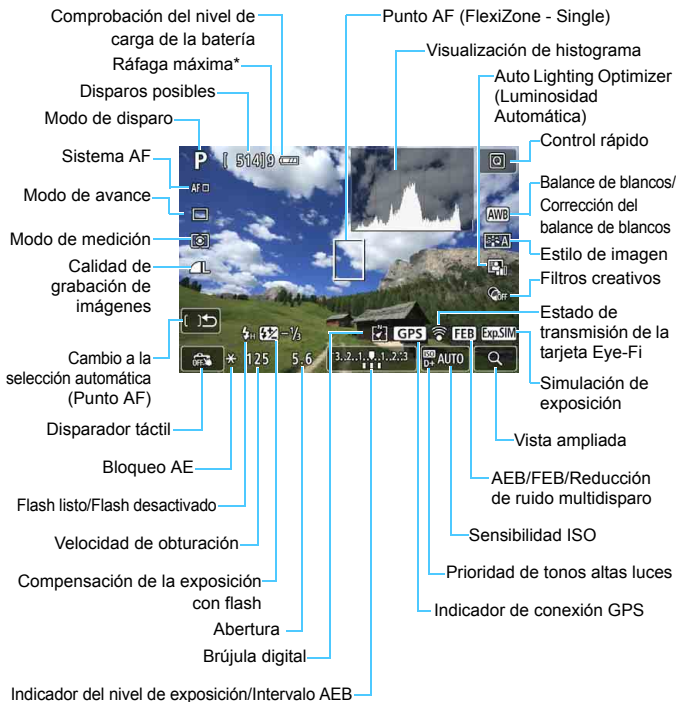

* El número se mostrará cuando la ráfaga máxima se reduzca a nueve o menos.

































- Puede mostrar el histograma presionando el botón <INFO.>. Sin embargo, el histograma no se muestra mientras se presiona el disparador hasta el fondo.
- Cuando <Exp.SIM> se muestra en blanco, indica que la luminosidad de la imagen de Visión en Directo está cercana a la que mostrará la imagen captada.
- Si <Exp.SIM> parpadea, indica que la imagen de Visión en Directo se muestra con una luminosidad diferente del resultado real de la toma, debido a las condiciones de baja o alta iluminación. No obstante, las imágenes reales grabadas reflejarán el ajuste de exposición. Tenga en cuenta que el ruido puede ser más visible que la imagen que se graba realmente.
- Si se utiliza el modo de disparo <A> o <A* >, la reducción de ruido multidisparo, el flash o la exposición "Bulb", el icono <Exp.SIM> y el histograma aparecerán en gris (para su referencia). Es posible que el histograma no se muestre correctamente en condiciones de baja o alta iluminación.



No sujete la cámara en la misma posición durante largos períodos de tiempo. Aunque la cámara no parezca caliente, el contacto prolongado con una misma parte del cuerpo puede provocar enrojecimiento, ampollas en la piel o quemaduras por contacto a baja temperatura. Se recomienda el uso de un trípode a las personas que tengan problemas de circulación o la piel muy sensible, o cuando se utilice la cámara en lugares muy cálidos.

Iconos de escena

En el modo de disparo <  >, la cámara detectará el tipo de escena y ajustará todo automáticamente de manera adecuada para la escena. El tipo de escena detectado se indica en la esquina superior izquierda de la pantalla. Para determinadas escenas o condiciones de disparo, es posible que el icono que se muestra no concuerde con la escena real.

Fondo \ Motivo	Retrato ^{*1}		No retrato			Color de fondo
		Movimiento	Escenas de exteriores y naturaleza	Movimiento	Primer plano ^{*2}	
Claro						Gris
Contraluz						
Incluye el cielo azul						Azul claro
Contraluz						
Puesta de sol	*3			*3		Naranja
Foco						Azul oscuro
Oscuro						
Con trípode		*3		*3		

*1: Solo se muestra cuando se ajusta el sistema AF en [ +Seguim.]. Si se ajusta otro sistema AF, se mostrará el icono "No retrato" aunque se detecte una persona.

*2: Se muestra cuando el objetivo montado dispone de información de distancia. Con un tubo de extensión o una lente de aproximación, es posible que el icono no concuerde con la escena real.

*3: Se mostrará el icono adecuado para la escena detectada.

*4: Se muestra cuando se cumplen todas las condiciones siguientes:

La escena fotográfica es oscura, es una escena nocturna y la cámara está montada en un trípode.

*5: Se muestra con cualquiera de los objetivos siguientes:

- EF-S18-55mm f/3.5-5.6 IS II
- EF-S55-250mm f/4-5.6 IS II
- EF300mm f/2.8L IS II USM
- EF400mm f/2.8L IS II USM
- Objetivos con Image Stabilizer (Estabilizador de imagen) comercializados en 2012 o después.

*4+*5: Si se cumplen a la vez las condiciones de *4 y *5, la velocidad de obturación se ralentizará.

Simulación de la imagen final

La simulación de la imagen final refleja los ajustes del estilo de imagen, el balance de blancos y otras funciones en la imagen de Visión en Directo, lo que permite ver qué aspecto tendrá la imagen captada. Durante el disparo, la imagen de Visión en Directo reflejará automáticamente los ajustes de las funciones que se enumeran a continuación.

Simulación de la imagen final durante el disparo con Visión en Directo

- Estilo de imagen
 - * Se reflejarán todos los ajustes, como la nitidez, el contraste, la saturación de color y el tono de color.
- Balance de blancos
- Corrección del balance de blancos
- Disparos por luz/escena
- Desenfocar fondo (en modo <CA>)
- * Solo se puede comprobar el efecto durante el procedimiento de ajuste (mientras se muestra [Simulación desenfoco]).
- Tono de color
- Modo de medición
- Exposición
- Profundidad de campo (con el botón de previsualización de la profundidad de campo en ON)
- Auto Lighting Optimizer (Luminosidad Automática)
- Corrección de la iluminación periférica
- Corrección aberración cromática
- Prioridad de tonos altas luces
- Formato (confirmación del alcance de la fotografía)

Ajustes de funciones de disparo

Aquí se explican los ajustes de funciones particulares del disparo con Visión en Directo.

Control rápido

Si presiona el botón <Q> cuando se muestra la imagen en el monitor LCD en un modo de la Zona creativa, puede ajustar cualquiera de las siguientes opciones: **Sistema AF**, **Modo de avance**, Modo de medición, **Calidad de grabación de imágenes**, Balance de blancos, Estilo de imagen, Auto Lighting Optimizer (Luminosidad Automática) y **Filtros creativos**.

En los modos de la Zona básica, puede establecer las funciones que se muestran en la tabla de la página 89 (excepto desenfocar fondo), así como las funciones anteriores en negrita.





1 Presione el botón <Q> (10).

- ▶ Se mostrarán las funciones ajustables.





2 Seleccione una función y ajústela.

- Presione las teclas <▲> <▼> para seleccionar una función.
- ▶ Aparecerán los ajustes de la función y la guía de funciones (p. 64).
- Presione las teclas <◀> <▶> para establecer la función.
- En el modo <SCN>, seleccione el cuadro de modo de disparo en la parte superior izquierda de la pantalla y, a continuación, presione <SET> para seleccionar el modo de disparo.
- Para establecer el ajuste <C> del modo de avance, la corrección del balance de blancos/ahorquillado del balance de blancos, los parámetros de estilo de imagen o los efectos de filtros creativos, presione el botón <INFO.>.

3 Salga del ajuste.

- Presione <  > para finalizar el ajuste y volver a la pantalla de disparo con Visión en Directo.
- También puede seleccionar [] para volver al disparo con Visión en Directo.



- En los modos de la Zona creativa, puede ajustar la sensibilidad ISO presionando el botón < **ISO** >.
- Con el disparo con Visión en Directo, no se puede ajustar <  S > ni <  S > para el modo de avance.
- Cuando ajuste  (Medición parcial) o  (Medición puntual), se mostrará un círculo de medición en el centro de la pantalla.

Aplicación de filtros creativos

Mientras ve la imagen de Visión en Directo, puede aplicar un efecto de filtro (B/N con grano, Enfoque suave, Efecto Ojo de pez, Efecto Óleo, Efecto Acuarela, Efecto de Cámara de juguete o Efecto Miniatura) para disparar. Estos se denominan filtros creativos.

Cuando tome la foto, la cámara guardará solo la imagen con el filtro creativo aplicado. Si también desea guardar la imagen sin aplicarle un filtro creativo, tome la imagen sin ningún filtro creativo. A continuación, aplique un efecto de filtro creativo y guárdela como una nueva imagen (p. 312).

1 Ajuste cualquier modo de disparo excepto <M>, <P>, o <A>.

2 Presione el botón <Q> (10).

- ▶ Aparecerá la pantalla de Control rápido.

3 Seleccione [OFF].

- Presione las teclas <▲> <▼> para seleccionar [OFF] (Filtro creativo) a la derecha de la pantalla.



4 Seleccione un filtro.

- Presione las teclas <◀> <▶> para seleccionar un filtro (p. 202).
- ▶ La imagen se mostrará con los efectos del filtro aplicado.





5 Ajuste el efecto del filtro.

- Presione el botón <INFO.> (excepto para Efecto Miniatura).
- Presione las teclas <◀> <▶> para ajustar el efecto del filtro y, a continuación, presione <SET>.
- Para el Efecto Miniatura, presione <SET> y, a continuación, presione las teclas <▲> <▼> para mover el marco blanco al punto que desee que tenga un aspecto nítido.

6 Tome la fotografía.





- ▶ La imagen se toma con el filtro aplicado.



Aunque ajuste el modo de avance en <□> o <C>, la cámara continuará disparando en modo de disparo único.



- No se puede disparar con filtros creativos si la calidad de grabación es **RAW** + **L** o **RAW**, o si se ha ajustado AEB, ahorquillado del balance de blancos o reducción de ruido multidisparo.
- Cuando se dispara con filtros creativos no se muestra el histograma.
- Con B/N con grano, el efecto de grano que se muestra en el monitor LCD tendrá un aspecto diferente del efecto de grano registrado en la imagen.
- Con los efectos de Enfoque suave y Miniatura, el efecto de desenfoque que se muestra en el monitor LCD tendrá un aspecto diferente de los efectos de desenfoque registrados en la imagen. En los modos de la Zona creativa, para ver el efecto de desenfoque de la imagen, presione el botón de previsualización de la profundidad de campo.
- A las imágenes a las que se les haya aplicado el Efecto Ojo de pez en el momento del disparo no se les anexarán datos de eliminación del polvo (p. 272).

Características de los filtros creativos

-  **B/N con grano**
Crea una foto en blanco y negro con grano. Puede cambiar el efecto de blanco y negro ajustando el contraste.
-  **Enfoque suave**
Da a la imagen un aspecto suave. Puede cambiar el grado de suavidad ajustando el desenfoque.
-  **Efecto Ojo de pez**
Aplica el efecto de un objetivo de ojo de pez. La imagen tendrá distorsión de tipo barril.
El área que se recorta a lo largo de la periferia de la imagen cambiará en función del nivel de este efecto de filtro. Además, dado que este filtro amplía la parte central de la imagen, es posible que la resolución en el centro se reduzca, según el número de píxeles grabados. Revise la imagen en la pantalla cuando ajuste este filtro. El sistema AF será FlexiZone - Single (fijo en el centro).
-  **Efecto Óleo**
Hace que la foto parezca una pintura al óleo y que el motivo parezca más tridimensional. Puede ajustar el contraste y la saturación.
Tenga en cuenta que es posible que el cielo, las paredes blancas y objetos similares no se reproduzcan con una gradación suave y tengan un aspecto irregular o un nivel significativo de ruido.
-  **Efecto Acuarela**
Hace que la foto parezca una pintura a la acuarela con colores suaves. Puede controlar la densidad de color ajustando el efecto de filtro. Tenga en cuenta que es posible que las escenas nocturnas u oscuras no se reproduzcan con una gradación suave y tengan un aspecto irregular o un nivel significativo de ruido.

-  **Efecto de Cámara de juguete**
Oscurece las esquinas de la foto y aplica un tono de color que la hace parecer como si se hubiera tomado con una cámara de juguete. Puede cambiar el matiz de color ajustando el tono de color.
-  **Efecto Miniatura**
Crea un efecto de diorama. Puede cambiar qué parte de la imagen se ve nítida. En el paso 5 de la página 201, si presiona el botón (o toca  en la parte inferior derecha de la pantalla), puede cambiar entre las orientaciones horizontal y vertical del marco blanco. El sistema AF será FlexiZone - Single para enfocar al centro del marco blanco.

MENU Ajustes de funciones de menú

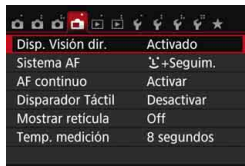

Disp. Visión dir.	Activado
Sistema AF	⌂+Seguim.
AF continuo	Activar
Disparador Táctil	Desactivar
Mostrar retícula	Off
Temp. medición	8 segundos

Las opciones de menú que se muestran son las siguientes.

Las funciones que se pueden ajustar en esta pantalla de menú solamente se aplican al disparo con Visión en Directo. No funcionan con el disparo con visor (los ajustes se desactivan).

● Disparo con Visión en Directo

Puede ajustar el disparo con Visión en Directo en **[Activado]** o **[Desactivado]**.

● Sistema AF

Puede seleccionar **[⌂+Seguim.]**, **[FlexiZone - Multi]** o **[FlexiZone - Single]**. Consulte las páginas 206-213 para ver más información acerca del sistema AF.

● AF continuo

El ajuste predeterminado es **[Activar]**.

La cámara enfoca el motivo continuamente para obtener un enfoque aproximado. Esto acelera el enfoque cuando se presiona el disparador hasta la mitad. Si se ajusta **[Activar]**, el objetivo funcionará constantemente y consumirá más energía de la batería. Esto reducirá el número de disparos posibles debido a la menor duración de la batería.

Si desea ajustar el conmutador de modos de enfoque del objetivo en **<MF>** durante AF continuo, detenga primero el disparo con Visión en Directo.

● Disparador Táctil

Con solo tocar la pantalla del monitor LCD, puede enfocar y tomar la foto automáticamente. Para obtener información detallada, consulte la página 214.

● Mostrar retícula





Con **[Retícula 1 ⦿]** o **[Retícula 2 ≡≡≡]**, puede mostrar líneas de retícula. Puede comprobar la inclinación horizontal o vertical al disparar.

- **Temporizador de medición** [☆]

Puede cambiar cuánto tiempo se mostrará el ajuste de exposición (tiempo de bloqueo AE). En los modos de la Zona básica, el temporizador de medición se fija en 8 seg.



Al seleccionar cualquiera de las operaciones siguientes se detendrá el disparo con Visión en Directo. Para iniciar de nuevo el disparo con Visión en Directo, presione el botón <  >.

- [3: Datos eliminación del polvo], [3: Limpieza del sensor], [4: Borrar ajustes], o [4: Firmware  ver.]

Uso del AF para enfocar (Sistema AF)

Selección del sistema AF

Puede seleccionar el sistema AF adecuado para las condiciones de disparo y para el motivo. Se proporcionan los sistemas AF siguientes: [**☺** (**cara**)+**Seguim.**], [**FlexiZone - Multi**] (p. 208), y [**FlexiZone - Single**] (p. 210).

Si desea obtener un enfoque preciso, ajuste el conmutador de modos de enfoque del objetivo en <MF>, amplíe la imagen y enfoque manualmente (p. 216).

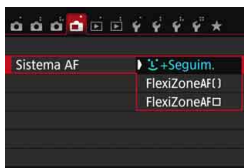

Seleccione el sistema AF.

- Bajo la ficha [**📷**], seleccione [**Sistema AF**].
- Seleccione el sistema AF que desee y, a continuación, presione <SET>.
- Mientras se muestra la imagen de Visión en Directo, también puede presionar el botón <Q> para seleccionar el sistema AF en la pantalla de Control rápido (p. 198).

☺ (cara)+Seguimiento: AF ☺

La cámara detecta las caras humanas y las enfoca. Si una cara se mueve, el punto AF <☺> se mueve también para seguir la cara.



1 Muestre la imagen de Visión en Directo.

- Presione el botón <📷>.
- ▶ La imagen de Visión en Directo aparecerá en el monitor LCD.

2 Seleccione un punto AF.

- Cuando se detecte una cara, el punto AF <☺> aparecerá sobre la cara que se vaya a enfocar.
- Si se detectan varias caras, se muestra <☺>. Utilice las teclas <◀> <▶> para mover el marco <☺> sobre la cara que desee enfocar.

- También puede tocar la pantalla del monitor LCD para seleccionar la cara o el motivo. Si el motivo no es una cara, se mostrará <F. AF>.
- Si no se detecta ninguna cara o se toca el monitor LCD pero no se selecciona ninguna cara ni ningún motivo, la cámara cambiará a [**FlexiZone - Multi**] con selección automática (p. 208).

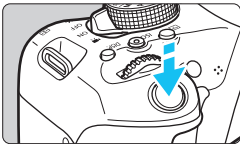

3 Enfoque el motivo.

- Presione el disparador hasta la mitad para enfocar.
- ▶ Cuando se logre el enfoque, el punto AF se iluminará en verde y sonará el aviso sonoro.
- ▶ Si no se logra enfocar, el punto AF se iluminará en naranja.



4 Tome la fotografía.

- Revise el enfoque y la exposición y, a continuación, presione el disparador hasta el fondo para tomar la fotografía (p. 192).



- Si la cara del motivo está muy desenfocada, la detección de caras no será posible. En tal caso, sitúe el conmutador de modos de enfoque del objetivo en <MF> y enfoque manualmente.
- Puede que se detecte como una cara un objeto diferente de una cara humana.
- La detección de caras no funcionará si la cara es muy pequeña o muy grande en la imagen, demasiado luminosa o demasiado oscura, o si está parcialmente oculta.
- Es posible que el marco <[]> solo cubra una parte de la cara.

- Si presiona <SET> o el botón <AF-ON>, el punto AF <AF-ON> aparecerá en el centro y podrá utilizar las teclas en cruz <DIR> para moverlo.
- Dado que no es posible usar AF cuando se detecta una cara cerca del borde de la imagen, <AF-ON> aparecerá desactivado en gris. Si presiona el disparador hasta la mitad, el motivo se enfocará mediante el método FlexiZone - Multi con selección automática.

FlexiZone - Multi: AF ()

Puede utilizar hasta 49 puntos AF para el enfoque de área amplia (selección automática). Esta área amplia se puede dividir también en 9 zonas para enfocar (selección de zona).



Marco de área



1 Muestre la imagen de Visión en Directo.

- Presione el botón <Live View>.
- ▶ La imagen de Visión en Directo aparecerá en el monitor LCD.

2 Seleccione el punto AF. ☆

- Al presionar el botón <SET> o <AF-ON> se alterna entre la selección automática y la selección de zona. En los modos de la Zona básica, se ajusta automáticamente la selección automática.
- Utilice las teclas en cruz <DIR> para seleccionar una zona. Para volver a la zona central, presione de nuevo <SET> o el botón <AF-ON>.
- También puede tocar la pantalla del monitor LCD para seleccionar una zona. Cuando se seleccione una zona, toque [OK] en la pantalla para cambiar a la selección automática.

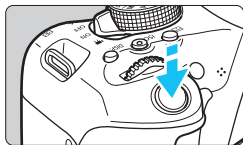

3 Enfoque el motivo.

- Apunte el punto AF hacia el motivo y presione el disparador hasta la mitad.
- ▶ Cuando se logre el enfoque, el punto AF se iluminará en verde y sonará el aviso sonoro.
- ▶ Si no se logra enfocar, el marco de área se iluminará en naranja.



4 Tome la fotografía.

- Revise el enfoque y la exposición y, a continuación, presione el disparador hasta el fondo para tomar la fotografía (p. 192).



- Si la cámara no enfoca el motivo objetivo deseado con la selección automática del punto AF, seleccione una zona o cambie el sistema AF a **[FlexiZone - Single]** y enfoque de nuevo.
- El número de puntos AF varía en función del ajuste de **[3: Formato]**. Con **[3:2]**, **[4:3]** y **[16:9]** hay 49 puntos AF. A **[1:1]**, 35 puntos AF.



FlexiZone - Single: AF □

La cámara enfoca con un único punto AF. Esto es eficaz cuando se desea enfocar un motivo en particular.





Punto AF

1 Muestre la imagen de Visión en Directo.

- Presione el botón <  >.
- ▶ La imagen de Visión en Directo aparecerá en el monitor LCD.
- ▶ Aparecerá el punto AF <  >.
- Durante la grabación de vídeo, si se ajusta [AF servo vídeo] en [Activar], el punto AF se mostrará en mayor tamaño.



2 Mueva el punto AF.

- Presione las teclas en cruz <  > para mover el punto AF donde desee enfocar. (No puede ir al borde de la pantalla).
- Al presionar el botón <  > o <  > se devolverá el punto AF al centro de la pantalla.
- También puede tocar la pantalla del monitor LCD para mover el punto AF.

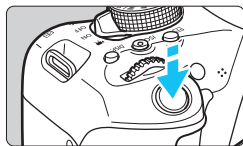

3 Enfoque el motivo.

- Apunte el punto AF hacia el motivo y presione el disparador hasta la mitad.
- ▶ Cuando se logre el enfoque, el punto AF se iluminará en verde y sonará el aviso sonoro.
- ▶ Si no se logra enfocar, el punto AF se iluminará en naranja.



4 Tome la fotografía.

- Revise el enfoque y la exposición y, a continuación, presione el disparador hasta el fondo para tomar la fotografía (p. 192).

Notas para AF

Funcionamiento del AF

- Aunque se logre el enfoque, al presionar el disparador hasta la mitad, se enfocará de nuevo.
- No se puede enfocar continuamente un motivo en movimiento.
- La luminosidad de la imagen puede variar durante y después de el funcionamiento del AF.
- Dependiendo del motivo o de las condiciones de disparo, etc., es posible que se tarde más en enfocar o que la velocidad de los disparos en serie se haga más lenta.
- Si cambia la fuente de luz mientras se muestra la imagen de Visión en Directo, es posible que la pantalla oscile y que resulte difícil enfocar. Si ocurre así, salga del disparo con Visión en Directo y ejecute el AF bajo la fuente de luz real.
- Si se ajusta [**⌂**+**Seguim.**], no es posible utilizar la vista ampliada.
- Cuando se ajuste [**FlexiZone - Multi**] y se presione el botón <Q> (o toque <Q> en la pantalla), el centro de la zona seleccionada (o el centro de la imagen con selección automática) se ampliará. Si presiona el disparador hasta la mitad, la pantalla volverá a su estado normal y la cámara enfocará.
- Cuando se ajuste [**FlexiZone - Single**] y se presione el botón <Q> (o se toque <Q> en la pantalla), el área cubierta por el punto AF se ampliará. Presione el disparador hasta la mitad para enfocar en la vista ampliada. Esto es eficaz cuando la cámara está montada en un trípode y se necesita obtener un enfoque muy preciso. Si es difícil enfocar en la vista ampliada, vuelva a la pantalla normal y utilice el AF. Tenga en cuenta que la velocidad de AF puede ser diferente entre la vista normal y la vista ampliada.
- Si amplía la vista después de enfocar con [**FlexiZone - Multi**] o [**FlexiZone - Single**] en la vista normal, puede que no logre un enfoque preciso.



Durante la vista ampliada, no se ejecutará el AF continuo (p. 204).

Condiciones de disparo que dificultan el enfoque

- Motivos con bajo contraste, como el cielo azul y las superficies de colores sólidos planos, o cuando se pierden los detalles de las sombras o las altas luces.
- Motivos débilmente iluminados.
- Bandas y otros diseños donde solamente haya contraste en dirección horizontal.
- Motivos con patrones repetitivos (por ejemplo: ventanas de un rascacielos, teclados de ordenador, etc.).
- Líneas finas y contornos de motivos.
- Bajo una fuente de luz cuya luminosidad, color o diseño cambie continuamente.
- Escenas nocturnas o puntos de luz.
- La imagen parpadea bajo iluminación fluorescente o LED.
- Motivos extremadamente pequeños.
- Motivos en el borde de la imagen.
- Motivos reflectantes o en contraluz extremo (por ejemplo: coches con carrocería muy reflectante, etc.).
- El punto AF cubre tanto motivos cercanos como lejanos (por ejemplo: animales en una jaula, etc.).
- Motivos que se muevan continuamente dentro del punto AF y no puedan mantenerse quietos debido a la trepidación o la borrosidad del motivo.
- Motivos que se acerquen o se alejen de la cámara.
- Enfoque automático cuando el motivo está muy desenfocado.
- Aplicación de un efecto de enfoque suave con un objetivo de enfoque suave.
- Uso de un filtro de efecto especial.
- Durante el AF, aparece ruido (puntos, bandas, etc.) en la pantalla.



- Si no se logra enfocar con las condiciones de disparo de la página anterior, ajuste el conmutador de modos de enfoque del objetivo en <MF> y enfoque manualmente.
- Si utiliza AF con cualquiera de los objetivos siguientes, es posible que tarde más tiempo en enfocar o que no sea posible enfocar correctamente.
EF50mm f/1.4 USM, EF50mm f/1.8 II, EF50mm f/2.5 Compact Macro, EF75-300mm f/4-5.6 III, EF75-300mm f/4-5.6 III USM
Para ver información sobre objetivos que ya no estén en producción, consulte el sitio web de Canon.



- Si fotografía un motivo periférico y está desenfocado, apunte el punto AF o la zona central sobre el motivo a enfocar, enfoque de nuevo y, a continuación, tome la fotografía.
- No se emitirá la luz de ayuda al AF. No obstante, si se utiliza un flash Speedlite serie EX (se vende por separado) equipado con luz LED, la luz LED se iluminará para facilitar el AF cuando sea necesario.
- En la vista ampliada, es posible que resulte difícil enfocar debido a la trepidación de la cámara. Es recomendable utilizar un trípode.

Disparar con el obturador táctil

Con solo tocar la pantalla del monitor LCD, puede enfocar y tomar la fotografías automáticamente. Esto funciona en todos los modos de disparo.

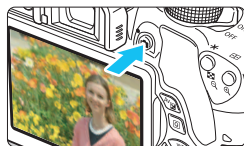





1 Muestre la imagen de Visión en Directo.

- Presione el botón <  >.
- ▶ La imagen de Visión en Directo aparecerá en el monitor LCD.



2 Active el obturador táctil.

- Toque [] en la parte inferior izquierda de la pantalla. Cada vez que toque el icono, cambiará entre [] y [].
- [] (Disparador Táctil: Activar) Puede tocar para enfocar y disparar.
- [] (Disparador Táctil: Desactivar) Puede tocar el punto para seleccionar dónde desea enfocar. Presione el disparador hasta el fondo para tomar la fotografía.



3 Toque la pantalla para disparar.

- Toque la cara o el motivo en la pantalla.
- ▶ La cámara enfocarà en el punto que toque, utilizando el sistema AF que se haya ajustado (p. 206-210). Cuando se haya ajustado [**FlexiZone - Multi**], cambiará a [**FlexiZone - Single**].
- ▶ Cuando se logra el enfoque, el punto AF se ilumina en verde y la fotografía se toma automáticamente.
- Si no se logra enfocar, el punto AF se ilumina en naranja y no se puede tomar la fotografía. Toque otra vez la cara o el motivo en la pantalla.



- Aunque ajuste el modo de avance en , la cámara continuará disparando en modo de disparo único.
- El obturador táctil no funciona con la vista ampliada.
- Si se ajusta el filtro creativo Efecto Ojo de pez, la cámara enfocará utilizando el punto AF del centro de la pantalla independientemente del punto que toque.
- Si se ajusta el filtro creativo Efecto Miniatura, el obturador táctil no funciona.
- Cuando se ajusta [10: Disparador/Bloqueo AE] en [1: Bloqueo AE/AF] o [3: AE/AF, sin bloqueo AE] bajo [4: Func. personalizadas (C.Fn)], el enfoque automático no tiene efecto.



- También puede ajustar el obturador táctil con [img alt="Camera icon" data-bbox="658 378 688 393"/>: Disparador Táctil].
- Para disparar con exposición "Bulb", toque dos veces la pantalla. El primer toque en la pantalla iniciará la exposición "Bulb". Al tocarla otra vez detendrá la exposición. Tenga cuidado de no mover la cámara al tocar en la pantalla.

MF: Enfoque manual

Puede ampliar la imagen y enfocar con precisión con el enfoque manual.

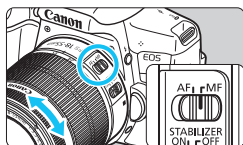

1 Sitúe el conmutador de modos de enfoque del objetivo en <MF>.

- Gire el anillo de enfoque del objetivo para enfocar de forma aproximada.

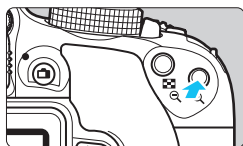

2 Muestre el marco de ampliación.

- Presione el botón <Q>.
- ▶ Aparecerá el marco de ampliación.
- También puede tocar [Q] en la pantalla para ampliar la imagen.



3 Mueva el marco de ampliación.

- Presione las teclas en cruz <⬆> para mover el marco de ampliación a la posición donde desee enfocar.
- Para volver al centro de la pantalla, presione el botón <SET> o <⏏>.

Marco de ampliación

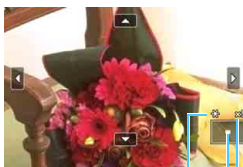

4 Amplíe la imagen.

- Cada vez que presione el botón <Q>, la ampliación de la imagen cambiará según la secuencia siguiente:

→1x → 5x → 10x → Vista normal

Bloqueo AE

Posición del área ampliada

Ampliación

5 Enfoque manualmente.

- Mientras observa la imagen ampliada, gire el anillo de enfoque del objetivo para enfocar.
- Una vez logrado el enfoque, presione el botón <Q> para volver a la vista normal.

6 Tome la fotografía.

- Revise el enfoque y la exposición y, a continuación, presione el disparador para tomar la fotografía (p. 192).

Precauciones generales para el disparo con Visión en Directo



Calidad de imagen

- Cuando dispare con altas sensibilidades ISO, es posible que el ruido (como puntos de luz y bandas) se haga perceptible.
- Disparar con temperaturas elevadas puede provocar ruido y colores irregulares en la imagen.
- Si se utiliza continuamente el disparo con Visión en Directo durante un período prolongado, es posible que la temperatura interna de la cámara se eleve y que la calidad de imagen se deteriore. Salga siempre del disparo con Visión en Directo cuando no esté disparando.
- Si realiza una exposición larga mientras la temperatura interna de la cámara es alta, es posible que la calidad de imagen se deteriore. Salga del disparo con Visión en Directo y espere unos minutos antes de volver a disparar.

Iconos de advertencia de temperatura interna blanco y rojo

- Si la temperatura interna de la cámara aumenta como consecuencia de disparar con Visión en Directo durante un período prolongado o bajo una temperatura ambiente elevada, aparecerá un icono blanco o rojo.
- El icono blanco indica que la calidad de imagen de las fotos se degradará. Es recomendable salir temporalmente del disparo con Visión en Directo y permitir que la cámara se enfríe antes de volver a disparar.
- El icono rojo indica que el disparo con Visión en Directo se detendrá pronto automáticamente. Si ocurre así, no podrá volver a disparar hasta que se reduzca la temperatura interna de la cámara. Salga del disparo con Visión en Directo o apague la alimentación y deje que la cámara descanse un rato.
- El disparo con Visión en Directo a elevadas temperaturas durante un período prolongado de tiempo provocará que el icono o aparezca antes. Cuando no esté fotografiando, apague siempre la cámara.
- Si la temperatura interna de la cámara es alta, es posible que la calidad de imágenes de alta sensibilidad ISO o de larga exposición se degrade incluso antes de que se muestre el icono blanco.

Resultados del disparo

- Si toma la fotografía durante la vista ampliada, es posible que la exposición resultante no sea la deseada. Vuelva a la vista normal antes de tomar la fotografía. Durante la vista ampliada, la velocidad de obturación y la abertura se mostrarán en naranja. Aunque tome la fotografía en la vista ampliada, la imagen se captará en el rango de vista normal.
- Si se ajusta [ 2: Auto Lighting Optimizer/ 2: Luminosidad Automática] (p. 136) en un ajuste diferente de [Desactivada], es posible que la imagen siga pareciendo luminosa aunque se haya ajustado una compensación reducida de la exposición o de la exposición con flash.
- Si utiliza un objetivo TS-E (excepto el TS-E17mm f/4L o el TS-E24mm f/3.5L II) y desliza o inclina el objetivo, o utiliza un tubo de extensión, es posible que no se obtenga la exposición estándar o que el resultado sea una exposición irregular.



Precauciones generales para el disparo con Visión en Directo

Imagen de Visión en Directo

- En condiciones de baja o alta luminosidad, es posible que la imagen de Visión en Directo no refleje la luminosidad de la imagen captada.
- Aunque se ajuste una baja sensibilidad ISO, es posible que el ruido continúe siendo visible en la imagen de Visión en Directo cuando haya poca luz. No obstante, cuando dispare, la imagen grabada tendrá un ruido mínimo. (La calidad de la imagen de Visión en Directo es diferente de la imagen grabada).
- Si cambia la fuente de luz (iluminación) dentro de la imagen, la pantalla puede oscilar. Si ocurre así, salga del disparo con Visión en Directo y reanude el disparo bajo la fuente de luz real.
- Si apunta la cámara en una dirección diferente, es posible que se pierda momentáneamente la luminosidad correcta de la imagen de Visión en Directo. Antes de disparar, espere a que el nivel de luminosidad se estabilice.
- Si hay en la imagen una fuente de luz muy brillante, es posible que el área brillante aparezca negra en el monitor LCD. No obstante, la imagen captada real mostrará correctamente el área brillante.
- Con poca luz, si ajusta [F2: Luminos. LCD] en un valor luminoso, es posible que aparezca ruido o colores irregulares en la imagen de Visión en Directo. No obstante, el ruido o los colores irregulares no se registrarán en la imagen captada.
- Cuando amplíe la imagen, es posible que la nitidez de la imagen parezca más pronunciada que en la imagen real.
- Si la velocidad de obturación es de 1 seg. o más lenta, se mostrará "BUSY" en el monitor LCD y la visualización de Visión en Directo no aparecerá hasta que se complete la exposición.

Funciones personalizadas

- Durante el disparo con Visión en Directo, algunos ajustes de Funciones personalizadas no tendrán efecto (p. 337).

Objetivo y flash

- Si el objetivo montado dispone de un Image Stabilizer (Estabilizador de imagen) y ajusta el conmutador del Image Stabilizer (Estabilizador de imagen) (IS) en <ON>, el Image Stabilizer (Estabilizador de imagen) funcionará en todo momento, aunque no presione el disparador hasta la mitad. The Image Stabilizer (Estabilizador de imagen) consume energía de la batería y puede reducir el número de disparos posibles. Si se utiliza un trípode o si el Image Stabilizer (Estabilizador de imagen) no es necesario, es recomendable ajustar el conmutador IS en <OFF>.
- La función de enfoque prefijado solo es posible para el disparo con Visión en Directo cuando se utiliza un (súper) teleobjetivo equipado con el modo de enfoque prefijado, disponible a partir de la segunda mitad de 2011.
- El bloqueo FE no funcionará si se utiliza el flash incorporado. El bloqueo FE y el flash de modelado no funcionarán si se utiliza un flash Speedlite externo.



8

Grabación de vídeo

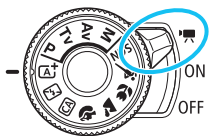

La grabación de vídeo se activa situando el interruptor de alimentación en . El formato de grabación de vídeo será MP4.

- Para ver las tarjetas que permiten la grabación de vídeos, consulte la página 5.
- Si sujeta la cámara a mano y graba vídeo, la trepidación de la cámara puede producir vídeos borrosos. Es recomendable utilizar un trípode.
- Para disparar sujetando la cámara a mano, consulte la página 70.



Full HD 1080

Full HD 1080 indica compatibilidad con alta definición de 1080 píxeles verticales (líneas de exploración).



Grabación de vídeo

Para reproducir los vídeos grabados, se recomienda conectar la cámara a un televisor (p. 298-301).

Grabación con exposición automática

Cuando se ajuste cualquier modo de disparo diferente de <M>, se utilizará el control de exposición automática para ajustarse a la luminosidad actual de la escena.

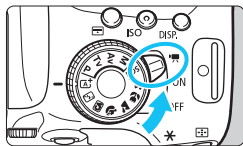

1 Sitúe el interruptor de alimentación en <📷>.

- ▶ El espejo réflex producirá un sonido y, a continuación, la imagen aparecerá en el monitor LCD.

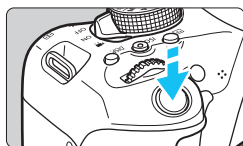

2 Ajuste cualquier modo de disparo excepto <M>.

3 Enfoque el motivo.

- Antes de grabar un vídeo, enfoque con AF o con enfoque manual (p. 206-213, 216).
- De manera predeterminada, se ajusta [AF servo vídeo: Activar] para que la cámara enfoque siempre. Para detener AF servo vídeo, consulte la página 248.



4 Grabe el vídeo.

- Presione el botón <📷> para empezar a grabar un vídeo. Para detener la grabación del vídeo, presione de nuevo <📷>.
- ▶ Mientras se está grabando el vídeo, en la esquina superior derecha de la pantalla se muestra la marca “●”.
- ▶ Se grabará sonido mediante los micrófonos incorporados.

Grabación de vídeo

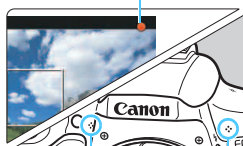

Micrófonos incorporados



- Las precauciones generales para la grabación de vídeo están en las páginas 253-254.
- Si es necesario, lea también las precauciones generales para el disparo con Visión en Directo, en las páginas 218-219.



- En los modos de la Zona básica, el resultado de la grabación será el mismo que con <A+>. Además, el icono de escena correspondiente a la escena detectada por la cámara se muestra arriba a la izquierda (p. 224).
- En los modos de disparo <Av> y <Tv>, los vídeos se tomarán con los mismos ajustes que en el modo <P>.
- Las funciones de menú ajustables difieren entre los modos de la Zona básica y los modos de la Zona creativa (p. 358).
- La velocidad de obturación y la abertura se ajustan automáticamente.
- En los modos de la Zona creativa, puede presionar el botón <★> (p. 162) para bloquear la exposición (bloqueo AE). El ajuste de exposición se mostrará durante el número de segundos ajustado con [C: 1: Temp. medición]. Después de aplicar el bloqueo AE durante la grabación de vídeo, puede cancelarlo presionando el botón <[]>. (El ajuste del bloqueo AE se retiene hasta que se presione el botón <[]>).
- En los modos de la Zona creativa, puede mantener presionado el botón <Av []> y girar el dial <[]> para ajustar la compensación de la exposición.
- Al presionar el disparador hasta la mitad se muestra la velocidad de obturación y la sensibilidad ISO en la parte inferior de la pantalla. Este es el ajuste de exposición para tomar una foto (p. 227). El ajuste de exposición para la grabación de vídeo no se muestra. Tenga en cuenta que el ajuste de exposición para la grabación de vídeo puede ser diferente del ajuste para tomar fotos.
- Si graba un vídeo con exposición automática, la velocidad de obturación y la abertura no se grabarán en la información de imagen (Exif).

Sensibilidad ISO en los modos de la Zona básica

- La sensibilidad ISO se ajustará automáticamente entre ISO 100 - ISO 6400.

Sensibilidad ISO en los modos <P>, <Tv> y <Av>

- La sensibilidad ISO se ajustará automáticamente entre ISO 100 - ISO 6400.
- Bajo [F4: Func. personalizadas (C.Fn)], si se ajusta [2: Ampliación ISO] en [1: On], la sensibilidad máxima se ampliará hasta H (equivalente a ISO 12800).
- Bajo [F4: Func. personalizadas (C.Fn)], si se ajusta [3: Prioridad tonos altas luces] en [1: Activada], la sensibilidad ISO será de ISO 200 - ISO 6400.

Iconos de escena

Durante la grabación de vídeo en un modo de la Zona básica, se mostrará un icono que representa la escena detectada por la cámara y el disparo se adaptará a esa escena. Para determinadas escenas o condiciones de disparo, es posible que el icono que se muestra no concuerde con la escena real.

Fondo \ Motivo	Retrato ^{*1}	No retrato		Color de fondo
		Escenas de exteriores y naturaleza	Primer plano ^{*2}	
Claro				Gris
	Contraluz			
Incluye el cielo azul				Azul claro
	Contraluz			
Puesta de sol	*3		*3	Naranja
Foco				Azul oscuro
Oscuro				

*1: Solo se muestra cuando se ajusta el sistema AF en [‘L’ +Seguim.]. Si se ajusta otro sistema AF, se mostrará el icono “No retrato” aunque se detecte una persona.

*2: Se muestra cuando el objetivo montado dispone de información de distancia. Con un tubo de extensión o una lente de aproximación, es posible que el icono no concuerde con la escena real.

*3: Se mostrará el icono adecuado para la escena detectada.

Uso de un flash Speedlite serie EX (se vende por separado) equipado con luz LED

Con la grabación de vídeo con exposición automática (modos diferentes de **M**), la cámara encenderá automáticamente la luz LED del flash Speedlite en condiciones de baja iluminación. **Para obtener información detallada, consulte las Instrucciones del flash Speedlite.**

Grabación con exposición manual

En el modo <M>, puede ajustar libremente la velocidad de obturación, la apertura y la sensibilidad ISO para la grabación de vídeo. El uso de la exposición manual para grabar vídeos es para usuarios avanzados.

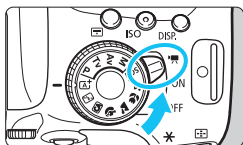

1 Sitúe el interruptor de alimentación en <ON>.

- ▶ El espejo réflex producirá un sonido y, a continuación, la imagen aparecerá en el monitor LCD.



2 Ajuste el dial de modo en <M>.

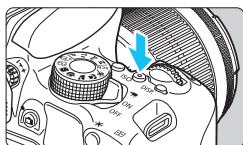

3 Ajuste la sensibilidad ISO.

- Presione el botón <ISO> y presione las teclas <◀> <▶> o gire el dial <ISO> para seleccionar la sensibilidad ISO.
- Para obtener información detallada sobre la sensibilidad ISO, consulte la página siguiente.



4 Ajuste la velocidad de obturación y la apertura.

- Para ajustar la velocidad de obturación, gire el dial <ISO>. Las velocidades de obturación que se puede ajustar varían en función de la frecuencia de fotogramas <FPS>.
 - 29.97P 25.00P 23.98P: 1/4000 seg. - 1/30 seg.
 - 59.94P 50.00P: 1/4000 seg. - 1/60 seg.
- Para ajustar la apertura, mantenga presionado el botón <Av> y gire el dial <ISO>.

5 Enfoque y grabe el vídeo.

- El procedimiento es el mismo de los pasos 3 y 4 para “Grabación con exposición automática” (p. 222).

Sensibilidad ISO durante la grabación con exposición manual

- Con [**AUTO**], la sensibilidad ISO se ajustará automáticamente entre ISO 100 - ISO 6400.
- Puede ajustar la sensibilidad ISO manualmente entre ISO 100 - ISO 6400 en incrementos de un punto. Bajo [**4: Func. personalizadas (C.Fn)**], si se ajusta [**2: Ampliación ISO**] en [**1: On**], el intervalo de ajuste manual se ampliará para que pueda seleccionar también H (equivalente a ISO 12800).
- Bajo [**4: Func. personalizadas (C.Fn)**], si se ajusta [**3: Prioridad tonos altas luces**] en [**1: Activada**], la sensibilidad ISO será de ISO 200 - ISO 6400.

- Dado que la grabación de vídeo con ISO 12800 puede producir como resultado mucho ruido, se ha diseñado como una sensibilidad ISO ampliada (que se muestra como “H”).
- Si se ajusta la sensibilidad ISO en H (ISO 25600) cuando [**2: Ampliación ISO**] se haya ajustado en [**1: On**] bajo [**4: Func. personalizadas (C.Fn)**] y cambia de la toma de fotos a la grabación de vídeo, la sensibilidad ISO será H (equivalente a ISO 12800). Cuando vuelva a la toma de fotos, la sensibilidad ISO será ISO 12800.
- No se puede ajustar la compensación de la exposición.
- No se recomienda cambiar la velocidad de obturación ni la abertura durante la grabación de vídeo, dado que los cambios se registrarán en la exposición.
- Si cambia la velocidad de obturación mientras dispara bajo iluminación fluorescente o LED, es posible que se grabe parpadeo en las imágenes.

- Cuando se ajusta ISO Auto, se puede presionar el botón <★> para bloquear la sensibilidad ISO.
- Si presiona el botón <★> y recompone la imagen, podrá ver la diferencia de nivel de exposición en el indicador del nivel de exposición (p. 227) comparado con cuando se presionó el botón <★>.
- Se puede mostrar el histograma presionando el botón <INFO.>.
- Cuando grabe vídeos de objetos en movimiento, se recomienda una velocidad de obturación de 1/30 seg. a 1/125 seg. Cuanto más rápida sea la velocidad de obturación, menos suave parecerá el movimiento del motivo.

Visualización de información

- Cada vez que presione el botón <INFO.>, la visualización de información cambiará.

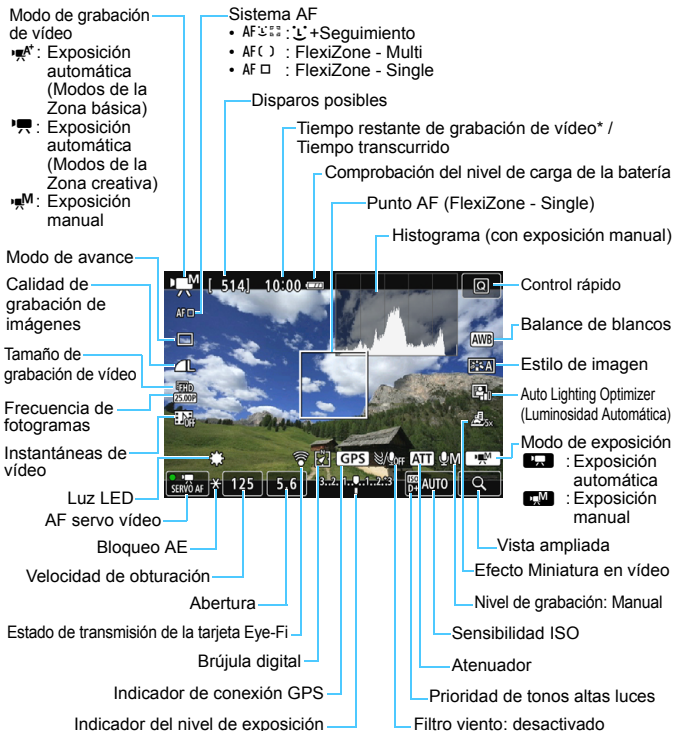

* Se aplica a un único clip de vídeo.

- Las líneas de retícula y el histograma no se pueden mostrar durante la grabación de vídeo. (La visualización desaparecerá cuando comience a grabar un vídeo).
- Cuando se inicie la grabación de vídeo, el tiempo restante de grabación de vídeo cambiará al tiempo transcurrido.

Precauciones para la grabación de vídeo

- No apunte la cámara hacia una fuente de luz intensa, como el sol durante un día soleado o una luz artificial fuerte. Si lo hace, puede dañar el sensor de imagen o los componentes internos de la cámara.
- Si se ajusta <AWB> y la sensibilidad ISO o la abertura cambia durante la grabación de vídeo, es posible que también cambie el balance de blancos.
- Si graba un vídeo bajo iluminación LED o fluorescente, es posible que la imagen del vídeo parpadee.
- Se recomienda grabar algunos vídeos de prueba donde vaya a usar el zoom durante la grabación de vídeo. El uso del zoom durante la grabación de vídeo puede provocar que se graben cambios en la exposición o sonido mecánico del objetivo, o que las imágenes se desenfocan.
- Durante la grabación de vídeo no se puede ampliar la imagen.
- Tenga cuidado de no cubrir los micrófonos incorporados (p. 222) con el dedo, etc.
- **Las precauciones generales para la grabación de vídeo están en las páginas 253-254.**
- **Si es necesario, lea también las precauciones generales para el disparo con Visión en Directo, en las páginas 218-219.**

No sujete la cámara en la misma posición durante largos períodos de tiempo.

Aunque la cámara no parezca caliente, el contacto prolongado con una misma parte del cuerpo puede provocar enrojecimiento, ampollas en la piel o quemaduras por contacto a baja temperatura. Se recomienda el uso de un trípode a las personas que tengan problemas de circulación o la piel muy sensible, o cuando se utilice la cámara en lugares muy cálidos.



- Los ajustes relacionados con el vídeo se encuentran bajo las fichas [1] y [2] (p. 248).
- Cada vez que grabe un vídeo se grabará un archivo de vídeo. Si el tamaño del archivo supera 4 GB, se creará un nuevo archivo para cada 4 GB subsiguientes.
- El campo de visión de la imagen de vídeo es de, aproximadamente, el 100% (con el tamaño de grabación de vídeo ajustado en [100]).
- El sonido se graba en estéreo mediante los micrófonos incorporados de la cámara (p. 222).
- También es posible grabar sonido en estéreo conectando el micrófono estéreo direccional DM-E1 (se vende por separado) al terminal IN para micrófono externo de la cámara (p. 26), puesto que el micrófono externo tiene prioridad.
- Puede usar el control remoto RC-6 (se vende por separado, p. 350) para iniciar y detener la grabación de vídeo si el modo de avance es <1/2>. Ajuste el conmutador de temporización de disparo en <2> (retardo de 2 segundos) y, a continuación, presione el botón de transmisión. Si se ajusta el conmutador en <●> (disparo inmediato), entrará en funcionamiento la toma de fotos.
- Con una batería LP-E17 completamente cargada, el tiempo total de grabación de vídeo será el siguiente: aprox. 1 hr. 20 min. a temperatura ambiente (23°C/73°F) y aprox. 1 hr. a bajas temperaturas (0°C/32°F).
- La función de enfoque prefijado es posible para la grabación de vídeo cuando se utiliza un (súper) teleobjetivo equipado con el modo de enfoque prefijado, disponible a partir de la segunda mitad de 2011.

Simulación de la imagen final

La simulación de la imagen final muestra los resultados de los ajustes actuales del estilo de imagen, el balance de blancos, etc. sobre la imagen. Durante la grabación de vídeo, la imagen visualizada mostrará automáticamente los efectos de los ajustes que se enumeran a continuación.

Simulación de la imagen final para la grabación de vídeo

- Estilo de imagen
 - * Se reflejarán todos los ajustes, como la nitidez, el contraste, la saturación de color y el tono de color.
- Balance de blancos
- Corrección del balance de blancos
- Exposición
- Profundidad de campo
- Auto Lighting Optimizer (Luminosidad Automática)
- Corrección de la iluminación periférica
- Corrección aberración cromática
- Prioridad de tonos altas luces
- Efecto Miniatura en vídeo

Toma de fotos

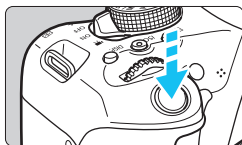

Mientras graba un vídeo, también puede tomar una foto presionando hasta el fondo el disparador.

Toma de fotos durante la grabación de vídeo

- Si toma una foto durante la grabación de vídeo, el vídeo grabará un momento fijo que durará aproximadamente 1 seg.
- La foto captada se grabará en la tarjeta, y la grabación de vídeo se reanudará automáticamente cuando se muestre la imagen de Visión en Directo.
- El vídeo y la foto se grabarán como archivos separados en la tarjeta.
- A continuación, se muestran las funciones particulares de la toma de fotos. Las demás funciones serán las mismas que para la grabación de vídeo.

Función	Ajustes
Calidad de grabación de imágenes	Según lo ajustado en [📷1: Calid. imagen]. Cuando el tamaño de grabación de vídeo sea [1920x1080] o [1280x720], el formato será 16:9. Cuando el tamaño sea [640x480], el formato será 4:3.
Sensibilidad ISO*	<ul style="list-style-type: none"> • Con la grabación con exposición automática: Se ajusta automáticamente dentro de ISO 100 - ISO 6400. • Con la grabación con exposición manual: Consulte “Sensibilidad ISO durante la grabación con exposición manual” en la página 226.
Ajuste de la exposición	<ul style="list-style-type: none"> • Con la grabación con exposición automática: Velocidad de obturación y abertura ajustadas automáticamente (se muestran al presionar el disparador hasta la mitad). • Con la grabación con exposición manual: Velocidad de obturación y abertura ajustadas manualmente.
AEB	Cancelado
Flash	Flash desactivado

* Si se ajusta la prioridad de tonos altas luces, la gama de sensibilidad ISO se iniciará desde ISO 200.

- Independientemente del ajuste del modo de avance, se ajustará el disparo único para la toma de fotos durante la grabación de vídeo.
- Se puede ajustar el autodesparador antes de empezar a grabar un vídeo. Durante la grabación de vídeo, la cámara cambia al disparo único.



Cuando se presione el disparador hasta la mitad para enfocar automáticamente durante la grabación de vídeo, es posible que se produzcan los siguientes fenómenos.

- Puede que se pierda el enfoque momentáneamente.
- La luminosidad del vídeo grabado puede cambiar.
- Puede que el vídeo grabado se detenga momentáneamente.
- Puede que el vídeo grabe el ruido del funcionamiento del objetivo.
- No podrá tomar fotografías cuando no se logre enfocar, por ejemplo, cuando el motivo esté en movimiento.

Ajustes de funciones de disparo

Aquí se explican los ajustes de funciones particulares de la grabación de vídeo.

Q Control rápido

Si presiona el botón <Q> mientras se muestra la imagen en el monitor LCD, puede ajustar cualquiera de las siguientes opciones: **sistema AF**, **modo de avance**, **calidad de grabación de imágenes (fotos)**, **tamaño de grabación de vídeo**, **instantáneas de vídeo**, balance de blancos, estilo de imagen, Auto Lighting Optimizer (Luminosidad Automática) y **efecto Miniatura en vídeo**.

En los modos de la Zona básica, solamente se pueden ajustar las funciones que se muestran en negrita.



1 Presione el botón <Q> (10).

- ▶ Se mostrarán las funciones ajustables.

2 Seleccione una función y ajústela.

- Presione las teclas <▲> <▼> para seleccionar una función.
- ▶ Aparecerán la función seleccionada y la guía de funciones (p. 64).
- Presione las teclas <◀> <▶> para ajustar la función.
- Para establecer el ajuste <C> del modo de avance, corrección del balance de blancos/Ahorquillado del balance de blancos o los parámetros de estilo de imagen, presione el botón <INFO.>.

3 Salga del ajuste.

- Presione <SET> para finalizar el ajuste y volver a la grabación de vídeo.
- También puede seleccionar <↶> para volver a la grabación de vídeo.

MENU Ajuste del tamaño de grabación de vídeo



Con [**F2: Tamaño de vídeo**], puede ajustar el tamaño de grabación de vídeo (tamaño de imagen, frecuencia de fotogramas, método de compresión) y otras funciones.

● Tamaño de imagen

FHD 1920x1080

Calidad de grabación alta definición completa (Full HD). El formato será 16:9.

HD 1280x720

Calidad de grabación alta definición (HD). El formato será 16:9.

VGA 640x480

Calidad de grabación de definición estándar. El formato será 4:3.

● Frecuencia de fotogramas (fps: fotogramas por segundo)

29,97P 29,97 fps / 59,94P 59,94 fps

Para áreas en las que el formato de TV sea NTSC (América del Norte, Japón, Corea del Sur, México, etc.).

25,00P 25,00 fps / 50,00P 50,00 fps

Para áreas en las que el formato de TV sea PAL (Europa, Rusia, China, Australia, etc.).

23,98P 23,98 fps

Principalmente para películas.



La frecuencia de fotogramas que se muestra en la pantalla de tamaño de grabación de vídeo cambia en función de si [**F3: Sistema vídeo**] se ajusta en [NTSC] o [PAL]. **23,98P** (23,98 fps) solo se puede seleccionar cuando se ajusta [NTSC].

- **Método de compresión**

Estándar



Comprime varios fotogramas a la vez eficientemente para la grabación.

Ligero (📶)

El vídeo se graba con una frecuencia de bits menor para la reproducción en diversos dispositivos, lo que produce archivos de menor tamaño que con **[Estándar]**. En consecuencia, es posible grabar durante más tiempo que con **[Estándar]**.

 Si cambia el ajuste de [**🔧3: Sistema vídeo**], ajuste de nuevo el tamaño de grabación de vídeo.

Tiempo total de grabación de vídeo y tamaño del archivo por minuto (Aprox.)

Tamaño de grabación de vídeo			Tiempo total de grabación en la tarjeta			Tamaño del archivo
			4 GB	8 GB	16 GB	
 [1920x1080]	29.97P 25.00P 23.98P	Estándar	17 min.	35 min.	1 hr. 10 min.	216 MB/min.
	29.97P 25.00P	Ligero	43 min.	1 hr. 26 min.	2 hr. 53 min.	87 MB/min.
 [1280x720]	59.94P 50.00P	Estándar	20 min.	40 min.	1 hr. 21 min.	187 MB/min.
	29.97P 25.00P	Ligero	2 hr. 5 min.	4 hr. 10 min.	8 hr. 20 min.	30 MB/min.
 [640x480]	29.97P 25.00P	Estándar	57 min.	1 hr. 55 min.	3 hr. 50 min.	66 MB/min.
	29.97P 25.00P	Ligero	2 hr. 43 min.	5 hr. 26 min.	10 hr. 53 min.	23 MB/min.

● Archivos de vídeo que superan 4 GB

Aunque grabe un vídeo que supere 4 GB, puede continuar grabando sin interrupción.

Durante la grabación de vídeo, aprox. 30 seg. antes de que el vídeo alcance los 4 GB de tamaño de archivo, el tiempo de grabación transcurrido que se muestra en la pantalla de grabación de vídeo comenzará a parpadear. Si continúa grabando hasta que el tamaño del archivo de vídeo supere 4 GB, se creará automáticamente un nuevo archivo de vídeo y el tiempo de grabación transcurrido o el código de tiempo dejarán de parpadear.

Cuando reproduzca el vídeo, deberá reproducir cada archivo de vídeo individualmente. Los archivos de vídeo no se pueden reproducir automáticamente en orden consecutivo. Cuando finalice la reproducción del vídeo, seleccione el siguiente vídeo para reproducirlo.

● Límite de tiempo de grabación de vídeo

El tiempo máximo de un clip de vídeo es de 29 min. 59 seg. Si el tiempo de grabación de vídeo alcanza 29 min. 59 seg., la grabación de vídeo se detendrá automáticamente. Puede iniciar de nuevo la grabación de vídeo presionando el botón . (Se inicia la grabación de un nuevo archivo de vídeo).



Un aumento de la temperatura interna de la cámara puede provocar que se detenga la grabación de vídeo antes del tiempo máximo de grabación indicado en la tabla de arriba (p. 253).

Grabación de vídeos con efecto Miniatura

Puede grabar vídeos con efecto Miniatura (diorama). Seleccione la velocidad de reproducción y grabe.



1 Presione el botón <[Q]>.

- ▶ Aparecerá la pantalla de Control rápido.



2 Seleccione [Efecto OFF].

- Presione las teclas <▲> <▼> para seleccionar [Efecto OFF] (Efecto miniatura de vídeo) a la derecha de la pantalla.



3 Seleccione la velocidad de reproducción.

- Presione las teclas <◀> <▶> para seleccionar [5x], [10x] o [20x] y, a continuación, presione <[SET]>.





4 Sitúe el marco blanco sobre la parte que desee que se vea nítida.

- Presione las teclas <▲> <▼> para mover el marco blanco sobre la parte que desee que se vea nítida.
- Para cambiar la orientación vertical/horizontal del marco blanco, presione el botón <[Q]> (o toque [Efecto OFF] abajo a la derecha de la pantalla).

5 Grabe el vídeo.

- El sistema AF será FlexiZone - Single para enfocar al centro del marco blanco.
- El marco blanco no se muestra durante la grabación.

Velocidad de reproducción y duración (para un vídeo de 1 minuto)

Velocidad	Duración de la reproducción
 5x (5x)	Aprox. 12 seg.
 10x (10x)	Aprox. 6 seg.
 20x (20x)	Aprox. 3 seg.



- El sonido no se grabará.
- Con el efecto Miniatura en vídeos, Servo AF en vídeo no funciona.
- El efecto Miniatura en vídeo no se puede ajustar si se ha ajustado la instantánea de vídeo, **RAW**+, **RAW** o el ahorquillado del balance de blancos.
- No se pueden tomar fotos mientras se graba un efecto Miniatura en vídeos.
- El efecto Miniatura en vídeos cuyo tiempo de reproducción sea inferior a 1 seg. no se pueden editar (p. 292).

MENU Grabación de instantáneas de vídeo

Puede grabar una serie de clips cortos de vídeo de aproximadamente 2 seg., 4 seg. u 8 seg. de duración denominados instantáneas de vídeo. Las instantáneas de vídeo pueden combinarse en un único vídeo denominado álbum de instantáneas de vídeo. Así, se puede mostrar rápidamente lo más destacado de un viaje o un evento. Los álbumes de instantáneas de vídeo se pueden reproducir también junto con música de fondo (p. 245, 297).

Concepto de álbum de instantáneas de vídeo



Ajuste de la duración de la grabación de instantáneas de vídeo

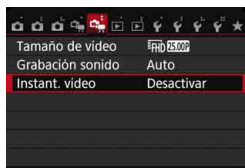

- 1 **Seleccione [Instant. vídeo].**
 - Bajo la ficha [Instant. vídeo], seleccione [Instant. vídeo] y, a continuación, presione <SET>.

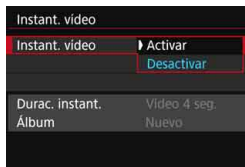

- 2 **Seleccione [Activar].**
 - Seleccione [Activar] y, a continuación, presione <SET>.



3 Seleccione [Ajustes de álbum].

- Seleccione [Ajustes de álbum] y, a continuación, presione <SET>.

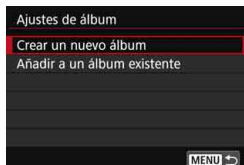

4 Seleccione [Crear un nuevo álbum].

- Seleccione [Crear un nuevo álbum] y, a continuación, presione <SET>.

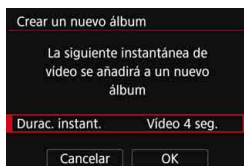

5 Seleccione la duración de la instantánea.

- Presione <SET>, utilice las teclas <▲> <▼> para seleccionar la duración de la instantánea y, a continuación, presione <SET>.



Duración de grabación

6 Seleccione [OK].

- Seleccione [OK] y, a continuación, presione <SET>.
- Presione el botón <MENU> para salir del menú.
- ▶ Aparecerá una barra azul para indicar la duración de la instantánea.
- Vaya a "Creación de un álbum de instantáneas de vídeo" (p. 240).

Creación de un álbum de instantáneas de vídeo



7 Grabe la primera instantánea de vídeo.

- Presione el botón <[Icono de cámara]> y, a continuación, dispáre.
- ▶ La barra azul que indica la duración de la grabación se reducirá gradualmente. Una vez transcurrida la duración de grabación establecida, la grabación se detendrá automáticamente.
- ▶ Aparecerá la pantalla de confirmación (p. 241-242).



8 Guarde como un álbum de instantáneas de vídeo.

- Seleccione [Guardar como álbum] y, a continuación, presione <[SET]>.
- ▶ El clip de vídeo se guardará como la primera instantánea de vídeo del álbum de instantáneas de vídeo.



9 Continúe grabando más instantáneas de vídeo.



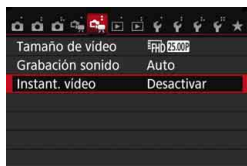



- Repita el paso 7 para grabar la siguiente instantánea de vídeo.
- Seleccione [Agregar a álbum] y, a continuación, presione <[SET]>.
- Para crear otro álbum de instantáneas de vídeo, seleccione [Guardar como un nuevo álbum].
- Repita el paso 9 si es necesario.



10 Salga de la grabación de instantáneas de vídeo.

- Ajuste [Instant. vídeo] en [Desactivar]. Para volver a la grabación de vídeo normal, no olvide ajustar [Desactivar].
- Presione el botón <MENU> para salir del menú y volver a la grabación de vídeo normal.

Opciones en los pasos 8 y 9

Función	Descripción
 Guardar como álbum (Paso 8)	El clip de vídeo se guardará como la primera instantánea de vídeo del álbum de instantáneas de vídeo.
 Agregar a álbum (Paso 9)	La instantánea de vídeo recién grabada se agregará al álbum grabado inmediatamente antes.
 Guardar como un nuevo álbum (Paso 9)	Se crea un nuevo álbum de instantáneas de vídeo, y el clip de vídeo se guarda como primera instantánea de vídeo. El nuevo álbum será un archivo diferente del álbum previamente grabado.
 Reproducir instantánea de vídeo (Pasos 8 y 9)	Se reproducirá la instantánea de vídeo recién grabada. Para las operaciones de reproducción, consulte la tabla de la página siguiente.
 No guardar en álbum (Paso 8)  Eliminar sin guardar en álbum (Paso 9)	La instantánea de vídeo recién grabada se borrará en lugar de guardarse en el álbum. Seleccione [OK] en el diálogo de confirmación.



Instant. vídeo	
Instant. vídeo	Activar
Ajustes de álbum	
Mostrar msg.conf.	Desactivar
Durac. instant.	Vídeo 4 seg.
Álbum	Nuevo
MENU →	

Si desea grabar otra instantánea de vídeo inmediatamente después de grabar una, ajuste **[Mostrar msg.conf.]** en **[Desactivar]**. Este ajuste le permitirá grabar inmediatamente la siguiente instantánea de vídeo sin que aparezca siempre la pantalla de confirmación después de cada disparo.

Operaciones de [Reproducir instantánea de vídeo] en los pasos 8 y 9

Función	Descripción de la reproducción
▶ Reproducir	Puede presionar <SET> para reproducir o hacer una pausa en la instantánea de vídeo grabada inmediatamente antes.
⏪ Primer fotograma	Muestra la primera escena de la primera instantánea de vídeo del álbum.
⏮ Saltar atrás*	Cada vez que presione <SET>, la instantánea de vídeo saltará hacia atrás unos segundos.
⏮ Fotograma anterior	Cada vez que presione <SET>, se mostrará el fotograma anterior. Si mantiene presionado <SET>, rebobinará el vídeo.
⏭ Fotograma siguiente	Cada vez que presione <SET>, el vídeo se reproducirá fotograma a fotograma. Si mantiene presionado <SET>, el vídeo avanzará rápidamente.
▶ Saltar adelante*	Cada vez que presione <SET>, la instantánea de vídeo saltará hacia adelante unos segundos.
⏩ Último fotograma	Muestra la última escena de la última instantánea de vídeo del álbum.
	Posición de reproducción
mm' ss"	Tiempo de reproducción (minutos:segundos)
📶 Volumen	Puede ajustar el volumen del altavoz incorporado (p. 290) girando el dial <VOL>.
MENU ↶	Si presiona el botón <MENU>, volverá a la pantalla anterior.

* Con [Saltar atrás] y [Saltar adelante], la longitud del salto corresponde al número de segundos ajustado bajo [Instant. vídeo] (aprox. 2 seg., 4 seg. u 8 seg.).

Adición a un álbum existente

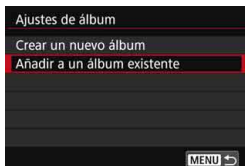

1 Seleccione [Añadir a un álbum existente].

- Siga el paso 4 de la página 239 para seleccionar [Añadir a un álbum existente] y, a continuación, presione <SET>.



2 Seleccione un álbum existente.

- Presione las teclas <◀> <▶> para seleccionar un álbum existente y, a continuación, presione <SET>.
- Seleccione [OK] y, a continuación, presione <SET>.
- ▶ Ciertos ajustes de las instantáneas de vídeo cambiarán para adaptarse a los ajustes del álbum existente.
- Presione el botón <MENU> para salir del menú.
- ▶ Aparecerá la pantalla de grabación de instantáneas de vídeo.

3 Grabe la instantánea de vídeo.

- Consulte "Creación de un álbum de instantáneas de vídeo" (p. 240) para grabar la instantánea de vídeo.



No se puede seleccionar un álbum tomado con otra cámara.



Precauciones para la grabación de instantáneas de vídeo

- A un álbum solo se le pueden agregar instantáneas de vídeo que tengan la misma duración (aproximadamente 2 segundos, 4 segundos u 8 segundos cada una).
- Tenga en cuenta que, si realiza cualquiera de las acciones siguientes mientras graba instantáneas de vídeo, se creará un nuevo álbum para las instantáneas de vídeo subsiguientes.
 - Cambiar el [Tamaño de vídeo].
 - Cambiar el ajuste de [Grab. sonido] de [Auto]/[Manual] a [Desactivada] o de [Desactivada] a [Auto]/[Manual].
 - Actualizar el firmware.
- No se pueden tomar fotos mientras se graba una instantánea de vídeo.
- La duración de grabación de una instantánea de vídeo es solo aproximada.
Según la frecuencia de fotogramas, es posible que la duración de grabación que se muestra durante la reproducción no sea exacta.

Reproducción de un álbum

Puede reproducir un álbum de instantáneas de vídeo de la misma manera que un vídeo normal (p. 290).



1 Reproduzca el vídeo.

- Presione el botón <▶> para mostrar una imagen.



2 Seleccione el álbum.

- En la visualización de una única imagen, el ícono [SET] que se muestra en la parte superior izquierda de la pantalla indica un álbum de instantáneas de vídeo.
- Presione las teclas <◀> <▶> para seleccionar un álbum.



3 Reproduzca el álbum.

- Presione <SET>.
- En el panel de reproducción de vídeo que se muestra, seleccione [▶] (Reproducir) y, a continuación, presione <SET>.



Música de fondo

- Puede reproducir música de fondo cuando reproduzca álbumes, vídeos normales y presentaciones de diapositivas en la cámara (p. 291, 294). Para reproducir música de fondo, primero debe copiar la música de fondo en la tarjeta con EOS Utility (software EOS). Para ver información sobre cómo copiar la música de fondo, consulte las Instrucciones de EOS Utility.
- La música grabada en la tarjeta de memoria debe utilizarse solamente para uso privado. No infrinja los derechos del titular de los derechos de autor.

Edición de un álbum

Después de la grabación puede reorganizar, eliminar o reproducir las instantáneas de vídeo del álbum.



1 Seleccione [✂].



- En el panel de reproducción de vídeo que se muestra, seleccione [✂] (Editar) y, a continuación, presione <SET>.

▶ Aparecerá la pantalla de edición.



2 Seleccione una operación de edición.

- Seleccione una opción de edición y, a continuación, presione <SET>.

Función	Descripción
 Mover instantánea	Presione las teclas <◀> <▶> para seleccionar la instantánea de vídeo que desee mover y, a continuación, presione <SET>. Presione las teclas <◀> <▶> para mover la instantánea y, a continuación, presione <SET>.
 Eliminar instantánea	Presione las teclas <◀> <▶> para seleccionar la instantánea de vídeo que desee eliminar y, a continuación, presione <SET>. El icono [🗑] se mostrará en la instantánea de vídeo seleccionada. Al presionar <SET> otra vez, se cancelará la selección y desaparecerá [🗑].
 Reproducir instantánea	Presione las teclas <◀> <▶> para seleccionar la instantánea de vídeo que desee reproducir y, a continuación, presione <SET>.



3 Guarde el álbum editado.

- Presione el botón <MENU> para volver al panel de edición en la parte inferior de la pantalla.
- Seleccione [**✓**] (Guardar) y, a continuación, presione <ⓈET>.
- ▶ Aparecerá la pantalla para guardar.
- Para guardarlo como un álbum nuevo, seleccione [**Nuevo archivo**]. Para guardarlo y sobrescribir el álbum original, seleccione [**Sobrescribir**] y, a continuación, presione <ⓈET>.



- Si la tarjeta no tiene suficiente espacio libre, no estará disponible [**Nuevo archivo**].
- Cuando el nivel de la batería sea bajo, no será posible editar álbumes. Utilice una batería completamente cargada.

MENU Ajustes de funciones de menú

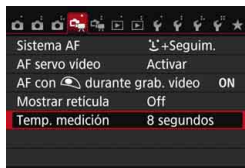

Cuando sitúe el interruptor de alimentación en <ON>, las fichas [1] y [2] mostrarán funciones dedicadas a la grabación de vídeo.

● Sistema AF

Los sistemas AF serán los mismos que se describen en las páginas 206-213. Puede seleccionar [**L**+Seguim.], [**FlexiZone - Multi**] o [**FlexiZone - Single**].

● AF servo vídeo

Durante la grabación de vídeo, la cámara enfoca el motivo continuamente. El ajuste predeterminado es [**Activar**].

Cuando se ajuste [**Activar**]:

- La cámara enfoca el motivo continuamente, aunque no se esté presionando el disparador hasta la mitad.
- Dado que esto provoca que el objetivo se mueva continuamente, consumirá energía de la batería y acortará el tiempo de grabación de vídeo total posible (p. 235).
- Con determinados objetivos, es posible que se grabe el sonido mecánico del objetivo al enfocar. Si ocurre así, utilice el micrófono estéreo direccional DM-E1 (se vende por separado) para reducir el sonido mecánico del objetivo en el vídeo. Además, el uso de algunos objetivos STM (por ejemplo, el EF-S18-55mm f/3.5-5.6 IS STM) reducirá el ruido de funcionamiento del objetivo.
- Si desea ajustar el conmutador de modos de enfoque del objetivo en <MF> durante Servo AF en vídeo, sitúe primero el interruptor de alimentación en <ON>.

- Si desea mantener el enfoque en un punto específico o no desea que se grabe el ruido del funcionamiento del objetivo, puede detener temporalmente Servo AF en vídeo de la manera siguiente. Cuando detenga el Servo AF en vídeo, el punto AF se mostrará en gris. Si vuelve a realizar estos mismos pasos, se reanudará el Servo AF en vídeo.
 - Presione el botón <⚡>.
 - Toque el icono [] en la parte inferior izquierda de la pantalla.
 - Si se ajusta [10: Disparador/Bloqueo AE] en [2: AF/Bloqueo AF, no bloq AE] bajo [4: Func. personalizadas (C.Fn)], puede hacer una pausa en Servo AF en vídeo mientras mantiene presionado el botón <✳>. Cuando suelte el botón <✳>, Servo AF en vídeo se reanudará.
- Mientras está detenido el Servo AF en vídeo, si vuelve a la grabación de vídeo después de presionar el botón <MENU> o el botón <▶>, se reanudará el Servo AF en vídeo.

Cuando se ajuste [Desactivar]:

- Presione el disparador hasta la mitad para enfocar.



Precauciones cuando se ajusta [AF servo vídeo] en [Activar]

- **Condiciones de disparo que dificultan el enfoque**
 - Un motivo en rápido movimiento que se acerca o se aleja de la cámara.
 - Un motivo en movimiento a corta distancia frente a la cámara.
 - Consulte también “Condiciones de disparo que dificultan el enfoque” en la página 212.
- Servo AF en vídeo hará una pausa mientras se utilice el zoom o la vista ampliada.
- Durante la grabación de vídeo, si un motivo se acerca a la cámara o se aleja de ella, o la cámara se mueve en vertical o en horizontal (barrido), es posible que la imagen de vídeo grabada se expanda o se contraiga (que cambie la ampliación de la imagen) momentáneamente.

● **AF con disparador durante la grabación de vídeo**

Mientras graba un vídeo, también puede tomar una foto presionando hasta el fondo el disparador. De forma predeterminada, el funcionamiento del AF se ajusta en **[AF foto a foto]**.

Cuando se ajuste [AF foto a foto]:

- Mientras se graba un vídeo, se puede reenfocar y tomar una foto presionando el disparador hasta la mitad.
- Cuando fotografíe motivos estáticos, puede fotografiar enfocando con precisión.

Cuando se ajuste [Desactivado]:

- Puede comenzar a tomar una foto inmediatamente presionando el disparador, aunque no se haya logrado enfocar. Esto es eficaz cuando se desea dar prioridad a la oportunidad fotográfica, en lugar de al enfoque.

● **Mostrar retícula**

Con **[Retícula 1 卍]** o **[Retícula 2 卐]**, puede mostrar líneas de retícula. Puede comprobar la inclinación horizontal o vertical al disparar.

● **Temporizador de medición** [★]

Puede cambiar cuánto tiempo se mostrará el ajuste de exposición (tiempo de bloqueo AE).

 2

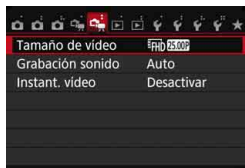

● **Tamaño de grabación de vídeo**

Puede ajustar el tamaño de grabación de vídeo (tamaño de imagen, frecuencia de fotogramas y método de compresión). Para obtener información detallada, consulte las páginas 233-235.

● Grabación de sonido ☆

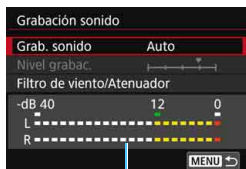

Medidor de nivel

Normalmente, los micrófonos incorporados grabarán sonido estéreo. También es posible grabar sonido en estéreo conectando el micrófono estéreo direccional DM-E1 (se vende por separado) al terminal IN para micrófono externo de la cámara (p. 26), puesto que el micrófono externo tiene prioridad.

Opciones de [Grab. sonido/Nivel grabac.]

- [Auto]** : El nivel de grabación del sonido se ajustará automáticamente. El control de nivel automático funcionará automáticamente en respuesta al nivel de sonido.
- [Manual]** : Para usuarios avanzados. Puede ajustar el nivel de grabación de sonido en 64 niveles posibles. Seleccione **[Nivel grabac.]** y observe el medidor de nivel mientras presiona las teclas <◀> <▶> para ajustar el nivel de grabación de sonido. Observe el indicador de pico sostenido (aproximadamente 3 segundos) y haga el ajuste de modo que el medidor de nivel se ilumine de vez en cuando a la derecha de la marca "12" (-12 dB) para los sonidos más fuertes. Si supera "0", el sonido se distorsionará.
- [Desactivar]**: El sonido no se grabará.

[Filtro de viento]

Cuando se ajuste en **[Automático]**, reducirá el ruido del viento cuando haya viento en exteriores. Esta característica solo tiene efecto con los micrófonos incorporados. Cuando tenga efecto la función de filtro de viento, también se reducirán los sonidos de baja frecuencia.

[Atenuador]

Aunque ajuste **[Grabación sonido]** en **[Auto]** o **[Manual]** antes de grabar, continúa siendo posible que se produzca distorsión de sonido si hay un sonido muy fuerte. En tal caso, es recomendable ajustar **[Activar]**.



- En los modos de la Zona básica, los ajustes disponibles para **[Grabación sonido]** serán **[Activada]** o **[Desactivada]**. Si se ajusta **[Activada]**, el nivel de grabación de sonido se ajustará automáticamente (igual que con **[Auto]**) y la función del filtro de viento tendrá efecto.
- El balance del volumen de sonido entre L (izquierda) y R (derecha) no se puede ajustar.
- Tanto L como R graban audio con una frecuencia de muestreo de 48 kHz/16 bits.

● **Instantáneas de vídeo**

Puede grabar instantáneas de vídeo. Para obtener información detallada, consulte la página 238.



Precauciones generales para la grabación de vídeo

Iconos de advertencia de temperatura interna blanco y rojo

- Si la temperatura interna de la cámara aumenta como consecuencia de la grabación de vídeo durante un período prolongado o bajo una temperatura ambiente elevada, aparecerá un icono blanco o un icono rojo.
- El icono blanco indica que la calidad de imagen de las fotos se degradará. Es recomendable detener la toma de fotos durante un tiempo y permitir que la cámara se enfríe. Dado que la calidad de la imagen de vídeo apenas se ve afectada, puede continuar grabando vídeo.
- El icono rojo indica que la grabación de vídeo se detendrá pronto automáticamente. Si ocurre así, no podrá volver a disparar hasta que se reduzca la temperatura interna de la cámara. Apague la alimentación y deje que la cámara descanse un rato.
- La grabación de vídeo a elevadas temperaturas durante un período prolongado de tiempo provocará que el icono o aparezca antes. Cuando no esté fotografiando, apague siempre la cámara.

Grabación y calidad de imagen

- Si el objetivo montado dispone de un Image Stabilizer (Estabilizador de imagen) y ajusta el conmutador del Image Stabilizer (Estabilizador de imagen) (IS) en <ON>, el Image Stabilizer (Estabilizador de imagen) funcionará en todo momento, aunque no presione el disparador hasta la mitad. El Image Stabilizer (Estabilizador de imagen) consume energía de la batería, y puede acortar el tiempo total de grabación de vídeo o reducir el número de disparos posibles. Si se utiliza un trípode o el Image Stabilizer (Estabilizador de imagen) no es necesario, es recomendable ajustar el conmutador IS en <OFF>.
- El micrófono incorporado de la cámara también recogerá el sonido mecánico de la cámara. Utilice el micrófono estéreo direccional DM-E1 (se vende por separado) para reducir estos sonidos en el vídeo.
- No conecte al terminal IN de la cámara para micrófono externo nada más que un micrófono externo.
- Si durante la grabación de vídeo con exposición automática cambia la luminosidad, es posible que el vídeo se congele temporalmente. En tales casos, utilice la grabación de vídeo con exposición manual.
- Si hay en la imagen una fuente de luz muy brillante, es posible que el área brillante aparezca negra en el monitor LCD. El vídeo se grabará casi exactamente como aparece en el monitor LCD.
- Con poca luz, es posible que aparezca ruido o colores irregulares en la imagen. El vídeo se grabará casi exactamente como aparece en el monitor LCD.
- Si reproduce un vídeo con otros dispositivos, es posible que la calidad de la imagen o del sonido se deteriore o que la reproducción no sea posible (aunque los dispositivos sean compatibles con el formato MP4).

Precauciones generales para la grabación de vídeo

Grabación y calidad de imagen

- Si utiliza una tarjeta cuya velocidad de escritura sea baja, es posible que aparezca un indicador de cinco niveles a la derecha de la pantalla durante la grabación de vídeo. Indica cuántos datos faltan por escribir en la tarjeta (la capacidad restante de la memoria búfer interna). Cuanto más lenta sea la tarjeta, más rápidamente subirá el indicador. Si el indicador se llena, la grabación de vídeo se detendrá automáticamente.

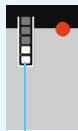

Indicador

Si la tarjeta tiene una velocidad de escritura rápida, el indicador no aparecerá o el nivel (si se muestra) apenas subirá. En primer lugar, grabe algunos vídeos de prueba para ver si la tarjeta puede escribir suficientemente rápido.

Toma de fotos durante la grabación de vídeo

- Consulte "Calidad de imagen" en la página 218 para ver información sobre la calidad de imagen de las fotos.

Reproducción y conexión a TV

- Si conecta la cámara a un televisor (p. 298-301) y graba un vídeo, el aparato de televisor no emitirá ningún sonido durante la grabación. No obstante, el sonido se grabará correctamente.

Restricciones sobre los vídeos en formato MP4

Tenga en cuenta que, en general, a los vídeos en formato MP4 se les aplican las siguientes restricciones:

- No se grabará sonido en los dos últimos fotogramas, aproximadamente.
- Cuando reproduzca vídeos en Windows, es posible que las imágenes y el sonido pierdan ligeramente la sincronización.

9

Funciones prácticas

- Desactivación del aviso sonoro (p. 256)
- Recordatorio de tarjeta (p. 256)
- Ajuste del tiempo de revisión de imágenes (p. 257)
- Ajuste del tiempo de desconexión automática (p. 257)
- Ajuste de la luminosidad del monitor LCD (p. 258)
- Creación y selección de una carpeta (p. 259)
- Métodos de numeración de archivos (p. 261)
- Ajuste de la información de copyright (p. 263)
- Autorrotación de imágenes verticales (p. 265)
- Revisión de los ajustes de la cámara (p. 266)
- Reversión de la cámara a los ajustes predeterminados (p. 267)
- Ajuste de encendido/apagado del monitor LCD (p. 270)
- Cambio del color de la pantalla de ajustes de disparo (p. 270)
- Limpieza automática del sensor (p. 271)
- Anexión de datos de eliminación del polvo (p. 272)
- Limpieza manual del sensor (p. 274)

Funciones prácticas

MENU Desactivación del aviso sonoro

Puede evitar que suene el aviso sonoro cuando se consiga el enfoque, durante el disparo con autodisparador y las operaciones de pantalla táctil.

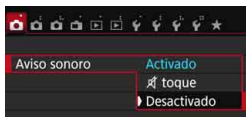

Bajo la ficha [📷 1], seleccione [Aviso sonoro] y, a continuación, presione <ⓈET>. Seleccione [Desactivado] y, a continuación, presione <ⓈET>.

Para silenciar el aviso sonoro solamente durante las operaciones de pantalla táctil, seleccione [🔇 toque].

MENU Recordatorio de tarjeta

Este ajuste evita que se tomen fotografías si no hay ninguna tarjeta en la cámara.

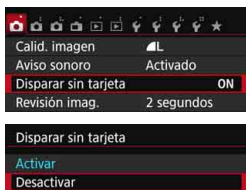

Bajo la ficha [📷 1], seleccione [Disparar sin tarjeta] y, a continuación, presione <ⓈET>. Seleccione [Desactivar] y, a continuación, presione <ⓈET>.

Si no hay ninguna tarjeta insertada en la cámara y presiona el disparador, en el visor se mostrará "Card" y no podrá realizar el disparo.

MENU Ajuste del tiempo de revisión de imágenes

Puede ajustar cuánto tiempo se mostrará la imagen en el monitor LCD inmediatamente después del disparo. Si se ajusta **[Off]**, la imagen no se mostrará inmediatamente después de la grabación. Si se ajusta **[Retención]**, la revisión de imágenes se mostrará hasta que transcurra el tiempo de **[Descon. auto]**.

Durante la revisión de imágenes, la revisión finalizará si acciona cualquier control de la cámara, por ejemplo, si presiona el disparador hasta la mitad.

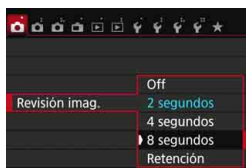

Bajo la ficha [**1**], seleccione **[Revisión imag.]** y, a continuación, presione **<SET>**. Seleccione el ajuste que desee y, a continuación, presione **<SET>**.

MENU Ajuste del tiempo de desconexión automática

Para ahorrar energía de la batería, la cámara se apaga automáticamente después del tiempo de inactividad ajustado. Puede ajustar este tiempo de desconexión automática. Cuando la cámara se apague debido a la desconexión automática, puede encenderla de nuevo presionando el disparador, etc.

Si se ha ajustado [Desactivada], apague la cámara o presione el botón <DISP.> para apagar el monitor LCD y ahorrar energía de la batería.

Aunque se haya ajustado [Desactivada], si no se utiliza la cámara durante 30 min., el monitor LCD se apagará automáticamente.

Para encender de nuevo el monitor LCD, presione el botón <DISP.>.

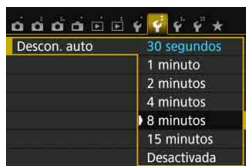

Bajo la ficha [**2**], seleccione **[Descon. auto]** y, a continuación, presione **<SET>**. Seleccione el ajuste que desee y, a continuación, presione **<SET>**.

MENU Ajuste de la luminosidad del monitor LCD

Puede ajustar la luminosidad del monitor LCD para facilitar la lectura.

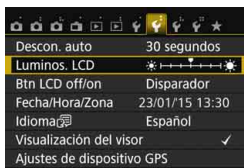

Bajo la ficha [**F2**], seleccione [**Luminos. LCD**] y, a continuación, presione <SET>. Presione las teclas <◀> <▶> para ajustar la luminosidad en la pantalla de ajuste y, a continuación, presione <SET>.

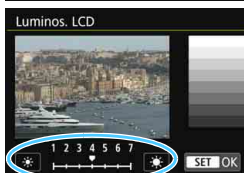

Cuando revise la exposición de una imagen, ajuste la luminosidad del monitor LCD en 4 y evite que la luz ambiente afecte a la imagen.

MENU Creación y selección de una carpeta

Puede crear y seleccionar libremente la carpeta donde se guardarán las imágenes captadas.

Esta operación es opcional, dado que se creará automáticamente una carpeta para guardar las imágenes captadas.

Creación de una carpeta

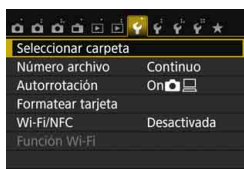

1 Seleccione [Seleccionar carpeta].

- Bajo la ficha [1], seleccione [Seleccionar carpeta] y, a continuación, presione <SET>.



2 Seleccione [Crear carpeta].

- Seleccione [Crear carpeta] y, a continuación, presione <SET>.

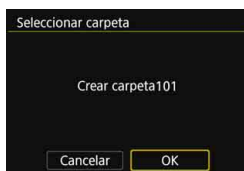

3 Cree una nueva carpeta.

- Seleccione [OK] y, a continuación, presione <SET>.
- ▶ Se crea una nueva carpeta con el número de carpeta incrementado en uno.

Selección de una carpeta

Número de archivo más bajo

Número de imágenes en la carpeta



Nombre de la carpeta

Número de archivo más alto

- Mientras se muestra la pantalla de selección de carpetas, seleccione una carpeta y presione < (SET) >.
- ▶ Se selecciona la carpeta donde se guardarán las imágenes captadas.
- Las subsiguientes imágenes captadas se grabarán en la carpeta seleccionada.



Carpetas

Como en “100CANON”, por ejemplo, el nombre de carpeta empieza con tres dígitos (el número de carpeta) seguidos por cinco caracteres alfanuméricos. Una carpeta puede contener como máximo 9999 imágenes (número de archivo 0001 - 9999). Cuando una carpeta se llena, se crea automáticamente una nueva carpeta con el número de carpeta incrementado en uno. Además, si se ejecuta un reinicio manual (p. 262), se crea automáticamente una nueva carpeta. Se pueden crear carpetas numeradas de 100 a 999.

Creación de carpetas con un ordenador

Con la tarjeta abierta en la pantalla, cree una nueva carpeta denominada “DCIM”. Abra la carpeta DCIM y cree tantas carpetas como necesite para guardar y organizar las imágenes. El nombre de la carpeta debe seguir el formato “100ABC_D”. Los tres primeros dígitos son el número de carpeta, de 100 a 999. Los últimos cinco caracteres pueden ser cualquier combinación de letras mayúsculas y minúsculas de la A a la Z, números y el guión bajo “_”. No se puede utilizar el espacio. Tenga en cuenta también que dos nombres de carpeta no pueden compartir el mismo número de carpeta de tres dígitos (por ejemplo, “100ABC_D” y “100W_XYZ”), aunque los otros cinco caracteres de cada nombre sean diferentes.

MENU Métodos de numeración de archivos

Los archivos de imagen se numerarán de 0001 a 9999 en el orden en el que se tomen las imágenes y, a continuación, se guardarán en una carpeta. Puede cambiar cómo se asigna el número de archivo.

El número de archivo aparecerá en el ordenador con este formato:

IMG_0001.JPG

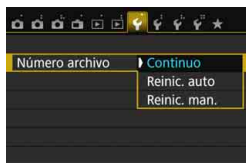

Bajo la ficha [F1], seleccione **[Número archivo]** y, a continuación, presione <SET>. Más abajo se describen los ajustes disponibles. Seleccione la opción y, a continuación, presione <SET>.

- **[Continuo]: La numeración de archivos continúa en orden consecutivo incluso después de sustituir la tarjeta o de crear una carpeta.**

Aunque sustituya la tarjeta o cree una nueva carpeta, la secuencia de numeración de archivos continuará hasta 9999. Esto es útil cuando se desea guardar imágenes con números comprendidos entre 0001 y 9999 en varias tarjetas o en varias carpetas, en una carpeta del ordenador.

Si la tarjeta de repuesto o la carpeta existente contienen imágenes grabadas previamente, la numeración de archivos de las nuevas imágenes puede continuar a partir de la numeración de los archivos de las imágenes existentes en la tarjeta o carpeta. Si desea utilizar la numeración continua de archivos, es recomendable que utilice cada vez una tarjeta recién formateada.

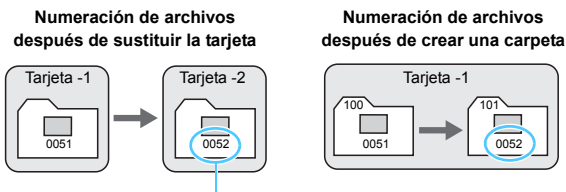

Siguiente número de archivo de la secuencia

- **[Reinic. auto]: La numeración de archivos se reinicia desde 0001 cada vez que se reemplaza la tarjeta o se crea una nueva carpeta.** Cuando reemplace la tarjeta o cree una carpeta, la numeración de archivos se reiniciará desde 0001 para las nuevas imágenes guardadas. Esto es útil si se desea organizar imágenes por tarjetas o carpetas. Si la tarjeta de repuesto o la carpeta existente contienen imágenes grabadas previamente, la numeración de archivos de las nuevas imágenes puede continuar a partir de la numeración de los archivos de las imágenes existentes en la tarjeta o carpeta. Si desea guardar imágenes iniciando la numeración de archivos en 0001, utilice cada vez una tarjeta recién formateada.

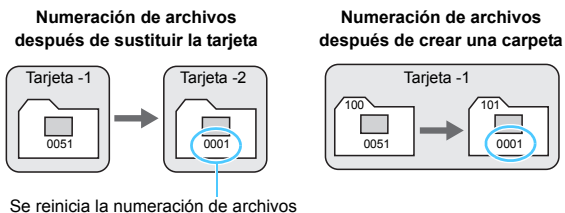

- **[Reinic. man.]: Para reiniciar manualmente la numeración de archivos a 0001 o para empezar desde el número de archivo 0001 en una nueva carpeta.** Cuando se reinicia manualmente la numeración de archivos, se crea automáticamente una nueva carpeta y la numeración de archivos de las imágenes guardadas en esa carpeta se inicia desde 0001. Esto es útil si se desea utilizar diferentes carpetas para las imágenes tomadas ayer y las tomadas hoy, por ejemplo. Después del reinicio manual, la numeración de archivos vuelve a continuar o reinicio automático. (No habrá diálogo de confirmación del reinicio manual).

Si el número de archivo de la carpeta 999 alcanza 9999, no será posible disparar aunque la tarjeta tenga aún capacidad de almacenamiento. El monitor LCD mostrará un mensaje indicándole que sustituya la tarjeta. Sustitúyala por una nueva tarjeta.

El nombre de archivo de las imágenes JPEG y RAW comenzará por "IMG_". Los nombres de archivo de vídeo empiezan por "MVI_". La extensión será ".JPG" para las imágenes JPEG, ".CR2" para las imágenes RAW y ".MP4" para los vídeos.

MENU Ajuste de la información de copyright★

Cuando ajuste la información de copyright, se anexará a la imagen como información Exif.

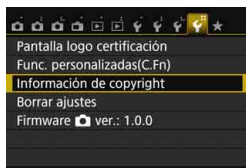

1 Seleccione [Información de copyright].

- Bajo la ficha [4], seleccione [Información de copyright] y, a continuación, presione <SET>.

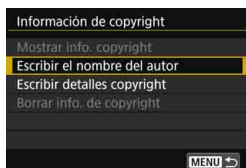

2 Seleccione la opción que se vaya a ajustar.

- Seleccione [Escribir el nombre del autor] o [Escribir detalles copyright] y, a continuación, presione <SET>.
- ▶ Aparecerá la pantalla de entrada de texto.
- Seleccione [Mostrar info. copyright] para revisar la información de copyright ajustada actualmente.
- Seleccione [Borrar info. de copyright] para borrar la información de copyright ajustada actualmente.



3 Escriba texto.

- Consulte "Procedimiento de entrada de texto" en la página siguiente y escriba la información de copyright.
- Escriba como máximo 63 caracteres alfanuméricos y símbolos.

4 Salga del ajuste.

- Una vez escrito el texto, presione el botón <MENU> para salir.
- En el diálogo de confirmación, seleccione [OK] y, a continuación, presione <SET>.

Procedimiento de entrada de texto



- **Cambio del área de entrada:**
Presione el botón <Q> para alternar entre las áreas de entrada superior e inferior.
- **Movimiento del cursor:**
Presione las teclas <◀> <▶> del área superior para mover el cursor.

- **Entrada de texto:**

En el área inferior, presione las teclas en cruz <⬆> o gire el dial <⚙> para seleccionar un carácter y, a continuación, presione <SET> para escribirlo.

- **Cambio del modo de entrada:***

Seleccione [Aa=1@] abajo a la derecha del área de entrada inferior. Cada vez que presione <SET>, el modo de entrada cambiará de la manera siguiente: Minúsculas → Números / Símbolos 1 → Números / Símbolos 2 → Mayúsculas.

* Cuando se ajusta [**Control táctil: Desactivar**], se pueden escribir todos los caracteres en una pantalla.

- **Borrado de un carácter:**

Presione el botón <🗑> para borrar un carácter.

- **Finalización de la entrada de texto:**

Presione el botón <MENU>, compruebe el texto, seleccione [OK] y, a continuación, presione <SET>. Aparecerá de nuevo la pantalla del paso 2.

- **Cancelación de la entrada de texto:**

Presione el botón <INFO>, compruebe el texto, seleccione [OK] y, a continuación, presione <SET>. Aparecerá de nuevo la pantalla del paso 2.

 También puede establecer o revisar la información de copyright con EOS Utility (software EOS, p. 402).



MENU Autorrotación de imágenes verticales



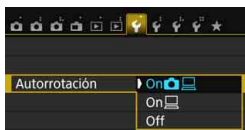



Las imágenes verticales se giran automáticamente de modo que se muestren en vertical en el monitor LCD de la cámara y el ordenador, en lugar de hacerlo horizontalmente. Puede cambiar el ajuste para esta función.



Bajo la ficha [F1], seleccione **[Autorrotación]** y, a continuación, presione <SET>. Más abajo se describen los ajustes disponibles. Seleccione la opción y, a continuación, presione <SET>.

- **[On   : La imagen vertical se gira automáticamente durante la reproducción tanto en el monitor LCD de la cámara como en el ordenador.**
- **[On  : La imagen vertical solo se gira automáticamente en el ordenador.**
- **[Off]** : La imagen vertical no se gira automáticamente.

? Preguntas frecuentes

- **La imagen vertical no se gira durante la revisión de la imagen, inmediatamente después del disparo.**
Presione el botón <▶> para que la presentación de imágenes muestre la imagen girada.
- **Está ajustado [On  
La autorrotación no funcionará con imágenes verticales captadas mientras **[Autorrotación]** estuviera ajustada en **[Off]**. Si toma la fotografía vertical con la cámara inclinada hacia arriba o hacia abajo, es posible que la imagen no gire automáticamente en la reproducción. En tal caso, vea “Rotación de imágenes” en la página 283.**
- **En el monitor LCD de la cámara, deseo girar una imagen captada cuando se había ajustado [On 
Ajuste **[On   y, a continuación, reproduzca la imagen. La imagen girará.****
- **La imagen vertical no se gira en la pantalla del ordenador.**
El software utilizado no es compatible con la rotación de imágenes. Utilice en su lugar software EOS.

INFO.: Revisión de los ajustes de la cámara

Cuando se muestren los ajustes de disparo (p. 28), puede comprobar los ajustes actuales de las principales funciones de la cámara presionando el botón <INFO.>.



Visualización de ajustes

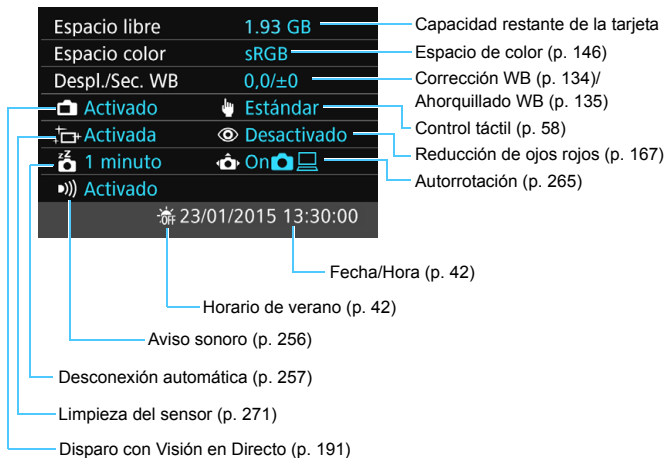

MENU Reversión de la cámara a los ajustes predeterminados ☆

Es posible revertir los ajustes de funciones de disparo y de menú de la cámara a sus valores predeterminados. Esta opción está disponible en los modos de la Zona creativa.

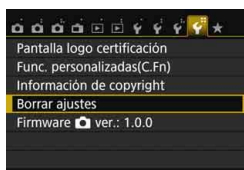

1 Seleccione [Borrar ajustes].

- Bajo la ficha [F4], seleccione [Borrar ajustes] y, a continuación, presione <SET>.

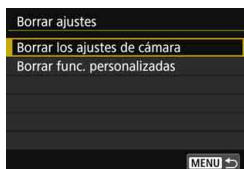

2 Seleccione [Borrar los ajustes de cámara].

- Seleccione [Borrar los ajustes de cámara] y, a continuación, presione <SET>.

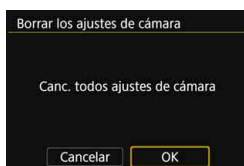

3 Seleccione [OK].

- Seleccione [OK] y, a continuación, presione <SET>.
- ▶ Si se ajusta [Borrar los ajustes de cámara], se restablecerán en la cámara los ajustes predeterminados que se muestran en las páginas 268-269.

? Preguntas frecuentes

- **Borrado de todos los ajustes de la cámara**
Después del procedimiento anterior, seleccione [Borrar func. personalizadas] en [F4: Borrar ajustes] para borrar todos los ajustes de Funciones personalizadas (p. 336).

Ajustes de funciones de disparo

Modo <SCN>	 (Niños)
Operación AF	AF foto a foto
Modo de selección del área AF	Selección auto: AF 19 pt
Modo de avance	<input type="checkbox"/> (Disparo único)
Modo de medición	 (Medición evaluativa)
Sensibilidad ISO	AUTO (Auto)
ISO Auto	Máxima 6400
Compensación de la exposición/AEB	Cancelado
Compensación de la exposición con flash	0 (Cero)
Reducción de ojos rojos	Desactivar
Disparo antiparpadeo	Desactivar
Formato	3 : 2
Visualización del visor	Mostrar solo detección de parpadeo
Funciones personalizadas	Sin cambios
Control del flash	
Destello flash	Activar
Medición de flash E-TTL II	Medición flash evaluativa
Sincronización de flash en modo Av	Auto

Ajustes de grabación de imágenes

Calidad de imagen	 L
Estilo de imagen	Auto
Auto Lighting Optimizer (Luminosidad Automática)	Estándar
Corrección de la iluminación periférica	Activada/Se conservan los datos de corrección
Corrección aberración cromática	Activada/Se conservan los datos de corrección
Corrección de la distorsión	Desactivada / Se conservan los datos de corrección
Espacio de color	sRGB
Balance de blancos	 (Auto)
Balance de blancos personalizado	Cancelado
Corrección del balance de blancos	Cancelado
Ahorquillado del balance de blancos	Cancelado
Reducción de ruido en largas exposiciones	Desactivar
Reducción de ruido en sensibilidad ISO alta	Estándar
Número archivo	Continuo
Autolimpieza	Activada
Datos de eliminación del polvo	Borrado



Ajustes de la cámara

Desconexión automática	30 segundos
Aviso sonoro	Activado
Disparar sin tarjeta	Activar
Revisión de imágenes	2 segundos
Representación del punto AF	Desactivar
Visualización de histograma	Luminosidad
Salto imágenes con 	f10 (10 imágenes)
Autorrotación	On  
Luminosidad LCD	  
Botón LCD off/on	Disparador
Fecha/Hora/Zona	Sin cambios
Idioma	Sin cambios
Sistema vídeo	Sin cambios
Color pantalla	1
Guía de funciones	Activada
Control táctil	Estándar
Información de copyright	Sin cambios
Control HDMI	Desactivado
Transferencia Eye-Fi	Desactivar
Ajustes Mi menú	Sin cambios
Información de Mi menú	Desactivar
Wi-Fi/NFC	Desactivar
Función Wi-Fi	Sin cambios

Ajustes del disparo con
Visión en Directo

Disparo con Visión en Directo	Activado
Sistema AF	 +Seguimiento
AF continuo	Activar
Disparador Táctil	Desactivar
Mostrar retícula	Off
Temporizador de medición	8 segundos

Ajustes de grabación de vídeo

Sistema AF	 +Seguimiento
AF servo vídeo	Activar
AF en disparador durante la grabación de vídeo	AF foto a foto
Mostrar retícula	Off
Temporizador de medición	8 segundos
Tamaño de grabación de vídeo	NTSC:  (Estándar) PAL:  (Estándar)
Grabación de sonido	Auto
Instantánea de vídeo	Desactivar



Para ver los ajustes de Wi-Fi/NFC, consulte las Instrucciones de la función Wi-Fi/NFC.

MENU Ajuste de encendido/apagado del monitor LCD

Puede ajustar la cámara de modo que la visualización de ajustes de disparo (p. 28) no se active y se desactive al presionar el disparador hasta la mitad (o al presionar el botón <✳>/botón de previsualización de la profundidad de campo).

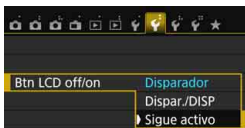

Bajo la ficha [F2], seleccione [Btn LCD off/on] y, a continuación, presione <SET>. Más abajo se describen los ajustes disponibles. Seleccione uno y, a continuación, presione <SET>.

- **[Disparador]** : Cuando presione el disparador hasta la mitad, la pantalla se apagará. Cuando suelte el disparador, la pantalla se encenderá.
- **[Dispar./DISP]** : Cuando presione el disparador hasta la mitad, la pantalla se apagará. Y, cuando suelte el disparador, la pantalla permanecerá apagada. Para encender la pantalla, presione el botón <DISP.>.
- **[Sigue activo]** : La pantalla permanece encendida aunque se presione el disparador hasta la mitad. Para apagar la pantalla, presione el botón <DISP.>.

MENU Cambio del color de la pantalla de ajustes de disparo

Puede cambiar el color de fondo de la pantalla de ajustes de disparo.

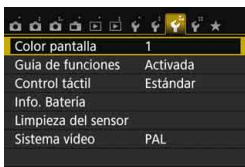

Bajo la ficha [F3], seleccione [Color pantalla] y, a continuación, presione <SET>. Seleccione el color que desee y, a continuación, presione <SET>.

Cuando salga del menú, se mostrará la pantalla de ajustes de disparo según el color seleccionado.



Limpieza automática del sensor

Siempre que sitúe el interruptor de alimentación en <ON> u <OFF>, entrará en funcionamiento la unidad de autolimpieza del sensor para sacudir y eliminar automáticamente el polvo de la superficie del sensor. Normalmente, no es necesario prestar atención a esta operación. No obstante, puede decidir realizar la limpieza del sensor manualmente o desactivarla.

Limpieza inmediata del sensor



1 Seleccione [Limpieza del sensor].

- Bajo la ficha [**3**], seleccione [Limpieza del sensor] y, a continuación, presione <SET>.

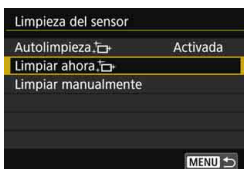

2 Seleccione [Limpiar ahora].

- Seleccione [Limpiar ahora] y, a continuación, presione <SET>.
- Seleccione [OK] y, a continuación, presione <SET>.
- ▶ La pantalla indicará que se está limpiando el sensor. (Es posible que se oiga un pequeño sonido). Aunque habrá un sonido de obturación, no se toma fotografía.



- Para obtener resultados óptimos, realice la limpieza del sensor con la cámara colocada en posición vertical y estable sobre una mesa u otra superficie plana.
- Aunque repita la limpieza del sensor, el resultado no mejorará mucho. Inmediatamente después de que acabe la limpieza del sensor, la opción [Limpiar ahora] se mantendrá desactivada temporalmente.

Desactivación de la limpieza automática del sensor

- En el paso 2, seleccione [Autolimpieza] y ajústela en [Desactiv.].
- ▶ La limpieza del sensor ya no se ejecutará cuando sitúe el interruptor de alimentación en <ON> u <OFF>.

MENU Anexión de datos de eliminación del polvo ☆

Normalmente, la unidad de autolimpieza del sensor eliminará la mayoría del polvo que pueda ser visible en las imágenes capturadas. No obstante, si queda polvo visible, puede añadir a la imagen datos de eliminación del polvo para borrar más tarde las motas de polvo. El software Digital Photo Professional (software EOS, p. 402) utiliza los datos de eliminación del polvo para borrar automáticamente las motas de polvo.

Preparación

- Prepare un objeto de color blanco uniforme, como una hoja de papel.
- Ajuste la longitud focal del objetivo en 50 mm o más.
- Ajuste el conmutador de modos de enfoque del objetivo en <MF> y ajuste el enfoque a infinito (∞). Si el objetivo no tiene escala de distancias, gire la cámara hacia usted y gire por completo el anillo de enfoque en sentido horario.

Obtención de los datos de eliminación del polvo

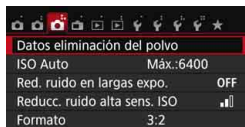

1 Seleccione [Datos eliminación del polvo].

- Bajo la ficha [3], seleccione [Datos eliminación del polvo] y, a continuación, presione <SET>.

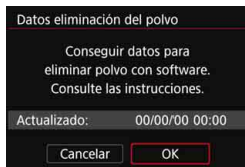

2 Seleccione [OK].

- Seleccione [OK] y presione <SET>. Una vez realizada la autolimpieza automática del sensor, aparecerá un mensaje. Aunque habrá un sonido de obturación durante la limpieza, no se tomará ninguna fotografía.

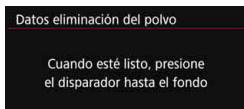



3 Fotografíe un objeto uniformemente blanco.

- A una distancia de 20 cm - 30 cm (0,7 pies - 1,0 pie), llene el visor con un objeto completamente blanco y sin tramas, y tome una fotografía.
- ▶ La fotografía debe tomarse en el modo de AE con prioridad a la abertura con una abertura de f/22.
- Dado que la imagen no se va a guardar, es posible obtener los datos aunque no haya ninguna tarjeta en la cámara.
- ▶ Cuando se tome la fotografía, la cámara iniciará la recogida de datos de eliminación del polvo. Cuando se obtengan los datos de eliminación del polvo, aparecerá un mensaje. Seleccione [OK] y volverá a aparecer el menú.
- Si los datos no se obtuvieron correctamente, aparecerá un mensaje de error. Siga el procedimiento "Preparación" de la página anterior y, a continuación, seleccione [OK]. Tome de nuevo la fotografía.

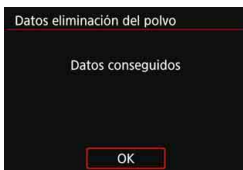

Datos de eliminación del polvo

Una vez obtenidos los datos de eliminación del polvo, se anexarán a todas las imágenes JPEG y RAW que se capturen después. Antes de una toma importante, es recomendable actualizar los datos de eliminación del polvo obteniéndolos de nuevo.

Para ver información detallada acerca del uso de Digital Photo Professional (software EOS) para borrar motas de polvo, consulte las Instrucciones de Digital Photo Professional.

Los datos de eliminación del polvo anexados a la imagen son tan pequeños que apenas afectan al tamaño de archivo de la imagen.



Asegúrese de utilizar un objeto totalmente blanco, como una hoja nueva de papel blanco. Si el objeto tiene cualquier trama o diseño, es posible que se reconozca como datos de polvo y ello afecte a la precisión de la eliminación del polvo con el software EOS.

MENU Limpieza manual del sensor ☆

El polvo que no pueda eliminar la autolimpieza del sensor puede eliminarse manualmente con un soplador disponible en el mercado, etc. Antes de limpiar el sensor, desmonte el objetivo de la cámara.

El sensor de imagen es extremadamente delicado. Si es necesario limpiar directamente el sensor, es recomendable que lleve la cámara a un centro de asistencia de Canon.



1 Seleccione [Limpieza del sensor].

- Bajo la ficha [3], seleccione [Limpieza del sensor] y, a continuación, presione <SET>.



2 Seleccione [Limpiar manualmente].

- Seleccione [Limpiar manualmente] y, a continuación, presione <SET>.



3 Seleccione [OK].

- Seleccione [OK] y, a continuación, presione <SET>.
- ▶ Tras un instante, el espejo réflex se bloqueará y el obturador se abrirá.

4 Limpie el sensor.

5 Finalice la limpieza.

- Sitúe el interruptor de alimentación en <OFF>.

❗ Si utiliza una batería, asegúrese de que esté completamente cargada.

🔌 Como fuente de alimentación es recomendable usar el acoplador CC DR-E18 (se vende por separado) y el adaptador de CA AC-E6N (se vende por separado).



- **Mientras limpia el sensor, no haga nunca nada de lo siguiente. Si se interrumpe la alimentación, el obturador se cerrará, lo que puede dañar las cortinas del obturador y el sensor de imagen.**
 - **Situación el interruptor de alimentación en <OFF>.**
 - **Extraer o insertar la batería.**
- La superficie del sensor de imagen es extremadamente delicada. Limpie el sensor con cuidado.
- Utilice un soplador simple, sin cepillo. Un cepillo puede rayar el sensor.
- No introduzca la punta del soplador en el interior de la cámara más allá de la montura del objetivo. Si se apaga la alimentación, el obturador se cerrará, lo que puede dañar las cortinas del obturador o el espejo réflex.
- No utilice nunca aire o gas a presión para limpiar el sensor. La fuerza de soplado puede dañar el sensor, o el gas del aerosol se puede congelar en el sensor y rayarlo.
- Si el nivel de la batería baja mientras se limpia el sensor, sonará un aviso sonoro como advertencia. Deje de limpiar el sensor.
- Si queda alguna mota que no se pueda quitar con un soplador, es recomendable que limpien el sensor en un centro de asistencia de Canon.



10

Reproducción de imágenes

En este capítulo se explican las funciones relacionadas con la visualización de fotos y vídeos, con usos más avanzados que en el Capítulo 2 “Fotografía básica y reproducción de imágenes”. Aquí puede ver explicaciones sobre cómo reproducir y borrar fotos y vídeos con la cámara, y cómo verlos en un televisor.

Imágenes captadas y guardadas con otro dispositivo

Es posible que la cámara no pueda mostrar correctamente las imágenes captadas con una cámara distinta, editadas con un ordenador o cuyo nombre de archivo se haya cambiado.

Búsqueda rápida de imágenes

Visualización de varias imágenes en una pantalla (visualización de índice)

Busque imágenes rápidamente con la visualización de índice, que muestra 4, 9, 36 o 100 imágenes en una pantalla.



1 Reproduzca la imagen.

- Cuando presione el botón <▶>, se mostrará la última imagen captada.



2 Cambie a la visualización de índice.

- Presione el botón <📷🔍>.
- ▶ Aparecerá la visualización de índice de 4 imágenes. La imagen seleccionada se resalta con un marco naranja.
- Al presionar el botón <📷🔍>, la pantalla cambiará de la manera siguiente: 9 imágenes → 36 imágenes → 100 imágenes.
- Al presionar el botón <🔍>, la pantalla cambiará de la manera siguiente: 100 imágenes → 36 imágenes → 9 imágenes → 4 imágenes → 1 imagen.



3 Seleccione una imagen.

- Presione las teclas en cruz <⬆️⬇️⬇️⬆️> para mover el marco naranja para seleccionar la imagen.
- Al girar el dial <🔧> se mostrarán las imágenes de la pantalla siguiente o anterior.
- Presione <Ⓢ> en la visualización de índice para mostrar la imagen seleccionada en la visualización de una única imagen.

📄 Salto entre imágenes (Reproducción con salto)

En la visualización de una única imagen, puede girar el dial <🔧> para saltar entre imágenes adelante o atrás, según el método de salto ajustado.

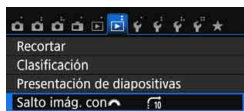

1 Seleccione [Salto img. con 🔧].

- Bajo la ficha [▶2], seleccione [Salto img. con 🔧] y, a continuación, presione <SET>.

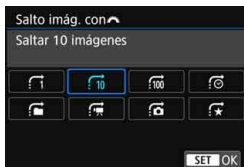

2 Seleccione el método de salto.

- Presione las teclas en cruz <⬆️> para seleccionar el método de salto y, a continuación, presione <SET>.

📄: **Mostrar imágenes una a una**

📄10: **Saltar 10 imágenes**

📄100: **Saltar 100 imágenes**

🕒: **Mostrar por fecha**

📁: **Mostrar por carpeta**

📹: **Mostrar solo vídeos**

📷: **Mostrar solo fotos**

★: **Mostrar por clasificación de imagen (p. 284)**

Gire el dial <🔧> para seleccionar.



Método de salto

Posición de reproducción

3 Examine saltando.

- Presione el botón <▶> para reproducir imágenes.
- En la visualización de una única imagen, gire el dial <🔧>.
- ▶ Puede examinar imágenes con el método que se haya ajustado.



- Para buscar imágenes por fecha de toma, seleccione [Fecha].
- Para buscar imágenes por carpeta, seleccione [Carpeta].
- Si la tarjeta contiene tanto vídeos como fotos, seleccione [Vídeos] o [Fotos] para mostrar solamente unos u otras.
- Si ninguna imagen coincide con la [Clasificación] seleccionada, no podrá examinar las imágenes con el dial <🔧>.

Vista ampliada

Puede ampliar una imagen captada de 1,5x a 10x, aproximadamente, en el monitor LCD.

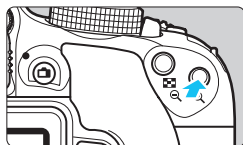

Posición del área ampliada



1 Amplíe la imagen.

- Presione el botón <🔍> durante la reproducción de imágenes.
- ▶ La imagen se ampliará.
- Si mantiene presionado el botón <🔍>, la imagen se ampliará hasta que alcance la ampliación máxima.
- Presione el botón <🔍> para reducir la ampliación. Si mantiene presionado el botón, la ampliación se reducirá hasta la visualización de una única imagen.

2 Desplácese por la imagen.

- Use las teclas en cruz <⬆️⬇️⬇️⬆️> para desplazarse por la imagen ampliada en la dirección en la que presione.
- Para salir de la vista ampliada, presione el botón <▶> y reaparecerá la visualización de una única imagen.

- En la vista ampliada, puede girar el dial <🌀> para ver otra imagen con la misma ampliación.
- Durante la revisión de imágenes, inmediatamente después de disparar, no se puede ampliar la imagen.
- Los vídeos no se pueden ampliar.

Reproducción con la pantalla táctil

El monitor LCD es un panel sensible al tacto que puede tocar con los dedos para diversas operaciones de reproducción. **En primer lugar, presione el botón <▶> para reproducir imágenes.**

Examinar imágenes



Deslice con un dedo.

- Con la visualización de una única imagen, toque el monitor LCD con **un dedo**. Puede examinar la imagen siguiente o anterior deslizando el dedo a la izquierda o a la derecha. Deslice a la izquierda para ver la imagen siguiente (más reciente) o deslice a la derecha para ver la imagen anterior (más antigua).
- Con la visualización de índice, toque también el monitor LCD con **un dedo**. Puede examinar la pantalla siguiente o anterior deslizando el dedo hacia arriba o hacia abajo. Deslice hacia arriba para ver las imágenes siguientes (más recientes) o deslice hacia abajo para ver las imágenes anteriores (más antiguas). Cuando seleccione una imagen, aparecerá el marco naranja. Toque la imagen otra vez para mostrarla como una única imagen.

Salto entre imágenes (Reproducción con salto)



Deslice con dos dedos.

Toque el monitor LCD con **dos dedos**. Cuando deslice dos dedos a la izquierda o a la derecha, puede saltar a través de las imágenes con el método ajustado en **[Salto imág. con ] bajo la ficha [▶2].**

Reducción de imagen (Visualización de índice)



Pinzar con dos dedos.

Toque la pantalla con dos dedos separados entre sí y ciérrelos como si fueran una pinza sobre la pantalla.

- Cada vez que pince con los dedos, la visualización de una única imagen cambiará a la visualización de índice.
- Cuando seleccione una imagen, aparecerá el marco naranja. Toque la imagen otra vez para mostrarla como una imagen única.

Ampliar la imagen



Separe entre sí dos dedos.

Toque la pantalla con dos dedos juntos y, a continuación, sepárelos entre sí sobre la pantalla.

- Cuando separe los dedos, la imagen se ampliará.
- La imagen se puede ampliar hasta aprox. 10x.
- Puede desplazarse por la imagen arrastrando los dedos.
- Para reducir la imagen, cierre los dedos como si fueran una pinza sobre la pantalla.
- Si toca el icono [↶] volverá a la visualización de una única imagen.

 Las operaciones de pantalla táctil en el monitor LCD de la cámara también son posibles cuando se reproducen imágenes en un televisor conectado a la cámara (p. 298-301).

Rotación de imágenes

Puede girar la imagen visualizada a la orientación deseada.

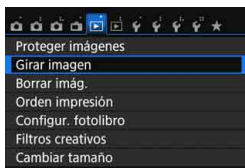

1 Seleccione [Girar imagen].

- Bajo la ficha [ 1], seleccione [**Girar imagen**] y, a continuación, presione <SET>.

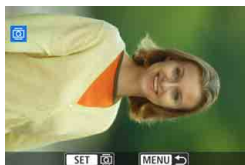

2 Seleccione una imagen.



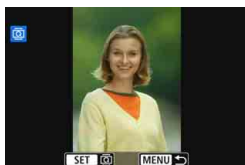

- Presione las teclas <◀> <▶> para seleccionar la imagen que va a girar.
- También puede seleccionar una imagen en la visualización de índice (p. 278).



3 Gire la imagen.

- Cada vez que presione <SET>, la imagen girará en sentido horario de la manera siguiente: 90° → 270° → 0°.
- Para girar otra imagen, repita los pasos 2 y 3.
- Para salir y volver al menú, presione el botón <MENU>.



- Si ajusta [**1: Autorrotación**] en [**On**  ] (p. 265) antes de tomar fotografías en vertical, no será necesario que gire la imagen como antes se ha descrito.
- Si la imagen girada no se muestra con la orientación girada durante la reproducción de imágenes, ajuste [**1: Autorrotación**] en [**On**  ].
- No es posible girar un vídeo.

MENU Ajuste de clasificaciones

Puede clasificar imágenes (fotos y vídeos) con una de entre cinco marcas de clasificación: [★]/[★] / [★] / [★] / [★]. Esta función se denomina clasificación.

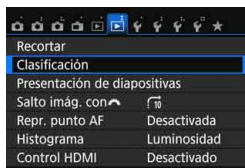

1 Seleccione [Clasificación].

- Bajo la ficha [▶2], seleccione [Clasificación] y, a continuación, presione <SET>.



2 Seleccione una imagen.

- Presione las teclas <<> <>> para seleccionar la imagen o el vídeo que va a clasificar y, a continuación, presione <SET>.
- Puede presionar el botón <☒·Q> para seleccionar imágenes en una visualización de tres imágenes. Para volver a la visualización de una única imagen, presione el botón <Q>.



3 Clasifique la imagen.

- Presione las teclas <▲> <▼> para seleccionar una clasificación.
- ▶ Cuando selecciona una clasificación para la imagen, el número que aparece junto a la clasificación ajustada aumentará en uno.
- Para clasificar otra imagen, repita los pasos 2 y 3.
- Para volver al menú, presione el botón <MENU>.













Se puede mostrar un total de hasta 999 imágenes de una clasificación dada. Si hay más de 999 imágenes con una clasificación dada, se mostrará [###].

Aprovechar las clasificaciones

- Con [▢2: **Salto imág. con** ], puede mostrar solo las imágenes que tengan la clasificación especificada.
- Con [▢2: **Presentación de diapositivas**], puede reproducir solo las imágenes que tengan la clasificación especificada.
- Con Digital Photo Professional (software EOS, p. 402), puede seleccionar solo las imágenes que tengan una clasificación específica (solo fotos).
- Con Windows 8.1, Windows 8 o Windows 7, etc., se puede ver la clasificación de cada archivo como parte de la visualización de información del archivo o en el visor de imágenes que se proporciona (solo imágenes JPEG).

Control rápido para la reproducción

Durante la reproducción, puede presionar el botón  para ajustar lo siguiente: : **Proteger imágenes**, : Girar imagen, : **Clasificación**, : Filtros creativos, : Cambiar tamaño (solo imágenes JPEG), : Recortar, : **Represent. del punto AF**, : **Salto imágenes con** , : **Función Wi-Fi***.

Para vídeos, solamente se pueden ajustar las funciones que se muestran arriba en negrita.

* No se puede seleccionar si se ha ajustado la opción [ 1: **Wi-Fi/NFC**] en [Desactivada].











1 Presione el botón .

- Durante la reproducción de imágenes, presione el botón .
- ▶ Aparecerán las opciones de Control rápido.









2 Seleccione una función y ajústela.

- Presione las teclas   para seleccionar una función.
- ▶ El nombre y el ajuste actual de la función seleccionada se muestran en la parte inferior de la pantalla.
- Ajústela presionando las teclas  .
- Cuando ajuste los Filtros creativos (p. 312), Cambiar tamaño (p. 315), Recortar (p. 317) o la Función Wi-Fi, presione también  para finalizar el ajuste.
- Salto imágenes con : para ajustar la Clasificación (p. 284), presione el botón .
- Para cancelar, presione el botón .

3 Salga del ajuste.

- Presione el botón  para salir de la pantalla de Control rápido.

 Para girar una imagen, ajuste [**1: Autorrotación**] en [**On**  ]. Si [**1: Autorrotación**] se ajusta en [**On** ] u [**Off**], el ajuste de [**Girar imagen**] se registrará en la imagen, pero la cámara no girará la imagen para la visualización.

- 
- Si presiona el botón < > durante la visualización de índice, cambiará a la visualización de una única imagen y aparecerá la pantalla de Control rápido. Presione el botón < > otra vez para volver a la visualización de índice.
 - Para las imágenes tomadas con otra cámara, es posible que las opciones que pueda seleccionar estén restringidas.

Visualización de vídeos

Puede reproducir vídeos de las tres maneras siguientes:

Reproducción en un televisor (p. 298-301)



Utilice el cable HDMI HTC-100 (se vende por separado) o el cable AV estéreo AVC-DC400ST (se vende por separado) para conectar la cámara a un televisor. Así podrá reproducir en el televisor los vídeos y las fotos que haya captado.

Si tiene un televisor de alta definición y conecta la cámara con un cable HDMI, podrá ver vídeos Full High-Definition (Full HD: 1920x1080) y High-Definition (HD: 1280x720) con mayor calidad de imagen.

- Dado que los grabadores de disco duro no tienen terminal HDMI IN, la cámara no se puede conectar a un grabador de disco duro con un cable HDMI.
- Aunque se conecte la cámara a un grabador de disco duro con un cable USB, los vídeos y las fotos no podrán reproducirse ni guardarse.
- Si el dispositivo de reproducción no es compatible con archivos MP4, no se podrá reproducir el vídeo.

Reproducción en el monitor LCD de la cámara (p. 290-297)



Puede reproducir vídeos en el monitor LCD de la cámara. También es posible recortar las primeras y últimas escenas del vídeo, así como reproducir las fotos y los vídeos de la tarjeta como diapositivas en una presentación automática.

- Un vídeo editado con un ordenador no puede reescribirse en la tarjeta ni reproducirse con la cámara.

Reproducción y edición con un ordenador



Para reproducir o editar un vídeo, utilice software preinstalado o de propósito general compatible con el formato de grabación del vídeo.



Si desea reproducir o editar un vídeo con software comercial, utilice software compatible con vídeos en formato MP4. Para ver información detallada sobre el software comercial, póngase en contacto con el fabricante del software.

Reproducción de vídeos



1 Reproduzca la imagen.

- Presione el botón <▶> para mostrar una imagen.

2 Seleccione un vídeo.

- Presione las teclas <◀> <▶> para seleccionar el vídeo que vaya a reproducir.
- En la visualización de una única imagen, el icono <SET [ícono de vídeo]> que se muestra en la parte superior izquierda de la pantalla indica un vídeo. Si el vídeo es una instantánea de vídeo, se mostrará <SET [ícono de vídeo]>.
- En la visualización de índice, las perforaciones del borde izquierdo de las miniaturas indican vídeos. **Dado que en la visualización de índice no se pueden reproducir vídeos, presione <SET> para cambiar a la visualización de una única imagen.**



3 En la visualización de una única imagen, presione <SET>.

- ▶ Aparecerá en la parte inferior de la pantalla el panel de reproducción de vídeo.



4 Reproduzca el vídeo.

- Seleccione [▶] (Reproducir) y, a continuación, presione <SET>.
- ▶ Se iniciará la reproducción de vídeo.
- Puede detener la reproducción de vídeo presionando <SET>.
- Puede ajustar el volumen del sonido girando el dial <[ícono de volumen]> incluso durante la reproducción de vídeo.
- Para obtener información detallada sobre el procedimiento de reproducción, consulte la página siguiente.

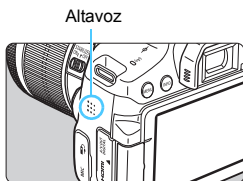

Es posible que la cámara no pueda reproducir vídeos grabados con otra cámara.

Panel de reproducción de vídeo

Operación	Descripción de la reproducción
▶ Reproducir	Al presionar <SET> se alterna entre la reproducción y la parada.
▶ Cámara lenta	Ajuste la velocidad de cámara lenta presionando las teclas <◀> <▶>. La velocidad de cámara lenta se indica en la parte superior derecha de la pantalla.
⏮ Primer fotograma	Muestra el primer fotograma del vídeo.
◀ Fotograma anterior	Cada vez que presione <SET>, se mostrará el fotograma anterior. Si mantiene presionado <SET>, rebobinará el vídeo.
 ▶ Fotograma siguiente	Cada vez que presione <SET>, el vídeo se reproducirá fotograma a fotograma. Si mantiene presionado <SET>, el vídeo avanzará rápidamente.
⏭ Último fotograma	Muestra el último fotograma del vídeo.
🎵 Música de fondo*	Reproduce un vídeo con la música de fondo seleccionada (p. 297).
✂ Editar	Muestra la pantalla de edición (p. 292).
	Posición de reproducción
mm' ss"	Tiempo de reproducción (minutos:segundos)
🔊 Volumen	Gire el dial <🔊> para ajustar el volumen del altavoz incorporado (p. 290).
MENU ↶	Presione el botón <MENU> volverá a la visualización de una única imagen.

* Cuando se ajuste una música de fondo, no se reproducirá el sonido del vídeo.



- Con una batería LP-E17 completamente cargada, el tiempo de reproducción continua a temperatura ambiente (23°C/73°F) es de aproximadamente 2 hr. 20 min.
- Si conecta la cámara a un televisor para reproducir un vídeo (p. 298, 301), ajuste el volumen del sonido con el televisor. (Girar el dial <🔊> no cambiará el volumen del sonido).
- Si toma una foto mientras está grabando el vídeo, la foto se mostrará durante 1 segundo, aproximadamente, durante la reproducción del vídeo.

Reproducción con la pantalla táctil

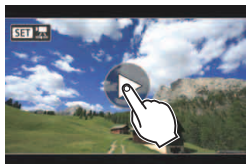

Toque [▶] en el centro de la pantalla.

- ▶ Se iniciará la reproducción de vídeo.
- Para mostrar el panel de reproducción de vídeo, toque <SET [▶]> en la parte superior izquierda de la pantalla.
- Para hacer una pausa durante la reproducción del vídeo, toque la pantalla. También aparecerá el panel de reproducción de vídeo.

✂ Edición de las primeras y últimas escenas de un vídeo

Puede cortar la primera y la última escena de un vídeo en incrementos de aproximadamente 1 segundo.



1 En la pantalla de reproducción de vídeo, seleccione [✂].

- ▶ Se mostrará el panel de edición de vídeo en la parte inferior de la pantalla.



2 Especifique la parte que se va a cortar.

- Seleccione [Inicio] (Cortar el principio) o [Fin] (Cortar el final) y, a continuación, presione <SET>.
- Presione las teclas <◀> <▶> para ver el fotograma anterior o el siguiente. Si mantiene presionada la tecla, los fotogramas avanzarán o retrocederán rápidamente.
- Una vez decidida la parte que va a recortar, presione <SET>. La parte resaltada en gris en la parte superior de la pantalla permanecerá.





3 Revise el vídeo editado.

- Seleccione [▶] y presione <SET> para reproducir el vídeo editado.
- Para cambiar la edición, vuelva al paso 2.
- Para cancelar la edición, presione el botón <MENU> y, a continuación, seleccione [OK] en el diálogo de confirmación.



4 Guarde el vídeo editado.

- Seleccione [⏏] y, a continuación, presione <SET>.
- ▶ Aparecerá la pantalla para guardar.
- Para guardarlo como un vídeo nuevo, seleccione [Nuevo archivo]. Para guardarlo y sobrescribir el archivo de vídeo original, seleccione [Sobrescribir] y, a continuación, presione <SET>.
- En el diálogo de confirmación, seleccione [OK] y, a continuación, presione <SET> para guardar el vídeo editado y volver a la pantalla de reproducción de vídeo.



- Dado que la edición se realiza en incrementos de aproximadamente 1 seg. (posición indicada por [✂] en la parte superior de la pantalla), la posición real donde se editará el vídeo puede ser diferente de la posición especificada.
- Si la tarjeta no tiene suficiente espacio libre, no estará disponible [Nuevo archivo].
- Cuando el nivel de la batería sea bajo, no será posible editar vídeo. Utilice una batería completamente cargada.

Elemento	Descripción de la reproducción
Todas imágenes	Se reproducirán todas las fotos y los vídeos de la tarjeta.
Fecha	Se reproducirán las fotos y los vídeos captados en la fecha de toma seleccionada.
Carpeta	Se reproducirán las fotos y los vídeos de la carpeta seleccionada.
Videos	Solamente se reproducirán los vídeos de la tarjeta.
Fotos	Solamente se reproducirán las fotos de la tarjeta.
Clasificación	Solamente se reproducirán las fotos y los vídeos con la clasificación seleccionada.



3 Ajuste [Configuración] como desea.

- Presione las teclas <▲> <▼> para seleccionar **[Configuración]** y, a continuación, presione <SET>.
- Ajuste las opciones **[Tiempo reproduc.]**, **[Repetir]** (reproducción repetida), **[Efecto transición]** (efecto al cambiar de imagen) y **[Música de fondo]** para las fotos.
- El procedimiento de selección de música de fondo se explica en la página 297.
- Después de seleccionar los ajustes, presione el botón <MENU>.

[Tiempo reproduc.]

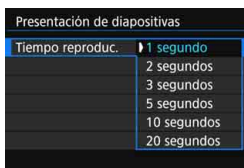

[Repetir]

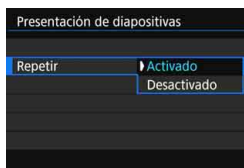

[Efecto transición]

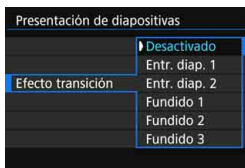

[Música de fondo]

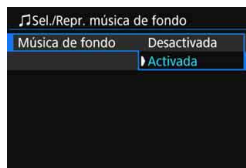

4 Inicie la presentación de diapositivas.

- Presione las teclas <▲><▼> para seleccionar [**Inicio**] y, a continuación, presione <(SET)>.
- ▶ La presentación de diapositivas se iniciará después de que se muestre [**Cargando imágenes...**].

5 Salga de la presentación de diapositivas.

- Para salir de la presentación de diapositivas y volver a la pantalla de ajuste, presione el botón <MENU>.



- Para hacer una pausa en la presentación de diapositivas, presione <(SET)>. Durante la pausa, aparecerá [||] en la esquina superior izquierda de la imagen. Presione de nuevo <(SET)> para reanudar la presentación de diapositivas. También puede hacer una pausa en la presentación de diapositivas tocando la pantalla.
- Durante la reproducción automática, puede presionar el botón <INFO.> para cambiar el formato de visualización de fotos (p. 97).
- Durante la reproducción de vídeo, puede ajustar el volumen del sonido girando el dial <(VOLUME)>.
- Durante la reproducción automática o la pausa, puede presionar las teclas <◀> <▶> para ver otra imagen.
- Durante la reproducción automática no tendrá efecto la desconexión automática.
- El tiempo de visualización puede variar en función de la imagen.
- Para ver la presentación de diapositivas en un televisor, consulte la página 298.

Selección de la música de fondo

Después de utilizar EOS Utility (software EOS) para copiar música de fondo en la tarjeta, podrá reproducir música de fondo junto con la presentación de diapositivas.



1 Seleccione [Música de fondo].

- Ajuste [Música de fondo] en [Activada] y, a continuación, presione <SET>.
- Si la tarjeta no tiene música de fondo, no podrá realizar el paso 2.

2 Seleccione la música de fondo.

- Presione las teclas <▲> <▼> para seleccionar la música de fondo que desee y, a continuación, presione <SET>. También puede seleccionar varias pistas de música de fondo.

3 Reproduzca la música de fondo.

- Para escuchar una muestra de una música de fondo, presione el botón <INFO.>.
- Presione las teclas <▲> <▼> para reproducir otra pista de música de fondo. Para detener la escucha de la música de fondo, presione de nuevo el botón <INFO.>.
- Ajuste el volumen del sonido girando el dial <VOL.>.
- Para eliminar una pista de música de fondo, presione las teclas <▲> <▼>, seleccione la pista y, a continuación, presione el botón <🗑️>.



Al comprar la cámara, esta no tiene música de fondo. El procedimiento para copiar música de fondo en una tarjeta se explica en las Instrucciones de EOS Utility.

Visualización de imágenes en un televisor

Puede ver fotos y vídeos en un televisor.

- Si el formato del sistema de vídeo no coincide con el del televisor, los vídeos no se mostrarán correctamente. En tal caso, cambie al formato del sistema de vídeo correcto con [**⚙3: Sistema vídeo**].
- Si se ajusta [**⚙1: Wi-Fi/NFC**] en [**Activada**], la cámara no se puede conectar a un televisor. Ajuste [**Wi-Fi/NFC**] en [**Desactivada**] y, a continuación, vuelva a conectar la cámara al televisor con el cable HDMI o el cable AV estéreo.

Presentación en televisores de alta definición (HD) (conectados con HDMI)

Se necesita el cable HDMI HTC-100 (se vende por separado).

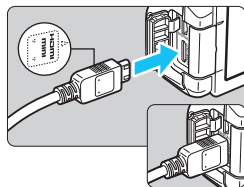

1 Conecte a la cámara el cable HDMI.

- Con el logotipo <▲ HDMI MINI> de la clavija orientado hacia el frente de la cámara, insértelo en el terminal <HDMI OUT>.

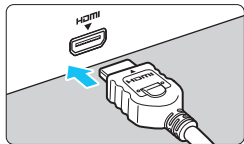

2 Conecte el cable HDMI al televisor.

- Conecte el cable HDMI al puerto HDMI IN del televisor.

3 Encienda el televisor y cambie la entrada de vídeo del televisor para seleccionar el puerto conectado.

4 Sitúe el interruptor de alimentación de la cámara en <ON>.

- Ajuste el volumen del sonido del vídeo con el televisor. El volumen del sonido no se puede ajustar con la cámara.
- Antes de conectar o desconectar el cable entre la cámara y el televisor, apague la cámara y el televisor.
- Dependiendo del televisor, es posible que parte de la imagen visualizada quede cortada.

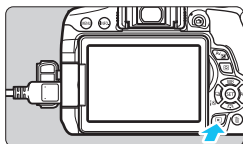

5 Presione el botón <▶>.

- ▶ La imagen aparecerá en la pantalla de TV. (En el monitor LCD de la cámara no aparece nada).
- Las imágenes se mostrarán automáticamente con la resolución óptima del televisor.
- Puede presionar el botón <INFO.> para cambiar el formato de visualización.
- Para reproducir vídeos, consulte la página 290.



No se pueden enviar imágenes al mismo tiempo a través del terminal <HDMI OUT> y del terminal <A/V OUT>.



- No conecte la salida de ningún otro dispositivo al terminal <HDMI OUT> de la cámara. Si lo hace, puede provocar una avería.
- Es posible que ciertos televisores no puedan mostrar los vídeos grabados. En tal caso, utilice el cable AV estéreo AVC-DC400ST (se vende por separado) para la conexión con el televisor.

Uso de televisores HDMI CEC

Si el televisor conectado a la cámara con un cable HDMI es compatible con HDMI CEC*, puede utilizar el control remoto del televisor para controlar las operaciones de reproducción.

* Función del estándar HDMI que permite que los dispositivos HDMI se controlen entre sí para poder controlarlos con una unidad de control remoto.

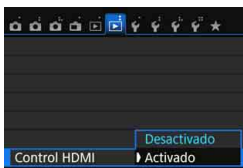

1 Ajuste [Control HDMI] en [Activado].

- Bajo la ficha [▶2], seleccione [Control HDMI] y, a continuación, presione <SET>.
- Seleccione [Activado] y, a continuación, presione <SET>.

2 Conecte la cámara a un televisor.

- Utilice un cable HDMI para conectar la cámara al televisor.
- ▶ La entrada del televisor cambiará automáticamente al puerto HDMI conectado a la cámara. Si no cambia automáticamente, utilice el control remoto del televisor para seleccionar el puerto HDMI IN al que esté conectado el cable.

3 Presione el botón <▶> de la cámara.

- ▶ Aparecerá una imagen en la pantalla de TV y podrá utilizar el control remoto del televisor para reproducir imágenes.

4 Seleccione una imagen.

- Apunte el control remoto hacia el televisor y presione el botón ←/→ para seleccionar una imagen.

5 Presione el botón Enter del control remoto.

- ▶ Aparece el menú, que permite realizar las operaciones de reproducción que se muestran a la izquierda.
- Presione el botón ←/→ para seleccionar la opción que desee y, a continuación, presione el botón Enter. Para una presentación de diapositivas, presione el botón ↑/↓ del control remoto para seleccionar una opción y, a continuación, presione el botón Enter.
- Si selecciona **[Volver]** y presiona el botón Enter, el menú desaparecerá y podrá utilizar el botón ←/→ para seleccionar una imagen.

Menú de reproducción de foto



Menú de reproducción de vídeo



- ↶ : Volver
- ☰ : Índice 9 imágenes
- ▶ : Reproducir vídeo
- 🔄 : Presentación de diapositivas
- INFO. : Mostrar información de disparo
- 🔄 : Girar



- Algunos televisores exigen que se active primero la conexión HDMI CEC. Para obtener más información, consulte las Instrucciones del televisor.
- Es posible que ciertos televisores, incluso algunos compatibles con HDMI CEC, no funcionen correctamente. En tal caso, ajuste [▶2: Control HDMI] en **[Desactivado]** y utilice la cámara para controlar la operación de reproducción.

Presentación en televisores no HD (conectados con cable AV)

Se necesita un cable AV estéreo AVC-DC400ST (se vende por separado).

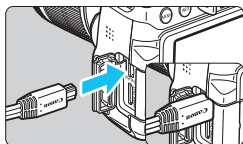

1 Conecte a la cámara el cable AV estéreo.

- Con el logotipo <Canon> de la clavija orientado hacia la parte posterior de la cámara, insértela en el terminal <A/V OUT>.

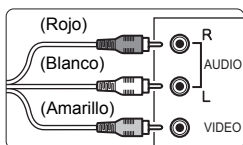

2 Conecte el cable AV al televisor.

- Conecte el cable AV al terminal IN de vídeo y a los terminales IN de audio del televisor.

3 Encienda el televisor y cambie la entrada de vídeo del televisor para seleccionar el puerto conectado.

4 Sitúe el interruptor de alimentación de la cámara en <ON>.

5 Presione el botón <▶>.

- ▶ La imagen aparecerá en la pantalla de TV. (En el monitor LCD de la cámara no aparece nada).
- Para reproducir vídeos, consulte la página 290.

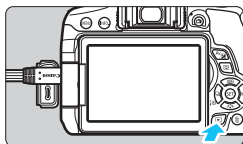

! No utilice cualquier cable AV diferente del cable AV estéreo AVC-DC400ST (se vende por separado). Si utiliza un cable diferente, es posible que no se muestren los vídeos.

Protección de imágenes

Puede ajustar protecciones para evitar que sus valiosas imágenes se borren accidentalmente.

MENU Protección de una única imagen

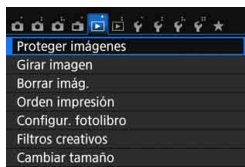

1 Seleccione [**Proteger imágenes**].

- Bajo la ficha [**1**], seleccione [**Proteger imágenes**] y, a continuación, presione <SET>.

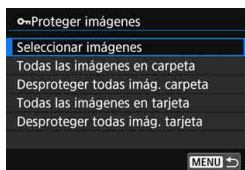

2 Seleccione [**Seleccionar imágenes**].

- Seleccione [**Seleccionar imágenes**] y, a continuación, presione <SET>.
- ▶ Se mostrará una imagen.

Icono de protección de la imagen



3 Proteja la imagen.

- Presione las teclas <◀> <▶> para seleccionar la imagen que vaya a proteger y, a continuación, presione <SET>.
- ▶ La imagen quedará protegida, y aparecerá el icono <📷> en la parte superior de la pantalla.
- Para cancelar la protección de la imagen, presione de nuevo <SET>. El icono <📷> desaparecerá.
- Para proteger otra imagen, repita el paso 3.
- Para volver al menú, presione el botón <MENU>.

MENU Protección de todas las imágenes de una carpeta o de una tarjeta

Puede proteger todas las imágenes de una carpeta o de una tarjeta a la vez.

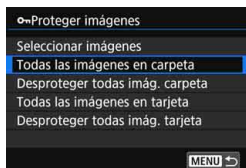

Cuando seleccione [**Todas las imágenes en carpeta**] o [**Todas las imágenes en tarjeta**] bajo [**1: Proteger imágenes**], se protegerán todas las imágenes de la carpeta o de la tarjeta.

Para cancelar la protección de imágenes, seleccione [**Desproteger todas imág. carpeta**] o [**Desproteger todas imág. tarjeta**].

 **Si formatea la tarjeta (p. 59), las imágenes protegidas también se borrarán.**



- También se pueden proteger los videos.
- Una vez protegida una imagen, no podrá eliminarla con la función de borrado de la cámara. Para borrar una imagen protegida, primero tendrá que cancelar la protección.
- Si borra todas las imágenes (p. 305), solo se conservarán las que estén protegidas. Esta opción es útil si desea borrar de una vez todas las imágenes que no necesita.

Borrado de imágenes

Puede seleccionar y borrar las imágenes que no necesite una a una o borrarlas como un lote. Las imágenes protegidas (p. 302) no se borrarán.

- ⚠ Cuando se borra una imagen, no se puede recuperar. Antes de borrar una imagen, asegúrese de que ya no la necesita. Proteja las imágenes importantes para impedir que se borren accidentalmente. Al borrar una imagen RAW+JPEG, se borrará tanto la imagen RAW como la JPEG.**

Borrado de una única imagen



- 1 Reproduzca la imagen que va a borrar.**

- 2 Presione el botón .**

▶ Aparecerá el menú Borrar.



- 3 Borre la imagen.**

- Seleccione [**Borrar**] y, a continuación, presione $\langle \text{SET} \rangle$. La imagen mostrada se borrará.

MENU Marcado $\langle \checkmark \rangle$ de imágenes para borrar por lotes

Puede agregar marcas de verificación $\langle \checkmark \rangle$ a las imágenes para borrar varias a la vez.

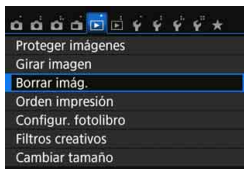

- 1 Seleccione [**Borrar imág.**].**

- Bajo la ficha [**1**], seleccione [**Borrar imág.**] y, a continuación, presione $\langle \text{SET} \rangle$.

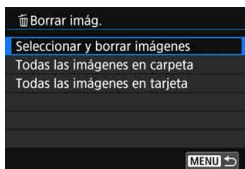

2 Seleccione [Seleccionar y borrar imágenes].

- Seleccione [**Seleccionar y borrar imágenes**] y, a continuación, presione <SET>.
- ▶ Se mostrará una imagen.



3 Seleccione las imágenes que va a borrar.

- Presione las teclas <◀> <▶> para seleccionar la imagen a borrar y, a continuación, presione <SET>.
- ▶ Se mostrará una marca de verificación <✓> en la parte superior izquierda de la pantalla.
- Puede presionar el botón <🗑·📄> para seleccionar imágenes en una visualización de tres imágenes. Para volver a la visualización de una única imagen, presione el botón <📄>.
- Para seleccionar otras imágenes a borrar, repita el paso 3.

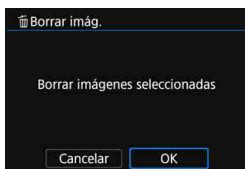

4 Borre la imagen.

- Presione el botón <🗑>.
- Seleccione [OK] y, a continuación, presione <SET>.
- ▶ Las imágenes seleccionadas se borrarán.

MENU Borrado de todas las imágenes de una carpeta o de una tarjeta

Puede borrar todas las imágenes de una carpeta o de una tarjeta a la vez. Cuando [▶ 1: Borrar imág.] se ajuste en [Todas las imágenes en carpeta] o [Todas las imágenes en tarjeta], se borrarán todas las imágenes de la carpeta o la tarjeta.

📄 Para borrar todas las imágenes, incluidas las imágenes protegidas, formatee la tarjeta (p. 59).

INFO.: Visualización de información sobre el disparo

La información que se muestra varía en función del modo de disparo y de los ajustes.

Ejemplo de información para fotos

● Visualización de información básica



● **Visualización de información sobre el disparo**

● **Información detallada**



- * Cuando dispare con la calidad de imagen [RAW + L], se mostrará el tamaño de archivo [RAW].
- * Durante la fotografía con flash sin compensación de la exposición del flash, se mostrará < >.
- * Para las fotos tomadas con reducción de ruido multidisparo se mostrará < >.
- * Para las fotos tomadas durante la grabación de vídeo, se mostrará < >.
- * Si se aplica un filtro creativo a la imagen o se cambia su tamaño y, a continuación, se guarda, se mostrará < >.
- * Para las imágenes recortadas, se mostrará < > y < >.

Si la imagen se tomó con otra cámara, es posible que determinada información de disparo no se muestre.

• Información del objetivo/de histograma

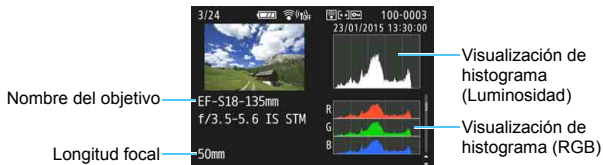

• Información de balance de blancos



• Información de estilo de imagen



• Información de espacio de color/reducción de ruido



• Información de corrección de las aberraciones del objetivo

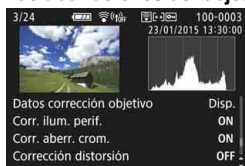

• Información GPS

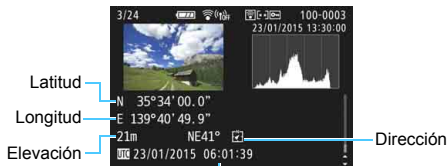

UTC (Hora universal coordinada)

Si no grabó información GPS para la imagen, la pantalla de información GPS no se mostrará.

Ejemplo de pantalla de información de vídeo



- * Si se utiliza la exposición manual, se mostrará la velocidad de obturación, la apertura y la sensibilidad ISO (si se ajustó manualmente).
- * Para instantáneas de vídeo, se mostrará el icono .
- * Para los vídeos con efecto Miniatura, se mostrará el icono .

● Representación del punto AF

Cuando [▶2: Repr. punto AF] se ajusta en [Activada], el punto AF que obtuvo el enfoque se muestra en rojo. Si se usa la selección automática del punto AF, es posible que se muestren varios puntos AF.

● Aviso de altas luces

Cuando se muestre la información sobre el disparo, las zonas sobreexpuestas de la imagen parpadearán. Para obtener más detalle de imagen en las zonas sobreexpuestas intermitentes, ajuste la compensación de la exposición en un valor negativo y vuelva a disparar.

● Histograma

El histograma de brillo muestra la distribución de niveles de exposición y la luminosidad general. El histograma RGB sirve para comprobar la gradación y la saturación de color. Puede cambiar la pantalla con [▶2: Histograma].

Pantalla [Luminosidad]

Este histograma es un gráfico que muestra la distribución del nivel de brillo de la imagen. El eje horizontal indica el nivel de brillo (más oscuro a la izquierda y más luminoso a la derecha), mientras que el eje vertical indica el número de píxeles de cada nivel de brillo. Cuantos más píxeles haya a la izquierda, más oscura será la imagen. Cuantos más píxeles haya a la derecha, más luminosa será la imagen. Si hay demasiados píxeles a la izquierda, los detalles de las zonas de sombra se perderán. Si hay demasiados píxeles a la derecha, los detalles de las zonas con más luz se perderán. Se reproducirá la gradación intermedia.

Consultando la imagen y su histograma de luminosidad, podrá ver la inclinación del nivel de exposición y la gradación general.

Histogramas de ejemplo



Imagen oscura



Luminosidad normal



Imagen luminosa

Pantalla [RGB]

Este histograma es un gráfico que muestra la distribución del nivel de brillo de cada color primario en la imagen (RGB o rojo, verde y azul). El eje horizontal indica el nivel de brillo del color (más oscuro a la izquierda y más luminoso a la derecha), mientras que el eje vertical indica el número de píxeles de cada nivel de brillo del color. Cuantos más píxeles haya a la izquierda, más oscuro y menos prominente será el color. Cuantos más píxeles haya hacia la derecha, más luminoso y denso será el color. Si hay demasiados píxeles a la izquierda, faltará información del color correspondiente. Si hay demasiados píxeles a la derecha, el color estará demasiado saturado y sin gradación. Si comprueba el histograma RGB de la imagen, podrá ver las condiciones de saturación y gradación del color, así como la inclinación del balance de blancos.

11

Procesado posterior de imágenes

Después de tomar una imagen, puede aplicar un filtro creativo, cambiar el tamaño de la imagen JPEG (reducir el número de píxeles) o recortar la imagen.

- Es posible que la cámara no pueda procesar imágenes tomadas con otra cámara.
- El procesado posterior de las imágenes, como se describe en este capítulo, no se puede realizar cuando la cámara está conectada a un ordenador mediante el terminal <DIGITAL>.

Aplicación de filtros creativos

Puede aplicar los siguientes filtros creativos a una imagen y guardarla como una nueva imagen: B/N con grano, Enfoque suave, Efecto Ojo de pez, Efecto Óleo, Efecto Acuarela, Efecto de Cámara de juguete y Efecto Miniatura.

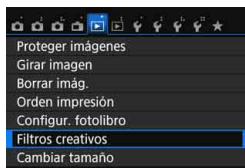

1 Seleccione [Filtros creativos].

- Bajo la ficha [1], seleccione [Filtros creativos] y, a continuación, presione <SET>.
- ▶ Se mostrará una imagen.



2 Seleccione una imagen.

- Seleccione la imagen a la que desee aplicar un filtro.
- Si presiona el botón <[índice]>, puede cambiar a la visualización de índice y seleccionar una imagen.



3 Seleccione un filtro.

- Cuando presione <SET>, se mostrarán los tipos de filtros creativos (p. 313).
- Presione las teclas <◀> <▶> para seleccionar un filtro y, a continuación, presione <SET>.
- ▶ La imagen se mostrará con los efectos del filtro aplicado.



4 Ajuste el efecto del filtro.

- Presione las teclas <◀> <▶> para ajustar el efecto del filtro y, a continuación, presione <SET>.
- Para el efecto Miniatura, presione las teclas <▲> <▼>, seleccione el área de imagen (dentro del marco blanco) donde desee que la imagen se vea nítida y, a continuación, presione <SET>.



5 Guarde la imagen.

- Seleccione **[OK]** para guardar la imagen.
- Compruebe la carpeta de destino y el número de archivo de imagen y, a continuación, seleccione **[OK]**.
- Para aplicar un filtro a otra imagen, repita los pasos 2 a 5.
- Para volver al menú, presione el botón **<MENU>**.



- Cuando tome imágenes **RAW + L** o **RAW**, se aplicará un efecto de filtro a la imagen **RAW** y la imagen se guardará en formato JPEG.
- Si se ha ajustado un formato para una imagen **RAW** y se le aplica un efecto de filtro, la imagen se guardará con el formato que se ajustó.
- A las imágenes a las que se les haya aplicado el Efecto Ojo de pez no se les anexarán datos de eliminación del polvo (p. 272).

Características de los filtros creativos

- **B/N con grano**
Crea una foto en blanco y negro con grano. Puede cambiar el efecto de blanco y negro ajustando el contraste.
- **Enfoque suave**
Da a la imagen un aspecto suave. Puede cambiar el grado de suavidad ajustando el desenfoque.

- ** Efecto Ojo de pez**

Aplica el efecto de un objetivo de ojo de pez. La imagen tendrá distorsión de tipo barril.

El área que se recorta a lo largo de la periferia de la imagen cambiará en función del nivel de este efecto de filtro. Además, dado que este efecto de filtro amplía el centro de la imagen, es posible que la resolución aparente en el centro se degrade, según el número de píxeles grabados. En el paso 4, debe ajustar el efecto de filtro al tiempo que examina la imagen resultante.

- ** Efecto Óleo**

Hace que la foto parezca una pintura al óleo y que el motivo parezca tridimensional. Puede ajustar el contraste y la saturación. Tenga en cuenta que es posible que el cielo, las paredes blancas y objetos similares no se reproduzcan con una gradación suave y tengan un aspecto irregular o un nivel significativo de ruido.

- ** Efecto Acuarela**

Hace que la foto parezca una pintura a la acuarela con colores suaves. Puede controlar la densidad de color ajustando el efecto de filtro. Tenga en cuenta que es posible que las escenas nocturnas u oscuras no se reproduzcan con una gradación suave y tengan un aspecto irregular o un nivel significativo de ruido.

- ** Efecto de Cámara de juguete**

Oscurece las esquinas de la foto y aplica un tono de color que la hace parecer como si se hubiera tomado con una cámara de juguete. Puede cambiar el matiz de color ajustando el tono de color.

- ** Efecto Miniatura**

Crea un efecto de diorama. Puede cambiar qué parte de la imagen se ve nítida. En el paso 4, si presiona el botón <INFO.> (o toca  en la parte inferior de la pantalla), puede cambiar entre las orientaciones horizontal y vertical del marco blanco.

Cambio de tamaño de imágenes JPEG

Puede cambiar el tamaño de una imagen JPEG para reducir el número de píxeles y guardarla como una nueva imagen. Solamente se puede cambiar el tamaño de las imágenes JPEG **L/M/S1/S2**. **No se puede cambiar el tamaño de las imágenes JPEG S3 y RAW.**

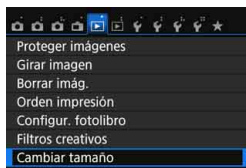

1 Seleccione [Cambiar tamaño].

- Bajo la ficha [▶ 1], seleccione [Cambiar tamaño] y, a continuación, presione <SET>.
- ▶ Se mostrará una imagen.



2 Seleccione una imagen.

- Seleccione la imagen cuyo tamaño desee cambiar.
- Si presiona el botón <Q>, puede cambiar a la visualización de índice y seleccionar una imagen.



Tamaños de destino

3 Seleccione el tamaño de imagen que desee.

- Presione <SET> para mostrar los tamaños de imagen.
- Presione las teclas <◀> <▶> para seleccionar el tamaño de imagen que desee y, a continuación, presione <SET>.



4 Guarde la imagen.

- Seleccione [OK] para guardar la imagen que ha cambiado de tamaño.
- Compruebe la carpeta de destino y el número de archivo de imagen y, a continuación, seleccione [OK].
- Para cambiar el tamaño de otra imagen, repita los pasos 2 a 4.
- Para volver al menú, presione el botón <MENU>.

Opciones de cambio de tamaño por tamaño de imagen original

Tamaño original de la imagen	Ajustes disponibles de cambio de tamaño			
	M	S1	S2	S3
L	<input type="radio"/>	<input type="radio"/>	<input type="radio"/>	<input type="radio"/>
M		<input type="radio"/>	<input type="radio"/>	<input type="radio"/>
S1			<input type="radio"/>	<input type="radio"/>
S2				<input type="radio"/>

Tamaños de imagen

Los tamaños de imagen que se muestran en el paso 3 de la página anterior, como [***M ****x***], tienen un formato 3:2. En la tabla siguiente se muestran los tamaños de imagen por formato.

Las cifras de calidad de grabación de imagen marcadas con un asterisco no coinciden exactamente con el formato. La imagen se recortará ligeramente.

Calidad de imagen	Formato y número de píxeles (aprox.)			
	3:2	4:3	16:9	1:1
M	3984x2656 (10,6 megapíxeles)	3552x2664 (9,5 megapíxeles)	3984x2240* (8,9 megapíxeles)	2656x2656 (7,1 megapíxeles)
S1	2976x1984 (5,9 megapíxeles)	2656x1992 (5,3 megapíxeles)	2976x1680* (5,0 megapíxeles)	1984x1984 (3,9 megapíxeles)
S2	1920x1280 (2,5 megapíxeles)	1696x1280* (2,2 megapíxeles)	1920x1080 (2,1 megapíxeles)	1280x1280 (1,6 megapíxeles)
S3	720x480 (0,35 megapíxeles)	640x480 (0,31 megapíxeles)	720x408* (0,29 megapíxeles)	480x480 (0,23 megapíxeles)

✂ Recortar imágenes JPEG

Puede recortar la imagen como desee y guardarla como una nueva imagen. **Las imágenes JPEG S3 y RAW no se pueden recortar.** La imagen JPEG de la imagen **RAW** + **L** se puede recortar.

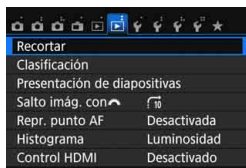

1 Seleccione [Recortar].

- Bajo la ficha [**2**], seleccione [**Recortar**] y, a continuación, presione <SET>.
- ▶ Se mostrará una imagen.



2 Seleccione una imagen.

- Seleccione la imagen que desee recortar.
- Si presiona el botón <Q>, puede cambiar a la visualización de índice y seleccionar una imagen.



3 Ajuste el tamaño, el formato, la posición y la orientación del marco de recorte.

- Presione <SET> para mostrar el marco de recorte.
- ▶ Se recortará el área de imagen que quede dentro del marco de recorte.

Cambio de tamaño del marco de recorte

- Presione el botón <Q> o <Q>.
- ▶ El tamaño del marco de recorte cambiará. Cuanto menor sea el marco de recorte, mayor será la ampliación de la imagen.

Cambio del formato del marco de recorte

- Gire el dial <G>.
- ▶ El formato del marco de recorte cambiará a [3:2], [16:9], [4:3] o [1:1].

Desplazamiento del marco de recorte

- Presione las teclas <▲> <▼> o <◀> <▶>.
- ▶ El marco de recorte se moverá hacia arriba, abajo, izquierda o derecha.
- También puede tocar el marco de recorte y arrastrarlo a la posición deseada.

Cambio de la orientación del marco de recorte

- Presione el botón <INFO.>.
- ▶ El marco de recorte cambiará entre las orientaciones vertical y horizontal. Esto permite crear una imagen vertical a partir de una horizontal y viceversa.



4 Muestre la imagen recortada en la vista completa.

- Presione el botón <[Q]>.
- ▶ Puede ver la imagen recortada.
- Para volver a la visualización original, presione de nuevo el botón <[Q]>.

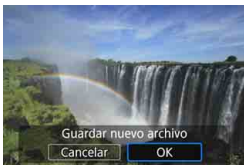

5 Guarde la imagen.

- Presione <[SET]> y seleccione [OK] para guardar la imagen recortada.
- Compruebe la carpeta de destino y el número de archivo de imagen y, a continuación, seleccione [OK].
- Para recortar otra imagen, repita los pasos 2 a 5.
- Para volver al menú, presione el botón <MENU>.

- No se puede recortar una imagen que ya se haya recortado.
- No se puede aplicar un filtro creativo ni un cambio de tamaño a una imagen recortada.

12

Impresión de imágenes

- **Impresión** (p. 320)
Puede conectar la cámara directamente a una impresora e imprimir las imágenes de la tarjeta. La cámara cumple la norma “PictBridge”, que es el estándar para la impresión directa.
También puede utilizar una red LAN inalámbrica para enviar imágenes a una impresora PictBridge (Red LAN inalámbrica) e imprimirlas. Para obtener información detallada, consulte las Instrucciones de la función Wi-Fi/NFC.
- **Formato de orden de impresión digital (DPOF)** (p. 329)
DPOF (Digital Print Order Format) permite imprimir imágenes grabadas en la tarjeta de acuerdo con sus instrucciones de impresión, como la selección de imágenes, la cantidad a imprimir, etc. Puede imprimir varias imágenes en un lote o entregar la orden de impresión a un servicio de acabado fotográfico.
- **Especificación de imágenes para un fotolibro** (p. 333)
Puede especificar imágenes de la tarjeta para imprimirlas en un fotolibro.

Preparación para la impresión

El procedimiento de impresión directa se puede realizar por completo con la cámara, mirando a la pantalla de ajustes en el monitor LCD de la cámara.

Conexión de la cámara a una impresora

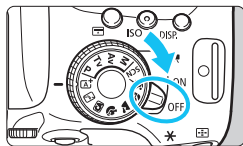

- 1 Sitúe el interruptor de alimentación de la cámara en <OFF>.

- 2 Configure la impresora.

- Para obtener más información, consulte las Instrucciones de la impresora.

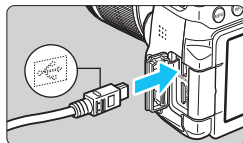

- 3 Conecte la cámara a la impresora.

- Utilice el cable de interfaz que se proporciona con la cámara.
- Conecte el cable al terminal <DIGITAL> de la cámara con el icono <↔> de la clavija del cable orientado hacia la parte delantera de la cámara.
- Para la conexión a la impresora, consulte las Instrucciones de la misma.

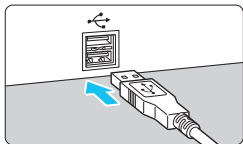

- 4 Encienda la impresora.

- 5 Sitúe el interruptor de alimentación de la cámara en <ON>.

- ▶ Es posible que algunas impresoras emitan un aviso sonoro.

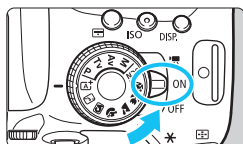



6 Reproduzca la imagen.

- Presione el botón <▶>.
- ▶ Aparecerá la imagen con el icono <📷> en la parte superior izquierda de la pantalla para indicar que la cámara está conectada a una impresora.



- Antes de utilizar la impresora, asegúrese de que tenga un puerto de conexión PictBridge.
- No es posible imprimir vídeos.
- No es posible usar la cámara con impresoras que solamente sean compatibles con CP Direct o Bubble Jet Direct.
- No utilice un cable de interfaz diferente del que se proporciona.
- Si durante el paso 5 se escucha un aviso sonoro prolongado, hay un problema con la impresora. Resuelva el problema que se muestra en el mensaje de error (p. 328).
- Si se ajusta cualquiera de los siguientes modos de disparo o funciones, la cámara no se puede conectar a una impresora. Cancele todos los ajustes relevantes y, a continuación, vuelva a conectar la cámara a la impresora con un cable de interfaz.
 - <▶> o <📷> en el modo <SCN>
 - Reducción de ruido multidisparo
 - [📶1: Wi-Fi/NFC] ajustado en [Activada]



- También puede imprimir imágenes RAW tomadas con esta cámara.
- Cuando utilice una batería para alimentar la cámara, asegúrese de que está completamente cargada. Con una batería completamente cargada, puede imprimir durante, aproximadamente, 2 hr.
- Antes de desconectar el cable, apague la cámara y la impresora. Agarre la clavija (no el cable) para tirar del cable.
- Para la impresión directa se recomienda utilizar el acoplador CC DR-E18 (se vende por separado) y el adaptador de CA AC-E6N (se vende por separado) para suministrar energía a la cámara.

Impresión

La presentación de la pantalla y las opciones de ajuste variarán en función de la impresora. Es posible que algunos ajustes no estén disponibles. Para obtener más información, consulte las Instrucciones de la impresora.

Icono de conexión de la impresora



1 Seleccione la imagen que desee imprimir.

- Compruebe que el icono aparece en la parte superior izquierda del monitor LCD.
- Presione las teclas <◀> <▶> para seleccionar la imagen que se va a imprimir.

2 Presione <SET>.

- ▶ Aparece la pantalla de ajuste de la impresión.

Pantalla de ajuste de la impresión

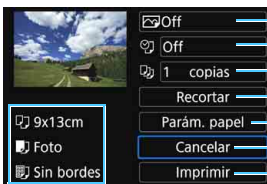

- Ajusta los efectos de impresión (p. 324).
- Activa o desactiva la impresión de la fecha o del número de archivo.
- Ajusta el número de copias que se imprimirán.
- Ajusta el área de impresión (p. 327).
- Ajusta el tamaño, el tipo y el diseño del papel.
- Vuelve a la pantalla del paso 1.
- Inicia la impresión.

Se muestra el tamaño, el tipo y el diseño del papel que haya ajustado.

* Según la impresora, quizá no se puedan seleccionar ajustes como la impresión de la fecha y del número de archivo, ni el recorte.

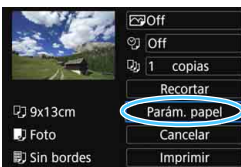

3 Seleccione [Parám. papel].

- Seleccione [Parám. papel] y, a continuación, presione <SET>.
- ▶ Aparecerá la pantalla de ajuste del papel.

Ajuste del tamaño de papel

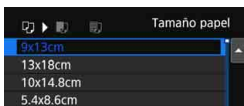

- Seleccione el tamaño de papel cargado en la impresora y, a continuación, presione <SET>.
- ▶ Aparecerá la pantalla de tipo de papel.

Ajuste del tipo de papel

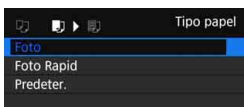

- Seleccione el tipo de papel cargado en la impresora y, a continuación, presione <SET>.
- ▶ Aparecerá la pantalla de diseño de papel.

Ajuste del diseño de papel

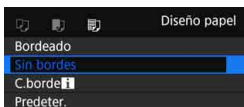

- Seleccione el diseño de papel y, a continuación, presione <SET>.
- ▶ Volverá a aparecer la pantalla de ajuste de la impresión.

Bordeado	Imprime con márgenes blancos a lo largo de los bordes.
Sin bordes	Imprime sin bordes. Si la impresora no puede imprimir sin bordes, la impresión tendrá bordes.
C. borde I	Imprime la información de disparo*1 en el borde de las copias de 9x13 cm o de mayor tamaño.
xx-up	Opción que permite imprimir 2, 4, 8, 9, 16 o 20 imágenes en una hoja.
20-up I 35-up	Imprime 20 o 35 imágenes como miniaturas en papel de tamaño A4 o Carta.*2 • Imprime la información de disparo*1 con [20-up I].
Predeter.	El diseño del papel varía en función del modelo de impresora y de sus ajustes.

*1: Se utilizarán los datos Exif para imprimir el nombre de la cámara, el nombre del objetivo, el modo de disparo, la velocidad de obturación, la abertura, la cantidad de compensación de la exposición, la sensibilidad ISO, el balance de blancos, etc.

*2: Después de pedir las copias con "Formato de orden de impresión digital (DPOF)" (p. 329), es recomendable seguir las instrucciones de "Impresión directa de imágenes cuya impresión se haya solicitado" (p. 332) para imprimir las.



Si el formato de la imagen es diferente del formato del papel de impresión, es posible que la imagen se someta a un recorte significativo cuando se imprime sin bordes. Si se recorta la imagen, es posible que la impresión parezca tener más grano debido al menor número de píxeles.

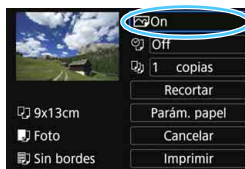

4 Ajuste los efectos de impresión (optimización de imagen).

- Ajustelos si es necesario. Si no necesita ningún efecto de impresión, vaya al paso 5.
- **El contenido que se muestra en la pantalla varía en función de la impresora.**
- Seleccione la opción y, a continuación, presione <SET>.
- Seleccione el efecto de impresión que desee y, a continuación, presione <SET>.
- Si el icono <INFO> se muestra iluminado, también se pueden ajustar los efectos de impresión (p. 326).

Efecto de impresión	Descripción
On	Imprime con los colores estándar de la impresora. Se utilizan los datos Exif de la imagen para hacer correcciones automáticas.
Off	No se aplica ninguna corrección automática.
Intenso	Imprime con una mayor saturación, para producir azules y verdes más intensos.
NR	El ruido de la imagen se reduce antes de la impresión.
B/W B/N	Imprime en blanco y negro con negros verdaderos.
B/W Tono frío	Imprime en blanco y negro con negros fríos, azulados.
B/W Tono cálido	Imprime en blanco y negro con negros cálidos, amarillentos.
Natural	Imprime la imagen con los colores y contraste reales. No se aplica ningún ajuste automático de color.
Natural M	Las características de impresión son las mismas que las del ajuste "Natural". No obstante, este ajuste permite realizar ajustes de impresión más precisos que con "Natural".
Predeter.	La impresión varía en función de la impresora. Para obtener más información, consulte las Instrucciones de la impresora.

* Cuando cambie los efectos de impresión, los cambios se reflejarán en la imagen que se muestra en la parte superior izquierda de la pantalla. Observe que la imagen impresa puede ser ligeramente diferente de la imagen mostrada, que es solamente una aproximación. Esto también se aplica a las opciones de [Luminosidad] y [Ajuste niveles] de la página 326.

Si imprime la información de disparo en una imagen tomada con una sensibilidad ISO ampliada (H), es posible que no se imprima la sensibilidad ISO correcta.



5 Ajuste la impresión de fecha y número de archivo.

- Ajustelos si es necesario.
- Seleccione <[F5]> y, a continuación, presione <[SET]>.
- Haga los ajustes de impresión que desee y, a continuación, presione <[SET]>.



6 Ajuste el número de copias.

- Ajustelo si es necesario.
- Seleccione <[F5]> y, a continuación, presione <[SET]>.
- Ajuste el número de copias y, a continuación, presione <[SET]>.



7 Inicie la impresión.

- Seleccione [Imprimir] y, a continuación, presione <[SET]>.



- El ajuste [Predeter] aplicado a los efectos de impresión y otras opciones son ajustes del fabricante que fueron establecidos como ajustes predeterminados de la impresora. Consulte las Instrucciones de la impresora para conocer los ajustes de [Predeter].
- En función del tamaño del archivo de la imagen y de la calidad de grabación de imágenes, es posible que la impresión tarde en comenzar tras seleccionar [Imprimir].
- Si se ha aplicado la corrección de inclinación de la imagen (p. 327), es posible que la imagen tarde más en imprimirse.
- Para detener la impresión, presione <[SET]> mientras aparece [Parada] y, a continuación, seleccione [OK].
- Si ejecuta [4: Borrar los ajustes de cámara] (p. 267), todos los ajustes recuperarán sus valores predeterminados.

☰ Ajuste de efectos de impresión

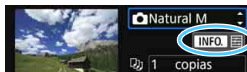

En el paso 4 de la página 324, seleccione el efecto de impresión.

Cuando se muestre el icono <INFO> ☰, puede presionar el botón <INFO>. Entonces podrá ajustar los efectos de impresión. Lo que puede ajustar y lo que se muestra depende de la selección realizada en el paso 4.

● Luminosidad

Es posible ajustar la luminosidad de la imagen.

● Ajust. niveles

Cuando seleccione **[Manual]**, podrá cambiar la distribución del histograma y ajustar la luminosidad y el contraste de la imagen. Mientras se muestra la pantalla Ajust. niveles, presione el botón <INFO> para cambiar la posición de <I>. Presione las teclas <◀> <▶> para ajustar libremente el nivel de sombras (0-127) o de altas luces (128-255).



● Iluminador

Es eficaz en condiciones de contraluz, donde la cara del motivo aparece oscura. Cuando se ajuste **[On]**, la cara se aclarará para la impresión.

● C. ojos rojos

Es eficaz en las fotografías con flash, cuando el motivo aparece con ojos rojos. Cuando se ajuste **[On]**, los ojos rojos se corregirán para la impresión.

- ☰ ● Los efectos [**Iluminador**] y [**C. ojos rojos**] no se reflejarán en la pantalla.
- Cuando seleccione **[Ajust. detalle]**, puede realizar los ajustes de **[Contraste]**, **[Saturación]**, **[Tono color]** y **[Equil. color]**. Para ajustar **[Equil. color]**, presione las teclas <▲> <▼> o <◀> <▶>. B representa el azul, A el ámbar, M el magenta y G el verde. El equilibrio de color de la imagen se ajustará hacia el color en la dirección del movimiento.
- Si selecciona **[Anul. ajustes]**, todos los ajustes de efectos de impresión recuperarán sus valores predeterminados.

Recorte de la imagen

Corrección de inclinación



Puede recortar la imagen e imprimir solamente una versión ampliada de la parte recortada, como si se hubiera recompuesto la imagen.

Ajuste el recorte justo antes de imprimir. Si cambia los ajustes de impresión después de haber ajustado el recorte, quizá deba ajustar de nuevo el recorte antes de imprimir.

- 1 En la pantalla de ajuste de la impresión, seleccione [Recortar].
- 2 Ajuste el tamaño, la posición y el formato del marco de recorte.

- Se imprimirá la parte de la imagen que quede dentro del marco de recorte. El formato del marco de recorte puede cambiarse con [Parám. papel].

Cambio de tamaño del marco de recorte

Presione el botón <Q> o <■·Q> para cambiar el tamaño del marco de recorte. Cuanto menor sea el marco de recorte, mayor será la ampliación de la imagen para impresión.

Desplazamiento del marco de recorte

Presione las teclas en cruz <◆> para mover el marco sobre la imagen en vertical o en horizontal. Mueva el marco de recorte hasta que cubra el área de la imagen que desee.

Cambio de las orientaciones del marco de recorte

Al presionar el botón <INFO.>, la orientación del marco de recorte cambia entre horizontal y vertical. Esto permite crear una impresión con orientación vertical a partir de una imagen horizontal.

Corrección de inclinación de la imagen

Girando el dial <☺>, puede ajustar el ángulo de inclinación de la imagen hasta ± 10 grados en incrementos de 0,5 grados. Cuando ajuste la inclinación de la imagen, el icono <☑> de la pantalla se pondrá azul.

- 3 Presione <SET> para salir del recorte.

- ▶ Volverá a aparecer la pantalla de ajuste de la impresión.
- Puede comprobar el área de imagen recortada en la esquina superior izquierda de la pantalla de ajuste de la impresión.

- En función de la impresora, es posible que la parte de la imagen recortada no se imprima según lo especificado.
- Cuanto menor sea el marco de recorte, más granulada será la apariencia de la imagen en la impresión.
- Observe el monitor LCD de la cámara mientras recorta la imagen. Si visualiza la imagen en la pantalla de un televisor, el marco de recorte puede no aparecer de forma precisa.



Gestión de errores de impresión

Si la impresión no se reanuda después de solucionar un error de impresión (falta de tinta, de papel, etc.) y seleccionar **[Seguir]**, utilice los botones de la impresora para reanudar la impresión. Para obtener información detallada sobre cómo reanudar la impresión, consulte las Instrucciones de la impresora.

Mensajes de error

Si se produce un error durante la impresión, aparecerá un mensaje de error en el monitor LCD de la cámara. Presione **<SET>** para detener la impresión. Después de resolver el problema, reanude la impresión. Para obtener información sobre cómo solucionar un problema de impresión, consulte las Instrucciones de la impresora.

Error papel

Compruebe si el papel está cargado correctamente en la impresora.

Error tinta

Compruebe el nivel de tinta de la impresora y el depósito de residuos de tinta.

Error Hard

Compruebe si hay algún problema en la impresora que no tenga que ver con el papel ni la tinta.

Error fichero

La imagen seleccionada no se puede imprimir mediante PictBridge. Las imágenes tomadas con una cámara diferente o editadas con un ordenador quizá no se puedan imprimir.

Formato de orden de impresión digital (DPOF)

Puede ajustar el tipo de impresión, la impresión de la fecha y la impresión del número de archivo. Los ajustes de impresión se aplican en todas las imágenes cuya impresión se ordene. (No se pueden ajustar por separado para cada imagen).

Ajuste de las opciones de impresión

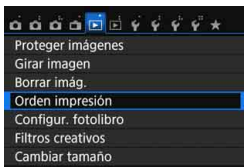

1 Seleccione [Orden impresión].

- Bajo la ficha [▶ 1], seleccione [Orden impresión] y, a continuación, presione <SET>.

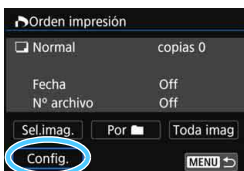

2 Seleccione [Config.].

- Seleccione [Config.] y, a continuación, presione <SET>.

3 Ajuste la opción como desee.

- Ajuste [Tipo impresión], [Fecha] y [Nº archivo].
- Seleccione la opción que va a ajustar y, a continuación, presione <SET>. Seleccione el ajuste que desee y, a continuación, presione <SET>.

[Tipo impresión]



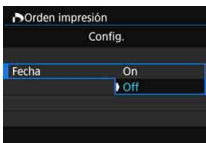

[Fecha]

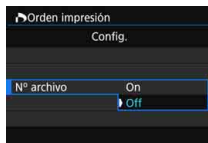

[Nº archivo]



Tipo impresión		Normal	Imprime una imagen en una hoja.
		Índice	Se imprimen varias imágenes miniatura en una hoja.
		Ambos	Imprime la imagen normal y el índice.
Fecha	On	[On] imprime la fecha grabada.	
	Off		
Número de archivo	On	[On] imprime el número de archivo.	
	Off		

4 Salga del ajuste.

- Presione el botón <MENU>.
- ▶ Volverá a aparecer la pantalla de orden de impresión.
- A continuación, seleccione [Sel.imag.], [Por 

- Las imágenes RAW y los vídeos no se pueden incluir en órdenes de impresión. Puede imprimir imágenes RAW con PictBridge (p. 320).
- Aunque [Fecha] y [Nº archivo] se ajusten en [On], es posible que la fecha o el número de archivo no se impriman, según el ajuste de tipo de impresión y el modelo de impresora.
- En las copias [Índice], no se pueden ajustar [Fecha] y [Nº archivo] en [On] a la vez.
- Al imprimir con DPOF, utilice la tarjeta cuyas especificaciones de orden de impresión se hayan ajustado. No se puede imprimir con la orden de impresión especificada si solo se extraen las imágenes de la tarjeta y se intenta imprimirlas.
- Es posible que algunas impresoras y establecimientos de acabado fotográfico compatibles con DPOF no puedan imprimir las imágenes según lo especificado. Consulte las Instrucciones de la impresora antes de imprimir o infórmese sobre la compatibilidad en el establecimiento de acabado fotográfico en el que haga su pedido de copias.
- No inserte en la cámara una tarjeta cuya orden de impresión se haya ajustado con una cámara diferente y, a continuación, intente especificar una orden de impresión. Es posible que la orden de impresión se sobrescriba. Además, quizá no sea posible la orden de impresión según el tipo de imágenes.

Orden de impresión

Sel.imag.

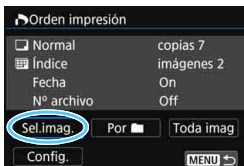

Seleccione y pida las imágenes una por una. Puede presionar el botón <[icon]> para seleccionar imágenes en una visualización de tres imágenes. Para volver a la visualización de una única imagen, presione el botón <[icon]>. Presione el botón <MENU> para guardar la orden de impresión en la tarjeta.

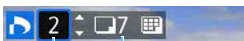

Cantidad
Total de imágenes seleccionadas

[Normal] [Ambos]

Presione las teclas <▲> <▼> para ajustar el número de copias que se imprimirán de la imagen mostrada.



Marca de verificación
Icono de índice

[Índice]

Presione <[SET]> para añadir una marca de verificación a la casilla <✓>. La imagen se incluirá en la impresión de índice.

Por [icon]

Seleccione **[Marcar todo en la carpeta]** y seleccione la carpeta. Se especificará una orden de impresión de una copia de todas las imágenes de la carpeta. Si selecciona **[Borrar todo en la carpeta]** y selecciona la carpeta, se cancelarán todas las órdenes de impresión para esa carpeta.

Toda imag

Si selecciona **[Marcar todo en la tarjeta]**, se ajustará la impresión de una copia de todas las imágenes de la tarjeta para impresión. Si selecciona **[Borrar todo en la tarjeta]**, se cancelará la orden de impresión de todas las imágenes de la tarjeta.



- Tenga en cuenta que las imágenes RAW y los vídeos no se incluirán en la orden de impresión aunque ajuste **[Por [icon]]** o **[Toda imag]**.
- Si utiliza una impresora PictBridge, no imprima más de 400 imágenes en cada orden de impresión. Si especifica una cantidad mayor, es posible que no todas las imágenes se impriman.

Impresión directa de imágenes cuya impresión se haya solicitado



Con una impresora PictBridge, puede imprimir imágenes fácilmente con DPOF.

1 Prepare la impresión.

- Consulte la página 320.
Siga el procedimiento “Conexión de la cámara a una impresora” hasta el paso 5.

2 Bajo la ficha [▶ 1], seleccione [Orden impresión].

3 Seleccione [Imprimir].

- [Imprimir] solo se mostrará si la cámara está conectada a una impresora y es posible imprimir.

4 Realice el ajuste de [Parám. papel] (p. 322).

- Ajuste los efectos de impresión (p. 324) que sean necesarios.

5 Seleccione [OK].

- Antes de imprimir, no olvide ajustar el tamaño del papel.
- Algunas impresoras no pueden imprimir el número de archivo.
- Si se ajusta [Bordeado], es posible que algunas impresoras impriman la fecha en el borde.
- Según la impresora, puede que la fecha resulte poco visible si se imprime sobre un fondo luminoso o sobre el borde.
- Bajo [Ajust. niveles], no se puede seleccionar [Manual].

- Si ha detenido la impresión y desea reanudar la impresión de las demás imágenes, seleccione [Resumen]. Tenga en cuenta que la impresión no se reanuda si ocurre algo de lo siguiente:
 - Modificó la orden de impresión o eliminó alguna de las imágenes de la orden de impresión antes de reanudar la impresión.
 - Al ajustar el índice, modificó el ajuste de papel antes de reanudar la impresión.
 - La capacidad restante en la tarjeta era baja al hacer la pausa en la impresión.
- Si se produce un problema durante la impresión, consulte la página 328.

Especificación de imágenes para un fotolibro

Puede especificar hasta 998 imágenes para imprimirlas en un fotolibro. Cuando utilice EOS Utility (software EOS) para transferir las imágenes a un ordenador, las imágenes especificadas se copiarán en una carpeta dedicada. Esta función es útil para pedir fotolibros en línea.

Especificación de imágenes de una en una

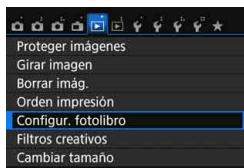

1 Seleccione [Configur. fotolibro].

- Bajo la ficha [ 1], seleccione [Configur. fotolibro] y, a continuación, presione <SET>.

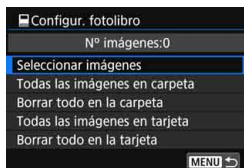

2 Seleccione [Seleccionar imágenes].

- Seleccione [Seleccionar imágenes] y, a continuación, presione <SET>.
- ▶ Se mostrará una imagen.



3 Seleccione la imagen que vaya a especificar.

- Presione las teclas <◀> <▶> para seleccionar la imagen a especificar y, a continuación, presione <SET>.
- Puede presionar el botón <◻> <Q> para seleccionar imágenes en una visualización de tres imágenes. Para volver a la visualización de una única imagen, presione el botón <Q>.
- Repita este paso para seleccionar otras imágenes. El número de imágenes especificadas se mostrará en la parte superior izquierda de la pantalla.
- Para cancelar la especificación de imágenes, presione de nuevo <SET>.
- Para volver al menú, presione el botón <MENU>.

Especificación de todas las imágenes de una carpeta o de una tarjeta

Puede especificar todas las imágenes de una carpeta o de una tarjeta a la vez.

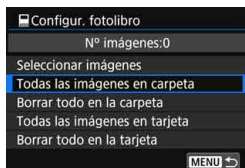

Cuando se ajuste [▶] **1: Configur. fotolibro**] en [**Todas las imágenes en carpeta**] o [**Todas las imágenes en tarjeta**], se especificarán todas las imágenes de la carpeta o de la tarjeta.

Para cancelar la especificación de imágenes, seleccione [**Borrar todo en la carpeta**] o [**Borrar todo en la tarjeta**].

- No se pueden especificar imágenes RAW ni vídeos.
- No especifique para otro fotolibro con esta cámara imágenes ya especificadas para un fotolibro en otra cámara. Es posible que los ajustes de fotolibro se sobrescriban.

13

Personalización de la cámara

Puede personalizar diversas funciones de la cámara para adaptarlas a sus preferencias fotográficas utilizando funciones personalizadas. Las funciones personalizadas solo pueden ajustarse y utilizarse en los modos de la Zona creativa.

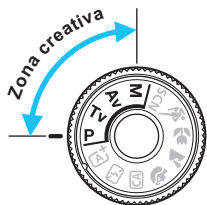

MENU Ajuste de las funciones personalizadas ☆

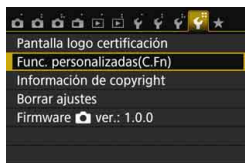

1 Seleccione [Func. personalizadas (C.Fn)].

- Bajo la ficha [4], seleccione [**Func. personalizadas (C.Fn)**] y, a continuación, presione <SET>.

Número de función personalizada



2 Seleccione el número de la función personalizada.

- Presione las teclas <◀> <▶> para seleccionar el número de función personalizada y, a continuación, presione <SET>.

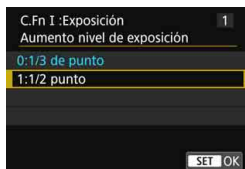

3 Cambie el ajuste como desee.

- Presione las teclas <▲> <▼> para seleccionar el ajuste (número) que desee y, a continuación, presione <SET>.
- Repita los pasos 2 y 3 si desea ajustar otras funciones personalizadas.
- En la parte inferior de la pantalla se indican los ajustes actuales de las Funciones personalizadas bajo los respectivos números de función.

4 Salga del ajuste.



- Presione el botón <MENU>.
- ▶ Aparecerá de nuevo la pantalla del paso 1.

Cancelación de todas las funciones personalizadas

Bajo [4: **Borrar ajustes**], seleccione [**Borrar func. personalizadas**] para borrar todos los ajustes de Funciones personalizadas (p. 267).

Funciones personalizadas

C.Fn I: Exposición

			 Disparo VD	 Grabación de vídeo
1	Aumento nivel de exposición	p. 338	<input type="radio"/>	<input type="radio"/>
2	Ampliación ISO		<input type="radio"/>	En M

C.Fn II: Imagen

3	Prioridad tonos altas luces	p. 339	<input type="radio"/>	<input type="radio"/>
---	-----------------------------	--------	-----------------------	-----------------------

C.Fn III: Autofoco/Avance

4	Destello luz de ayuda al AF	p. 340	<input type="radio"/>	<input type="radio"/>
5	Método selección área AF		<input type="radio"/>	<input type="radio"/>
6	Selección punto AF auto: Seguim. color	p. 341	<input type="radio"/>	<input type="radio"/>
7	Mostrar punto AF en enfoque		<input type="radio"/>	<input type="radio"/>
8	Iluminación display visor	p. 342	<input type="radio"/>	<input type="radio"/>
9	Bloqueo del espejo		<input type="radio"/>	<input type="radio"/>

* Cuando se utiliza un flash Speedlite serie EX (se vende por separado) equipado con una luz LED.

C.Fn IV: Funcionamiento/Otros

10	Disparador/Bloqueo AE	p. 343	<input type="radio"/>	<input type="radio"/>
11	Asignar botón SET	p. 344	<input type="radio"/>	<input type="radio"/>
12	Pantalla LCD al inicio		(Excepto 3)	(Excepto 2, 3, 6)*
13	Retraer objetivo al apagar	p. 345	<input type="radio"/>	<input type="radio"/>

* Los ajustes 1 y 4 no funcionarán durante la grabación de vídeo.

* [5: Sensibilidad ISO] solo se puede ajustar para el disparo con exposición manual.



Las funciones personalizadas sombreadas no funcionan durante el disparo con Visión en Directo (VD) o la grabación de vídeo. (Los ajustes se desactivan).

MENU Ajustes de Funciones personalizadas ☆

Las funciones personalizadas se organizan en cuatro grupos según el tipo de función: C.Fn I: Exposición, C.Fn II: Imagen, C.Fn III: Autofoco/Avance, C.Fn IV: Funcionamiento/Otros.

C.Fn I: Exposición

C.Fn-1 Aumento nivel de exposición

0: 1/3 de punto

1: 1/2 punto

Ajusta incrementos de 1/2 de punto para la velocidad de obturación, la apertura, la compensación de la exposición, AEB, la compensación de la exposición con flash, etc. Esto es eficaz cuando se prefiere controlar la exposición en incrementos menos precisos que 1/3 de punto.

 Con el ajuste 1, el nivel de exposición aparecerá como se muestra a continuación.

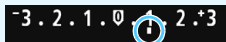

C.Fn-2 Ampliación ISO

0: Off

1: On

Cuando ajuste la sensibilidad ISO, puede ajustar "H" (equivalente a ISO 25600) para las fotos y "H" (equivalente a ISO 12800) para los vídeos. Tenga en cuenta que, si se ajusta [C.Fn-3: **Prioridad tonos altas luces**] en [1: **Activada**], no se puede ajustar "H".

C.Fn II: Imagen

C.Fn-3 Prioridad de tonos altas luces

0: Desactivada

1: Activada

Mejora el detalle de las altas luces. El rango dinámico se expande desde el gris estándar al 18% hasta las altas luces más claras. La gradación entre los grises y las altas luces se suaviza.



- Con el ajuste 1, la Auto Lighting Optimizer (Luminosidad Automática) (p. 136) se ajusta automáticamente en **[Desactivada]** y no se puede cambiar el ajuste.
- Con el ajuste 1, el ruido (imagen con grano, bandas, etc.) puede hacerse ligeramente más visible que con el ajuste 0.



Con el ajuste 1, el intervalo ajustable será de ISO 200 - ISO 12800 (hasta ISO 6400 para vídeos).

Además, se mostrará el icono <D+> en el visor y en el monitor LCD para indicar que se ha activado la prioridad de tonos de altas luces.

C.Fn III: Autofoco/Avance

C.Fn-4 Destello luz de ayuda al AF

Activa o desactiva la luz de ayuda al AF del flash incorporado o la luz de ayuda al AF del flash Speedlite externo dedicado para EOS.

0: **Activado**

La luz de ayuda al AF se emitirá cuando sea necesario.

1: **Desactivado**

No se emitirá la luz de ayuda al AF. Esto evita que la luz de ayuda al AF moleste a otros.

2: **Activar sólo flash externo**

Si hay instalado un flash Speedlite externo, emitirá la luz de ayuda al AF cuando sea necesario. El flash incorporado de la cámara no disparará la luz de ayuda al AF.

3: **Sólo luz IR ayuda AF**

Cuando se monte un flash Speedlite externo solo se emitirá luz de ayuda al AF infrarroja. Haga este ajuste cuando no desee que la cámara dispare la luz de ayuda al AF en forma de ráfaga de pequeños destellos.



Con un flash Speedlite serie EX equipado con luz LED, esta no se encenderá automáticamente para la ayuda al AF.

 Si la función personalizada [**Destello luz de ayuda al AF**] del flash Speedlite externo se ajusta en [**Desactivado**], el ajuste de esta función se anula y la luz de ayuda al AF no se emite.



C.Fn-5 Método selección área AF

Puede ajustar el método para cambiar el modo de selección del área AF.

0: → **Botón selección área AF**

Después de presionar el botón  o , cada vez que presione el botón  cambiará el modo de selección del área AF.

1: → **Dial principal**

Después de presionar el botón  o , gire el dial  para cambiar el modo de selección del área AF.



- Con el ajuste 1, presione las teclas  <▲> <▼> o <◀> <▶> para mover el punto AF.
- Si utiliza la empuñadura BG-E18 (se vende por separado) y ajusta 1, podrá cambiar el modo de selección del área AF utilizando los controles de la empuñadura.

C.Fn-6 Selección punto AF auto: Seguí. color

Utilice esta función para enfocar automáticamente reconociendo colores equivalentes a tonos de piel. Esta función funciona en modo AF foto a foto cuando el modo de selección del área AF se ajusta en Zona AF (selección manual de zona) o en selección AF automática de 19 puntos.

0: Solo AF foto a foto

En modo AF foto a foto, la cámara selecciona puntos AF automáticamente sobre la base de la información de AF y la información sobre colores equivalentes a tonos de piel. Esto facilita el enfoque de personas, para que pueda dar prioridad a la composición al disparar.

1: Desactivada

Los puntos AF se seleccionan automáticamente sobre la base exclusiva de la información de AF. En general, se enfocará el motivo más cercano.



- Con el ajuste 0, el enfoque tardará algo más que con el ajuste 1.
- Incluso con el ajuste 0, es posible que no se obtenga el resultado deseado, según las condiciones de disparo y el motivo.
- Con una iluminación lo suficientemente baja como para que el flash emita automáticamente la luz de ayuda al AF, los puntos AF se seleccionan automáticamente sobre la base exclusiva de la información de AF. (El AF no utilizará información sobre colores equivalentes a tonos de piel).

C.Fn-7 Mostrar punto AF en enfoque

Puede ajustar si se mostrarán o no los puntos AF en los casos siguientes: 1. cuando seleccione los puntos AF, 2. cuando la cámara esté lista para disparar (antes de el funcionamiento del AF), 3. durante el funcionamiento del AF y 4. cuando se logra el enfoque.

0: Seleccionado (constante)

Los puntos AF seleccionados se muestran siempre.

1: Todos (constante)

Los 19 puntos AF se muestran siempre.

2: Seleccionado (pre-AF, enfocado)

Los puntos AF seleccionados se muestran para 1, 2 y 4.

3: Seleccionado (enfocado)

Los puntos AF seleccionados se muestran para 1 y 4.

4: Desactivar presentación

Para 2, 3 y 4, los puntos AF seleccionados no se mostrarán.



Con los ajustes 2 o 3, no se mostrará el punto AF aunque se obtenga el enfoque con AF AI Servo.

C.Fn-8 Iluminación display visor

Puede ajustar si los puntos AF del visor se iluminarán o no en rojo cuando se obtenga el enfoque.

0: Auto

Los puntos AF se iluminan automáticamente en rojo cuando haya poca luz.

1: Activar

Los puntos AF se iluminan en rojo independientemente del nivel de luz ambiental.

2: Desactivar

Los puntos AF no se iluminan en rojo.

 Cuando se ajusta AF Al Servo, no hay iluminación en rojo aunque se obtenga el enfoque.

-  ● Cuando presione el botón <[+]> o <[-]>, los puntos AF se iluminarán en rojo, independientemente de este ajuste.
- Las líneas de formato (p. 120), así como la retícula y la detección de parpadeo ajustados con [**2: Visualización del visor**] también se iluminarán en rojo.

C.Fn-9 Bloqueo del espejo

0: Desactivado

1: Activado

Evita la trepidación debida a vibraciones de la cámara provocadas por la acción del espejo réflex (impacto del espejo), al disparar con superteleobjetivos u objetivos para primeros planos (fotografía macro). Consulte la página 163 para obtener información sobre el proceso de bloqueo del espejo.

C.Fn IV: Funcionamiento/Otros

C.Fn-10 Disparador/Bloqueo AE

0: AF/Bloqueo AE

1: Bloqueo AE/AF

Es útil cuando se desea realizar el enfoque y la medición por separado. Presione el botón <★> para realizar el enfoque automático y presione el disparador hasta la mitad para aplicar el bloqueo AE.

2: AF/Bloqueo AF, no bloq AE

Durante el AF AI Servo, puede presionar el botón <★> para hacer una pausa momentánea en el funcionamiento del AF. De esta forma se evita la pérdida del enfoque automático causada por cualquier obstáculo que se cruce entre la cámara y el motivo. La exposición se ajusta en el momento de tomar la fotografía.

3: AE/AF, sin bloqueo AE

Resulta útil para motivos que se mueven y se detienen repetidamente. Durante AF AI Servo, puede presionar el botón <★> para iniciar o detener el funcionamiento del AF AI Servo. La exposición se ajusta en el momento de tomar la fotografía. De esta forma, puede ajustar la cámara para obtener la exposición y el enfoque óptimos y esperar al momento decisivo.



Durante el disparo con Visión en Directo o la grabación de vídeo

- Con el ajuste 1 o 3, presione el botón <★> para el AF foto a foto. Además, el AF no tendrá efecto para disparar utilizando el obturador táctil.
- Con el ajuste 2, presione el disparador hasta la mitad para el AF foto a foto.

C.Fn-11 Asignar botón SET

Puede asignar una función de uso frecuente a <SET>. Cuando la cámara esté lista para disparar, al presionar el botón <SET> se mostrará la pantalla de ajuste de la función respectiva.

0: Normal (desactivado)

1: Calidad de imagen

Aparecerá la pantalla de ajuste de calidad de imagen.

2: Compensación de la exposición con flash

Aparecerá la pantalla de ajuste de compensación de la exposición con flash.

3: Monitor LCD On/Off

Puede encender o apagar el monitor LCD.

4: Mostrar menú

Aparecerá la pantalla de menú.

5: Sensibilidad ISO

Aparecerá la pantalla de ajuste de la sensibilidad ISO.

6: Ajustes de funciones del flash

Aparecerá la pantalla de ajuste de funciones del flash externo o el flash incorporado.

C.Fn-12 Pantalla LCD al inicio

0: Mostrar ajustes disparo

Cuando se encienda el interruptor de alimentación, se mostrarán los ajustes de disparo (p. 61).

1: Ajustes previos pantalla

Si presiona el botón <DISP.> y apaga la cámara mientras el monitor LCD está apagado, los ajustes de disparo no se mostrarán cuando vuelva a encender la cámara. Esto ayuda a ahorrar energía. Las pantallas de menús y la reproducción de imágenes continuarán funcionando cuando se utilicen.

Si presiona el botón <DISP.> para mostrar los ajustes de disparo y, a continuación, apaga la cámara, los ajustes de disparo se mostrarán cuando vuelva a encender la cámara.

C.Fn-13 Retraer objetivo al apagar

Sirve para ajustar el mecanismo de retracción del objetivo cuando se monta en la cámara un objetivo STM impulsado por engranajes (como el EF40mm f/2.8 STM). Puede establecerlo para retraer automáticamente el objetivo extendido cuando se sitúe el interruptor de alimentación de la cámara en <OFF>.

0: Activar

1: Desactivar



- Con desconexión automática, el objetivo no se retraerá, independientemente del ajuste.
- Antes de desmontar el objetivo, asegúrese de que esté retraído.



Con el ajuste 0, esta función tiene efecto independientemente del ajuste del conmutador de modos de enfoque del objetivo (AF o MF).

MENU Registro de Mi menú ☆

Bajo la ficha Mi menú, puede registrar hasta seis opciones de menú y funciones personalizadas cuyos ajustes cambie con frecuencia.

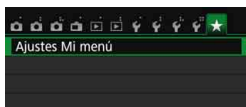

1 Seleccione [Ajustes Mi menú].

- Bajo la ficha [★], seleccione [Ajustes Mi menú] y, a continuación, presione <SET>.

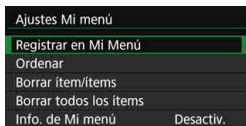

2 Seleccione [Registrar en Mi Menú].

- Seleccione [Registrar en Mi Menú] y, a continuación, presione <SET>.

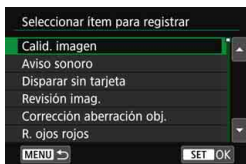

3 Registre los elementos que desee.

- Seleccione el elemento y, a continuación, presione <SET>.
- En el diálogo de confirmación, seleccione [OK] y presione <SET> para registrar el elemento.
- Puede registrar como máximo seis elementos.
- Para volver a la pantalla del paso 2, presione el botón <MENU>.

Ajustes Mi menú

● Ordenar

Puede cambiar el orden de los elementos registrados en Mi menú. Seleccione [Ordenar] y seleccione el elemento cuyo orden desea cambiar. A continuación, presione <SET>. Mientras se muestra [◆], presione las teclas <▲> <▼> para cambiar el orden y, a continuación, presione <SET>.

● Borrar ítem/ítems y Borrar todos los ítems

Puede eliminar cualquiera de los elementos registrados. [Borrar ítem/ítems] borra un elemento cada vez, y [Borrar todos los ítems] borra todos los elementos registrados.

● Información de Mi menú

Cuando se ajuste [Activado], la ficha [★] se mostrará en primer lugar al mostrar la pantalla de menú.

14

Referencia

Este capítulo proporciona información de referencia sobre características de la cámara, accesorios del sistema, etc.



Logotipo de certificación

Seleccione [**F4: Pantalla logo certificación**] y presione <SET> para mostrar algunos de los logotipos de las certificaciones de la cámara. Otros logotipos de certificación pueden encontrarse en estas Instrucciones, en el cuerpo de la cámara y en el embalaje de la cámara.

MENU Comprobación de la información de la batería

Puede comprobar el estado de la batería en el monitor LCD.

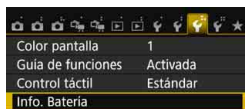

Seleccione [Info. Batería].

- Bajo la ficha [F3], seleccione [Info. Batería] y, a continuación, presione <SET>.
- ▶ Aparecerá la pantalla de información de la batería.

Posición de la batería

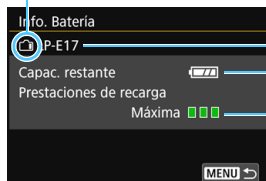

Modelo de batería o fuente de alimentación doméstica que se está usando.

Se muestra el icono de nivel de la batería (p. 41).

El nivel de rendimiento de recarga de la batería se muestra en uno de tres niveles.

■■■■ (Verde) : El rendimiento de recarga de la batería es bueno.

■■■■ (Verde) : El rendimiento de recarga de la batería se ha degradado ligeramente.

■■■■ (Rojo) : Se recomienda adquirir una nueva batería.

⚠ Se recomienda utilizar una batería LP-E17 genuina de Canon. Si utiliza baterías que no sean productos originales de Canon, es posible que no se obtenga el máximo rendimiento de la cámara o que se produzca una avería.

- La información de la batería se mostrará aunque se utilice la empuñadura BG-E18. Si hay dos baterías LP-E17 montadas, se muestra el nivel de batería restante de las dos combinadas.
- Si se muestra un mensaje de error de comunicación de la batería, siga el mensaje.

Uso de una toma de electricidad doméstica

Puede suministrar energía a la cámara a través de una toma eléctrica doméstica con un acoplador CC DR-E18 y el adaptador de CA AC-E6N (ambos se venden por separado).

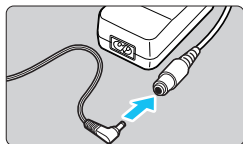

1 Conecte la clavija del acoplador de CC.

- Conecte la clavija del acoplador de CC a la toma del adaptador de CA.

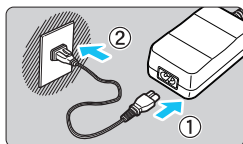

2 Conecte el cable de alimentación.

- Conecte el cable de alimentación como se muestra en la ilustración.
- Después de usar la cámara, desconecte la clavija de alimentación de la toma de electricidad.

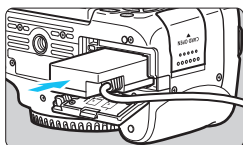

3 Inserte el acoplador de CC.

- Abra la tapa del compartimento de la batería e inserte el acoplador de CC hasta que encaje en su lugar.

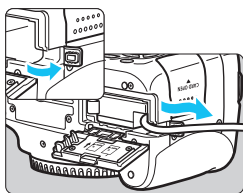

4 Encaje el cable de CC.

- Abra la tapa del orificio del cable de CC e instale el cable como se muestra en la ilustración.
- Cierre la tapa del compartimento de la batería.



No conecte ni desconecte el cable de alimentación cuando se sitúe el interruptor de alimentación de la cámara en <ON>.

Disparo con control remoto

Control Remoto RC-6 (se vende por separado)

Este control remoto permite tomar fotografías de manera inalámbrica a una distancia máxima de aprox. 5 metros/16,4 pies de la cámara.

Puede disparar inmediatamente o utilizar un retardo de 2 seg.

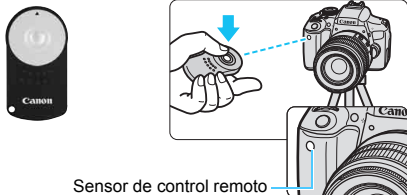

- Ajuste el modo de avance en $\langle \text{ícono} \rangle$ (p. 114).
- Apunte el control remoto hacia el sensor de control remoto de la cámara y presione el botón de transmisión.
- ▶ La cámara enfocará automáticamente.
- ▶ Cuando se logre el enfoque, se iluminará la lámpara del autodisparador y se tomará la fotografía.

- ⚠ Una luz fluorescente o LED puede provocar que la cámara funcione de manera incorrecta disparando el obturador involuntariamente. Procure mantener la cámara lejos de tales fuentes de luz.
- Si apunta hacia la cámara un control remoto de un televisor y lo acciona, puede provocar que la cámara funcione de manera incorrecta disparando el obturador accidentalmente.
- Si se emite luz de flash desde un flash de otra cámara alrededor de esta cámara, se puede provocar que la cámara funcione de manera incorrecta disparando el obturador involuntariamente. No exponga el sensor de control remoto a la luz de flash de un flash de otra cámara.

- 📄 ● También se puede utilizar el control remoto RC-1/RC-5 (se vende por separado).
- También es posible el disparo con control remoto con un flash Speedlite serie EX equipado con una función de disparo remoto.
- El control remoto también se puede utilizar durante la grabación de vídeo (p. 221). Tenga en cuenta que el control remoto RC-5 no se puede utilizar para tomar fotos en el modo de grabación de vídeo.

fi Disparador remoto RS-60E3 (se vende por separado)

El disparador remoto RS-60E3 (se vende por separado) incluye un cable de aprox. 60 cm/2,0 pies. Cuando está conectado al terminal de disparador remoto de la cámara, puede presionarse hasta la mitad y hasta el fondo, igual que el disparador.

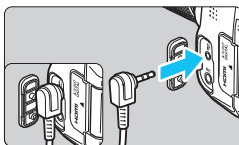

Uso de la tapa del ocular

Cuando utilice el autodesparador, la exposición "Bulb" o el disparador a distancia y no mire por el visor, la luz parásita que entre por el visor puede provocar que la fotografía aparezca oscura. Para evitarlo, utilice la tapa del ocular (p. 33) que está montada en la correa de la cámara. **Durante el disparo con Visión en Directo y la grabación de vídeo, no es necesario colocar la tapa del ocular.**

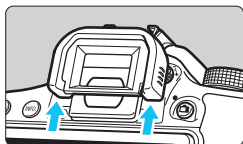

1 Desmonte el marco del ocular.

- Empuje la base del marco del ocular para desmontarlo.

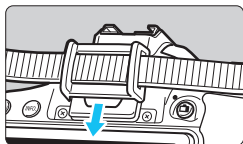

2 Coloque la tapa del ocular.

- Deslice la tapa del ocular en la ranura correspondiente para fijarla.
- Cuando termine de disparar, retire la tapa del ocular y coloque el marco del ocular deslizando en la ranura del ocular.

Uso de tarjetas Eye-Fi

Con una tarjeta Eye-Fi (disponible en el mercado) ya configurada, puede transferir automáticamente las imágenes captadas a un ordenador o cargarlas en un servicio en línea mediante una red LAN inalámbrica.

La transferencia de imágenes es una función de la tarjeta Eye-Fi. Para ver instrucciones sobre cómo configurar y utilizar la tarjeta Eye-Fi, o sobre cómo solucionar problemas de transferencia de imágenes, consulte las Instrucciones de la tarjeta Eye-Fi o póngase en contacto con el fabricante de la tarjeta.

⚠ No se garantiza la compatibilidad de esta cámara con las funciones de las tarjetas Eye-Fi (incluida la transferencia inalámbrica). En caso de experimentar problemas cuando utilice una tarjeta Eye-Fi, consulte con el fabricante de las tarjetas. También deberá tener en cuenta que en muchos países o regiones se requiere una aprobación específica para poder usar las tarjetas Eye-Fi. Sin esta aprobación, no se pueden usar las tarjetas. Si no está seguro de que dichas tarjetas puedan usarse en el lugar donde se encuentre, consulte con el fabricante de las tarjetas.

1 Inserte una tarjeta Eye-Fi (p. 37).

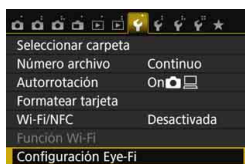

2 Seleccione [Configuración Eye-Fi].

- Bajo la ficha [**1**], seleccione [Configuración Eye-Fi] y, a continuación, presione <SET>.
- Este menú solamente se muestra cuando se ha insertado en la cámara una tarjeta Eye-Fi.

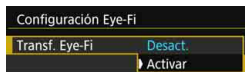

3 Active la transmisión Eye-Fi.

- Seleccione [Transf. Eye-Fi] y, a continuación, presione <SET>.
- Seleccione [Activar] y, a continuación, presione <SET>.
- Si ajusta [Desact.], la transmisión automática no se producirá aunque haya insertado la tarjeta Eye-Fi (icono de estado de transmisión ).

4 Muestre la información de conexión.

- Seleccione [Información de la conexión] y, a continuación, presione <SET>.

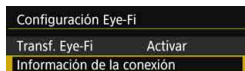

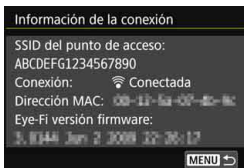

5 Compruebe el [SSID del punto de acceso:].





- Compruebe que se muestre un punto de acceso para [SSID del punto de acceso:].
- También puede comprobar la dirección MAC y la versión del firmware de la tarjeta Eye-Fi.
- Presione el botón <MENU> tres veces para salir del menú.



Icono de estado de transmisión

6 Tome la fotografía.

- ▶ La imagen se transfiere y el icono <Wi-Fi> cambia de gris (no conectado) a uno de los iconos siguientes.
- Para las imágenes transferidas, se muestra  en la visualización de información sobre el disparo (p. 306).

-  (Gris) **No conectada** : No hay conexión con el punto de acceso.
-  (Parpadeando) **Conectando...** : Conectando con el punto de acceso.
-  (Iluminado) **Conectada** : Conexión con el punto de acceso establecida.
-  (†) **Transfiriendo...** : Transferencia de imagen al punto de acceso en curso.

⚠ Precauciones para el uso de tarjetas Eye-Fi

- Si se ajusta [Wi-Fi/NFC] en [Activada], la transferencia de imágenes con una tarjeta Eye-Fi no será posible.
- Si se muestra "⚠", se produjo un error mientras se recuperaba la información de la tarjeta. Apague la cámara con el interruptor de alimentación y enciéndala de nuevo.
- Aunque [Transf. Eye-Fi] se ajuste en [Desact.], aún puede que se transmita una señal. En hospitales, aeropuertos y otros lugares donde las transmisiones inalámbricas estén prohibidas, retire la tarjeta Eye-Fi de la cámara.
- Si la transferencia de imágenes no funciona, compruebe los ajustes de la tarjeta Eye-Fi y del ordenador. Para obtener información detallada, consulte las Instrucciones de la tarjeta.
- Según las condiciones de conexión de la red LAN inalámbrica, es posible que la transferencia de imágenes tarde más o que se interrumpa.
- Es posible que la tarjeta Eye-Fi se caliente mientras transmite.
- La energía de la batería se consumirá más rápidamente.
- Durante la transferencia de imágenes no tendrá efecto la desconexión automática.
- Si inserta una tarjeta LAN inalámbrica que no sea una tarjeta Eye-Fi, no aparecerá [Configuración Eye-Fi]. Además, el icono de estado de transmisión <Wi-Fi> no aparecerá.

Tabla de funciones disponibles por modo de disparo

Toma de fotos en los modos de la Zona básica

●: Ajuste automático ○: Ajuste por el usuario □: No seleccionable/Desactivado

Función	A+	S	CA	A	L	M	P	SCN						
								1	2	3	4	5	6	
Todos los ajustes de calidad de imagen seleccionables	○	○	○	○	○	○	○	○	○	○	○	○	○	○
Sensibilidad ISO	Ajustada automáticamente/Auto	●	●	●	●	●	●	●	●	●	●	●	●	●
	Ajustada manualmente													
Estilo de imagen	Ajustada automáticamente/Auto	SCN1	SCN2	SCN3	SCN4	SCN5	SCN6	SCN7	SCN8	SCN9	SCN10	SCN11	SCN12	SCN13
	Selección manual													
Disparo Efecto Extra*1			○											
Disparos de selección de ambiente			○	○	○	○	○	○	○	○	○	○	○	○
Disparos por luz/escena				○	○	○	○	○						
Desenfocar fondo			○											
Tono de color									○	○				
Filtros creativos*1+2	○	○	○	○	○	○	○	○	○		○			
Balace de blancos	Auto	●	●	●	●	●	●	●	●	●	●	●	●	●
	Preestablecido													
	Personalizado													
	Corrección/Ahorquillado													
Auto Lighting Optimizer (Luminosidad Automática)	●	●	●	●	●	●	●	●	●	●	●	●	●	●
Corrección de las aberraciones del objetivo	Corrección de la iluminación periférica	○	○	○	○	○	○	○	○	○	○	○	○	○
	Corrección aberración cromática	○	○	○	○	○	○	○	○	○	○	○	○	○
	Corrección de la distorsión	○	○	○	○	○	○	○	○	○	○			
Reducción de ruido en largas exposiciones														
Reducción de ruido en sensibilidad ISO alta	●	●	●	●	●	●	●	●	●	●	●	●	●	●
Prioridad de tonos altas luces														
Disparo antiparpadeo*3	●	●	●	●	●	●	●	●	●	●	●	●	●	●
Espacio de color	sRGB	●	●	●	●	●	●	●	●	●	●	●	●	●
	Adobe RGB													
Modo de medición	Medición evaluativa	●	●	●	●	●	●	●	●		●	●	●	●
	Medición promediada con preponderancia central									●				
	Selección del modo de medición													

*1: No se puede seleccionar **RAW** + **L** ni **RAW**.

*2: Ajustable solo durante el disparo con Visión en Directo.

*3: Solo funciona mientras se dispara a través del visor.

Tabla de funciones disponibles por modo de disparo

Función									SCN					
Operación AF (Disparo con visor)	AF foto a foto				●	●	●			●	●	●	●	●
	AF AI Servo							●	●					
	AF AI Focus	●	●	●										
Operación AF (Disparo con Visión en Directo)	AF foto a foto	●	●	●	●	●	●	●	●			●	●	●
AF	Modo de selección del área AF													
	Selección de punto AF	●	●	●	●	●	●	●	●	●	●	●	●	●
	Luz de ayuda al AF	●		●	●		●		●	●	●	●	●	●
	AF continuo*2	○	○	○	○	○	○	○	○	○	○	○	○	○
Exposición	Cambio de programa													
	Compensación de la exposición													
	AEB													
	Bloqueo AE													
	Previsualización de la profundidad de campo													
Modo de avance	Disparo único	○	○	○	○	○	○	○	○	○	○	○	○	○
	Disparos en serie	○	○	○	○	○	○	○	○	○	○	○	○	○
	Disparo único silencioso*3	○	○	○	○	○	○	○	○	○	○	○	○	○
	Disparos en serie silenciosos*3	○	○	○	○	○	○	○	○	○	○	○	○	○
	Autodisparador	○	○	○	○	○	○	○	○	○	○	○	○	○
Flash incorporado	Disparo automático	○		○	○		○		○			●		
	Disparo manual	○		○	○		○		○	○			○	
	Flash desactivado	○	●	○	○	●	○	●	○	○	●		○	●
	Reducción de ojos rojos	○		○	○		○		○	○		○	○	
	Bloqueo FE*3													
	Compensación de la exposición con flash													
	Control inalámbrico													
Flash externo	Ajustes de funciones													
	Ajustes de Funciones personalizadas													
Disparo con Visión en Directo		○	○	○	○	○	○	○	○			○	○	○
Formato														
Control rápido		○	○	○	○	○	○	○	○	○	○	○	○	○
Guía de funciones		○	○	○	○	○	○	○	○	○	○	○	○	○

Toma de fotos en los modos de la Zona creativa

● : Ajuste automático ○ : Ajuste por el usuario □ : No seleccionable/Desactivado

Función		P	Tv	Av	M
Todos los ajustes de calidad de imagen seleccionables		○	○	○	○
Sensibilidad ISO	Ajustada automáticamente/ Auto	○	○	○	○
	Ajustada manualmente	○	○	○	○
Estilo de imagen	Ajustada automáticamente/ Auto	○	○	○	○
	Selección manual	○	○	○	○
Disparo Efecto Extra					
Disparos de selección de ambiente					
Disparos por luz/escena					
Desenfocar fondo					
Tono de color					
Filtros creativos^{*1*2}		○	○	○	○
Balance de blancos	Auto	○	○	○	○
	Preestablecido	○	○	○	○
	Personalizado	○	○	○	○
	Corrección/Ahorquillado	○	○	○	○
Auto Lighting Optimizer (Luminosidad Automática)		○	○	○	○
Corrección de las aberraciones del objetivo	Corrección de la iluminación periférica	○	○	○	○
	Corrección aberración cromática	○	○	○	○
	Corrección de la distorsión	○	○	○	○
Reducción de ruido en largas exposiciones		○	○	○	○
Reducción de ruido en sensibilidad ISO alta		○	○	○	○
Prioridad de tonos altas luces		○	○	○	○
Disparo antiparpadeo^{*3}		○	○	○	○
Espacio de color	sRGB	○	○	○	○
	Adobe RGB	○	○	○	○
Modo de medición	Medición evaluativa	○	○	○	○
	Selección del modo de medición	○	○	○	○

*1: No se puede seleccionar RAW +  ni RAW.

*2: Ajustable solo durante el disparo con Visión en Directo.

*3: Solo funciona mientras se dispara a través del visor.

Tabla de funciones disponibles por modo de disparo

Función		P	Tv	Av	M
Operación AF (Disparo con visor)	AF foto a foto	○	○	○	○
	AF AI Servo	○	○	○	○
	AF AI Focus	○	○	○	○
Operación AF (Disparo con Visión en Directo)	AF foto a foto	●	●	●	●
AF	Modo de selección del área AF	○	○	○	○
	Selección de punto AF	○	○	○	○
	Luz de ayuda al AF	○	○	○	○
	AF continuo*2	○	○	○	○
Exposición	Cambio de programa	○			
	Compensación de la exposición	○	○	○	
	AEB	○	○	○	○
	Bloqueo AE	○	○	○	*4
	Previsualización de la profundidad de campo	○	○	○	○
Modo de avance	Disparo único	○	○	○	○
	Disparos en serie	○	○	○	○
	Disparo único silencioso*3	○	○	○	○
	Disparos en serie silenciosos*3	○	○	○	○
	Autodisparador	○	○	○	○
Flash incorporado	Disparo automático				
	Disparo manual	○	○	○	○
	Flash desactivado	○	○	○	○
	Reducción de ojos rojos	○	○	○	○
	Bloqueo FE	○	○	○	○
	Compensación de la exposición con flash	○	○	○	○
	Control inalámbrico	○	○	○	○
Flash externo	Ajustes de funciones	○	○	○	○
	Ajustes de Funciones personalizadas	○	○	○	○
Disparo con Visión en Directo		○	○	○	○
Formato		○	○	○	○
Control rápido		○	○	○	○
Guía de funciones		○	○	○	○

*4: Con ISO Auto, puede ajustar una sensibilidad ISO fija.

Grabación de vídeo

● : Ajuste automático ○ : Ajuste por el usuario □ : No seleccionable/Desactivado

Función		Vídeos											Fotos			
									P	Tv	Av	M				
Todos los ajustes de calidad de imagen seleccionables (vídeo)		○	○	○	○	○	○	○	○	○	○	○				
Todos los ajustes de calidad de imagen seleccionables (fotos)													○	○	○	
Instantánea de vídeo		○	○	○	○	○	○	○	○	○	○	○				
Efecto Miniatura en vídeo		○	○	○	○	○	○	○	○	○	○	○	○	*2	*2	*2
Sensibilidad ISO	Ajustada automáticamente/Auto	●	●	●	●	●	●	●	●	●	●	○	●	●	○	
	Ajustada manualmente											○			○	
Estilo de imagen	Ajustada automáticamente/Auto	●	●	●	●	●	●	●	○	○	○	○	●	○	○	
	Selección manual								○	○	○	○		○	○	
Balance de blancos	Auto	●	●	●	●	●	●	●	○	○	○	○	●	○	○	
	Preestablecido								○	○	○	○		○	○	
	Personalizado								○	○	○	○		○	○	
	Corrección								○	○	○	○		○	○	
	Ahorquillado													○	○	
Auto Lighting Optimizer (Luminosidad Automática)		●	●	●	●	●	●	●	○	○	○	○	●	○	○	
Corrección de las aberraciones del objetivo	Corrección de la iluminación periférica	○	○	○	○	○	○	○	○	○	○	○	○	○	○	
	Corrección aberración cromática	○	○	○	○	○	○	○	○	○	○	○	○	○	○	
	Corrección de la distorsión															
Reducción de ruido en largas exposiciones																
Reducción de ruido en sensibilidad ISO alta																
Prioridad de tonos altas luces									○	○	○	○		○	○	
Espacio de color	sRGB	●	●	●	●	●	●	●	●	●	●	●	○	○	○	
	Adobe RGB													○	○	

*1: El icono indica la toma de fotos durante la grabación de vídeo.

*2: Se tomarán fotos con efecto Miniatura.

Tabla de funciones disponibles por modo de disparo

Función		Vídeos											Fotos					
										SCN	P	Tv	Av	M				
Modo de medición																		
AF	Cara+Seguimiento	○	○	○	○	○	○	○	○	○	○	○	○	○	○	○	○	○
	FlexiZone - Multi	○	○	○	○	○	○	○	○	○	○	○	○	○	○	○	○	○
	FlexiZone - Single	○	○	○	○	○	○	○	○	○	○	○	○	○	○	○	○	○
	Enfoque manual (MF)	○	○	○	○	○	○	○	○	○	○	○	○	○	○	○	○	○
	AF servo vídeo	○	○	○	○	○	○	○	○	○	○	○	○	○	○	○	○	○
Exposición	Cambio de programa																	
	Bloqueo AE									○	○	○				○		*3
	Compensación de la exposición									○	○	○				○		
	AEB																	
	Previsualización de la profundidad de campo																	
Modo de avance	Disparo único															○	○	○
	Disparos en serie*4															○	○	○
	Disparo único silencioso																	
	Disparos en serie silenciosos																	
	Autodisparador*4															○	○	○
Flash incorporado																		
Formato																		
Grabación de sonido		○	○	○	○	○	○	○	○	○	○	○	○					
Control rápido		○	○	○	○	○	○	○	○	○	○	○	○	○	○	○	○	○

*3: Con ISO Auto, puede ajustar una sensibilidad ISO fija.

*4: Solo funciona antes de empezar a grabar vídeo.

Mapa del sistema

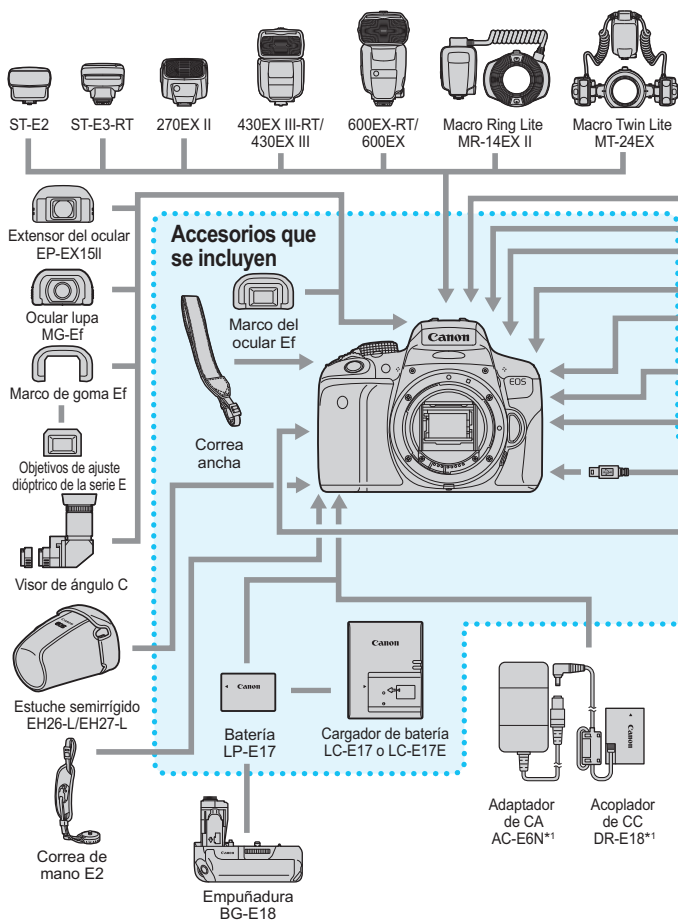

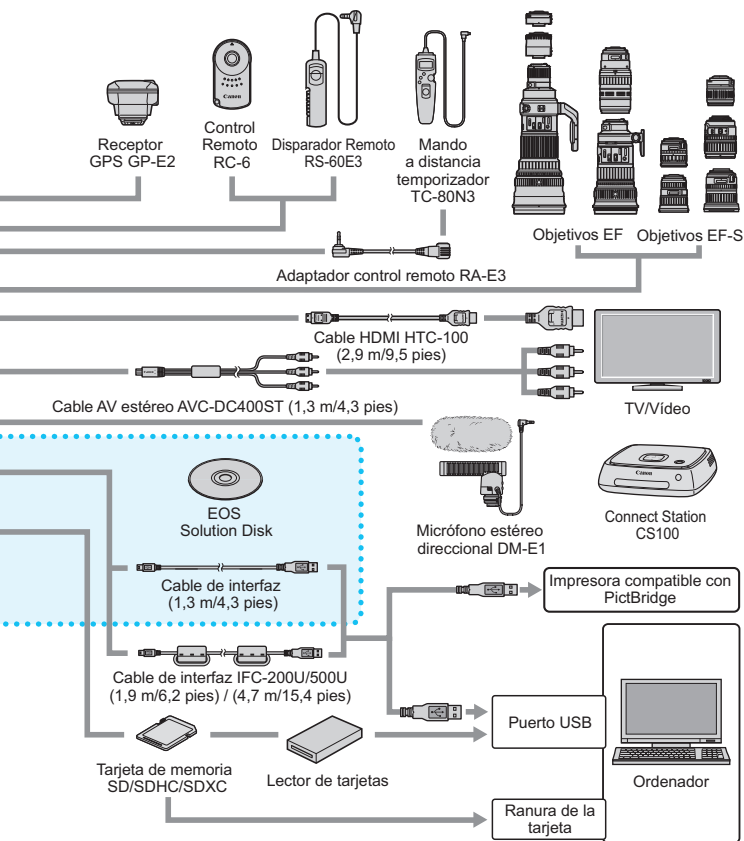

*1: También se puede usar el kit adaptador de CA ACK-E18.

* Todas las longitudes de cable son cifras aproximadas.

Disparo con visor y disparo con Visión en Directo

📷 Disparo 1 (Rojo)

Página

Calidad de imagen	L / L / M / M / S1 / S1 / S2 / S3 / RAW+ L / RAW*	116
Aviso sonoro	Activado / toque / Desactivado	256
Disparar sin tarjeta	Activado / Desactivado	256
Revisión de imágenes	Off / 2 segundos / 4 segundos / 8 segundos / Retención	257
Corrección de las aberraciones del objetivo	Corrección de la iluminación periférica: Activada / Desactivada	140
	Corrección aberración cromática: Activada / Desactivada	
	Corrección de la distorsión: Desactivada / Activada	
Reducción de ojos rojos	Desactivado / Activado	167
Control del flash	Destello flash / Medición E-TTL II / Sincronización de flash en modo Av / Ajustes del flash incorporado / Ajustes de funciones del flash externo / Ajuste C.Fn flash externo / Borrar ajustes	173

* No se puede seleccionar en los modos y .

📷 Disparo 2 (Rojo)

Compensación de la exposición/AEB	Incrementos de 1/3 de punto o 1/2 punto, ±5 puntos (AEB ±2 puntos)	160
Auto Lighting Optimizer (Luminosidad Automática)	Desactivada / Baja / Estándar / Alta	136
	Desactivada en la exposición manual	
Balance de blancos personalizado	Ajuste manual del balance de blancos	132
Despl./Sec. balance de blancos	Corrección WB: Corrección del balance de blancos	134
	Configuración de ahorquillado: Ahorquillado del balance de blancos	135
Espacio de color	sRGB / Adobe RGB	146
Estilo de imagen	Auto / Normal / Retrato / Paisaje / Neutro / Fiel / Monocromo / Def. de usuario 1-3	125
Modo de medición	Medición evaluativa / Medición parcial / Medición puntual / Medición promediada con preponderancia central	157

Las opciones de menú sombreadas no se muestran en los modos de la Zona básica.

 **Disparo 3 (Rojo)**

Página

Datos de eliminación del polvo	Obtener datos que se utilizan para que el software EOS borre las motas de polvo	272
ISO Auto	Máx. ISO 400, Máx. ISO 800, Máx. ISO 1600, Máx. ISO 3200, Máx. ISO 6400	123
Reducción de ruido en largas exposiciones	Desactivar / Auto / Activar	138
Reducción de ruido en sensibilidad ISO alta	Desactivada / Baja / Estándar / Alta / Reducción de ruido multidisparo	137
Formato	3:2 / 4:3 / 16:9 / 1:1	120
Disparo antiparpadeo	Desactivado / Activado	144

 **Disparo con Visión en Directo (Rojo)**

Disparo con Visión en Directo	Activado / Desactivado	193
Sistema AF	☺+Seguimiento / FlexiZone - Multi / FlexiZone - Single	206
AF continuo	Activar / Desactivar	204
Disparador Táctil	Desactivar / Activar	214
Mostrar retícula	Off / Retícula 1 ☐☐ / Retícula 2 ☐☐☐	204
Temporizador de medición	4 segundos / 8 segundos / 16 segundos / 30 segundos / 1 minuto / 10 minutos / 30 minutos	205

 **Reproducción 1 (Azul)**



Proteger imágenes	Proteger imágenes	302
Girar imagen	Girar imágenes	283
Borrar imágenes	Borrar imágenes	304
Orden impresión	Especificar las imágenes a imprimir (DPOF)	329
Configuración de fotolibro	Especificar imágenes para un fotolibro	333
Filtros creativos	B/N con grano / Enfoque suave / Efecto Ojo de pez / Efecto Óleo / Efecto Acuarela / Efecto de Cámara de juguete / Efecto Miniatura	312
Cambiar de tamaño	Reducción del número de píxeles de la imagen JPEG	315

▶ Reproducción 2 (Azul)

Página

Recortar	Recortar parte de la imagen	317
Clasificación	[OFF] / [.] / [·] / [·] / [·] / [·] / [·]	284
Presentación de diapositivas	Descripción de la reproducción / Tiempo reproduc. / Repetir / Efecto transición / Música de fondo	294
Salto imágenes con 	1 imagen / 10 imágenes / 100 imágenes / Fecha / Carpeta / Vídeos / Fotos / Clasificación	279
Representación del punto AF	Desactivada / Activada	309
Visualización de histograma	Luminosidad / RGB	310
Control HDMI	Desactivado / Activado	299

🔧 Configuración 1 (Amarillo)

Seleccionar carpeta	Crear y seleccionar una carpeta	259
Número archivo	Continuo / Reinicio automático / Reinicio manual	261
Autorrotación	On   / On  / Off	265
Formatear tarjeta	Inicialización y borrado de los datos de la tarjeta	59
Wi-Fi/NFC	Desactivada / Activada Permitir conexiones NFC	_*
Función Wi-Fi	Transferir imágenes entre cámaras / Conectar con smartphone / Imprimir desde impresora Wi-Fi / Cargar en servicio web / Ver imágenes en dispositivos DLNA	
Configuración Eye-Fi	Se muestra cuando se introduce una tarjeta Eye-Fi, disponible en el mercado	352

* Para ver información detallada, consulte las Instrucciones de la función Wi-Fi/NFC.

⚙ Configuración 2 (Amarillo)

Página

Desconexión automática	30 segundos / 1 minuto / 2 minutos / 4 minutos / 8 minutos / 15 minutos / Desactivada	257
Luminosidad LCD	Ajuste de la luminosidad (siete niveles)	258
Botón LCD off/on	Disparador / Dispar./DISP. / Sigue activo	270
Fecha/Hora/Zona	Fecha (año, mes, día) / Hora (hora, minuto, segundo) / Horario de verano / Zona horaria	42
Idioma 	Seleccionar el idioma de la interfaz	44
Visualización del visor	Mostrar retícula: Ocultar / Mostrar	62
	Detección de parpadeo: Mostrar / Ocultar	63
Ajustes de dispositivo GPS	Ajustes disponibles cuando está montado el receptor GPS GP-E2 (se vende por separado)	-



- Cuando utilice la función Wi-Fi o un dispositivo GPS, no olvide comprobar los países y áreas de uso, y utilice el dispositivo de acuerdo con la legislación y las normativas del país o la región.
- **[Wi-Fi/NFC]** no se puede ajustar si la cámara está conectada a un ordenador, una impresora, un receptor GPS, un televisor u otro dispositivo con un cable. Si ajusta **[Wi-Fi/NFC]** en **[Activada]**, no podrá conectar la cámara con un cable a los dispositivos antes mencionados.
- Cuando conecte esta cámara y el receptor GPS GP-E2 con un cable, actualice el firmware de GP-E2 a la Ver.2.0.0 o posterior. Con las versiones más antiguas, no es posible usar esta cámara y el GP-E2 conectados con un cable. Tenga en cuenta que el GP-E2 se puede usar montándolo en la zapata para accesorios de la cámara. Para ver cómo actualizar el firmware, consulte el sitio web de Canon o póngase en contacto con el centro de asistencia de Canon más próximo.

🔧 Configuración 3 (Amarillo)

Página

Color pantalla	Seleccionar el color de la pantalla de ajustes de disparo	270
Guía de funciones	Activada / Desactivada	64
Control táctil	Estándar / Sensible / Desactivado	58
Información de batería	Capacidad restante / Prestaciones de recarga	348
Limpieza del sensor	Autolimpieza: Activada / Desactiv.	271
	Limpia ahora	
	Limpia manualmente	274
Sistema vídeo	NTSC / PAL	298

🔧 Configuración 4 (Amarillo)

Pantalla logo certificación	Muestra algunos de los logotipos de las certificaciones de la cámara	347
Funciones personalizadas (C.Fn)	Personalizar las funciones de la cámara como se desee	338
Información de copyright	Mostrar información copyright / Escribir el nombre del autor / Escribir detalles copyright / Borrar información de copyright	263
Borrar ajustes	Borrar los ajustes de cámara / Borrar func. personalizadas (C.Fn)	267
Firmware 📷 ver.*	Para actualizar el firmware	-

* Durante las actualizaciones del firmware, la pantalla táctil se desactivará para evitar operaciones accidentales.









★ Mi menú (Verde)

Ajustes Mi menú	Registrar opciones de menú y funciones personalizadas de uso frecuente	346
------------------------	--	-----









Grabación de vídeo

Disparo 1 (Rojo)

Página

Calidad de imagen	 L /  L /  M /  M /  S1 /  S1 / S2 / S3 / RAW +  L / RAW	116
Aviso sonoro	Activado /  toque / Desactivado	256
Disparar sin tarjeta	Activado / Desactivado	256
Revisión de imágenes	Off / 2 segundos / 4 segundos / 8 segundos / Retención	257
Corrección de las aberraciones del objetivo	Corrección de la iluminación periférica: Activada / Desactivada	140
	Corrección aberración cromática: Activada / Desactivada	

Disparo 2 (Rojo)

Compensación de la exposición	Incrementos de 1/3 de punto o 1/2 punto, ±3 puntos	160
Auto Lighting Optimizer (Luminosidad Automática)	Desactivada / Baja / Estándar / Alta	136
	Desactivar durante la exposición manual	
Balance de blancos personalizado	Ajuste manual del balance de blancos	132
Despl./Sec. balance de blancos	Corrección WB: Corrección del balance de blancos	134
	Configuración de ahorquillado: Ahorquillado del balance de blancos	135
Espacio de color	sRGB / Adobe RGB	146
Estilo de imagen	 Auto /  Normal /  Retrato /  Paisaje /  Neutro /  Fiel /  Monocromo /  Def. de usuario 1-3	125



- Las opciones de menú sombreadas no se muestran en los modos de la Zona básica.
- Las fichas de menú y las opciones que se muestran variarán entre el disparo con visor, el disparo con Visión en Directo y la grabación de vídeo. Tenga en cuenta que las fichas de menú y las opciones que se muestran en [▶1] Reproducción 1, [▶2] Reproducción 2, [👤1] Configuración 1 a [👤4] Configuración 4 y [★] Mi menú son las mismas que se muestran en el disparo con visor o el disparo con Visión en Directo (p. 363-366).
- Las fichas de menú [📷1] y [📷2] solo aparecerán para la grabación de vídeo.

📷 Disparo 3 (Rojo)

Página

Datos de eliminación del polvo	Obtener datos que se utilizan para que el software EOS borre las motas de polvo	272
---------------------------------------	---	-----

📹 Vídeo 1 (Rojo)

Sistema AF	☺+Seguimiento / FlexiZone - Multi / FlexiZone - Single	248
AF servo vídeo	Activar / Desactivar	248
AF con disparador durante la grabación de vídeo 📹	AF foto a foto / Desactivado	250
Mostrar retícula	Off / Retícula 1 ㊦ / Retícula 2 ㊦	250
Temporizador de medición	4 segundos / 8 segundos / 16 segundos / 30 segundos / 1 minuto / 10 minutos / 30 minutos	250

📹 Vídeo 2 (Rojo)

Tamaño de grabación de vídeo	<ul style="list-style-type: none"> • 1920x1080 / 1280x720 / 640x480 • NTSC: 59,94p / 29,97p / 23,98p • PAL: 50,00p / 25,00p • Estándar / Ligero 	233
Grabación de sonido*	Grabación de sonido: Auto / Manual / Desactivada	251
	Nivel de grabación	
	Filtro de viento: Automático / Desactivar Atenuador: Desactivar / Activar	
Instantánea de vídeo	Instantánea de vídeo: Activar / Desactivar	238
	Ajustes de álbum: Crear un nuevo álbum / Añadir a un álbum existente	
	Mostrar mensaje de confirmación: Activar / Desactivar	

* En los modos de la Zona básica, [Grabación sonido] se ajustará en [Activada/Desactivada].

Guía de solución de problemas

Si se produce un problema con la cámara, consulte en primer lugar esta guía de solución de problemas. Si la guía de solución de problemas no resuelve el problema, póngase en contacto con el distribuidor o con el centro de asistencia de Canon más próximo.

Problemas relacionados con la alimentación

La batería no se recarga.

- No utilice ninguna otra batería más que la batería genuina LP-E17.

La lámpara del cargador de batería parpadea.

- Si (1) el cargador de batería o la batería tiene un problema o (2) la comunicación con la batería falla (con una batería que no sea Canon), el circuito de protección detendrá la carga y la lámpara de carga parpadeará en naranja. En el caso (1), desenchufe de la toma de corriente la clavija de alimentación del cargador de batería. Retire y vuelva a colocar la batería en el cargador de batería. Espere unos minutos y, a continuación, vuelva a conectar la clavija de alimentación a la toma de corriente. Si el problema persiste, póngase en contacto con el distribuidor o con el centro de asistencia de Canon más próximo.

La cámara no funciona ni siquiera cuando el interruptor de alimentación está situado en <ON>.

- Asegúrese de que la batería esté correctamente instalada en la cámara (p. 36).
- Asegúrese de que la tapa del compartimento de la batería esté cerrada (p. 36).
- Asegúrese de que la tapa de la ranura de la tarjeta esté cerrada (p. 37).
- Recargue la batería (p. 34).
- Presione el botón <DISP.> (p. 61).

La lámpara de acceso parpadea incluso cuando el interruptor de alimentación está situado en <OFF>.

- Si se apaga la alimentación mientras se está grabando una imagen en la tarjeta, la lámpara de acceso continuará iluminada o parpadeando durante unos segundos. Cuando se completa la grabación de imágenes, la alimentación se apaga automáticamente.

Se muestra [Error de comunicación de la batería. ¿Aparece el logotipo de Canon en esta batería o estas baterías?].

- No utilice ninguna otra batería más que la batería genuina LP-E17.
- Retire la batería e instálela de nuevo (p. 36).
- Si los contactos de la batería están sucios, utilice un paño suave para limpiarlos.

La batería se agota rápidamente.

- Utilice una batería completamente cargada (p. 34).
- Es posible que el rendimiento de la batería se haya degradado. Consulte [**¶3: Info. Batería**] para examinar el nivel de rendimiento de recarga de la batería (p. 348). Si el rendimiento de la batería es mediocre, sustitúyala por una nueva.
- El rendimiento de la batería recargable se degradará con el uso repetido. Adquiera una nueva.
- El número de disparos posibles se reducirá con cualquiera de las operaciones siguientes:
 - Presionar el disparador hasta la mitad durante un período prolongado.
 - Activar frecuentemente el AF sin tomar una fotografía.
 - Usar el Image Stabilizer (Estabilizador de imagen) del objetivo.
 - Usar con frecuencia el monitor LCD.
 - Disparar continuamente con Visión en Directo o grabación de vídeo durante un período prolongado.
 - La función de comunicación de la tarjeta Eye-Fi está en funcionamiento.

La cámara se apaga sola.

- La desconexión automática está activada. Si no desea que la cámara se desconecte automáticamente, ajuste el menú [**¶2: Descon. auto**] en [**Desactivada**] (p. 257).
- Aunque se ajuste [**¶2: Descon. auto**] en [**Desactivada**], el monitor LCD continuará apagándose si la cámara está inactiva durante 30 min. (La alimentación de la cámara no se apaga). Presione el botón <DISP.> para encender el monitor LCD.

Problemas relacionados con el disparo

No se puede montar el objetivo.

- La cámara no se puede utilizar con objetivos EF-M (p. 45).

El visor está oscuro.

- Instale una batería recargada en la cámara (p. 34).

No se puede disparar ni grabar imágenes.

- Asegúrese de que la tarjeta esté correctamente insertada (p. 37).
- Deslice el conmutador de protección contra escritura de la tarjeta hasta la posición de escritura/borrado (p. 37).
- Si la tarjeta está llena, sustitúyala o borre las imágenes que no necesite para liberar espacio (p. 37, 304).
- Si intenta enfocar en modo AF foto a foto mientras parpadea en el visor el indicador de enfoque <●>, no podrá tomar la foto. Presione otra vez el disparador hasta la mitad para volver a enfocar automáticamente, o enfoque manualmente (p. 50, 111).

No se puede utilizar la tarjeta.

- Si se muestra un mensaje de error de tarjeta, consulte la página 37 ó 382.

La imagen está desenfocada.

- Sitúe el conmutador de modos de enfoque del objetivo en <AF> (p. 45).
- Presione el disparador suavemente para evitar la trepidación de la cámara (p. 49-50).
- Si el objetivo tiene un Image Stabilizer (Estabilizador de imagen), ajuste el conmutador IS en <ON>.
- Con poca luz, es posible que la velocidad de obturación se reduzca. Utilice una velocidad de obturación más rápida (p. 150), ajuste una sensibilidad ISO más rápida (p. 122), utilice flash (p. 166) o utilice un trípode.

No puedo bloquear el enfoque y recomponer la toma.

- Ajuste el funcionamiento del AF en AF foto a foto. El bloqueo del enfoque no es posible en el modo AF AI Servo ni cuando tiene efecto el servo en el modo AF AI Focus (p. 100).

Aparece ruido lineal o moiré en la imagen.

- Según el motivo, es posible que se grabe en la imagen ruido lineal o moiré. Es probable que ocurra, especialmente, en los casos siguientes:
 - Al fotografiar bandas horizontales finas, patrones de cuadrícula, etc.
 - Cuando haya una fuente de luz intensa como la luz del sol o la iluminación dentro del alcance del disparo o cerca de él.En tal caso, se puede reducir el ruido y el moiré tomando las siguientes medidas:
 - Cambie el tamaño del motivo cambiando la distancia de enfoque o la ampliación del zoom.
 - Recomponga la toma para evitar que entre una fuente de luz intensa en el alcance del disparo.
 - Monte el parasol para evitar que entre luz intensa en el objetivo.
- Si utiliza un objetivo TS-E con desplazamiento o inclinación, es posible que se grabe ruido lineal o moiré en la imagen.

Aparecen barras horizontales, o la exposición o el tono de color tienen un aspecto extraño.

- La iluminación fluorescente, la iluminación LED u otras fuentes de luz pueden provocar barras horizontales (ruido) y exposiciones irregulares cuando se dispara a través del visor o con Visión en Directo. Además, es posible que la exposición o el tono de color resultantes no sean correctos. Una velocidad de obturación lenta puede resolver el problema.

La velocidad de disparos en serie es lenta.

- Según el tipo de objetivo, la velocidad de obturación, la abertura, las condiciones del motivo, la luminosidad, etc., es posible que la velocidad de disparos en serie se ralentice.
- Si se ajusta [**3: Antiparpadeo**] en [**Activar**] y se dispara bajo una fuente de luz parpadeante, es posible que la velocidad de los disparos en serie se reduzca ligeramente o que el intervalo de disparos en serie se vuelva irregular. Además, es posible que el retardo de tiempo hasta el disparo sea ligeramente más largo de lo habitual (p. 144).
- Si ajusta [**Distorsión**] en [**Activada**], la velocidad de los disparos en serie se reducirá (p. 141).

La ráfaga máxima durante los disparos en serie es menor.

- Si fotografía algo que tenga detalles finos, como un campo de hierba, el tamaño del archivo será mayor, y la ráfaga máxima real puede ser inferior al número mencionado en la página 117.

No se puede ajustar ISO 100.

- Bajo [**4: Func. personalizadas (C.Fn)**], si [**3: Prioridad tonos altas luces**] se ajusta en [**1: Activada**], no se puede ajustar ISO 100. Si se ajusta en [**0: Desactivada**], se puede ajustar ISO 100 (p. 339). Esto se aplica también a la grabación de vídeo (p. 226).



No se puede ajustar la sensibilidad ISO [H] (equivalente a ISO 25600).

- Bajo [**4: Func. personalizadas (C.Fn)**], si [**3: Prioridad tonos altas luces**] se ajusta en [**1: Activada**], la sensibilidad ISO [H] (equivalente a ISO 25600) no se puede seleccionar aunque [**2: Ampliación ISO**] se haya ajustado en [**1: On**]. Si se ajusta [**0: Desactivada**] para [**3: Prioridad tonos altas luces**], se puede ajustar [H] (p. 339).

No se puede ajustar la Auto Lighting Optimizer (Luminosidad Automática).

- Bajo [**4: Func. personalizadas (C.Fn)**], si [**3: Prioridad tonos altas luces**] se ajusta en [**1: Activada**], no se puede ajustar la Auto Lighting Optimizer (Luminosidad Automática). Si se ajusta [**0: Desactivada**], se puede ajustar la Auto Lighting Optimizer (Luminosidad Automática) (p. 339).









Aunque he ajustado una compensación de la exposición reducida, la imagen sale clara.

- Ajuste [2: Auto Lighting Optimizer/2: Luminosidad Automática] en [Desactivada]. Cuando se ajuste [Baja], [Estándar] o [Alta], aunque ajuste una compensación de la exposición o una compensación de la exposición con flash reducidas, es posible que la imagen salga clara (p. 136).

Cuando utilizo el modo <Av> con flash, la velocidad de obturación se reduce.

- Si fotografía de noche cuando el fondo es oscuro, la velocidad de obturación se reducirá automáticamente (fotografía con sincronización lenta), de modo que tanto el motivo como el fondo queden correctamente expuestos. Para evitar una velocidad de obturación lenta, en [1: Control del flash], ajuste [Sincro. de flash en modo Av] en [1/200-1/60 seg. automática] o [1/200 seg. (fijo)] (p. 174).

El flash incorporado se levanta solo.

- En los modos de disparo (<+> <A> <P> <Tv> <S> <M>) cuyo ajuste predeterminado sea <A> (Flash automático), el flash incorporado se levantará automáticamente cuando sea necesario.
- En los modos <P> y <S>, cuando se presione el disparador hasta la mitad en condiciones de poca luz, es posible que el flash incorporado se levante automáticamente y emita la luz de ayuda al AF.

El flash incorporado no dispara.

- Si utiliza el flash incorporado con demasiada frecuencia en un período de tiempo demasiado corto, es posible que el flash deje de disparar durante un tiempo para proteger la unidad emisora de luz.

El flash externo dispara siempre a la máxima potencia.

- Si utiliza una unidad de flash que no sea un flash Speedlite serie EX, el flash siempre se disparará a la máxima potencia (p. 172).
- Bajo [**1: Control del flash**], si [**Modo de medición del flash**] en [**Ajuste C.Fn flash externo**] se ajusta en [**Medición de flash TTL**] (flash automático), el flash siempre disparará a la máxima potencia (p. 178).

No se puede ajustar la compensación de la exposición con flash para el flash Speedlite externo.

- Si se ajusta la compensación de la exposición con flash con el flash Speedlite externo, no será posible ajustar la compensación de la exposición con flash con la cámara. Cuando se cancela la compensación de la exposición con flash del flash Speedlite externo (se ajusta en 0), la compensación de la exposición con flash puede ajustarse con la cámara.

La sincronización de alta velocidad no se puede ajustar en el modo <Av>.

- Bajo [**1: Control del flash**], ajuste [**Sincro. de flash en modo Av**] en [**Auto**] (p. 174).

La cámara hace un leve ruido al agitarla.

- Es posible que se oiga un leve ruido cuando el mecanismo interno de la cámara se mueva ligeramente.

El obturador produce dos sonidos de disparo durante el disparo con Visión en Directo.

- Si utiliza flash, el obturador producirá dos sonidos cada vez que dispare (p. 193).

Durante el disparo con Visión en Directo o la grabación de vídeo, se muestra un icono <🔥> blanco o <🔥> rojo.

- Indica que la temperatura interna de la cámara es alta. Si se muestra el icono <🔥> blanco, la calidad de imagen de las fotos podría deteriorarse. Si se muestra el icono <🔥> rojo, indica que el disparo con Visión en Directo o la grabación de vídeo finalizará pronto automáticamente (p. 218, 253).

La grabación de vídeo se detiene sola.

- Si la velocidad de escritura de la tarjeta es lenta, es posible que la grabación de vídeo se detenga automáticamente. Utilice una tarjeta SD con clase de velocidad 6 “CLASS 6” o más rápida. Para averiguar la velocidad de lectura/escritura de la tarjeta, consulte el sitio web del fabricante de la tarjeta, etc.
- Si el tiempo de grabación de vídeo alcanza 29 min. 59 seg., la grabación de vídeo se detendrá automáticamente.

No se puede ajustar la sensibilidad ISO para la grabación de vídeo.

- En los modos de disparo diferentes de <M>, la sensibilidad ISO se ajusta automáticamente. En el modo <M>, puede ajustar libremente la sensibilidad ISO (p. 226).

La exposición cambia durante la grabación de vídeo.

- Si cambia la velocidad de obturación o la abertura durante la grabación de vídeo, es posible que se graben los cambios en la exposición.
- Si usa el zoom del objetivo durante la grabación de vídeo, puede provocar cambios en la exposición, independientemente de que la abertura máxima del objetivo cambie o no. Como resultado, es posible que se graben los cambios en la exposición.

El motivo aparece distorsionado durante la grabación de vídeo.

- Si mueve la cámara rápidamente a izquierda o derecha (barrido de alta velocidad) o graba un objeto en movimiento, es posible que la imagen parezca distorsionada.

La imagen parpadea o aparecen barras horizontales durante la grabación de vídeo.

- El parpadeo, las barras horizontales (ruido) o las exposiciones irregulares pueden deberse a luz fluorescente, bombillas LED u otras fuentes de luz durante la grabación de vídeo. Además, es posible que se registren cambios en la exposición (luminosidad) o en el tono de color. En el modo <M>, una velocidad de obturación lenta puede reducir el problema.

Wi-Fi

No se puede ajustar la función Wi-Fi.

- Si la cámara está conectada a un ordenador, una impresora, un receptor GPS, un televisor u otro dispositivo con un cable, no se puede ajustar Wi-Fi ([**F** 1: **Wi-Fi/NFC**] aparecerá desactivado en gris). Desconecte el cable antes de cambiar cualquier ajuste.
- Para obtener información detallada, consulte las Instrucciones de la función Wi-Fi/NFC.

Problemas de manejo

Durante las operaciones de pantalla táctil, el aviso sonoro suena repentinamente más suave.

- Compruebe si el dedo está obstruyendo el altavoz (p. 26).

Problemas de visualización

La pantalla de menú muestra menos fichas y opciones.

- En los modos de la Zona básica y el modo de grabación de vídeo no se mostrarán ciertas fichas y opciones de menú. Ajuste el modo de disparo en un modo de la Zona creativa (p. 53).

El primer carácter del nombre del archivo es un guión bajo (“_”).

- Ajuste el espacio de color en sRGB. Si se ajusta Adobe RGB, el primer carácter será un guión bajo (p. 146).

El nombre de archivo empieza por “MVI_”.

- Se trata de un archivo de vídeo (p. 262).

La numeración de archivos no se inicia desde 0001.

- Si la tarjeta ya contiene imágenes grabadas, es posible que el número de imagen no se inicie desde 0001 (p. 262).

La fecha y la hora de disparo que se muestran no son correctas.

- Compruebe que se haya ajustado correctamente la fecha y la hora (p. 42).
- Compruebe la zona horaria y el horario de verano (p. 42).

La fecha y la hora no están en la imagen.

- La fecha y la hora de disparo no aparecen en la imagen. En su lugar, la fecha y la hora se registran en los datos de imagen como información de disparo. Cuando imprima, puede imprimir la fecha y la hora en la imagen utilizando la fecha y la hora registradas en la información de disparo (p. 325).

Se muestra [###].

- Si el número de imágenes grabadas en la tarjeta supera el número que puede mostrar la cámara, se mostrará [###] (p. 285).

La imagen que aparece en el monitor LCD no es clara.

- Si el monitor LCD está sucio, utilice un paño suave para limpiarlo.
- A bajas o altas temperaturas, es posible que el monitor LCD parezca lento o se quede en negro. Volverá a la normalidad a temperatura ambiente.

No aparece [Configuración Eye-Fi].

- [Configuración Eye-Fi] solamente aparece cuando se inserta una tarjeta Eye-Fi en la cámara. Si la tarjeta Eye-Fi tiene un conmutador de protección contra escritura situado en la posición LOCK, no podrá examinar el estado de conexión de la tarjeta ni desactivar la transmisión de la tarjeta Eye-Fi (p. 352).

Problemas de reproducción

Parte de la imagen parpadea en negro.

- Se trata del aviso de altas luces (p. 310). Las áreas sobreexpuestas con altas luces recortadas parpadearán.

No se puede borrar la imagen.

- Si la imagen está protegida, no podrá borrarla (p. 302).

No se puede reproducir el vídeo.

- Los vídeos editados con un ordenador no se pueden reproducir con la cámara.

Cuando se reproduce el vídeo, puede oírse el ruido de funcionamiento de la cámara.

- Si acciona los diales de la cámara o el objetivo durante la grabación de vídeo, también se grabará el ruido del funcionamiento. Se recomienda utilizar el micrófono estéreo direccional DM-E1 (se vende por separado) (p. 251).

El vídeo tiene momentos estáticos.

- Durante la grabación de vídeo con exposición automática, si hay un cambio drástico en el nivel de exposición, la grabación se detendrá momentáneamente hasta que la luminosidad se estabilice. En tales casos, dispárese en el modo <M> (p. 225).

No hay imagen en el televisor.

- Compruebe que la clavija del cable HDMI o del cable AV estéreo esté insertada a fondo (p. 298-301).
- Ajuste correctamente [**F 3: Sistema vídeo**] en [**NTSC**] o [**PAL**] (según el sistema de vídeo del televisor).
- Si se ajusta [**F 1: Wi-Fi/NFC**] en [**Activada**], la cámara no se puede conectar a un televisor. Ajuste [**Wi-Fi/NFC**] en [**Desactivada**] y, a continuación, vuelva a conectar la cámara al televisor con el cable HDMI o el cable AV estéreo.

Hay varios archivos de vídeo para una única toma de vídeo.

- Si el tamaño del archivo de vídeo alcanza 4 GB, se creará automáticamente otro archivo de vídeo (p. 235).

Mi lector de tarjetas no reconoce la tarjeta.

- Según el lector de tarjetas y el SO del ordenador que se utilice, es posible que las tarjetas SDXC no se reconozcan correctamente. En tal caso, conecte la cámara al ordenador con el cable de interfaz y, a continuación, transfiera las imágenes al ordenador utilizando EOS Utility (software EOS, p. 402).

No puedo cambiar el tamaño de la imagen. No puedo recortar la imagen.

- Las imágenes JPEG **S3** y RAW no se pueden cambiar de tamaño ni recortar (p. 315, 317).

Se muestra un cuadro rojo en la imagen.

- [**▶ 2: Repr. punto AF**] se ha ajustado en [**Activada**] (p. 309).

No se muestra un cuadro rojo en la imagen.

- Aunque se ajuste [**▶ 2: Represent. del punto AF**] en [**Activada**] (p. 309), el cuadro rojo no se muestra para las imágenes siguientes:
 - Imágenes tomadas con Reducción de ruido multidisparo (p. 137)
 - Imágenes grabadas con la corrección de la distorsión activada (p. 141)
 - Imágenes captadas con < **▶** > o < **▶** > en modo < **SCN** >
 - Imágenes recortadas (p. 317)
 - Imágenes a las que se haya aplicado el Efecto Ojo de pez después de disparar (p. 312)

Problemas de limpieza del sensor

El obturador produce un ruido durante la limpieza del sensor.

- Si seleccionó [**Limpiar ahora** ], el obturador hará un ruido, pero no se tomará ninguna foto (p. 271).

La limpieza automática del sensor no funciona.



- Si sitúa repetidamente el interruptor de alimentación en <ON> / <OFF> en un corto intervalo de tiempo, es posible que no se muestre el icono < > (p. 40).

Problemas relacionados con la impresión

Hay menos efectos de impresión de los que aparecen en las Instrucciones.

- El contenido que se muestra en la pantalla varía en función de la impresora. Estas Instrucciones muestran todos los efectos de impresión disponibles (p. 324).

La impresión directa no funciona.

- Si se ajusta cualquiera de los siguientes modos de disparo o funciones, la cámara no se puede conectar a una impresora. Cancele todos los ajustes relevantes y, a continuación, vuelva a conectar la cámara a la impresora con un cable de interfaz.
 - < > o < > en el modo <SCN>
 - Reducción de ruido multidisparo
 - [**Wi-Fi/NFC**] ajustado en [**Activada**]

Problemas de conexión con el ordenador

No puedo descargar imágenes en un ordenador.

- Instale el software EOS (CD-ROM EOS Solution Disk) en el ordenador (p. 402).
- Si se ajusta [**Wi-Fi/NFC**] en [**Activada**], no es posible conectar la cámara a un ordenador. Ajuste [**Wi-Fi/NFC**] en [**Desactivada**] y, a continuación, vuelva a conectar la cámara a un ordenador con un cable de interfaz.

Códigos de error

Número de error Si hay un problema con la cámara, se mostrará un mensaje de error. Siga las instrucciones de la pantalla.

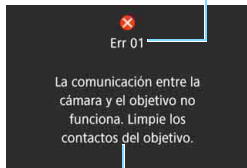

Causa y soluciones

Número	Mensaje de error y solución
01	La comunicación entre la cámara y el objetivo no funciona. Limpie los contactos del objetivo.
	→ Limpie los contactos eléctricos de la cámara y del objetivo, utilice un objetivo Canon o retire e instale de nuevo la batería (p. 25, 26, 36).
02	No hay acceso a la tarjeta. Reinserte/cambie la tarjeta o formatee la tarjeta con la cámara.
	→ Retire y vuelva a insertar la tarjeta, sustituya la tarjeta o formatee la tarjeta (p. 37, 59).
04	No se pueden guardar las imágenes. La tarjeta está llena. Cambie la tarjeta.
	→ Sustituya la tarjeta, borre las imágenes que no necesite o formatee la tarjeta (p. 37, 304, 59).
05	No se pudo levantar el flash incorporado. Apague la cámara y enciéndala nuevamente.
	→ Accione el interruptor de alimentación (p. 40).
06	No se pudo realizar la limpieza del sensor. Apague la cámara y enciéndala nuevamente.
	→ Accione el interruptor de alimentación (p. 40).
10, 20 30, 40 50, 60 70, 80 99	Un error impidió disparar. Apague la cámara y enciéndala nuevamente, o reinstale la batería.
	→ Accione el interruptor de alimentación, retire la batería e instálela de nuevo, o utilice un objetivo Canon (p. 40, 36, 45).

* Si el error aún persiste, anote el número de error y póngase en contacto con el centro de asistencia de Canon más próximo.

Precauciones de manejo:

Objetivos STM (objetivos de kit)

Los objetivos de kit* utilizan un motor paso a paso que impulsa el enfoque del objetivo. El motor controla el enfoque del objetivo incluso durante el uso del zoom.

* EF-S18-55mm f/3.5-5.6 IS STM, EF-S18-135mm f/3.5-5.6 IS STM y EF-S55-250mm f/4-5.6 IS STM

1. Cuando la cámara está en OFF

El motor no funciona mientras la cámara está en OFF o mientras la cámara está en OFF debido a la función de desconexión automática. Por lo tanto, los usuarios deben tener en cuenta los siguientes puntos.

- El enfoque manual no es posible.
- Durante el uso del zoom, puede que el enfoque sea impreciso.

2. Cuando la lente está en el modo de suspensión

Si no se utiliza durante un determinado período de tiempo, este objetivo entra en el modo de suspensión para ahorrar energía, aparte de la desconexión automática de la cámara. Para salir del modo de suspensión, presione el disparador hasta la mitad.

En el modo de suspensión, el motor no funcionará aunque la cámara esté en ON. Por lo tanto, los usuarios deben tener en cuenta los siguientes puntos.

- El enfoque manual no es posible.
- Durante el uso del zoom, puede que el enfoque sea impreciso.

3. Durante el restablecimiento inicial

Cuando la cámara está en ON o cuando la cámara se pone en ON al presionar el disparador hasta la mitad si está en OFF debido al uso de la función de desconexión automática,*¹ el objetivo realiza un restablecimiento inicial del enfoque del objetivo.

- Aunque la imagen del visor aparecerá desenfocada durante el restablecimiento inicial, no se trata de una avería.
- Antes de disparar, espere aproximadamente 1 segundo*² hasta que se haya completado el restablecimiento inicial.

*1: Aplicable a las siguientes cámaras digitales SLR compatibles con objetivos EF-S: EOS 7D Mark II, EOS 7D, EOS 70D, EOS 60D, EOS 60Da, EOS 50D, EOS 40D, EOS 30D, EOS 20D, EOS 20Da, EOS 600D, EOS 550D, EOS 500D, EOS 450D, EOS 1200D, EOS 1100D, EOS 1000D, EOS 400D, EOS 350D, EOS 300D

*2: El tiempo de restablecimiento inicial varía en función de la cámara utilizada.

Especificaciones

• Tipo

Tipo:	Cámara digital réflex monocular con AF/AE y flash incorporado
Soporte de grabación:	Tarjetas de memoria SD/SDHC*/SDXC* * Compatible con tarjetas UHS-I
Tamaño del sensor de imagen:	Aprox. 22,3 x 14,9 mm
Objetivos compatibles:	Objetivos Canon EF (incluidos los objetivos EF-S) * Excluidos los objetivos EF-M (la longitud focal equivalente en 35 mm es aproximadamente 1,6 veces la longitud focal del objetivo)
Montura del objetivo:	Montura Canon EF

• Sensor de imagen

Tipo:	Sensor CMOS
Píxeles efectivos:	Aprox. 24,2 megapíxeles * Se redondea a la 10.000 más cercana.
Formato:	3:2
Función de eliminación del polvo:	Auto/Manual, Anexión de datos de eliminación del polvo

• Sistema de grabación

Formato de grabación:	Regla de diseño para sistema de archivo de cámara (DCF) 2.0
Tipo de imagen:	JPEG, RAW (original Canon de 14 bits) Es posible la grabación simultánea de RAW+JPEG grande
Píxeles grabados:	L (Grande) : 24 megapíxeles (6000 x 4000) M (Mediana) : Aprox. 10,6 megapíxeles (3984 x 2656) S1 (Pequeña 1) : Aprox. 5,9 megapíxeles (2976 x 1984) S2 (Pequeña 2) : Aprox. 2,5 megapíxeles (1920 x 1280) S3 (Pequeña 3) : Aprox. 350.000 píxeles (720 x 480) RAW : 24 megapíxeles (6000 x 4000)
Formato:	3:2, 4:3, 16:9, 1:1
Creación/selección de una carpeta:	Posible
Numeración de archivos:	Continuo, Reinicio automático, Reinicio manual

• Procesado de imágenes durante el disparo

Estilo de imagen:	Auto, Normal, Retrato, Paisaje, Neutro, Fiel, Monocromo, Usuario 1 - 3
Basic+:	Disparos de selección de ambiente, Disparos por luz/escena
Disparo Efecto Extra:	Posible (en modo <CA>)
Balance de blancos:	Auto, Preestablecido (Luz día, Sombra, Nublado, Tungsteno, Luz fluorescente blanca, Flash), Personalizado Corrección del balance de blancos y ahorquillado del balance de blancos posible * Transmisión de información de temperatura de color del flash activada

Reducción de ruido:	Aplicable a largas exposiciones y disparos con alta sensibilidad ISO
Corrección automática de la luminosidad de la imagen:	Auto Lighting Optimizer (Luminosidad Automática)
Prioridad de tonos altas luces:	Proporcionada
Corrección de las aberraciones del objetivo:	Corrección de la iluminación periférica, Corrección aberración cromática, Corrección de la distorsión

• Visor

Tipo:	Pentaespejo a nivel del ojo
Cobertura:	Vertical/Horizontal aprox. 95% (con punto de visión aprox. 19 mm) * El campo de visión vertical en el formato 16:9 es de aproximadamente el 93%.
Ampliación:	Aprox. 0,82x (-1 m ⁻¹ con objetivo de 50 mm a infinito)
Punto de visión:	Aprox. 19 mm (desde el centro de la lente del ocular a -1 m ⁻¹)
Ajuste dióptrico incorporado:	Aprox. -3,0 - +1,0 m ⁻¹ (dpt)
Pantalla de enfoque:	Fija y mate de precisión
Visualización de retícula:	Posible
Espejo:	Tipo de retorno rápido
Previsualización de la profundidad de campo:	Proporcionada

• Enfoque automático

Tipo:	Registro de imágenes secundarias TTL, detección de diferencia de fase con el sensor AF dedicado
Puntos AF:	19 puntos (punto AF tipo cruz: máx. 19 puntos) * Con determinados objetivos, el enfoque de tipo en cruz en los puntos AF periféricos no es posible. * Tipo en cruz doble enfocando a f/2.8 con punto AF central. (Excepto con EF28-80mm f/2.8-4L USM y EF50mm f/2.5 Compact Macro).
Gama de luminosidad de enfoque:	EV -0,5 - 18 (Condiciones: punto AF central sensible a f/2.8, AF foto a foto, temperatura ambiente, ISO 100)
Operación de enfoque:	AF foto a foto, AF AI Servo, AF AI Focus, enfoque manual (MF)
Modo de selección del área AF:	AF de punto único (Selección manual), Zona AF (Selección manual de zona), AF de selección automática de 19 puntos
Condición de selección automática de punto AF:	El punto AF se puede seleccionar automáticamente en modo AF foto a foto, utilizando información sobre colores equivalentes a tonos de piel.
Luz de ayuda al AF:	Corta serie de destellos del flash incorporado

• Control de la exposición

Modo de medición: Medición TTL a la máxima apertura con 63 zonas utilizando sensor de medición RGB más IR de 7560 píxeles

- Medición evaluativa (vinculada a todos los puntos AF)
- Medición parcial (aprox. 6,0% del visor en el centro)
- Medición puntual (aprox. 3,5% del visor en el centro)
- Medición promediada con preponderancia central

Gama de medición de la luminosidad:

EV 1 - 20 (a temperatura ambiente, ISO 100)

Control de la exposición: AE programada (modos de la Escena inteligente automática, Flash desactivado, Creative Auto, Retratos, Paisaje, Primeros planos, Deportes, Escena especial (Niños, Comida, Luz de velas, Retratos nocturnos, Escena nocturna sin trípode, Control contraluz HDR), Programa), AE con prioridad a la velocidad de obturación, AE con prioridad a la apertura, Exposición manual

Sensibilidad ISO (Índice de exposición recomendado):

Modos de la Zona básica:* ISO 100 - ISO 6400 ajustada automáticamente

* Paisajes: ISO 100 - ISO 1600, <SCN> Escena

Nocturna sin trípode: ISO 100 - ISO 12800

Modos de la Zona creativa: ISO 100 - ISO 12800 ajustada manualmente (incrementos de punto entero), ISO 100 - ISO 6400 ajustada automáticamente, sensibilidad ISO máxima ajustable para ISO Auto o ampliable a "H" (equivalente a ISO 25600)

Compensación de la exposición:

Manual: ±5 puntos en incrementos de 1/3 o 1/2 punto

AEB: ±2 puntos en incrementos de 1/3 o 1/2 punto (se puede combinar con la compensación de la exposición manual)

Bloqueo AE:

Auto: Se aplica en AF foto a foto con medición evaluativa al conseguir el enfoque

Manual: Mediante el botón de bloqueo AE

Antiparpadeo:

Posible

• Obturador

Tipo: Obturador plano focal controlado electrónicamente

Velocidad de obturación: 1/4000 seg. a 30 seg. (Intervalo total de velocidad de obturación; el intervalo disponible varía según el modo de disparo), exposiciones "Bulb", sincronización X a 1/200 de seg.

• Sistema de avance

Modos de avance: Disparo único, Disparos en serie, Disparo único silencioso, Disparos en serie silenciosos, Autodisparador: retardo de 10 seg./control remoto, retardo de 2 seg., retardo de 10 seg. con disparos en serie

Velocidad de los disparos en serie:

Disparos en serie: Máx. aprox. 5,0 disparos/seg.

Disparos en serie silenciosos: Máx. aprox. 3,0 disparos/seg.

Ráfaga máxima (aprox.): JPEG Grande/Fina: 180 (940) disparos

RAW: 7 (8) disparos

RAW+JPEG Grande/Fina: 6 (6) disparos

* Las cifras se basan en los estándares de prueba de Canon (formato 3:2, ISO 100 y estilo de imagen estándar) con una tarjeta de 8 GB.

* Las cifras entre paréntesis se aplican a una tarjeta de 8 GB compatible con UHS-I basándose en los métodos de comprobación estándar de Canon.

• Flash

Flash incorporado:

Flash retráctil automático

Número de guía: Aprox. 12/39,4 (ISO 100, en metros/pies)

Cobertura del flash: Aprox. ángulo de visión de un objetivo de 17 mm

Tiempo de reciclado aproximado 3 seg.

Flash externo:

Flashes Speedlite serie EX

Medición del flash:

Flash automático E-TTL II

Compensación de la exposición con flash:

±2 puntos en incrementos de 1/3 o 1/2 punto

Bloqueo FE:

Proporcionado

Terminal PC:

Ninguno

Control del flash:

Ajustes de funciones del flash incorporado, ajustes de funciones del flash Speedlite externo, ajustes de Funciones personalizadas del flash Speedlite externo
Control del flash inalámbrico mediante transmisión óptica posible

• Disparo con Visión en Directo

Método de enfoque:

Sistema AF CMOS III híbrido (Cara+seguimiento, FlexiZone-Multi, FlexiZone-Single), Enfoque manual (ampliación de aprox. 5x / 10x posible)

AF continuo:

Proporcionado

Gama de luminosidad de enfoque:

EV 0 - 18 (a temperatura ambiente, ISO 100)

Obturador táctil:

Proporcionado

Modo de medición:

Medición en tiempo real con sensor de imagen
Medición evaluativa (315 zonas), Medición parcial (aprox. 10% de la pantalla de Visión en Directo), Medición puntual (aprox. 2,7% de la pantalla de Visión en Directo), Medición promediada con preponderancia central
EV 0 - 20 (a temperatura ambiente, ISO 100)

Gama de luminosidad de la medición:

Filtro creativo:

B/N con grano, Enfoque suave, Efecto Ojo de pez, Efecto Óleo, Efecto Acuarela, Efecto de Cámara de juguete, Efecto Miniatura

Visualización de retícula:

Dos tipos

• Grabación de vídeo

Formato de grabación:	MP4
Vídeo:	MPEG-4 AVC/H.264
	Frecuencia de bits variable (media)
Audio:	AAC
Tamaño de grabación y frecuencia de fotografías:	Full HD (1920x1080) : 29,97p/25,00p/23,98p HD (1280x720) : 59,94p/50,00p/29,97p/25,00p VGA (640x480) : 29,97p/25,00p
Método de compresión:	Estándar/Ligero
Tamaño del archivo:	Full HD (29,97p/25,00p/23,98p) (Estándar) : Aprox. 216 MB/min. Full HD (29,97p/25,00p) (Ligero): Aprox. 87 MB/min. HD (59,94p/50,00p) (Estándar) : Aprox. 187 MB/min. HD (29,97p/25,00p) (Ligero) : Aprox. 30 MB/min. VGA (29,97p/25,00p) (Estándar): Aprox. 66 MB/min. VGA (29,97p/25,00p) (Ligero) : Aprox. 23 MB/min.
Método de enfoque:	Igual que el enfoque con disparo con Visión en Directo
Servo AF en vídeo:	Proporcionado
Gama de luminosidad de enfoque:	EV 0 - 18 (a temperatura ambiente, ISO 100)
Modo de medición:	Medición promediada con preponderancia central y medición evaluativa con el sensor de imagen * Ajustado automáticamente por el método de enfoque.
Gama de luminosidad de la medición:	EV 0 - 20 (a temperatura ambiente, ISO 100)
Control de la exposición:	AE programada para vídeos y exposición manual
Compensación de la exposición:	±3 puntos en incrementos de 1/3 o 1/2 punto
Sensibilidad ISO (Índice de exposición recomendado):	Con la grabación con exposición automática: ISO 100 - ISO 6400 ajustada automáticamente Con exposición manual: ISO 100 - ISO 6400 ajustada automáticamente/manualmente, ampliable a H (equivalente a ISO 12800)
Efecto Miniatura en vídeo:	Posible
Instantáneas de vídeo:	Ajustables en 2 seg./4 seg./8 seg.
Grabación de sonido:	Micrófonos estéreo incorporados Terminal para micrófono estéreo externo proporcionado Nivel de grabación de sonido ajustable, filtro de viento proporcionado, atenuador proporcionado
Visualización de retícula:	Dos tipos
Toma de fotos:	Posible

• Monitor LCD

Tipo:	Monitor TFT de cristal líquido en color
Tamaño y puntos del monitor:	Ancho, 7,7 cm (3,0 pulgadas) (3:2), con aprox. 1,04 millones de puntos
Ajuste de luminosidad:	Manual (7 niveles)
Idiomas de la interfaz:	25
Tecnología de pantalla táctil:	Detección capacitiva
Guía de funciones:	Visualizable

• Reproducción

Formato de presentación de imagen:	Visualización de una única imagen (sin información de disparo), Visualización de una única imagen (con información simple), Visualización de una única imagen (Información de disparo visualizada: Información detallada, Objetivo/histograma, Balance de blancos, Estilo de imagen, Espacio de color/reducción de ruido, Corrección de las aberraciones del objetivo), Visualización de índice (4/9/36/100 imágenes)
Ampliación del zoom:	Aprox. 1,5x - 10x
Aviso de altas luces:	Las altas luces sobreexpuestas parpadean
Representación del punto AF:	Proporcionado
Método de examen de imagen:	Imagen única, salto de 10 o 100 imágenes, por fecha de disparo, por carpeta, por vídeos, por fotos, por clasificación
Rotación de imagen:	Posible
Clasificaciones:	Proporcionado
Reproducción de vídeo:	Activada (monitor LCD, audio/vídeo OUT, HDMI OUT) Altavoz incorporado
Protección de imágenes:	Posible
Presentación de diapositivas:	Todas las imágenes, por fecha, por carpeta, por vídeos, por fotos, por clasificación Cinco efectos de transición seleccionables
Música de fondo:	Seleccionable para presentaciones de diapositivas y reproducción de vídeo

• Procesado posterior de imágenes

Filtros creativos:	B/N con grano, Enfoque suave, Efecto Ojo de pez, Efecto Óleo, Efecto Acuarela, Efecto de Cámara de juguete, Efecto Miniatura
Cambiar de tamaño:	Posible
Recortar:	Posible

• Impresión directa

Impresoras compatibles:	Impresoras compatibles con PictBridge
Imágenes imprimibles:	Imágenes JPEG y RAW
Orden de impresión:	Compatible con DPOF Versión 1.1

• Funciones personalizadas

Funciones personalizadas:	13
Registro de Mi menú:	Posible
Información de copyright:	Se permiten la entrada e inclusión

• Interfaz

Terminal audio/vídeo OUT/digital:	Vídeo analógico (compatible con NTSC/PAL)/salida de audio estéreo Equivalente a USB de alta velocidad: Comunicación con ordenador, impresión directa, receptor GPS GP-E2, conexión a Connect Station CS100
Terminal HDMI mini OUT:	Tipo C (Cambio automático de resolución), compatible con CEC
Terminal IN para micrófono externo:	Minijack estéreo de 3,5 mm de diámetro
Terminal de disparador remoto:	Para disparador remoto RS-60E3
Control remoto inalámbrico:	Compatible con el control remoto RC-6
Tarjeta Eye-Fi:	Compatible

• Alimentación

Batería:	Batería LP-E17 (cantidad 1) * Alimentación de CA compatible con accesorios de toma de corriente doméstica.
Número de disparos posibles:	Disparando con visor: Aprox. 440 disparos a temperatura ambiente (23°C/73°F), aprox. 400 disparos a bajas temperaturas (0°C/32°F) Disparando con Visión en Directo: Aprox. 180 disparos a temperatura ambiente (23°C/73°F), aprox. 150 disparos a bajas temperaturas (0°C/32°F) * con una batería LP-E17 completamente cargada.
Tiempo de grabación de vídeo:	Aprox. 1 hr. 20 min. a temperatura ambiente (23°C/73°F) Aprox. 1 hr. a bajas temperaturas (0°C/32°F) * con una batería LP-E17 completamente cargada.

• Dimensiones y peso

Dimensiones (An. x Al. x Pr.):	Aprox. 131,9 x 100,7 x 77,8 mm / 5,20 x 3,97 x 3,07 pulg.
Peso:	Aprox. 555 g / 19,58 onzas (Directrices CIPA), Aprox. 510 g / 17,99 onzas (solo el cuerpo)

• Entorno de funcionamiento

Intervalo de temperatura de funcionamiento:	0°C - 40°C / 32°F - 104°F
Humedad de funcionamiento:	85% o menor

• Batería LP-E17

Tipo:	Batería de ion litio recargable
Tensión nominal:	7,2 V CC
Capacidad de la batería:	1040 mAh
Intervalo de temperatura de funcionamiento:	Durante la carga: 5°C - 40°C / 41°F - 104°F Durante el disparo: 0°C - 40°C / 32°F - 104°F
Humedad de funcionamiento:	85% o menor
Dimensiones (An. x Al. x P):	Aprox. 33,0 x 14,0 x 49,4 mm / 1,30 x 0,55 x 1,94 pulg.
Peso:	Aprox. 45 g / 1,59 onzas (sin incluir la tapa protectora)

• Cargador de batería LC-E17

Batería compatible:	Batería LP-E17
Tiempo de recarga:	Aprox. 2 horas (a temperatura ambiente (23°C/73°F))
Entrada nominal:	100 - 240 V CA (50/60 Hz)
Salida nominal:	8,4 V CC / 700 mA
Intervalo de temperatura de funcionamiento:	5°C - 40°C / 41°F - 104°F
Humedad de funcionamiento:	85% o menor
Dimensiones (An. x Al. x P):	Aprox. 67,3 x 27,7 x 92,2 mm / 2,65 x 1,09 x 3,63 pulg. (clavijas retraídas)
Peso:	Aprox. 85 g / 3 onzas

• Cargador de batería LC-E17E

Batería compatible:	Batería LP-E17
Tiempo de recarga:	Aprox. 2 horas (a temperatura ambiente (23°C/73°F))
Entrada nominal:	100 - 240 V CA (50/60 Hz)
Salida nominal:	8,4 V CC / 700 mA
Intervalo de temperatura de funcionamiento:	5°C - 40°C / 41°F - 104°F
Humedad de funcionamiento:	85% o menor
Dimensiones (An. x Al. x P):	Aprox. 67,3 x 27,7 x 92,2 mm / 2,65 x 1,09 x 3,63 pulg. (sin cable de alimentación)
Peso:	Aprox. 80 g / 2,82 onzas (sin cable de alimentación)

• EF-S18-55mm f/3.5-5.6 IS STM

Distancia focal / Abertura:	18 mm-55 mm f/3.5-5.6
Estructura del objetivo:	13 elementos en 11 grupos
Abertura mínima:	f/22 - 36 * f/22-38 cuando se ajustan incrementos de 1/2 punto para la abertura.
Ángulo de visión:	Extensión diagonal: 74°20' - 27°50' Extensión vertical: 45°30' - 15°40' Extensión horizontal: 64°30' - 23°20'
Distancia mínima de enfoque:	0,25 m / 0,82 pies
Ampliación máx.:	0,36x (a 55 mm de distancia focal)
Campo de visión:	Aprox. 129 x 199 - 42 x 63 mm / 5,08 x 7,83 - 1,65 x 2,48 pulg. (a 0,25 m / 0,82 pies)
Tamaño de filtro:	58 mm
Diámetro máx. x longitud:	Aprox. 69,0 x 75,2 mm / 2,72 x 2,96 pulg.
Peso:	Aprox. 205 g / 7,2 onzas
Parasol:	EW-63C (se vende por separado)
Tapa del objetivo:	E-58 II
Funda:	LP1016 (se vende por separado)

• EF-S18-135mm f/3.5-5.6 IS STM

Distancia focal / Abertura:	18 mm-135 mm f/3.5-5.6
Estructura del objetivo:	16 elementos en 12 grupos
Abertura mínima:	f/22 - 36 * f/22-38 cuando se ajustan incrementos de 1/2 punto para la abertura.
Ángulo de visión:	Extensión diagonal: 74°20' - 11°30' Extensión vertical: 45°30' - 6°20' Extensión horizontal: 64°30' - 9°30'
Distancia mínima de enfoque:	0,39 m / 1,28 pies
Ampliación máx.:	0,28x (a 135 mm de distancia focal)
Campo de visión:	Aprox. 248 x 372 - 53 x 80 mm / 9,76 x 14,65 - 2,09 x 3,15 pulg. (a 0,39 m / 1,28 pies)
Tamaño de filtro:	67 mm
Diámetro máx. x longitud:	Aprox. 76,6 x 96,0 mm / 3,02 x 3,78 pulg.
Peso:	Aprox. 480 g / 16,9 onzas
Parasol:	EW-73B (se vende por separado)
Tapa del objetivo:	E-67 II
Funda:	LP1116 (se vende por separado)

• EF-S55-250mm f/4-5.6 IS STM

Distancia focal / Abertura:	55 mm-250 mm f/4-5.6
Estructura del objetivo:	15 elementos en 12 grupos
Abertura mínima:	f/22 - 32
Ángulo de visión:	Extensión diagonal: 27°50' - 6°15' Extensión vertical: 15°40' - 3°30' Extensión horizontal: 23°20' - 5°20'
Distancia mínima de enfoque:	0,85 m / 2,79 pies
Ampliación máx.:	0,29x (a 250 mm de distancia focal)
Campo de visión:	Aprox. 197 x 296 - 52 x 78 mm / 7,76 x 11,69 - 2,05 x 3,07 pulg. (a 0,85 m / 2,79 pies)
Tamaño de filtro:	58 mm
Diámetro máx. x longitud:	Aprox. 70,0 x 111,2 mm / 2,76 x 4,38 pulg.
Peso:	Aprox. 375 g / 13,2 onzas
Parasol:	ET-63 (se vende por separado)
Tapa del objetivo:	E-58 II
Funda:	LP1019 (se vende por separado)

- Todos los datos anteriores se basan en los métodos de comprobación estándar de Canon y en los métodos y directrices de comprobación estándar de la CIPA (Camera & Imaging Products Association).
- Las dimensiones, el diámetro máximo, la longitud y el peso antes mencionados se basan en las directrices CIPA (excepto el peso del cuerpo de la cámara solo).
- Las especificaciones y el exterior del producto pueden cambiar sin previo aviso.
- Si ocurre algún problema con un objetivo que no sea de Canon montado en la cámara, consulte al fabricante del objetivo en cuestión.

Marcas comerciales

- Adobe es una marca comercial de Adobe Systems Incorporated.
- Microsoft y Windows son marcas comerciales de Microsoft Corporation, registradas en los Estados Unidos y/o en otros países.
- Macintosh y Mac OS son marcas comerciales de Apple Inc., registradas en los EE.UU. y en otros países.
- El logotipo de SDXC es una marca comercial de SD-3C, LLC.
- HDMI, el logotipo HDMI y High-Definition Multimedia Interface son marcas comerciales o marcas comerciales registradas de HDMI Licensing LLC.
- Todas las demás marcas comerciales son propiedad de sus respectivos dueños.

Acerca de la licencia MPEG-4

“Este producto tiene licencia de patentes de AT&T para el estándar MPEG-4 y puede utilizarse para codificar vídeo compatible con MPEG-4 y/o decodificar vídeo compatible con MPEG-4 que haya sido codificado sólo (1) para uso personal o (2) por un proveedor de vídeo que disponga de licencia de patentes de AT&T para proporcionar vídeo compatible con MPEG-4. No se garantiza ni otorga implícitamente licencia alguna para otros usos del estándar MPEG-4.”

About MPEG-4 Licensing

“This product is licensed under AT&T patents for the MPEG-4 standard and may be used for encoding MPEG-4 compliant video and/or decoding MPEG-4 compliant video that was encoded only (1) for a personal and non-commercial purpose or (2) by a video provider licensed under the AT&T patents to provide MPEG-4 compliant video. No license is granted or implied for any other use for MPEG-4 standard.”

* Notice displayed in English as required.

Se recomienda el uso de accesorios originales de Canon

Este producto está diseñado para alcanzar un excelente rendimiento si se utiliza con accesorios originales de Canon.

Canon no será responsable de ningún daño en el producto ni accidentes como fuego, etc., provocados por un funcionamiento incorrecto de accesorios que no sean originales de Canon (por ejemplo, fugas y/o explosiones de la batería).

Tenga en cuenta que esta garantía no se aplica a reparaciones como consecuencia de un funcionamiento incorrecto de accesorios que no sean originales de Canon. No obstante, podrá solicitar dichas reparaciones, que estarán sujetas a un cargo.



Sólo para la Unión Europea y el Área Económica Europea (Noruega, Islandia y Liechtenstein)

Estos iconos indican que este producto no debe desecharse con los residuos domésticos de acuerdo con la Directiva sobre RAEE (2012/19/UE) y la Directiva sobre Pilas y Acumuladores (2006/66/CE) y/o la legislación nacional.

Si aparece un símbolo químico bajo este icono, de acuerdo con la Directiva sobre Pilas y Acumuladores, significa que la pila o el acumulador contiene metales pesados (Hg = Mercurio, Cd = Cadmio, Pb = Plomo) en una concentración superior al límite especificado en dicha directiva.

Este producto deberá entregarse en un punto de recogida designado, por ejemplo, entregándolo en el lugar de venta al adquirir un producto nuevo similar o en un centro autorizado para la recogida de residuos de aparatos eléctricos y electrónicos (RAEE), baterías y acumuladores. La gestión incorrecta de este tipo de residuos puede afectar al medio ambiente y a la salud humana debido a las sustancias potencialmente nocivas que suelen contener estos aparatos. Su cooperación en la correcta eliminación de este producto contribuirá al correcto aprovechamiento de los recursos naturales. Los usuarios tienen derecho a devolver pilas, acumuladores o baterías usados sin coste alguno. El precio de venta de pilas, acumuladores y baterías incluye el coste de la gestión medioambiental de su desecho, y no es necesario mostrar la cuantía de dicho coste en la información y la factura suministradas a los usuarios finales.

Si desea más información sobre el reciclado de este producto, póngase en contacto con su municipio, el servicio o el organismo encargado de la gestión de residuos domésticos o visite www.canon-europe.com/weee, o www.canon-europe.com/battery.

PRECAUCIÓN

EXISTE RIESGO DE EXPLOSIÓN SI SE SUSTITUYEN LAS BATERÍAS/PILAS POR OTRAS DE UN TIPO INCORRECTO.

DESECHE LAS BATERÍAS/PILAS USADAS SEGÚN LAS NORMAS LOCALES.



15

Descarga de imágenes en el ordenador

En este capítulo se explica cómo descargar imágenes de la cámara en un ordenador, se ofrece información general sobre el software del disco EOS Solution Disk (CD-ROM) y se explica cómo instalar el software en un ordenador. También se explica cómo ver las Instrucciones del software.



EOS Solution Disk
(software)

Descarga de imágenes en un ordenador

Puede utilizar el software EOS para descargar las imágenes de la cámara en un ordenador. Hay dos formas de hacerlo.

Descarga mediante la conexión de la cámara con el ordenador

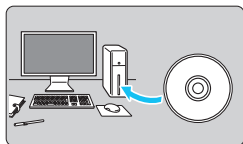

1 Instale el software (pág. 403).

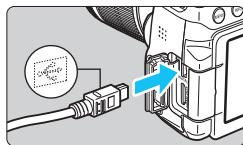

2 Utilice el cable interfaz que se proporciona para conectar la cámara al ordenador.

- Utilice el cable de interfaz que se proporciona con la cámara.
- Conecte el cable al terminal digital de la cámara con el icono <↔> de la clavija del cable orientado hacia la parte delantera de la cámara.
- Conecte la clavija del cable al terminal USB del ordenador.

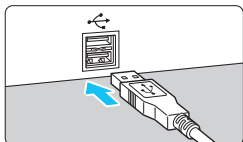

3 Utilice EOS Utility para descargar las imágenes.

- Consulte las instrucciones de EOS Utility.

Si se ajusta [**1: Wi-Fi/NFC**] en [**Activada**], no es posible conectar la cámara a un ordenador. Ajuste [**Wi-Fi/NFC**] en [**Desactivada**] y, a continuación, vuelva a conectar la cámara al ordenador con un cable de interfaz.

Descarga de imágenes con un lector de tarjetas

También puede usar un lector de tarjetas para descargar imágenes en un ordenador.

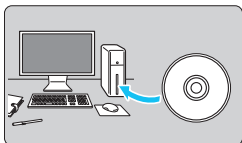

1 Instale el software (pág. 403).

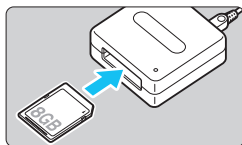

2 Inserte la tarjeta en el lector de tarjetas.

3 Utilice Digital Photo Professional para descargar las imágenes.

- Consulte las instrucciones de Digital Photo Professional.



Cuando descargue imágenes de la cámara en el ordenador con un lector de tarjetas sin utilizar el software EOS, copie la carpeta DCIM de la tarjeta en el ordenador.

Acerca del software



EOS Solution Disk

Este disco contiene diversos software para las cámaras EOS.



Tenga en cuenta que el software proporcionado con cámaras anteriores podría no admitir las fotos ni los archivos de vídeo captados con esta cámara. Utilice el software que se proporciona con esta cámara.

1 EOS Utility

Software de comunicación para la cámara y el ordenador

- Puede descargar en su ordenador las imágenes (fotos/vídeos) que ha tomado con la cámara.
- Puede ajustar diversas configuraciones de cámara desde su ordenador.
- Puede disparar a distancia con la cámara conectada al ordenador.

2 Digital Photo Professional

Software de visualización y edición de imágenes

- Puede ver, editar e imprimir rápidamente imágenes capturadas con la cámara en su ordenador.
- Puede editar imágenes conservando las imágenes originales.
- Puede ser usado por una amplia gama de usuarios, desde aficionados hasta profesionales. Está recomendado para usuarios que toman, mayoritariamente, imágenes RAW.

3 Picture Style Editor

Software de creación de archivos de estilo de imagen

- Este software está destinado a usuarios avanzados con experiencia en el procesamiento de imágenes.
- Puede editar estilos de imagen según sus características de imagen exclusivas y crear/guardar un archivo de estilo de imagen original.

Instalación del software

Instalación del software en Windows

Sistemas operativos compatibles

Windows 8.1

Windows 8

Windows 7

1 Compruebe que la cámara no esté conectada al ordenador.



- **Nunca conecte la cámara al ordenador antes de instalar el software. El mismo no se instalará correctamente.**

- Si hay una versión anterior instalada, siga estos pasos para reinstalar el software. (La versión más nueva sobrescribirá la versión anterior).

2 Inserte el CD EOS Solution Disk.

3 Seleccione su área geográfica, país e idioma.

4 Haga clic en [**Instalación simple**] y siga las instrucciones en pantalla para realizar el procedimiento de instalación.

5 Extraiga el CD-ROM cuando termine la instalación.

Instalación del software en Macintosh

Sistemas operativos compatibles **MAC OS X 10.8 - 10.10**

1 Compruebe que la cámara no esté conectada al ordenador.



- **Nunca conecte la cámara al ordenador antes de instalar el software. El mismo no se instalará correctamente.**
- Si hay una versión anterior instalada, siga estos pasos para reinstalar el software. (La versión más nueva sobrescribirá la versión anterior).

2 Inserte el CD EOS Solution Disk.

- En el escritorio del ordenador, haga doble clic y abra el icono del CD-ROM, y a continuación haga doble clic en **[setup]**.

3 Seleccione su área geográfica, país e idioma.

4 Haga clic en **[Instalación simple]** y siga las instrucciones en pantalla para realizar el procedimiento de instalación.

5 Extraiga el CD-ROM cuando termine la instalación.

Índice

Números

1280x720	233
1920x1080	233
640x480	233

A













A+ (Escena inteligente automática)	66
Accesorios	3
Acoplador de CC	349
Adaptador de CA	349
Adobe RGB	146
Advertencia de temperatura	218, 253
AE con prioridad a la abertura	152
AE con prioridad a la velocidad de obturación	150
AE programada	148
AEB (Ahorquillado automático de la exposición)	160, 338
AF	
Aviso sonoro	256
Desenfocado	48, 49, 110, 212
Enfoque manual (MF)	111, 216
Luz de ayuda al AF	340
Modo de selección del área AF	104
Motivos difíciles para AF	110, 212
Operación AF	100
Punto AF	104
Recomponer	69
Selección de punto AF	106
Sistema AF	206, 248
AF continuo	204
AF de punto único	104
AF de selección automática de 19 puntos	104
Ahorquillado	135, 160
AI FOCUS (AF AI Focus)	102
AI SERVO (AF AI Servo)	69, 102
Ajuste dióptrico	49

Ajustes de funciones de disparo	28
Ajustes de funciones de disparo	28, 61
Álbum de instantáneas de vídeo	238
Alimentación	
Comprobación del nivel de carga de la batería	41
Desconexión automática	257
Disparos posibles	41, 117, 193
Información de batería	348
Recarga	34, 41
Rendimiento de recarga	348
Toma de electricidad doméstica	349
Alta definición completa (Full HD)	221, 288, 298
Altas luces recortadas	310
Altavoz	290
Ampliación	216, 280
Ángulo de visión	46
Arrastrar	57
Atenuador	251
Aumento nivel de exposición	338
Auto Lighting Optimizer (Luminosidad Automática)	136
Autodisparador	114
Autodisparador de 10 o 2 seg	114
Autorrotación de imágenes verticales	265
Av (AE con prioridad a la abertura)	152
Aviso de altas luces	310
Aviso sonoro	256
Aviso sonoro de toque	57
A/V OUT (Salida de audio/vídeo)	301
B	
B/N (Monocromo)	126, 129
B/N con grano	202, 313
Balance de blancos	132

Ahorquillado	135	Control rápido... 51, 88, 198, 232, 286	
Corrección	134	Correa	33
Personal	133	Corrección aberración	
Personalizado	132	cromática	141
Balance de blancos		Corrección de la distorsión	141
personalizado	133	Corrección de la iluminación	
Batería	34, 36, 41	periférica	140
Bloqueo AE	162	Creación/selección de carpetas ...	259
Bloqueo del enfoque	69	Creative Auto	72
Bloqueo del espejo	163, 342	D	
Bloqueo FE	169	Datos de eliminación del polvo	272
Borrado de imágenes	304	Deportes	79
Borrar ajustes de cámara	267	Descarga de imágenes	400
Botón INFO	97	Desconexión automática	40, 257
BULB (exposiciones "Bulb")	156	Desenfocar fondo	74
C		Detección de parpadeo	29, 63
 (Automático creativo)	72	Dial de modo	30
Cable	3, 298, 301, 320, 360, 400	Dial principal	26
Calidad de grabación de		Disparador	50
imágenes	116	Disparador a distancia	351
Cámara		Disparador Táctil	214
Borrar ajustes de cámara	267	Disparar sin tarjeta	256
Sujeción de la cámara	49	Disparo antiparpadeo	144
Trepidación	163	Disparo con control remoto	350
Visualización de ajustes	266	Disparo con flash inalámbrico	179
Cambio de programa	149	Disparo con Visión	
Cambio de tamaño	315	en Directo	70, 191
Cargador de batería	32, 34	AF continuo	204
Clasificaciones	284	Cara+Seguimiento	206
Códigos de error	382	Control rápido	198
Comida	82	Disparos posibles	193
Compensación de la exposición ...	159	Enfoque manual (MF)	216
Comprobación del nivel de carga		FlexiZone - Multi	208
de la batería	41	FlexiZone - Single	210
Configuración de fotolibro	333	Formato	120
Conmutador de modos de		Mostrar retícula	204
enfoque	45, 111, 216	Temporizador de medición	205
Contactos de sincronización		Visualización de información ...	194
del flash	26	Disparo Efecto Extra	73
Contraste	128	Disparo silencioso	
Control contraluz HDR	86	Disparo único	112

Disparos en serie.....	112	Filtro de viento.....	251
Disparo totalmente automático (Escena inteligente automática).....	66	Filtros creativos	200, 312
Disparo único	75, 112, 355, 357, 359	Fina (calidad de grabación de imágenes).....	28
Disparos de selección de ambiente	90	Flash	
Disparos en serie	112	Ahorquillado de la exposición	
Disparos por luz/escena	94	con flash (FEB)	176
Disparos posibles.....	41, 117, 193	Alcance efectivo.....	166
DPOF	329	Bloqueo FE	169
E		Compensación de la exposición con flash.....	168
Efecto Acuarela.....	202, 314	Control del flash	173
Efecto de Cámara de juguete	203, 314	Flash desactivado	71, 75, 89
Efecto de tono (monocromo)	129	Flash externo	171
Efecto filtro	129, 312	Flash incorporado	166
Efecto Miniatura	203, 314	Flash manual	177, 190
Efecto Miniatura en vídeos	236	Funciones personalizadas	178
Efecto Ojo de pez	202, 314	Inalámbrico	177
Efecto Óleo	202, 314	Reducción de ojos rojos.....	167
Empuñadura	41, 360	Sincronización del obturador (1a/2a cortina).....	177
Enfoque → AF		Velocidad de sincronización del flash.....	172
Enfoque automático (AF).....	100	Flash externo.....	171
Enfoque en cruz.....	109	Flash incorporado.....	166
Enfoque manual (MF)	111, 216	Flashes que no son de Canon	172
Enfoque suave	202, 313	Formateado (inicialización de la tarjeta)	59
Escena inteligente automática	66	Formato	120
Escena nocturna sin trípode	85	Fotografía macro	78
Escenas nocturnas	84, 85	Frecuencia de fotogramas.....	233
Espacio de color (gama de reproducción del color)	146	Funciones ajustables por modo de disparo.....	354
Especificaciones	384	Funciones personalizadas.....	336
Estilo de imagen	125, 127, 130	G	
Exposición manual.....	155, 225	Grande (calidad de grabación de imágenes).....	28, 315
Exposiciones largas	156	Guía de funciones	64
Extensión de archivo.....	262	H	
F		HD	288, 298
FEB (Ahorquillado de la exposición con flash)	176	HDMI	288, 298
Fecha/hora.....	42		

HDMI CEC	299	Información detallada	307
Histograma (Luminosidad/RGB)	310	Instantáneas de vídeo	238
Horario de verano	43	J	
I		JPEG	117
Icono de escena	224	L	
Icono MENU	8	Lámpara de acceso	38
Icono ☆ (Zona creativa)	8	Limpieza (sensor de imagen)	271, 274
Iconos de escena	196	Limpieza del sensor	271, 274
Imagen en blanco y negro	90, 126, 129	Luminosidad (exposición)	159
Imágenes		Ahorquillado automático de la exposición (AEB)	160, 338
Autorrotación	265	Bloqueo de exposición automática (bloqueo AE)	162
Aviso de altas luces	310	Compensación de la exposición	159
Borrado	304	Método de medición (modo de medición)	157
Clasificación	284	Luz de velas	83
Histograma	310	M	
Información sobre el disparo	306	M (exposición manual)	155
Numeración de archivo	261	Mapa del sistema	360
Presentación de diapositivas	294	Marca de clasificación	284
Proteger	302	Marco del ocular	351
Representación del punto AF	309	Mediana (calidad de grabación de imágenes)	28, 315
Reproducción	97, 277	Medición evaluativa	157
Reproducción automática	294	Medición parcial	157
Reproducción con salto (exploración de imágenes)	279	Medición promediada con preponderancia central	158
Rotación manual	283	Medición puntual	157
Tiempo de revisión	257	Menú	53
Transferencia	352	Ajustes	362
Vista ampliada	280	Mi menú	346
Visualización de índice	278	Procedimiento de ajuste	54
Visualización en un televisor	288, 298	MF (enfoque manual)	111, 216
Impresión	319	Mi menú	346
Ajustes del papel	322	Micrófono	222
Configuración de fotolibro	333	Modo de avance	28, 75, 112, 114
Corrección de inclinación	327	Modo de disparo	30
Diseño del papel	323		
Efectos de impresión	324		
Orden de impresión (DPOF)	329		
Recorte	327		
Impresión directa	320		
Indicador de enfoque	66		
Información de copyright	263		

Av (AE con prioridad a la abertura).....	152	Normal (calidad de grabación de imágenes).....	28
M (exposición manual)	155	NTSC.....	233, 366
P (AE programada).....	148	Numeración de archivos continua.....	261
Tv (AE con prioridad a la velocidad de obturación)	150	Número de píxeles	116
 (Escena inteligente automática).....	66	O	
 (Flash desactivado)	71	Objetivo	25, 31, 45
 (Automático creativo)	72	Corrección de la aberración	141
 (Retratos)	76	Corrección de la distorsión	141
 (Paisaje)	77	Corrección de la iluminación.....	140
 (Primeros planos).....	78	Image Stabilizer (Estabilizador de imagen).....	48
 (Deportes)	79	Liberación de bloqueo.....	46
SCN (Escena especial)	80	ONE SHOT	
 (Niños).....	81	(AF foto a foto)	101
 (Comida)	82	P	
 (Luz de velas).....	83	P (AE programada)	148
 (Retratos nocturnos).....	84	Paisaje.....	77, 126
 (Escena nocturna sin trípode).....	85	PAL.....	233, 366
 (Control contraluz HDR).....	86	Panel LCD.....	24
Modo de escena especial	80	Pantalla táctil.....	27, 56, 281
Modo de flash	176, 177	Pequeña (calidad de grabación de imágenes).....	28, 315
Modo de medición.....	157	Perfil ICC.....	146
Modos de la Zona básica.....	30	PictBridge.....	319
Modos de la Zona creativa.....	30	Precauciones de seguridad.....	20
Monitor LCD.....	24, 39	Presentación de diapositivas.....	294
Ajuste de luminosidad	258	Presionar el disparador hasta el fondo.....	50
Ajustes de funciones de disparo.....	28, 61	Presionar el disparador hasta la mitad.....	50
Color pantalla	270	Prevención de polvo en la imagen.....	271
Mostrar menú	53, 362	Previsualización de la profundidad de campo.....	154
Reproducción de imágenes.....	97, 277	Primeros planos	78
Monocromo	90, 126, 129	Prioridad a tonos	339
Música de fondo.....	297	Prioridad de tonos altas luces	339
N		Protección de imágenes.....	302
Niños.....	81	Punto de enfoque (punto AF).....	104
Nitidez.....	128		
Nombre de archivo.....	261		
Nomenclatura.....	26		

Q	
Q (Control rápido).....	51, 88, 198, 232, 286
R	
Ráfaga máxima.....	117, 118
RAW	28, 117, 119
RAW+JPEG	28, 117, 119
Recarga	34, 41, 348
Recorte	317
Recuadro del área AF.....	29
Reducción de ojos rojos	167
Reducción de ruido	
Alta Sensibilidad ISO.....	137
Exposiciones largas	138
Reducción de ruido en largas exposiciones.....	138
Reducción de ruido en sensibilidad ISO alta	137
Reducción de ruido multidisparo	137
Reducir apertura	154
Reinicio automático	262
Reinicio manual	262
Reproducción.....	97, 277
Reproducción automática	294
Reproducción con salto	279
Retícula.....	62, 204, 250
Retrato	76, 126
Retratos nocturnos	84
Rotación (imagen)	265, 283, 327
S	
Saturación de color.....	128
Selección automática del punto AF	104, 108
Selección de idioma.....	44
Selección manual del punto AF....	106
Sensibilidad → Sensibilidad ISO	
Sensibilidad ISO	122
Ajuste automático (Auto).....	124
Ampliación ISO.....	338
Sensibilidad ISO máxima para ISO Auto	123
Sepia (monocromo).....	90, 129
Simulación de la imagen final.....	197, 229
Sincronización del obturador (1ª/2ª cortina)	177
Sincronización primera cortina.....	177
Sincronización segunda cortina ...	177
Sistema vídeo	233, 298, 366
Software	402
Solución de problemas.....	369
sRGB.....	146
T	
Tablas de ajustes predeterminados	268
Tamaño del archivo	117, 235, 307
Tapa del ocular.....	33, 351
Tarjeta Eye-Fi	352
Tarjetas.....	24, 37, 59
Clase de velocidad SD	5
Conmutador de protección contra escritura	37
Formateado	59
Formateado de bajo nivel	60
Recordatorio de tarjeta	256
Solución de problemas	38, 60
Tarjetas de memoria → Tarjetas	
Tarjetas SD, SDHC, SDXC → Tarjetas	
Temperatura de color	132
Temporizador de medición ...	205, 250
Terminal digital	320, 400
Terminal USB (digital)	320, 400
Tiempo de revisión de imágenes....	257
Tocar	56
Toma de electricidad doméstica...	349
Tono de color.....	82, 83, 128
Trepidación.....	48, 49
Tv (AE con prioridad a la velocidad de obturación)	150

V	
Versión firmware	366
Vídeos	221
Álbum de instantáneas de vídeo.....	238
Atenuador.....	251
Bloqueo AE.....	162
Control rápido.....	232
Edición.....	292
Edición de las primeras y últimas escenas.....	292
Efecto Miniatura en vídeo.....	236
Enfoque manual	222
Exposición automática.....	222
Filtro de viento	251
Frecuencia de fotogramas.....	233
Grabación con exposición manual.....	225
Grabación de sonido	251
Instantáneas de vídeo	238
Reproducción	290
Retícula	250
Servo AF en vídeo.....	248
Sistema AF.....	232, 248
Tamaño de grabación.....	233
Tamaño de grabación de vídeo.....	233
Tamaño del archivo	235
Temporizador de medición	250
Tiempo de grabación.....	235
Toma de fotos.....	230
Visualización de información	227
Visualización de vídeos	288
Visualización en un televisor	288, 298
Vídeos en alta definición (HD)	288, 298
Visor.....	29
Ajuste dióptrico.....	49
Detección de parpadeo	63
Mostrar retícula.....	62
Visualización de índice	278
Visualización de información sobre el disparo	306
Visualización de una única imagen.....	97
Visualización en un televisor	288, 298
Volumen (Reproducción de vídeos).....	291
Volver a los ajustes predeterminados	267
W	
WB (balance de blancos)	132
Wi-Fi	364
Z	
Zapata para accesorios.....	26, 171
Zona AF.....	104
Zona horaria	42



CANON INC.

30-2 Shimomaruko 3-chome, Ohta-ku, Tokyo 146-8501, Japón

Europa, África y Oriente Medio

CANON EUROPA N.V.

PO Box 2262, 1180 EG Amstelveen, Países Bajos

Para ver su oficina de Canon local, consulte la garantía o visite www.canon-europe.com/Support

Canon Europa N.V. proporciona el producto y la garantía asociada en los países europeos.

Las descripciones de estas Instrucciones están actualizadas a fecha de mayo de 2016. Para obtener información sobre la compatibilidad con cualquiera de los productos presentados después de esta fecha, póngase en contacto con cualquier Centro de asistencia de Canon. Para obtener la versión más actualizada de las Instrucciones, consulte el sitio web de Canon.