

Nikon

with **WARRANTY**

APPAREIL PHOTO NUMÉRIQUE

D500

Manuel d'utilisation (avec garantie)



- Lisez ce manuel attentivement avant d'utiliser l'appareil photo.
- Pour utiliser correctement l'appareil photo, veuillez lire la section « Pour votre sécurité » (page xiii).
- Après avoir lu ce manuel, rangez-le dans un endroit facilement accessible pour vous y référer ultérieurement.

Fr

SnapBridge

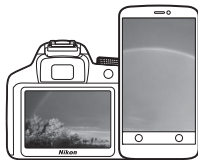

Vos images connectées au monde.

Bienvenue sur SnapBridge, la nouvelle famille de services Nikon qui vous permettra d'enrichir votre expérience en matière d'image. SnapBridge facilite la communication entre votre appareil photo et votre périphérique mobile compatible, grâce à l'association de la technologie *Bluetooth*® Low Energy (BLE) et d'une appli dédiée. Les histoires que vous racontez avec votre appareil photo et vos objectifs Nikon sont transférées automatiquement vers le périphérique au fur et à mesure de la prise de vue. Vous pouvez même les envoyer sans effort vers des services de stockage sur le cloud, auxquels tous vos dispositifs peuvent accéder. Vous pouvez ainsi partager votre enthousiasme à tout moment et en tout lieu.

Pour commencer, téléchargez l'appli SnapBridge !

Tirez parti des avantages offerts par l'appli SnapBridge en la téléchargeant dès maintenant sur votre périphérique mobile. Une fois que vous avez effectué quelques étapes simples, cette appli connecte vos appareils photo Nikon avec un iPhone®, iPad® et/ou iPod touch® compatibles ou avec des périphériques mobiles exécutant le système d'exploitation Android™. Cette appli est disponible gratuitement sur le site Web suivant (<http://snapbridge.nikon.com>), dans l'App Store® d'Apple et dans Google Play™. Pour obtenir les dernières informations sur SnapBridge, consultez le site Web Nikon de votre pays (□ xxi).



Voici un aperçu de l'expérience fascinante offerte par SnapBridge en matière d'image...



Transfert automatique des images de l'appareil photo vers le périphérique mobile grâce à la connexion permanente entre les deux dispositifs : le partage des photos en ligne devient plus simple que jamais

NIKON IMAGE SPACE



Téléchargement de photos et d'images sur le service de cloud NIKON IMAGE SPACE

Une gamme de services qui enrichit votre vie photographique, notamment :

- Commande à distance de l'appareil photo
- Impression de deux types d'informations de crédits (à savoir copyright, légendes, texte et logos) sur les images
- Mise à jour automatique de la date, de l'heure et des données de position de l'appareil photo
- Réception des mises à jour du firmware (microprogramme) de l'appareil photo

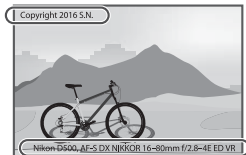

Veillez à lire attentivement toutes les instructions afin d'utiliser au mieux l'appareil photo et gardez-les toujours à la disposition de tous ceux qui auront à se servir de l'appareil.

Guide des menus

Pour en savoir plus sur les options des menus et sur certains sujets comme la connexion de l'appareil photo à une imprimante ou à un téléviseur, téléchargez le *Guide des menus* à partir du site Web de Nikon comme décrit ci-dessous. Le *Guide des menus* est au format pdf et peut être affiché à l'aide d'Adobe Reader ou Adobe Acrobat Reader.

- 1 Sur votre ordinateur, lancez un navigateur Internet et ouvrez le site de téléchargement des manuels Nikon <http://downloadcenter.nikonimglib.com/>
- 2 Naviguez jusqu'à la page du produit souhaité et téléchargez le manuel.

Nikon Manual Viewer 2



Installez l'application Nikon Manual Viewer 2 sur votre smartphone ou tablette pour consulter les manuels des appareils photo numériques Nikon à tout moment et en tout lieu. Nikon Manual Viewer 2 est téléchargeable gratuitement depuis l'App Store et Google Play. Le téléchargement de cette application et de tous les manuels des produits nécessite une connexion Internet. Par conséquent, des frais pourront vous être facturés par votre opérateur téléphonique ou votre fournisseur de services Internet.

Pour votre sécurité

Avant d'utiliser l'appareil photo pour la première fois, lisez les consignes de sécurité se trouvant dans la section « Pour votre sécurité » (□ xiii–xvi).

Symboles et conventions

Afin de localiser plus aisément les informations utiles, ce manuel utilise les symboles et conventions suivants :



Cette icône signale les avertissements ; il s'agit d'informations à lire impérativement avant d'utiliser l'appareil photo afin d'éviter de l'endommager.



Cette icône signale les remarques ; il s'agit d'informations à lire impérativement avant d'utiliser l'appareil photo.



Cette icône signale les références à d'autres pages de ce manuel.

Les rubriques de menu, les options et les messages affichés sur le moniteur de l'appareil photo sont indiqués en **gras**.

Réglages de l'appareil photo

Les explications données dans ce manuel supposent que l'on utilise les réglages par défaut.

Assistance utilisateur Nikon

Visitez le site Web ci-dessous pour enregistrer votre appareil photo et vous tenir au courant des dernières nouveautés. Vous y trouverez des réponses aux foires aux questions (FAQ) et vous pourrez nous contacter pour obtenir une assistance technique.

<http://www.europe-nikon.com/support>

Contenu de la boîte

Vérifiez que tous les éléments énumérés ici se trouvent bien avec votre appareil photo.



- Bouchon de boîtier BF-1B (☐ 18, 335)

- Appareil photo numérique D500 (☐ 1)



- Accumulateur Li-ion EN-EL15 avec cache-contacts (☐ 13, 15)



- Chargeur d'accumulateur MH-25a (fourni avec un adaptateur de prise secteur ou un câble d'alimentation ; leur type et leur forme dépendent du pays ou de la région d'achat ; ☐ 13)



- Attache câble USB



- Attache câble HDMI

- Câble USB UC-E22
- Courroie AN-DC17 (☐ 13)

- Manuel d'utilisation (ce guide)
- Garantie (imprimée au dos de ce manuel)

Les acheteurs du kit avec objectif doivent veiller à ce que la boîte contienne également un objectif. *Les cartes mémoire sont vendues séparément.* Les appareils photo achetés au Japon affichent les menus et les messages uniquement en anglais et en japonais. Les autres langues ne sont pas prises en charge. Veuillez nous excuser pour tout désagrément occasionné.

Logiciels ViewNX-i et Capture NX-D

Utilisez ViewNX-i pour ajuster les photos ou pour copier les images sur un ordinateur afin de les visionner. ViewNX-i est téléchargeable depuis le site Web suivant : <http://downloadcenter.nikonimglib.com/>

Utilisez Capture NX-D pour optimiser les photos copiées sur l'ordinateur et convertir les images NEF (RAW) dans d'autres formats. Capture NX-D est téléchargeable depuis : <http://downloadcenter.nikonimglib.com/>

Vous pouvez également consulter ce site Web pour obtenir les dernières informations sur les logiciels Nikon, notamment la configuration système requise.

Table des matières

Contenu de la boîte	iv
Pour votre sécurité.....	xiii
Mentions légales	xvii
Bluetooth et Wi-Fi (réseau sans fil)	xxii
Introduction	1
<hr/>	
Familiarisation avec l'appareil photo.....	1
Boîtier.....	1
Écran de contrôle	5
Affichage du viseur.....	7
Utilisation du moniteur inclinable	9
Utilisation de l'écran tactile	11
Premières étapes	13
<hr/>	
Fixation de la courroie à l'appareil photo.....	13
Chargement de l'accumulateur	13
Insertion de l'accumulateur et d'une carte mémoire.....	15
Fixation d'un objectif	18
Configuration de l'appareil photo.....	20
Réglage de la netteté du viseur	29
Tutoriel	30
<hr/>	
Menus de l'appareil photo	30
Utilisation des menus de l'appareil photo	31
Notions fondamentales de photographie et de visualisation.....	35
Niveau de charge de l'accumulateur et nombre de vues restantes	35
« Viser et photographier »	37
Visualisation des photos	40

Visée écran photo	43
Autofocus	47
Mise au point manuelle.....	49
Utilisation de la commande i	50
Affichage en mode de visée écran.....	53
Affichage des informations.....	54
Prise de vue tactile (déclencheur tactile).....	55
Vidéos	58
Enregistrement de vidéos	58
Repères.....	63
Utilisation de la commande i	64
Affichage en mode de visée écran.....	66
Taille d'image, cadence et qualité des vidéos	68
Affichage des informations.....	69
Cadre des vidéos.....	70
Prise de photos en mode vidéo	71
Vidéos accélérées	74
Lecture des vidéos	80
Édition des vidéos	82
Rognage des vidéos	82
Enregistrement des vues sélectionnées.....	86
Options d'enregistrement des images	88
Zone d'image	88
Qualité d'image	91
Taille d'image.....	94
Utilisation de deux cartes mémoire.....	96

Mise au point **97**

Autofocus	97
Mode autofocus.....	101
Mode de zone AF	103
Sélection du point AF	108
Mémorisation de la mise au point	111
Mise au point manuelle	114

Mode de déclenchement **116**

Choix d'un mode de déclenchement.....	116
Mode retardateur	119
Mode levée du miroir.....	121

Sensibilité (ISO) **123**

Réglage manuel	123
Contrôle automatique de la sensibilité.....	125

Exposition **128**

Mesure	128
Mode d'exposition	130
P : Auto programmé.....	132
S : Auto à priorité vitesse	133
A : Auto à priorité ouverture	134
M : Manuel.....	135
Poses longues (mode M uniquement)	137
Mémorisation de la vitesse d'obturation et de l'ouverture....	140
Mémorisation de l'exposition auto. (AE).....	141
Correction d'exposition.....	143
Bracketing	146









Balance des blancs	159
<hr/>	
Options de balance des blancs.....	159
Réglage précis de la balance des blancs.....	163
Sélection d'une température de couleur.....	166
Pré-réglage manuel	169
Photographie à l'aide du viseur	170
Visée écran (balance des blancs ponctuelle).....	174
Gestion des pré-réglages.....	177
Optimisation des images	180
<hr/>	
Système Picture Control	180
Sélection d'un Picture Control.....	180
Modification des Picture Control.....	182
Création de Picture Control personnalisés	185
Préservation des détails dans les hautes lumières et les ombres.....	189
D-Lighting actif	189
Grande plage dynamique (HDR).....	191
Photographie au flash	196
<hr/>	
Utilisation d'un flash.....	196
Photographie avec flash installé sur le boîtier	199
Modes de flash.....	201
Correction du flash	203
Mémorisation FV	205
Prise de vue avec flashes asservis	208
Configuration.....	209
Prise de vue	214
Affichage des infos des flashes.....	222

Autres options de prise de vue **226**

Commande Info	226
Commande i	229
Réinitialisation par deux commandes : rétablissement des réglages par défaut	230
Réduction du scintillement	234
Surimpression	236
Photographie en mode intervalloètre	243
Objectifs sans microprocesseur	250
Données de position	253

Visualisation avancée **255**

Visualisation des images	255
Visualisation plein écran	255
Visualisation par planche d'images	255
Commandes de visualisation	256
Utilisation de l'écran tactile	258
Commande i	260
Informations sur les photos	261
Regarder de plus près : fonction Loupe	271
Protection des photos contre l'effacement	273
Notation des images	274
Sélection des photos à transférer	276
Sélection d'une seule photo	276
Sélection de plusieurs photos	277
Suppression de photos	278
Visualisation plein écran et images	278
Menu Visualisation	279

Liste des menus	281
 Menu Visualisation : gestion des images.....	281
 Menu Prise de vue photo : options de prise de vue.....	283
 Menu Prise de vue vidéo : options de prise de vue vidéo	288
 Réglages personnalisés : réglage précis des paramètres de l'appareil photo.....	292
 Menu Configuration : configuration de l'appareil photo ...	304
 Menu Retouche : création de copies retouchées	313
 Menu personnalisé/  Réglages récents.....	315
Options du menu Retouche	316
Traitement NEF (RAW)	316
Recadrer.....	318
Superposition des images.....	319
Remarques techniques	322
Objectifs compatibles	322
Système d'éclairage créatif Nikon (CLS)	328
Autres accessoires.....	335
Entretien de votre appareil photo	337
Rangement	337
Nettoyage	337
Nettoyage du capteur d'image	338
Entretien de l'appareil photo et de l'accumulateur : précautions.....	345

Dépannage	350
Accumulateur/affichage.....	350
Prise de vue.....	351
Visualisation.....	354
Bluetooth et Wi-Fi (réseaux sans fil)	356
Divers.....	356
Messages d'erreur	357
Caractéristiques techniques.....	364
Objectifs	377
AF-S DX NIKKOR 16–80 mm f/2.8–4E ED VR.....	377
Cartes mémoire agréées	387
Capacité des cartes mémoire	389
Autonomie de l'accumulateur	392
Index	394
Conditions de la garantie - Garantie réparation	
Nikon (Europe).....	403

Pour votre sécurité

Afin d'éviter d'endommager votre produit Nikon et de vous blesser ou de blesser un tiers, lisez attentivement et intégralement les consignes de sécurité ci-dessous avant d'utiliser cet appareil. Conservez ces consignes de sécurité dans un endroit facilement accessible à tous ceux qui pourraient se servir de l'appareil.

Le non-respect des consignes exposées dans cette section peut entraîner certaines conséquences signalées par le symbole suivant :



Cette icône indique les avertissements. Pour éviter toute blessure potentielle, lisez l'ensemble des avertissements avant d'utiliser cet appareil Nikon.

■ AVERTISSEMENTS

Le soleil ne doit pas être intégré à votre cadrage

Lorsque vous photographiez un sujet à contre-jour, veillez à ce que le soleil soit toujours situé entièrement à l'extérieur du cadre. Lorsque le soleil se trouve à proximité du champ de l'image ou dans celui-ci, la lumière du soleil risque de se concentrer dans l'appareil photo et de provoquer un incendie.

Ne fixez pas le soleil à travers le viseur

L'observation du soleil ou de toute autre source lumineuse puissante à travers le viseur peut provoquer des dommages irréversibles de la vision.

Réglage de la dioptrie du viseur

Faites attention de ne pas vous mettre accidentellement le doigt dans l'œil lorsque vous réglez la dioptrie du viseur alors que votre œil se trouve à proximité du viseur.

En cas de dysfonctionnement, mettez immédiatement l'appareil photo hors tension

Si vous remarquez la présence de fumée ou une odeur inhabituelle s'échappant de l'appareil ou de l'adaptateur secteur (disponible séparément), débranchez l'adaptateur secteur et enlevez immédiatement l'accumulateur en prenant soin de ne pas vous brûler. Continuer d'utiliser l'appareil risque d'entraîner des blessures. Une fois l'accumulateur retiré, emportez votre matériel à un centre Nikon agréé pour le faire contrôler.

N'utilisez pas l'appareil en présence de substances inflammables

N'utilisez pas de matériel électronique en présence de gaz inflammable car cela risque de provoquer une explosion ou un incendie.

Conservez hors de portée des enfants

Ils pourraient sinon risquer de se blesser. De plus, les petites pièces présentent un risque d'étouffement. Si jamais un enfant avalait une petite pièce de ce matériel, emmenez-le immédiatement chez un médecin.

⚠ Ne démontez pas l'appareil

Tout contact avec les composants internes du produit peut entraîner des blessures. En cas de dysfonctionnement, seul un technicien qualifié est autorisé à réparer l'appareil. Si l'appareil photo venait à se briser suite à une chute ou à un accident, retirez l'accumulateur et/ou l'adaptateur secteur, puis emportez votre matériel dans un centre Nikon agréé pour le faire contrôler.

⚠ Ne placez pas la courroie autour du cou d'un bébé ou d'un enfant

Placée autour du cou d'un bébé ou d'un enfant, la courroie de l'appareil photo présente des risques de strangulation.

⚠ Ne restez pas longtemps au contact direct de l'appareil photo, de l'accumulateur ou du chargeur lorsque ceux-ci sont allumés ou en cours d'utilisation

Certaines de leurs parties peuvent chauffer. Laisser longtemps la peau à leur contact direct peut provoquer de légères brûlures.

⚠ Ne laissez pas votre matériel exposé à des températures excessivement chaudes, comme dans une voiture fermée ou en plein soleil

Vous risqueriez d'endommager le matériel ou de provoquer un incendie.

⚠ Ne pointez jamais un flash en direction du conducteur d'un véhicule motorisé

Vous risquez sinon de provoquer un accident.

⚠ Utilisez le flash avec précaution

- L'utilisation du flash à proximité immédiate de la peau ou d'autres objets peut provoquer des brûlures.
- L'utilisation du flash à proximité des yeux de votre sujet peut entraîner des troubles visuels temporaires. Le flash doit être situé à au moins un mètre du sujet. Soyez particulièrement attentif si vous photographiez des bébés.

⚠ Évitez tout contact avec les cristaux liquides

Si le moniteur venait à se briser, veillez à éviter toute blessure provoquée par les bris de verre ainsi que tout contact des cristaux liquides avec la peau, les yeux ou la bouche.

⚠ Ne transportez pas les trépieds avec un objectif ou un appareil photo attaché

Vous pourriez trébucher ou blesser d'autres personnes en les heurtant accidentellement.

Respectez les consignes de manipulation des accumulateurs

Ceux-ci peuvent fuir, surchauffer, se casser ou prendre feu s'ils ne sont pas manipulés correctement. Observez scrupuleusement les consignes suivantes lorsque vous manipulez les accumulateurs destinés à cet appareil :

- Utilisez uniquement des accumulateurs agréés pour ce matériel.
- Ne court-circuitez pas et ne démontez pas l'accumulateur.
- N'exposez pas l'accumulateur ou l'appareil photo dans lequel il est inséré à des chocs physiques importants.
- Assurez-vous que le matériel est bien hors tension avant de remplacer l'accumulateur. Si vous utilisez un adaptateur secteur, veillez à ce qu'il soit débranché.
- N'essayez pas d'insérer l'accumulateur à l'envers.
- N'exposez pas l'accumulateur aux flammes ni à une chaleur excessive.
- Évitez tout contact avec l'eau.
- En cas de transport de l'accumulateur, remettez le cache-contacts en place. Ne transportez pas ou ne conservez pas l'accumulateur avec des objets métalliques tels que des colliers ou des épingles à cheveux.
- Les accumulateurs sont susceptibles de fuir lorsqu'ils sont entièrement déchargés. Pour éviter d'endommager votre matériel, prenez soin de retirer l'accumulateur dès qu'il est déchargé.

- Lorsque vous n'utilisez pas l'accumulateur, remettez le cache-contacts en place et rangez-le à l'abri de la chaleur et de l'humidité.
- L'accumulateur peut être chaud immédiatement après son utilisation ou en cas d'utilisation prolongée. Avant de le retirer, mettez l'appareil hors tension et attendez que l'accumulateur refroidisse.
- Cessez immédiatement toute utilisation si vous remarquez une quelconque modification de l'accumulateur, comme une décoloration ou une déformation.

Respectez les consignes de manipulation du chargeur

- Gardez votre matériel au sec. Vous risquez sinon de vous blesser ou de provoquer son dysfonctionnement par le déclenchement d'un feu ou un choc électrique.
- Ne court-circuitez pas les contacts du chargeur. Le non-respect de cette consigne de sécurité peut provoquer une surchauffe et endommager le chargeur.
- Éliminez la poussière présente sur ou auprès des composants métalliques de la prise à l'aide d'un chiffon sec. Une utilisation prolongée peut provoquer un incendie.

- Ne manipulez pas le câble d'alimentation et ne vous approchez pas du chargeur pendant un orage. Le non-respect de cette consigne de sécurité peut provoquer un choc électrique.
- Veillez à ne pas endommager ou modifier le câble d'alimentation et à ne pas le plier ou tirer énergiquement dessus. Ne le placez pas sous des objets lourds et ne l'exposez pas à la chaleur ou aux flammes. Si l'isolant est endommagé et si les fils sont à nu, présentez le câble d'alimentation à un représentant Nikon agréé pour le faire contrôler. Le non-respect de cette consigne de sécurité peut provoquer un incendie ou un choc électrique.
- Ne manipulez pas la prise ou le chargeur avec les mains mouillées. Vous risquez sinon de vous blesser ou de provoquer le dysfonctionnement de votre matériel par le déclenchement d'un feu ou un choc électrique.
- Ne l'utilisez pas avec des convertisseurs ou des adaptateurs de voyage conçus pour convertir les tensions ou avec des onduleurs. Ne pas observer cette précaution pourrait endommager le produit ou provoquer une surchauffe ou un incendie.

Utilisez les câbles appropriés

Lors de la connexion de câbles aux prises d'entrée et de sortie, utilisez uniquement les câbles fournis ou vendus par Nikon à ces fins, conformément aux réglementations liées au produit.

Suivez les instructions du personnel aérien ou hospitalier

Mentions légales

- Les manuels fournis avec ce produit ne doivent pas être reproduits, transmis, transcrits, stockés dans un système de recherche documentaire ou traduits en une langue quelconque, en tout ou en partie, et quels qu'en soient les moyens, sans accord écrit préalable de Nikon.
- Nikon se réserve le droit de modifier à tout moment l'apparence et les caractéristiques du matériel et des logiciels décrits dans ces manuels, sans avis préalable.
- Nikon décline toute responsabilité pour les dommages provoqués suite à l'utilisation de ce matériel.
- Bien que tous les efforts aient été apportés pour vous fournir des informations précises et complètes dans ces manuels, nous vous saurions gré de porter à l'attention du représentant Nikon de votre pays, toute erreur ou omission ayant pu échapper à notre vigilance (les adresses sont fournies séparément).

Avis pour les clients au Canada

CAN ICES-3 B / NMB-3 B

Avis pour les clients en Europe

ATTENTION : IL Y A UN RISQUE D'EXPLOSION SI L'ACCUMULATEUR EST REMPLACÉ PAR UN AUTRE DE TYPE INCORRECT. DÉBARRASSEZ-VOUS DES ACCUMULATEURS USAGÉS EN SUIVANT LES CONSIGNES.

Ce symbole indique que le matériel électrique et électronique doit être jeté dans les conteneurs appropriés.



Les mentions suivantes s'appliquent uniquement aux utilisateurs situés dans les pays européens :

- Ce produit doit être jeté dans un point de collecte approprié. Il ne doit pas être jeté avec les déchets ménagers.
- Le tri sélectif et le recyclage permettent de préserver les ressources naturelles et d'éviter les conséquences négatives pour la santé humaine et l'environnement, qui peuvent être provoquées par une élimination incorrecte.
- Pour plus d'informations, contactez votre revendeur ou les autorités locales chargées de la gestion des déchets.

Ce symbole sur l'accumulateur/la pile indique que celui-ci/celle-ci doit être collecté(e) séparément.



Les mentions suivantes s'appliquent uniquement aux utilisateurs situés dans les pays européens :

- Tous les accumulateurs/piles, qu'ils portent ce symbole ou non, doivent être jetés séparément dans un point de collecte approprié. Ils ne doivent pas être jetés avec les déchets ménagers.
- Pour plus d'informations, contactez votre revendeur ou les autorités locales chargées de la gestion des déchets.

Avertissements à l'attention des utilisateurs résidant aux États-Unis

Câble d'alimentation

À des tensions supérieures à 125 V (aux États-Unis uniquement) : le câble d'alimentation doit être limité à la tension utilisée, être d'au moins de calibre 18 AWG et avoir une isolation SVG ou plus avec une prise NEMA 6P-15 limitée à une puissance de 15 A 250 V CA.

Federal Communications Commission (FCC) Radio Frequency Interference Statement

Cet équipement a été testé et trouvé conforme aux limites définies pour les appareils numériques de Classe B selon la Partie 15 de la réglementation FCC. Ces limites assurent une protection raisonnable contre les interférences dangereuses lorsque l'équipement est utilisé en environnement résidentiel. Cet équipement génère, utilise et peut irradier des radiofréquences qui peuvent, en cas d'une installation et d'une utilisation contraires aux instructions, provoquer des interférences néfastes aux communications radio. Cependant, il n'existe aucune garantie que ce matériel ne provoquera pas des interférences dans une installation particulière. Si ce matériel provoque effectivement des interférences préjudiciables à la réception radio ou télévisée, ce qui peut être déterminé en l'allumant et en l'éteignant, il est conseillé d'essayer de corriger ces interférences à l'aide de l'une ou de plusieurs des mesures suivantes :

- Réorientez ou repositionnez l'antenne de réception.
- Augmentez la distance séparant l'équipement du récepteur.
- Connectez l'appareil photo à une prise reliée à un circuit différent de celui où est connecté le récepteur.
- Consultez un revendeur ou un technicien radio/télévision spécialisé.



Nikon
D500

AVERTISSEMENTS

Modifications

La FCC demande qu'il soit notifié à l'utilisateur que tout changement ou modification sur cet appareil qui n'aurait pas été expressément approuvé par Nikon Corporation peut annuler tout droit à l'utilisateur d'utiliser l'équipement.

Câbles d'interface

Utilisez les câbles d'interface vendus ou fournis par Nikon pour votre appareil photo. L'utilisation d'autres câbles peut faire dépasser les limites de la Classe B Partie 15 de la réglementation FCC.

Avertissement à l'attention des utilisateurs de Californie

ATTENTION : la manipulation du câble de ce produit peut entraîner des risques d'exposition au plomb, une substance chimique reconnue par l'État de Californie comme un facteur de malformations congénitales ou d'autres dysfonctionnements de l'appareil reproductif. *Lavez-vous soigneusement les mains après toute utilisation.*

Nikon Inc., 1300 Walt Whitman Road,
Melville, New York 11747-3064, U.S.A.
Tel. : 631-547-4200

Avis pour les clients en France

LE PRODUIT ET SON EMBALLAGE RELÈVENT D'UNE CONSIGNE DE TRI



CONSIGNE POUVANT VARIER LOCALEMENT > WWW.CONSIGNESDETRI.FR

Avertissement concernant l'interdiction de copie ou de reproduction

Veillez remarquer que la simple possession de documents copiés numériquement ou reproduits à l'aide d'un scanner, d'un appareil photo numérique ou de tout autre appareil peut être punie par la loi.

• Copies ou reproductions interdites par la loi

Ne copiez pas et ne reproduisez pas des billets de banque, des pièces, des titres ou des obligations d'État, même si ces copies ou reproductions sont estampillées « Spécimen ».

La copie ou la reproduction de billets de banque, de pièces ou de titres circulant à l'étranger est interdite.

Sauf en cas d'autorisation préalable des autorités, la copie ou la reproduction de timbres ou de cartes postales inutilisés émis par ces mêmes autorités est strictement interdite.

La copie ou la reproduction de timbres émis par les autorités et de documents certifiés stipulés par la loi est interdite.

• Avertissements concernant certaines copies et reproductions

Le gouvernement a publié certains avertissements concernant la copie ou la reproduction des titres émis par des entreprises privées (actions, billets, chèques, bons cadeaux, etc), des titres de transport ou des bons de réduction, sauf en cas de nécessité d'un nombre restreint de copies pour les activités d'une entreprise. De même, ne copiez pas et ne reproduisez pas des passeports émis par l'état, des permis émis par des organismes publics et des groupes privés, des cartes d'identité, et des tickets tels que des passes ou des tickets restaurant.

• Conformité aux mentions légales et droits d'auteur

En vertu de la loi sur le droit d'auteur, les photographies ou les enregistrements des œuvres protégées par le droit d'auteur, réalisés avec l'appareil photo, ne peuvent pas être utilisés sans l'autorisation du détenteur du droit d'auteur. Des exceptions sont prévues pour l'usage personnel, mais notez que même l'usage personnel peut être limité dans le cas de photographies ou d'enregistrements d'expositions ou de spectacles.

Élimination des périphériques de stockage de données

Veillez remarquer que la suppression des images ou le formatage des cartes mémoire ou d'autres périphériques de stockage de données n'élimine pas totalement les données d'images originales. Les fichiers supprimés de certains périphériques de stockage peuvent parfois être récupérés à l'aide de logiciels disponibles dans le commerce. Ceci peut déboucher sur une utilisation malveillante de données d'images personnelles. Il est de la responsabilité de l'utilisateur d'assurer la protection de ces données.

Avant l'élimination d'un périphérique de stockage ou son transfert à un tiers, effacez toutes les données qui s'y trouvent à l'aide d'un logiciel de suppression disponible dans le commerce ou formatez ce même périphérique, puis remplissez-le complètement d'images ne contenant aucune information privée (par exemple des photos d'un ciel vide). Faites attention de ne pas vous blesser lors de la destruction physique des périphériques de stockage de données.

Avant d'éliminer l'appareil photo ou de le transférer à un tiers, vous devez également utiliser l'option **Réinitialiser tous les réglages** du menu Configuration pour supprimer toute information réseau personnelle.

AVC Patent Portfolio License

CE PRODUIT EST ACCORDÉ SOUS LICENCE CONFORMÉMENT À L'AVC PATENT PORTFOLIO LICENSE POUR UNE UTILISATION PERSONNELLE ET NON LUCRATIVE PAR UN CONSOMMATEUR EN VUE DE (i) ENCODER DES VIDÉOS SELON LA NORME AVC (« VIDÉO AVC ») ET/OU (ii) DÉCODER DES VIDÉOS AVC QUI ONT ÉTÉ ENCODÉES PAR UN CONSOMMATEUR DANS LE CADRE D'UNE ACTIVITÉ PERSONNELLE ET NON LUCRATIVE ET/OU QUI ONT ÉTÉ OBTENUES AUPRÈS D'UN FOURNISSEUR DE VIDÉOS POSSÉDANT UNE LICENCE L'AUTORISANT À FOURNIR DES VIDÉOS AVC. AUCUNE LICENCE N'EST ACCORDÉE EFFECTIVEMENT OU IMPLICITEMENT POUR TOUT AUTRE USAGE. DES INFORMATIONS SUPPLÉMENTAIRES PEUVENT ÊTRE OBTENUES AUPRÈS DE MPEG LA, L.L.C. VISITEZ <http://www.mpegla.com>.

Utilisez exclusivement des accessoires électroniques de la marque Nikon

Les appareils photo Nikon sont conçus dans le respect des normes les plus strictes et comprennent des circuits électroniques complexes. Seuls les accessoires de marque Nikon (notamment les chargeurs, les accumulateurs, les adaptateurs secteur et les accessoires de flash) et certifiés par Nikon pour un usage spécifique avec cet appareil photo numérique Nikon sont conçus et éprouvés pour fonctionner avec ces circuits internes de manière optimale et exempte de tout risque.

L'utilisation d'accessoires électroniques qui ne sont pas de la marque Nikon risque d'endommager l'appareil photo et peut annuler votre garantie Nikon. L'usage d'accumulateurs Li-ion d'une autre marque, ne portant pas le sceau holographique Nikon représenté à droite, peut entraîner des dysfonctionnements de l'appareil photo ou provoquer des phénomènes de surchauffe, inflammation, casse ou fuite des accumulateurs.

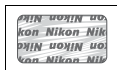

Pour en savoir plus sur les accessoires de marque Nikon, renseignez-vous auprès d'un revendeur agréé Nikon.

✔ Utilisez exclusivement des accessoires de marque Nikon

Seuls les accessoires de marque Nikon et certifiés par Nikon compatibles avec votre appareil photo numérique Nikon sont conçus et testés pour assurer un fonctionnement optimal et en toute sécurité. L'UTILISATION D'ACCESSOIRES D'UNE AUTRE MARQUE QUE NIKON RISQUE D'ENDOMMAGER VOTRE APPAREIL PHOTO ET D'ANNULER VOTRE GARANTIE NIKON.

✔ Avant de prendre des photos importantes

Avant de prendre des photos lors d'un événement important (comme un mariage ou un voyage), faites des essais avec votre appareil photo pour vous assurer qu'il fonctionne normalement. Nikon ne pourra être tenu responsable des dommages ou pertes de profits pouvant résulter d'un mauvais fonctionnement du produit.

✔ Formation permanente

Dans le cadre de l'engagement « Formation permanente » de Nikon relatif à l'assistance et à la formation continues, des informations continuellement mises à jour sont disponibles en ligne sur les sites suivants :

- **Pour les utilisateurs résidant aux États-Unis :** <http://www.nikonusa.com/>
- **Pour les utilisateurs résidant en Europe et en Afrique :**
<http://www.europe-nikon.com/support/>
- **Pour les utilisateurs résidant en Asie, en Océanie et au Moyen-Orient :**
<http://www.nikon-asia.com/>

Visitez régulièrement ces sites pour vous tenir informé des dernières informations sur le produit, des astuces, des réponses aux questions fréquentes et des conseils d'ordre général sur l'imagerie et la photographie numériques. Des informations supplémentaires sont aussi disponibles auprès de votre représentant Nikon local. Utilisez l'URL suivante pour obtenir la liste des contacts : <http://imaging.nikon.com/>

Bluetooth et Wi-Fi (réseau sans fil)

Ce produit est contrôlé par les réglementations des exportations américaines (United States Export Administration Regulations, EAR). Il n'est pas nécessaire d'obtenir l'autorisation du gouvernement américain si ce produit doit être exporté vers des pays autres que les pays suivants qui, au moment de la rédaction de ce document, sont soumis à un embargo ou à des contrôles particuliers : Cuba, l'Iran, la Corée du nord, le Soudan et la Syrie (liste susceptible de changer).

L'utilisation d'appareils sans fil peut être interdite dans certains pays ou certaines régions. Consultez un représentant agréé Nikon avant d'utiliser les fonctions sans fil de ce produit en dehors de son pays d'achat.

Avertissements a l'attention des clients résidant aux Etats-Unis et au Canada

Ce matériel est conforme à la partie 15 de la réglementation FCC et aux normes CNR exemptes de licence d'Industrie Canada. Le fonctionnement est soumis aux deux conditions suivantes : (1) cet appareil ne doit pas provoquer d'interférences et (2) cet appareil doit accepter toute interférence, y compris celles susceptibles de produire un dysfonctionnement de l'appareil.

AVERTISSEMENT DE LA FCC

La FCC demande qu'il soit notifié à l'utilisateur que tout changement ou modification sur cet appareil qui n'aurait pas été expressément approuvé par Nikon Corporation peut annuler tout droit à l'utilisateur d'utiliser l'équipement.

Déclaration d'interférences de fréquences radio de la FCC

Remarque : ce matériel a été testé et trouvé conforme aux limites définies pour les appareils numériques de Classe B selon la Partie 15 de la réglementation FCC. Ces limites assurent une protection raisonnable contre les interférences dangereuses lorsque le matériel est utilisé en environnement résidentiel. Ce matériel génère, utilise et peut irradier des radiofréquences qui peuvent, en cas d'une installation et d'une utilisation contraires aux instructions, provoquer des interférences néfastes aux communications radio. Cependant, il n'existe aucune garantie que ce matériel ne provoquera pas des interférences dans une installation particulière. S'il provoque effectivement des interférences préjudiciables à la réception radio ou télévisée, ce qui peut être déterminé en l'allumant et en l'éteignant, il est conseillé d'essayer de corriger ces interférences à l'aide de l'une ou de plusieurs des mesures suivantes :

- Réorientez ou repositionnez l'antenne de réception.
- Augmentez la distance séparant ce matériel du récepteur.
- Raccordez ce matériel à une prise reliée à un circuit différent de celui où est connecté le récepteur.
- Consultez un revendeur ou un technicien radio/télévision spécialisé.

Emplacement

Ce transmetteur ne doit pas être placé au même endroit que ou utilisé en conjonction avec toute autre antenne ou tout autre transmetteur.

Nikon Inc., 1300 Walt Whitman Road, Melville, New York 11747-3064, U.S.A.
Tél. : 631-547-4200

Déclaration relative à l'exposition aux fréquences radio de la FCC/IC

Les preuves scientifiques disponibles ne démontrent pas la présence de problèmes de santé associés à l'utilisation de dispositifs sans fil à faible puissance. Cependant, il n'existe pas non plus de preuve que ces dispositifs sans fil à faible puissance sont absolument sûrs. Les dispositifs sans fil à faible puissance émettent de faibles niveaux de fréquence radio de l'ordre d'une micro-onde lorsqu'ils sont utilisés. Alors que de hauts niveaux de fréquences radio peuvent avoir des effets sur la santé (en chauffant les tissus), l'exposition à de faibles niveaux de fréquences radio n'ayant pas d'effet de chaleur ne provoque pas d'effet néfaste connu sur la santé. De nombreuses études portant sur les faibles niveaux d'exposition aux fréquences radio n'ont pas détecté d'effets biologiques. Certaines études ont suggéré que certains effets biologiques pouvaient se produire, mais ces conclusions n'ont pas été confirmées par des recherches supplémentaires. Le D500, équipé d'un module LAN sans fil LBEE5UW1FS (FCC ID:VPYLB1FS / IC ID:772C-LB1FS), a été testé et reconnu conforme aux limites d'exposition aux radiations de la FCC/IC établies pour un environnement non contrôlé et est conforme aux directives relatives à l'exposition aux fréquences radio de la FCC du Supplément C des règles d'exposition aux fréquences radio OET65 et RSS-102. Veuillez consulter le rapport de test SAR disponible sur le site Internet de la FCC.

Avis pour les clients résidant en Europe

Par la présente, Nikon Corporation déclare que le D500 est conforme aux exigences et autres clauses de la Directive 1999/5/CE. La déclaration de conformité est consultable à l'adresse http://imaging.nikon.com/support/pdf/DoC_D500.pdf



Avertissement à l'attention des clients résidant au Maroc

Cet appareil est conforme à la réglementation sur les hautes fréquences.

AGREE PAR L'ANRT MAROC

Numéro d'agrément : MR 11339 ANRT 2016

Date d'agrément : 22/01/2016

Sécurité

L'un des avantages de ce produit est qu'il permet aux personnes de se connecter librement afin d'échanger des données sans fil en tout lieu, dans la limite de sa portée. Néanmoins, vous pouvez être confronté aux situations suivantes si les fonctions de sécurité ne sont pas activées :

- **Vol de données** : il se peut que des tiers malveillants interceptent les transmissions sans fil afin de voler des identifiants, des mots de passe et autres informations personnelles.
- **Accès non autorisé** : des utilisateurs non autorisés peuvent avoir accès au réseau et modifier des données ou réaliser d'autres actions malveillantes. Notez qu'en raison de la conception des réseaux sans fil, des attaques spécialisées peuvent permettre un accès non autorisé même si les fonctions de sécurité sont activées.



Introduction

Familiarisation avec l'appareil photo

Prenez le temps de vous familiariser avec les commandes et les affichages de votre appareil photo. Il peut s'avérer pratique de marquer cette section afin de pouvoir la consulter si nécessaire au cours de la lecture de ce manuel.

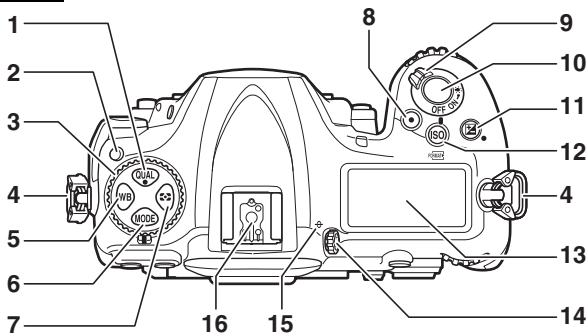
Boîtier



1	Commande QUAL	92, 95, 230	8	Commande d'enregistrement vidéo	60, 301
2	Commande de déverrouillage du sélecteur du mode de déclenchement	116	9	Commutateur marche-arrêt	6, 20
3	Sélecteur du mode de déclenchement	116	10	Déclencheur	38, 303
4	Œillet pour courroie d'appareil photo	13	11	Commande 	143, 230
5	Commande WB ...	159, 164, 168, 170	12	Commande ISO/FRAMES	123, 127, 304
6	Commande MODE	130	13	Écran de contrôle	5
7	Commande 	129	14	Réglage dioptrique	29
			15	Repère du plan focal ()	115
			16	Griffe flash (pour flash optionnel)	196, 335

Boîtier (suite)

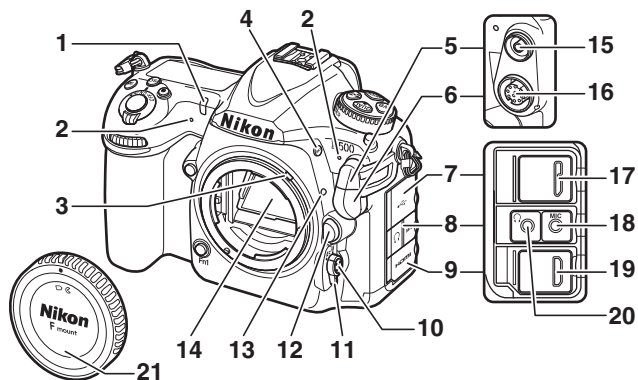

1 Témoin du retardateur..... 120	12 Commande de déverrouillage de l'objectif..... 19
2 Microphone stéréo60, 64, 290	13 Repère de montage de l'objectif... 18
3 Levier de couplage photométrique..... 367	14 Miroir 121, 341
4 Commande BKT 147, 151, 155, 195, 238, 301	15 Prise de synchronisation du flash 197
5 Cache de la prise de synchronisation du flash 197	16 Prise télécommande à dix broches 253, 336
6 Cache de la prise télécommande à dix broches..... 253, 336	17 Port USB
7 Cache du port USB	18 Prise pour microphone externe65, 336
8 Cache du port audio.....65,336	19 Connecteur HDMI 335
9 Cache du connecteur HDMI	20 Prise casque 65, 67
10 Commande de mode AF47, 49, 101, 105	21 Bouchon de boîtier 18, 335
11 Sélecteur du mode de mise au point47, 97, 114	

Fermer les caches des connecteurs

Fermez les caches des connecteurs si vous ne les utilisez pas. La présence de poussière peut gêner le transfert des données.

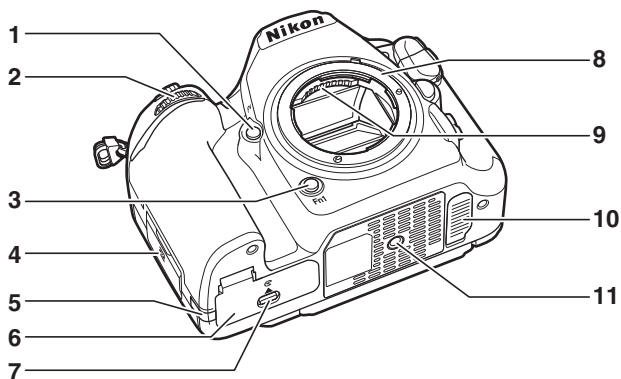

1 Commande Pv 49, 131, 301, 303	7 Loquet du volet du logement pour accumulateur15
2 Molette de commande secondaire 302	8 Monture d'objectif18, 115
3 Commande Fn1 301, 303	9 Contacts du microprocesseur
4 N-Mark (antenne NFC) 21	10 Volet de contact pour poignée-alimentation MB-D17 (en option) 335
5 Cache du connecteur d'alimentation	11 Filetage pour fixation sur trépied
6 Volet du logement pour accumulateur..... 15, 17	

✓ Haut-parleur

Ne placez pas le haut-parleur à proximité de supports magnétiques. Vous risquez sinon de détériorer les données enregistrées sur ces supports magnétiques.

Boîtier (suite)

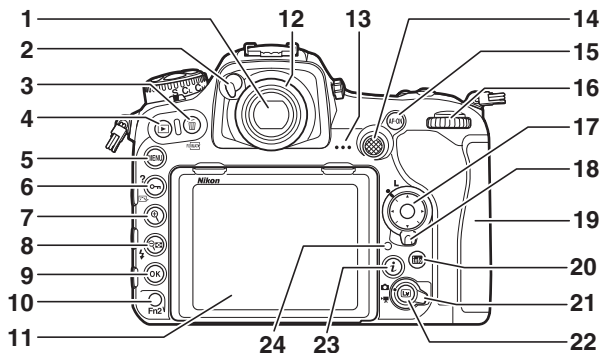

1	Viseur	7, 29, 119	14	Sélecteur secondaire	109, 111, 141, 301, 303
2	Levier de l'obturateur d'oculaire	119	15	Commande AF-ON	102, 112, 293, 301
3	Commande 	42, 278, 304	16	Molette de commande principale	302
4	Commande 	40, 255	17	Sélecteur multidirectionnel	31, 39, 301, 302
5	Commande MENU	30, 281	18	Loquet de verrouillage du sélecteur de mise au point	108
6	Commande 	31, 181, 273	19	Volet du logement pour carte mémoire	15, 17
7	Commande 	46, 271	20	Commande (infos)	54, 69, 222, 226
8	Commande 	202, 203, 255, 271	21	Sélecteur de visée écran	43, 58
9	Commande (OK)	31, 256	22	Commande 	43, 58, 174, 303
10	Commande Fn2	275, 301, 303	23	Commande 	50, 64, 229, 260
11	Moniteur inclinable	9, 11, 43, 58, 255, 304, 305	24	Voyant d'accès de la carte mémoire	38, 118
12	Oculaire du viseur	29, 119			
13	Haut-parleur	3, 81			

Écran de contrôle

L'écran de contrôle affiche divers réglages de l'appareil photo lorsque ce dernier est sous tension. Les éléments indiqués ici apparaissent à la première mise sous tension de l'appareil photo ; pour obtenir des informations sur les autres réglages, reportez-vous aux sections correspondantes de ce manuel.

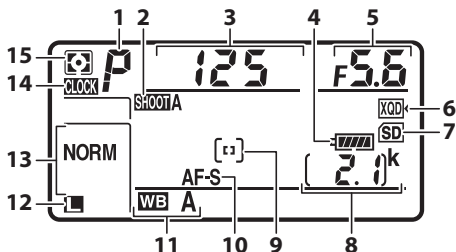



1	Mode d'exposition.....	130	9	Mode de zone AF.....	103
2	Jeux de réglages photo.....	283	10	Mode autofocus.....	101
3	Vitesse d'obturation.....	133, 135	11	Balance des blancs.....	159
4	Indicateur de l'accumulateur.....	35	12	Taille d'image (images JPEG et TIFF).....	94
5	Ouverture (valeur d'ouverture)	134, 135	13	Qualité d'image.....	91
6	Icône de la carte XQD.....	15, 96	14	Indicateur	
7	Icône de la carte SD.....	15, 96	15	Mesure.....	129
8	Nombre de vues restantes.....	36, 389			

Indicateur

L'horloge de l'appareil photo est alimentée par une source d'alimentation indépendante et rechargeable qui se charge dès que nécessaire lorsque l'accumulateur principal est installé ou lorsque le boîtier est alimenté par un connecteur d'alimentation et un adaptateur secteur (disponibles en option) (□ 335). Deux jours de charge permettent d'alimenter l'horloge pendant environ trois mois. Si l'icône clignote sur l'écran de contrôle, cela signifie que l'horloge a été réinitialisée et que la date et l'heure d'enregistrement des prochaines photos ne seront pas correctes. Réglez l'horloge à l'aide de l'option **Fuseau horaire et date > Date et heure** du menu Configuration (□ 304).

Éclairage de l'écran de contrôle

Positionnez le commutateur marche-arrêt sur  pour activer le rétro-éclairage des commandes et de l'écran de contrôle, ce qui facilite l'utilisation de l'appareil photo dans l'obscurité. Une fois le commutateur marche-arrêt relâché, le rétro-éclairage reste activé pendant quelques

secondes tant que l'appareil photo n'est pas en mode veille (☐ 296), jusqu'au déclenchement ou jusqu'à ce que vous positionniez à nouveau le commutateur marche-arrêt sur .

Commutateur marche-arrêt

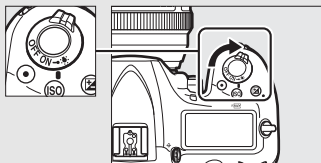

Affichages de l'écran de contrôle et du viseur

La luminosité de l'écran de contrôle et du viseur varie en fonction de la température, et les temps de réponse de ces affichages sont susceptibles d'être un peu plus longs à basse température. Ce phénomène est normal et n'est pas le signe d'un dysfonctionnement.

Affichage du viseur

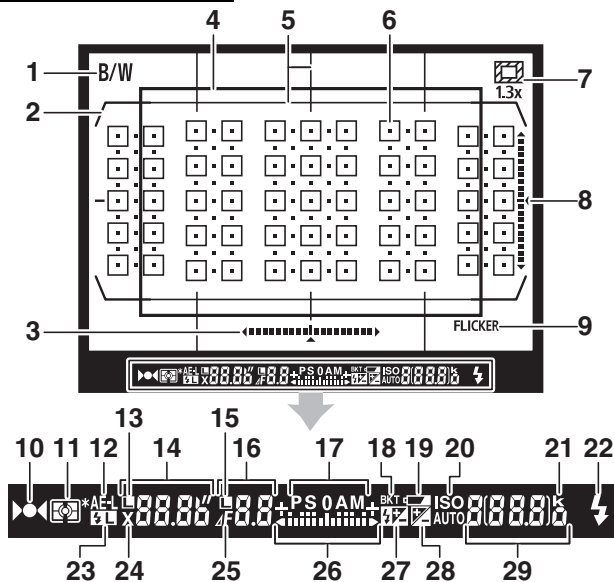

1	Indicateur monochrome.....	180	10	Indicateur de mise au point	38, 111, 115
2	Délimiteurs de zone AF.....	29	11	Mesure.....	128
3	Indicateur de roulis ¹		12	Mémorisation de l'exposition auto (AE).....	141
4	Recadrage DX 1,3x.....	88, 89	13	Icône de mémorisation de la vitesse d'obturation.....	140, 302
5	Quadrillage (affiché lorsque Activé est sélectionné pour le réglage personnalisé d8, Quadrillage dans le viseur).....	298	14	Vitesse d'obturation.....	133, 135
6	Points AF.....	97, 108, 293		Mode autofocus.....	101
7	Indicateur de recadrage DX 1,3x.....	88, 89	15	Icône de mémorisation de l'ouverture.....	140, 302
8	Indicateur de tangage ²		16	Ouverture (valeur d'ouverture).....	134, 135
9	Détection du scintillement.....	234, 287		Ouverture (écart).....	134, 325

17	Mode d'exposition.....	130	26	Indicateur d'exposition	136
18	Indicateur de bracketing de l'exposition/du flash	147		Affichage de la correction d'exposition.....	143
	Indicateur de bracketing de la balance des blancs.....	151	27	Indicateur de correction du flash	203
	Indicateur de bracketing du D-Lighting actif.....	155	28	Indicateur de correction d'exposition.....	143
19	Avertissement d'accumulateur faible.....	35	29	Nombre de vues restantes	36, 389
20	Indicateur de sensibilité (ISO).....	123		Nombre de vues restantes avant remplissage de la mémoire tampon	118, 389
	Indicateur de sensibilité (ISO) automatique	126		Sensibilité (ISO).....	123
21	« k » (indique qu'il reste assez de mémoire pour plus de 1000 vues)	36		Indicateur d'enregistrement de pré-réglage de la balance des blancs	171
22	Témoin de disponibilité du flash ³	196, 206, 369		Niveau de D-Lighting actif	
23	Indicateur de mémorisation FV... ..	206		Mode de zone AF.....	105, 106
24	Indicateur de synchro. flash.....	299		Valeur de correction de l'exposition	143
25	Indicateur d'écart d'ouverture	134, 325		Valeur de correction du flash.....	203
				Indicateur de mode PC	

- 1 Sert d'indicateur de tangage lorsque vous tournez l'appareil photo pour photographier à la verticale.
- 2 Sert d'indicateur de roulis lorsque vous tournez l'appareil photo pour photographier à la verticale.
- 3 Affiché lorsqu'un flash optionnel est fixé à l'appareil photo (□ 196). Le témoin de disponibilité du flash s'allume une fois le flash recyclé.

Remarque : tous les indicateurs sont représentés à titre illustratif.

Pas d'accumulateur

Lorsque l'accumulateur est entièrement déchargé ou qu'il n'y a pas d'accumulateur dans l'appareil photo, l'affichage du viseur s'éteint progressivement. Ce phénomène est normal et n'est pas le signe d'un dysfonctionnement. L'affichage du viseur redevient normal lors de l'insertion d'un accumulateur entièrement chargé.

Utilisation du moniteur inclinable

Vous pouvez ouvrir et faire pivoter le moniteur comme indiqué ci-dessous.

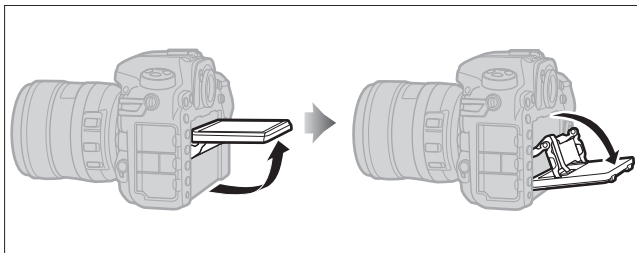

Utilisation normale : dans les situations de prise de vue courantes, le moniteur s'utilise en position fermée.

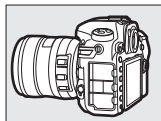

Prises de vues selon un angle bas : inclinez le moniteur vers le haut pour prendre des photos en visée écran lorsque vous tenez l'appareil photo près du sol.

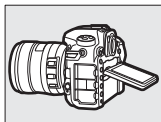

Prises de vues selon un angle élevé : inclinez le moniteur vers le bas pour prendre des photos en visée écran lorsque vous tenez l'appareil photo en hauteur.

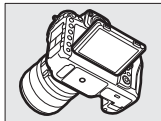

✔ Utilisation du moniteur

Faites pivoter délicatement le moniteur et arrêtez-vous lorsque vous sentez une résistance. *Ne forcez pas.* Vous risquez sinon d'endommager l'appareil photo ou le moniteur. Si l'appareil photo est installé sur un trépied, veillez à ce que le moniteur n'entre pas en contact avec le trépied.

Ne soulevez pas ou ne portez pas l'appareil photo en le tenant par le moniteur. Vous risqueriez d'endommager l'appareil photo. Si vous n'utilisez pas le moniteur pour prendre des photos, rabattez-le en position fermée.

Ne touchez pas la zone située à l'arrière du moniteur et ne laissez pas du liquide entrer en contact avec la surface interne. Vous risquez sinon de provoquer le dysfonctionnement du produit.

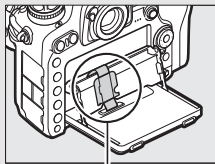

Faites particulièrement attention de ne pas toucher cette zone.

Utilisation de l'écran tactile

Il est possible d'effectuer les opérations suivantes sur le moniteur à écran tactile :

Feuilleter

Déplacez furtivement le doigt vers la gauche ou vers la droite.

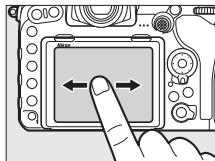

Faire glisser

Faites glisser le doigt.

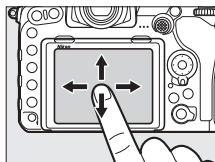

Éloigner/rapprocher

Posez deux doigts et éloignez-les ou rapprochez-les.

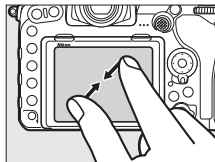
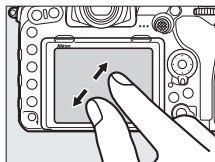

■ Utilisation de l'écran tactile

Pendant la visualisation (☞ 258), l'écran tactile permet de :

- Visualiser d'autres images
- Effectuer un zoom avant ou arrière
- Afficher les imagerie
- Afficher les vidéos

Lors de la visée écran, l'écran tactile permet de prendre des photos (déclencheur tactile ; ☞ 55) ou de mesurer une valeur de balance des blancs ponctuelle (☞ 175). L'écran tactile peut également être utilisé pour saisir du texte (☞ 186).

☑ Écran tactile

L'écran tactile réagit à l'électricité statique et peut ne pas répondre à vos mouvements s'il est recouvert d'un film de protection d'autres fabricants ou si vous le touchez avec les ongles ou des gants. N'exercez pas de pression excessive sur l'écran et ne le touchez pas avec des objets pointus.

☑ Utilisation de l'écran tactile

L'écran tactile risque de ne pas répondre comme prévu si vous effectuez une opération tout en posant la paume de votre main ou un autre doigt sur un second emplacement. Par ailleurs, il risque de ne pas reconnaître certains gestes si vous le touchez de façon trop furtive, si vos doigts se déplacent trop rapidement ou sur une distance trop courte, s'ils ne restent pas en contact avec l'écran ou si vous ne coordonnez pas bien le mouvement d'éloignement/de rapprochement entre vos deux doigts.

☑ Activation ou désactivation des commandes tactiles

Les commandes tactiles peuvent être activées ou désactivées à l'aide de l'option **Commandes tactiles** du menu Configuration (☞ 306).

☑ Informations complémentaires

L'option **Commandes tactiles** du menu Configuration permet de choisir le sens dans lequel vous déplacez le doigt pour afficher les autres images en visualisation plein écran (☞ 306).

Premières étapes

Fixation de la courroie à l'appareil photo

Fixez fermement la courroie aux œillets de l'appareil photo.

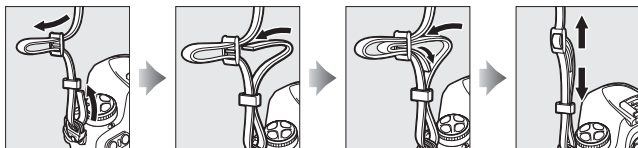

Chargement de l'accumulateur

Insérez l'accumulateur et branchez le chargeur (selon le pays ou la région, le chargeur est fourni soit avec un adaptateur de prise secteur, soit avec un câble d'alimentation). Un accumulateur entièrement déchargé se recharge complètement en deux heures et 35 minutes environ.

- **Adaptateur de prise secteur** : insérez l'adaptateur de prise secteur dans la prise d'entrée secteur du chargeur (①). Faites glisser le loquet de l'adaptateur de prise secteur dans le sens indiqué (②) et tournez l'adaptateur de 90° pour le bloquer dans la position indiquée (③). Insérez l'accumulateur et branchez le chargeur.

*Loquet de l'adaptateur
de prise secteur*

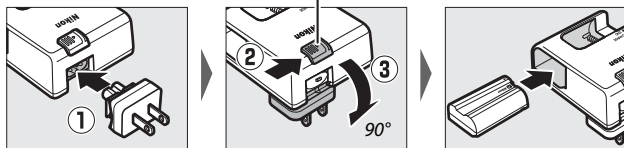

- **Câble d'alimentation** : après avoir raccordé le câble d'alimentation en orientant la fiche dans le sens indiqué, insérez l'accumulateur et branchez le câble.

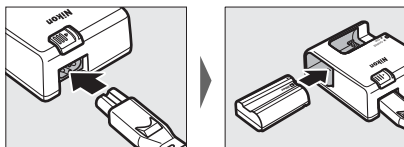

Le témoin **CHARGE** clignote pendant le chargement de l'accumulateur.

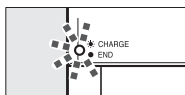

Chargement de l'accumulateur

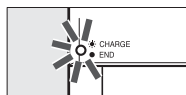

Chargement terminé

Accumulateur et chargeur

Lisez et suivez attentivement les avertissements aux pages xiii–xvi et 345–349 de ce manuel.

Insertion de l'accumulateur et d'une carte mémoire

Avant d'insérer ou de retirer l'accumulateur ou les cartes mémoire, vérifiez que le commutateur marche-arrêt est positionné sur **OFF**. Insérez l'accumulateur dans le sens indiqué, en l'utilisant pour maintenir le loquet orange appuyé sur le côté. Le loquet verrouille l'accumulateur en place lorsque ce dernier est entièrement inséré.

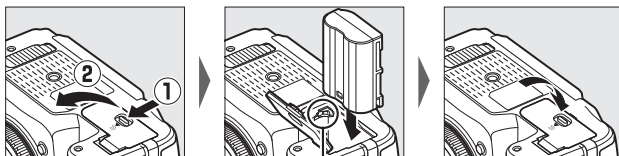

Loquet de
l'accumulateur

Les cartes mémoire s'insèrent comme illustré ci-dessous. Insérez la carte jusqu'au déclic.

• Cartes mémoire XQD :

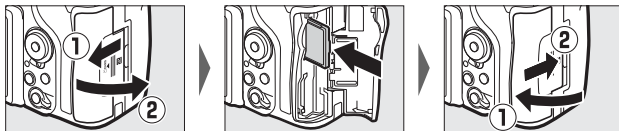

• Cartes mémoire SD :

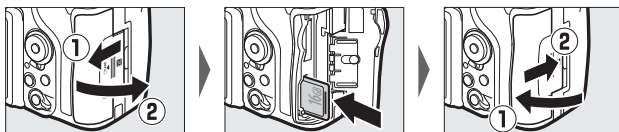

✓ Cartes mémoire

- Après utilisation, les cartes mémoire peuvent être chaudes. Prenez les précautions nécessaires lors de leur retrait de l'appareil photo.
- Mettez l'appareil photo hors tension avant d'insérer ou de retirer une carte mémoire. Ne retirez pas les cartes mémoire de l'appareil photo, ne mettez pas l'appareil photo hors tension, ne retirez pas ou ne débranchez pas la source d'alimentation pendant le formatage ou l'enregistrement, la suppression ou le transfert de données sur un ordinateur. Le non-respect de ces précautions peut entraîner la perte de données ou endommager l'appareil photo ou la carte.
- Ne touchez pas les contacts de la carte avec les doigts ou tout objet métallique.
- Ne pliez pas la carte, ne la faites pas tomber et évitez tout choc.
- N'exercez pas de pression sur l'enveloppe extérieure de la carte. Vous risqueriez d'endommager la carte.
- N'exposez pas la carte à l'eau, à une humidité élevée ou à la lumière directe du soleil.
- Ne formatez pas les cartes mémoire dans un ordinateur.

✍ Commutateur de protection en écriture

Les cartes mémoire SD sont dotées d'un commutateur de protection en écriture destiné à éviter la perte accidentelle de données. Lorsque ce commutateur est en position « lock (verrouillage) », il est impossible de formater la carte mémoire et d'effacer ou d'enregistrer des photos (un signal s'affiche sur le moniteur si vous essayez de déclencher). Pour déverrouiller la carte mémoire, faites glisser le commutateur dans la position « écriture ».

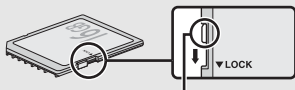

Commutateur de protection en écriture

✍ Carte mémoire absente

Si aucune carte mémoire n'est insérée, [- E -] s'affiche sur l'écran de contrôle et dans le viseur. Si l'appareil photo est mis hors tension avec un accumulateur chargé mais sans carte mémoire, [- E -] s'affiche sur l'écran de contrôle.

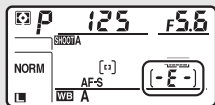

■ ■ Retrait de l'accumulateur et des cartes mémoire

Retrait de l'accumulateur

Mettez l'appareil photo hors tension et ouvrez le volet du logement pour accumulateur. Appuyez sur le loquet de l'accumulateur dans le sens indiqué par la flèche pour libérer l'accumulateur, puis retirez-le à la main.

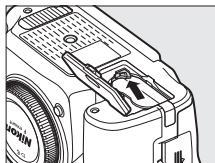

Retrait des cartes mémoire

Après avoir vérifié que le voyant d'accès de la carte mémoire est éteint, mettez l'appareil photo hors tension et ouvrez le volet du logement pour carte mémoire. Appuyez sur la carte puis relâchez-la (1). Vous pouvez alors la retirer à la main (2).

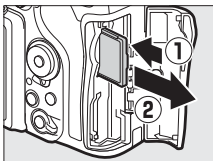

Cartes mémoire XQD

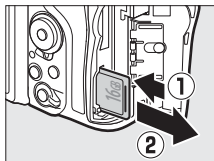

Cartes mémoire SD

Fixation d'un objectif

Prenez soin d'éviter toute intrusion de poussière à l'intérieur de l'appareil photo lorsque vous retirez l'objectif ou le bouchon de boîtier. L'objectif utilisé la plupart du temps dans ce manuel à titre d'exemple est l'AF-S DX NIKKOR 16–80 mm f/2.8–4E ED VR.

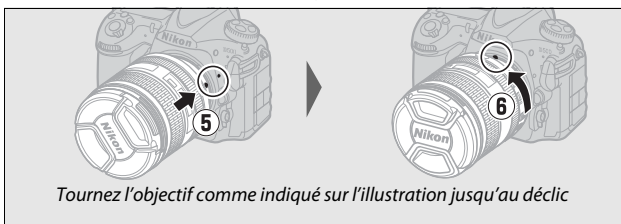
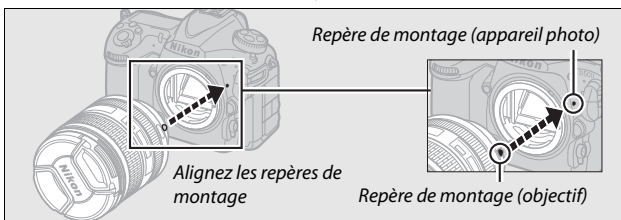
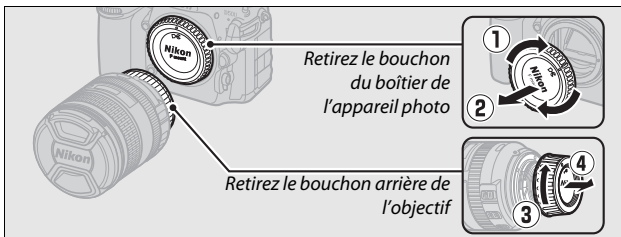

Veillez à retirer le bouchon de l'objectif avant de prendre des photos.

Retrait de l'objectif

Vérifiez que l'appareil photo est éteint avant de retirer ou de remplacer un objectif. Pour retirer l'objectif, maintenez appuyée la commande de déverrouillage de l'objectif (1) tout en faisant tourner l'objectif dans le sens des aiguilles d'une montre (2). Une fois l'objectif retiré, remettez en place les bouchons d'objectif et de boîtier.

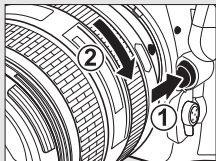

Objectifs à microprocesseur et bague des ouvertures

En cas d'utilisation d'un objectif à microprocesseur doté d'une bague des ouvertures (□ 325), verrouillez l'ouverture sur l'ouverture minimale (valeur la plus grande).

Configuration de l'appareil photo

■ Configuration via un smartphone ou une tablette

Avant d'aller plus loin, installez l'appli SnapBridge comme décrit au verso de la page de couverture et activez le Bluetooth et le Wi-Fi sur votre smartphone ou tablette (ci-dessous dénommé « périphérique mobile »).



Notez que les affichages réels de l'appareil photo et du périphérique mobile peuvent être différents de ceux illustrés ci-dessous.

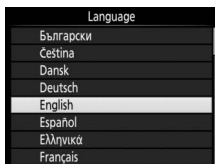

1 Mettez l'appareil photo sous tension.

Une boîte de dialogue de sélection de la langue s'affiche.

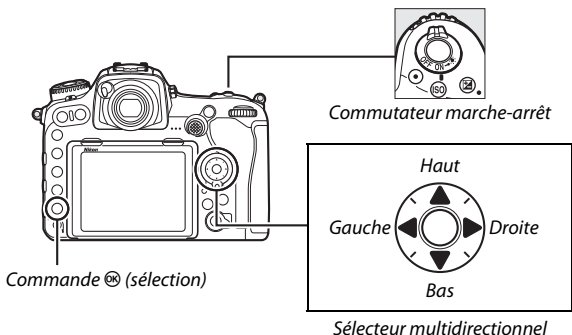

Utilisez le sélecteur multidirectionnel et la commande  pour parcourir les menus.



Appuyez sur  et  pour mettre la langue de votre choix en surbrillance, puis appuyez sur  pour la sélectionner. Vous pouvez changer de langue à tout moment à l'aide de l'option **Langue (Language)** du menu Configuration.

- 2** Appuyez sur **OK** lorsque la boîte de dialogue illustrée à droite s'affiche. Si vous ne souhaitez pas utiliser un périphérique mobile pour configurer l'appareil photo, appuyez sur **MENU** (📖 27).



- 3** Associez l'appareil photo au périphérique mobile.



- **Périphériques Android compatibles NFC :** après avoir vérifié que la technologie NFC est activée sur le périphérique mobile, placez le logo **N** (N-Mark) de l'appareil photo sur l'antenne NFC du périphérique pour lancer l'appli SnapBridge. Si le site de téléchargement de SnapBridge s'affiche, téléchargez et installez l'appli avant d'effectuer à nouveau les étapes ci-dessus.
- **Périphériques iOS et Android non compatibles NFC :** appuyez sur la commande **OK** de l'appareil photo. L'appareil photo attend une connexion ; lancez l'appli SnapBridge sur le périphérique mobile et suivez les instructions à l'écran pour toucher le nom de l'appareil photo que vous souhaitez associer.

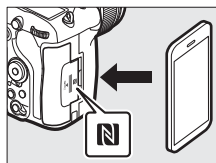

4 Vérifiez le code d'authentification.

Après avoir vérifié que le même code d'authentification à 6 chiffres est affiché sur l'appareil photo et le périphérique mobile, suivez les étapes ci-dessous pour effectuer l'association (notez que le code peut ne pas s'afficher dans certaines versions d'iOS, mais que vous devez néanmoins suivre les étapes ci-dessous même si le code ne s'affiche pas).

- **Sur l'appareil photo**, appuyez sur **OK**.
- **Sur le périphérique mobile**, touchez **Pairing (Association d'appareils)** (le nom du bouton varie selon le périphérique mobile).



Appareil photo

5 Appuyez sur **OK** lorsque la boîte de dialogue illustrée à droite s'affiche.

Vous venez d'établir une connexion constante entre l'appareil photo et le périphérique mobile. Si l'appareil photo affiche **Connexion impossible.**, l'affichage change après une courte pause. Revenez à l'étape 3.



6 Suivez les instructions à l'écran pour terminer le processus de configuration.

Pour enregistrer les données de position avec les photos, sélectionnez **Oui** lorsque vous y êtes invité et activez les fonctionnalités relatives aux données de position à la fois dans l'appli SnapBridge et sur le périphérique mobile (pour en savoir plus, reportez-vous à la documentation fournie avec le périphérique mobile). Vous pouvez également synchroniser l'horloge de l'appareil photo avec l'heure indiquée par le périphérique mobile en sélectionnant **Oui** lorsque vous y êtes invité et en activant la synchronisation dans l'appli SnapBridge. Si vous sélectionnez **Non**, réglez l'horloge de l'appareil photo via les menus comme décrit à l'étape 3 de la page 27.





La configuration est terminée lorsque l'appareil photo revient à l'écran de prise de vue. Reportez-vous à la page 24 pour en savoir plus sur l'utilisation de SnapBridge.

Avantages de SnapBridge

L'appli SnapBridge peut être utilisée pour une variété de tâches une fois que l'appareil photo a été associé à votre périphérique mobile. Pour en savoir plus sur les fonctionnalités ci-dessous, reportez-vous à l'aide en ligne de SnapBridge.

Transfert automatique

Avec les réglages par défaut, les photos JPEG sont transférées automatiquement vers le périphérique mobile au fur et à mesure de la prise de vue (le transfert automatique n'est pas disponible avec les vidéos ou avec les images NEF/RAW ou TIFF et s'interrompt automatiquement lorsque le niveau de charge de l'accumulateur est ). Avant de transférer les photos, rapprochez le périphérique mobile de l'appareil photo et lancez l'appli SnapBridge. Voici quelques conseils pour transférer les photos :

- **Désactivation du transfert automatique** : pour désactiver le transfert automatique, sélectionnez **Désactivée** pour l'option **Envoyer vers périph. mobile (auto)** du menu Configuration de l'appareil photo ( 308).
- **Transfert de photos sélectionnées au préalable** : pour transférer des photos qui n'ont pas encore été envoyées via le transfert automatique, appuyez sur la commande **z** de l'appareil photo lors de la visualisation et sélectionnez les photos à l'aide de **Sélect. images pour mobile/désélect.** ( 276) ou de l'option **Sélect. pr le périphérique mobile** du menu Visualisation de l'appareil photo ( 277, 282). Notez que tant que l'appareil photo et le périphérique mobile sont connectés en permanence, les photos sont transférées automatiquement même lorsque l'appareil photo est hors tension. Le transfert s'interrompt néanmoins automatiquement lorsque le niveau de charge de l'accumulateur est .
- **Modification de la taille des images à transférer** : choisissez une taille de transfert dans l'appli SnapBridge. La taille par défaut est de 2 millions de pixels.
- **Intégration des infos photo** : utilisez l'appli SnapBridge pour choisir les informations imprimées sur les photos copiées sur le périphérique mobile. Vous pouvez saisir au préalable les légendes et les informations de copyright via le menu Configuration de l'appareil photo. Vous pouvez aussi imprimer le texte saisi dans l'appli SnapBridge.

Conseils pour les réseaux sans fil

- **Association d'appareils** : pour associer l'appareil photo à un périphérique mobile (par exemple, à un nouveau périphérique ou si vous n'aviez pas choisi d'effectuer l'association lors de la configuration), sélectionnez **Démarrer** pour **Connecter au périphérique mobile** dans le menu Configuration de l'appareil photo et suivez les instructions de la page 21, en commençant par l'étape 3. L'appareil photo peut être associé à cinq périphériques mobiles maximum, mais ne peut se connecter qu'à un périphérique à la fois.
- **Transfert des images en Wi-Fi** : une connexion Wi-Fi est recommandée pour les vidéos et les autres transferts comportant de grands fichiers. Suivez les instructions à l'écran dans l'appli SnapBridge pour sélectionner une connexion Wi-Fi. L'élément **Wi-Fi** > **Paramètres du réseau** du menu Configuration de l'appareil photo comporte les options **Authentification/chiffrement** et **Mot de passe**. L'option par défaut de **Authentification/chiffrement** est **WPA2-PSK-AES**.

Autres fonctionnalités de l'appli SnapBridge

- **Prise de vue à distance** : il est possible de déclencher l'appareil photo à distance depuis le périphérique mobile, à l'aide de l'appli SnapBridge. Vérifiez que l'appareil photo est sous tension avant de prendre des photos.
- **Affichage des images depuis le périphérique mobile** : utilisez le périphérique mobile pour afficher et télécharger les images de l'appareil photo. Cette option est disponible même lorsque l'appareil photo est hors tension.

Cas où l'usage des périphériques sans fil est interdit

Dans les cas où l'usage des périphériques sans fil est interdit, désactivez les fonctionnalités sans fil dans le menu Configuration de l'appareil photo en sélectionnant **Activer** pour **Mode avion**. Cette action interrompra temporairement la connexion constante avec le périphérique mobile, mais la connexion sera rétablie automatiquement lorsque vous désactiverez le mode avion.

■ Configuration via les menus de l'appareil photo

L'horloge de l'appareil photo peut être réglée manuellement.

1 Mettez l'appareil photo sous tension.

Une boîte de dialogue de sélection de la langue s'affiche.



Utilisez le sélecteur multidirectionnel et la commande **OK** pour parcourir les menus.

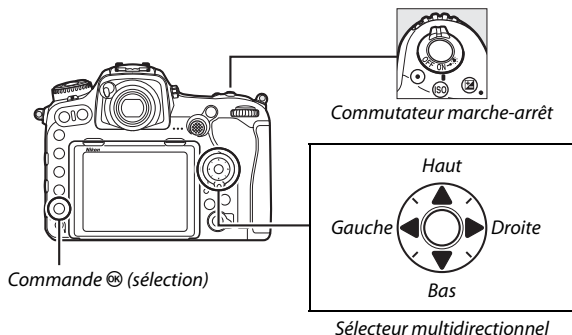

Appuyez sur **▲** et **▼** pour mettre la langue de votre choix en surbrillance, puis appuyez sur **OK** pour la sélectionner. Vous pouvez changer de langue à tout moment à l'aide de l'option **Langue (Language)** du menu Configuration.

- 2** Appuyez sur **MENU** lorsque la boîte de dialogue illustrée à droite s'affiche.

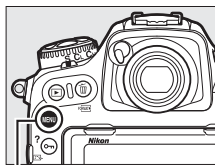

Commande MENU

- 3** Réglez l'horloge de l'appareil photo. Appuyez sur la commande **MENU** pour afficher le menu Configuration.

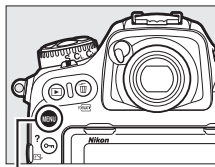





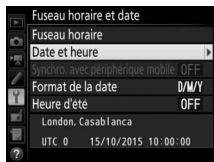

Commande MENU

Mettez en surbrillance **Fuseau horaire et date** et appuyez sur **OK** (le menu Configuration s'affiche automatiquement et **Fuseau horaire et date** est en surbrillance lorsque vous affichez les menus pour la première fois ; pour en savoir plus sur l'utilisation des menus, reportez-vous à la page 304).



Après avoir utilisé **Fuseau horaire** pour choisir un fuseau horaire et (le cas échéant) **Heure d'été** pour activer l'heure d'été, mettez en surbrillance **Date et heure** et appuyez sur .



Appuyez sur  ou  pour mettre en surbrillance les éléments et appuyez sur  ou  pour les modifier, puis appuyez sur  pour régler l'horloge une fois les modifications effectuées. Vous pouvez régler l'horloge à tout moment à l'aide de l'option **Fuseau horaire et date** > **Date et heure** du menu Configuration (☰ 304).

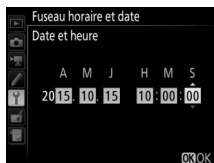

Format de la date

Pour choisir l'ordre d'affichage de la date, utilisez l'option **Format de la date** du menu **Fuseau horaire et date** (☰ 304).

Réglage de la netteté du viseur

Soulevez la commande de réglage dioptrique et tournez-la jusqu'à ce que l'affichage du viseur, les points AF et les délimiteurs de zone AF soient parfaitement nets. Faites attention de ne pas vous mettre accidentellement le doigt ou l'ongle dans l'œil lorsque vous utilisez la commande alors que votre œil se trouve à proximité du viseur. Remettez en place la commande de réglage dioptrique une fois que vous avez obtenu la netteté souhaitée.

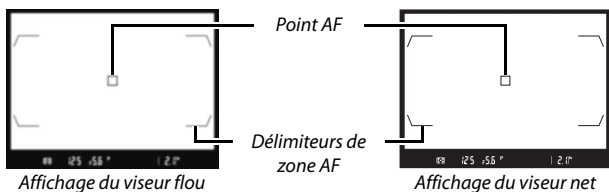
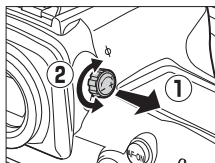

Lentilles correctrices

Les lentilles correctrices (disponibles séparément ;  335) permettent de régler davantage la netteté du viseur. Avant de fixer une lentille correctrice, retirez l'oculaire DK-17F : fermez l'obturateur d'oculaire pour libérer le verrouillage d'oculaire (1), puis, en maintenant délicatement l'oculaire entre le pouce et l'index, dévissez-le comme illustré à droite (2).

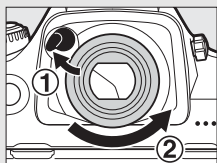

Tutoriel

Menus de l'appareil photo

La plupart des options de prise de vue, de visualisation et de configuration sont accessibles depuis les menus de l'appareil photo. Pour afficher les menus, appuyez sur la commande MENU.

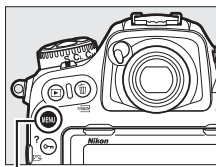

Commande MENU

Onglets

Vous avez le choix entre les menus suivants :

- : **Visualisation** (☞ 281)
- : **Prise de vue photo** (☞ 283)
- : **Prise de vue vidéo** (☞ 288)
- : **Réglages personnalisés** (☞ 292)
- : **Configuration** (☞ 304)
- : **Retouche** (☞ 313)
- : **MENU PERSONNALISÉ** ou **RÉGLAGES RÉCENTS** (par défaut sur MENU PERSONNALISÉ ; ☞ 315)



La barre coulissante indique la position dans le menu sélectionné.

Les réglages actuels sont illustrés par une icône.

Options du menu

Options du menu sélectionné.

Icône d'aide (☞ 31)

Utilisation des menus de l'appareil photo

■ Commandes des menus

Le sélecteur multidirectionnel et la commande **OK** permettent de parcourir les différents menus de l'appareil photo.

Sélecteur multidirectionnel

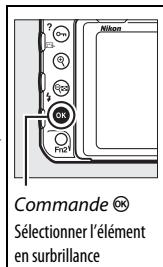
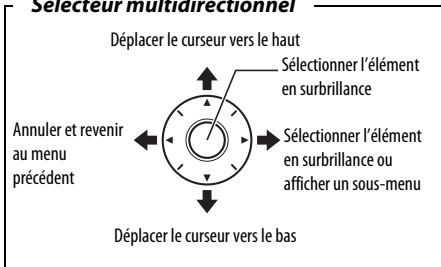

☑ Icône ? (aide)

Si l'icône **?** apparaît en bas à gauche du moniteur, vous pouvez obtenir de l'aide en appuyant sur la commande **?** (L-3/?).

Une description de l'option ou du menu sélectionnés s'affiche tant que vous appuyez sur la commande. Appuyez sur **▲** ou **▼** pour faire défiler l'affichage.

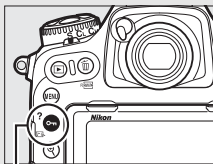

Commande **?** (L-3/?)

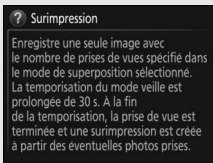

Navigation dans les menus

Suivez les étapes décrites ci-dessous pour naviguer dans les menus.

1 Affichez les menus.

Appuyez sur la commande MENU pour afficher les menus.

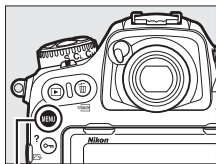

Commande MENU

2 Mettez en surbrillance l'icône du menu actuellement sélectionné.

Appuyez sur  pour mettre en surbrillance l'icône du menu actuellement sélectionné.

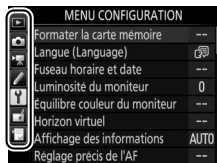

3 Sélectionnez un menu.

Appuyez sur  ou  pour sélectionner le menu souhaité.

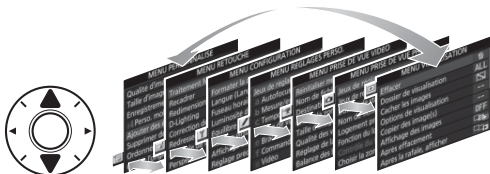

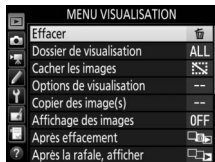

4 Placez le curseur dans le menu sélectionné.

Appuyez sur  pour placer le curseur dans le menu sélectionné.



5 Mettez en surbrillance une rubrique du menu.

Appuyez sur  ou  pour mettre en surbrillance une rubrique du menu.

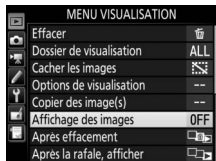



6 Affichez les options.

Appuyez sur  pour afficher les options de la rubrique de menu sélectionnée.



7 Mettez en surbrillance une option.

Appuyez sur  ou  pour mettre en surbrillance une option.



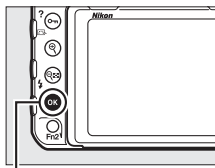

8 Sélectionnez l'élément en surbrillance.

Appuyez sur  pour sélectionner l'élément en surbrillance. Pour quitter sans sélectionner d'élément, appuyez sur la commande MENU.



Commande 

Veillez prendre note des remarques suivantes :

- Les rubriques de menu grisées ne sont pas disponibles actuellement.
- Si appuyer sur  ou sur le bouton central du sélecteur multidirectionnel a en général le même effet que d'appuyer sur , certaines rubriques ne peuvent être sélectionnées qu'en appuyant sur .
- Pour quitter les menus et revenir au mode de prise de vue, appuyez sur le déclencheur à mi-course.

Notions fondamentales de photographie et de visualisation

Niveau de charge de l'accumulateur et nombre de vues restantes

Avant la prise de vue, vérifiez le niveau de charge de l'accumulateur et le nombre de vues restantes comme indiqué ci-dessous.

■ Niveau de charge de l'accumulateur

Le niveau de charge de l'accumulateur est indiqué sur l'écran de contrôle et dans le viseur.

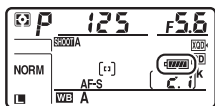

Écran de contrôle



Viseur

Icône		Description
Écran de contrôle	Viseur	
	—	Accumulateur entièrement chargé.
	—	
	—	
	—	
		Niveau de charge de l'accumulateur faible. Rechargez l'accumulateur ou préparez un accumulateur de rechange.
		Déclenchement désactivé. Rechargez ou remplacez l'accumulateur.

■ Affichage avec l'appareil photo éteint

Si vous éteignez l'appareil photo alors qu'il contient un accumulateur et une carte mémoire, l'icône de la carte mémoire et le nombre de vues restantes s'affichent (il peut arriver exceptionnellement que des cartes mémoire n'affichent cette information que lorsque l'appareil photo est allumé).

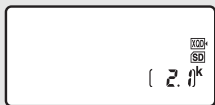

Écran de contrôle

■ Nombre de vues restantes

L'appareil photo dispose de deux logements pour carte mémoire : l'un est destiné aux cartes XQD et l'autre aux cartes SD. Lorsque deux cartes sont insérées, le rôle joué par chacune d'elles est défini par les options sélectionnées pour **Logement principal** et **Fonction du logement secondaire** ; lorsque **Fonction du logement secondaire** est paramétré sur la valeur par défaut **Débordement** (☞ 96), la carte du logement secondaire est utilisée uniquement lorsque la carte du logement principal est pleine.

L'écran de contrôle indique les cartes actuellement insérées (l'exemple illustré ici représente l'affichage lorsque des cartes sont présentes dans les deux logements). Si une erreur survient (par exemple, si la carte mémoire est pleine ou si la carte du logement SD est verrouillée), l'icône de la carte concernée clignote (☞ 357).

L'écran de contrôle et le viseur indiquent le nombre de photos pouvant être prises avec les réglages actuels (les valeurs supérieures à 1000 sont arrondies à la centaine inférieure la plus proche ; par exemple, 2,1 k s'affiche pour les valeurs comprises entre 2100 et 2199).

Logement pour carte XQD

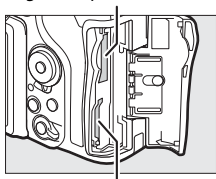

Logement pour carte SD

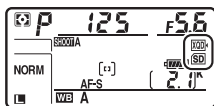

Écran de contrôle

Nombre de vues restantes

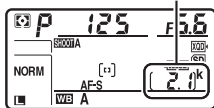

Écran de contrôle



Viseur

« Viser et photographier »

1 Préparez l'appareil photo.

Lorsque vous cadrez une photo dans le viseur, tenez la poignée de votre main droite et soutenez le boîtier de l'appareil photo ou l'objectif avec votre main gauche.

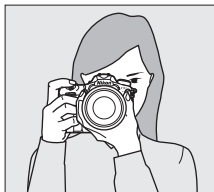

Tenez l'appareil photo dans la position illustrée ci-contre pour cadrer les photos à la verticale.



2 Cadrez la photo.

Avec les réglages par défaut, l'appareil photo effectue la mise au point sur le point AF central. Cadrez la photo dans le viseur en plaçant le sujet principal dans le point AF central.

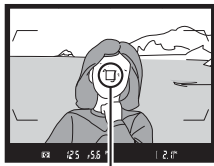

Point AF

3 Appuyez sur le déclencheur à mi-course.

Appuyez sur le déclencheur à mi-course pour effectuer la mise au point. L'indicateur de mise au point (●) apparaît dans le viseur une fois la mise au point effectuée.

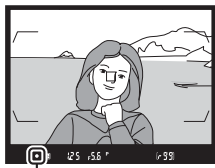

Indicateur de mise au point

Affichage du viseur	Description
●	La mise au point est faite sur le sujet.
▶	La mise au point se fait entre l'appareil photo et le sujet.
◀	La mise au point se fait derrière le sujet.
▶ ◀ (dignote)	L'appareil photo n'arrive pas à effectuer la mise au point sur le sujet situé dans le point AF en mode autofocus. Reportez-vous à la page 113.

4 Prenez la photo.

Appuyez doucement sur le déclencheur jusqu'en fin de course pour prendre la photo. Le voyant d'accès de la carte mémoire s'allume et la photo s'affiche sur le moniteur pendant quelques secondes. *N'éjectez pas la carte mémoire, ne retirez pas ou ne débranchez pas la source d'alimentation tant que le voyant d'accès est allumé et que l'enregistrement n'est pas terminé.*

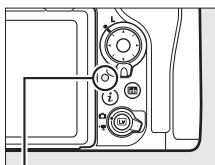

Voyant d'accès de la carte mémoire

Temporisation du mode veille (photographie à l'aide du viseur)

La vitesse d'obturation et l'ouverture, indiquées dans le viseur et sur l'écran de contrôle, ne sont plus affichées si aucune action n'est réalisée pendant environ six secondes, ce qui permet d'économiser l'accumulateur. Appuyez sur le déclencheur à mi-course pour réactiver les affichages.

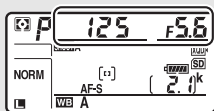

Système de mesure de l'exposition
activé

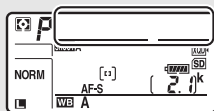

Système de mesure de l'exposition
désactivé

Le délai avant l'activation du mode veille peut être défini à l'aide du réglage personnalisé c2 (**Temporisation du mode veille**, 296).

Sélecteur multidirectionnel

Le sélecteur multidirectionnel permet de sélectionner le point AF lorsque le système de mesure de l'exposition est activé (108).

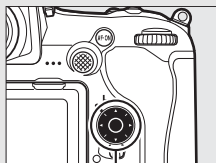

Sélecteur
multidirectionnel





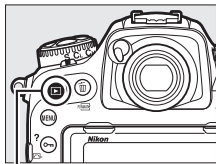

Visualisation des photos

- 1 Appuyez sur la commande .
Une photo s'affiche sur le moniteur. La carte mémoire contenant la photo actuellement affichée est indiquée par une icône.



Commande 



- 2 Visualisez d'autres photos.
Vous pouvez voir les autres photos en appuyant sur  ou  ou en déplaçant le doigt vers la gauche ou vers la droite sur l'écran ( 258). Pour voir d'autres informations concernant la photo actuellement affichée, appuyez sur  et  ( 261).



Pour arrêter la visualisation et revenir en mode de prise de vue, appuyez sur le déclencheur à mi-course.

Affichage des images

Si **Activé** est sélectionné pour **Affichage des images** dans le menu Visualisation (☐ 282), les photos s'affichent automatiquement sur le moniteur après la prise de vue.

Informations complémentaires

Reportez-vous aux pages 256 et 257 pour en savoir plus sur le choix du logement pour carte mémoire.

■ Suppression de photos



Pour supprimer la photo affichée sur le moniteur, appuyez sur la commande  (FORMAT). Notez qu'une fois supprimées, les photos ne peuvent plus être récupérées.

1 Affichez la photo.

Affichez la photo que vous souhaitez supprimer en suivant la procédure décrite à la page précédente. L'emplacement de l'image actuellement affichée est indiqué par une icône en bas à gauche de l'écran.



2 Supprimez la photo.

Appuyez sur la commande  (FORMAT). Une boîte de dialogue de confirmation s'affiche ; appuyez de nouveau sur la commande  (FORMAT) pour supprimer la photo et revenir au mode de visualisation. Pour quitter sans supprimer la photo, appuyez sur .

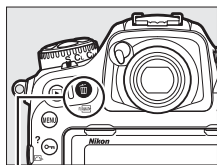

Commande  (FORMAT)



Effacer

Pour supprimer plusieurs images ou pour sélectionner la carte mémoire sur laquelle seront supprimées des images, utilisez l'option **Effacer** du menu Visualisation (☐ 279).

Visée écran photo

Suivez la procédure décrite ci-dessous pour photographier en visée écran.

- 1** Positionnez le sélecteur de visée écran sur  (visée écran photo).

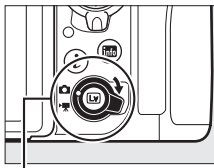

Sélecteur de visée écran

- 2** Appuyez sur la commande .
Le miroir se lève et la vue passant par l'objectif s'affiche sur le moniteur de l'appareil photo. Le sujet n'est plus visible dans le viseur.

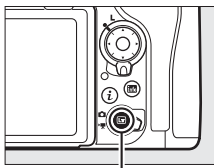

Commande 

- 3** Positionnez le point AF.
Placez le point AF sur votre sujet comme décrit à la page 48.

4 Effectuez la mise au point.

Appuyez sur le déclencheur à mi-course pour effectuer la mise au point.



Le point AF clignote en vert et le déclenchement est désactivé pendant que l'appareil photo effectue la mise au point. Si l'appareil photo parvient à effectuer la mise au point, le point AF s'affiche en vert ; sinon, il clignote en rouge (notez que vous pouvez prendre des photos même si le point AF clignote en rouge ; vérifiez la mise au point sur le moniteur avant de prendre la photo). Il est possible de mémoriser l'exposition en appuyant au centre du sélecteur secondaire (☞ 141) ; la mise au point reste mémorisée tant que vous appuyez sur le déclencheur à mi-course.

☑ Utilisation de l'autofocus en visée écran

Utilisez un objectif AF-S ou AF-P. Il n'est pas forcément possible d'obtenir les résultats souhaités avec d'autres objectifs ou téléconvertisseurs. Notez qu'en mode de visée écran, l'autofocus est plus lent et le moniteur peut s'éclaircir ou s'assombrir lorsque l'appareil photo effectue la mise au point. Le point AF peut parfois s'afficher en vert même si l'appareil photo ne parvient pas à effectuer la mise au point. Dans les situations suivantes, il se peut que l'appareil photo ne parvienne pas à effectuer la mise au point :

- Le sujet contient des lignes parallèles au bord horizontal de la vue
- Le sujet manque de contraste
- Le sujet cadré dans le point AF comporte des zones de luminosité très contrastées, ou comprend une lumière ponctuelle, une enseigne lumineuse ou toute autre source à luminosité variable
- Un phénomène de scintillement ou un effet de bande apparaît sous les lampes fluorescentes, à vapeur de mercure ou de sodium ou tout autre éclairage similaire
- Un filtre en croix (étoile) ou tout autre filtre spécial est utilisé
- Le sujet est plus petit que le point AF
- Le sujet est principalement composé de formes géométriques régulières (des volets ou une rangée de fenêtres sur un gratte-ciel, par exemple)
- Le sujet se déplace

5 Prenez la photo.

Appuyez sur le déclencheur jusqu'en fin de course pour prendre la photo. Le moniteur s'éteint.





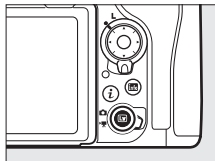

6 Quittez la visée écran.

Appuyez sur la commande  pour quitter la visée écran.





Aperçu de l'exposition

Pendant la visée écran, vous pouvez appuyer sur  pour avoir un aperçu des effets de la vitesse d'obturation, de l'ouverture et de la sensibilité (ISO) sur l'exposition. Il est possible de régler l'exposition de ± 5 IL ( 143), même si seules les valeurs comprises entre -3 et $+3$ IL sont visibles en aperçu. À noter que l'aperçu peut ne pas montrer précisément le résultat final en cas d'utilisation du flash, du D-Lighting actif ( 189), du mode grande plage dynamique (HDR ;  191) ou du bracketing, de la sélection de **A** (Automatique) pour le paramètre **Contraste** des Picture Control ( 183) ou de $\times 250$ comme vitesse d'obturation. Si le sujet est très lumineux ou très sombre, les indicateurs d'exposition clignoteront pour vous avertir que l'aperçu risque de ne pas refléter précisément l'exposition. L'aperçu de l'exposition n'est pas disponible lorsque $b \cdot u \cdot l \cdot b$ ou $-$ est sélectionné comme vitesse d'obturation.



Fonction Loupe en visée écran

Appuyez sur la commande  pour agrandir la vue affichée sur le moniteur jusqu'à environ 11x. Une fenêtre de navigation s'affiche dans un cadre gris en bas à droite du moniteur. Servez-vous du sélecteur multidirectionnel pour faire défiler les zones de l'image qui ne sont pas actuellement visibles ou appuyez sur  pour effectuer un zoom arrière.

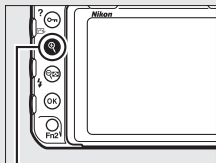

Commande 









Fenêtre de navigation

HDMI

Si l'appareil photo est connecté à un périphérique vidéo HDMI en mode de visée écran photo, le moniteur de l'appareil reste allumé et le périphérique vidéo affiche la vue passant par l'objectif.

Informations complémentaires

Reportez-vous au réglage personnalisé c4 (**Extinction du moniteur**,  296) pour choisir la durée pendant laquelle le moniteur reste allumé au cours de la visée écran. Pour choisir le rôle de la commande d'enregistrement vidéo et des molettes de commande, ainsi que celui du bouton central du sélecteur multidirectionnel, reportez-vous aux réglages personnalisés f1 (**Définition réglages perso.**) > **Cde d'enregistrement vidéo + ** ( 301) et f2 (**Bouton central du sélecteur**,  301). Pour savoir comment éviter de manipuler accidentellement la commande , reportez-vous au réglage personnalisé f8 (**Options commande visée écran**,  303).

Autofocus

Pour prendre des photos avec l'autofocus, positionnez le sélecteur du mode de mise au point sur **AF**.

Sélecteur du mode de mise au point

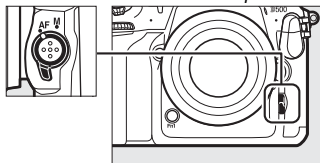

■ ■ Choix d'un mode de mise au point

Les modes autofocus suivants sont disponibles avec la visée écran :

Mode	Description
AF-S	AF ponctuel : pour les sujets immobiles. La mise au point est mémorisée lorsque vous appuyez sur le déclencheur à mi-course.
AF-F	AF permanent : pour les sujets mobiles. L'appareil photo effectue la mise au point en continu jusqu'à ce que vous appuyiez sur le déclencheur. La mise au point est mémorisée lorsque vous appuyez sur le déclencheur à mi-course.

Pour choisir un mode autofocus, appuyez sur la commande de mode AF et tournez la molette de commande principale jusqu'à ce que le mode souhaité apparaisse sur le moniteur.

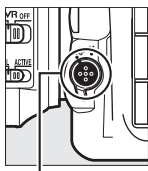

Commande de mode AF

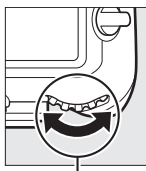





Molette de commande principale



Moniteur

■ ■ **Choix d'un mode de zone AF**

Vous pouvez sélectionner les modes de zone AF suivants en visée écran :

Mode	Description
	AF priorité visage : utilisez ce mode pour réaliser des portraits. L'appareil photo détecte les visages et effectue automatiquement la mise au point sur ceux-ci ; le sujet sélectionné est indiqué par un double cadre jaune (si plusieurs visages sont détectés, jusqu'à 35 au maximum, l'appareil photo fait la mise au point sur le sujet le plus proche ; pour choisir un autre sujet, utilisez le sélecteur multidirectionnel). Si l'appareil photo n'arrive plus à détecter le sujet (par exemple, si le sujet a détourné son regard), le cadre disparaît.
	AF zone large : ce mode permet d'effectuer des prises de vues à main levée de paysages et de sujets autres que des portraits. Servez-vous du sélecteur multidirectionnel pour déplacer le point AF n'importe où dans la vue, ou appuyez sur le bouton central du sélecteur multidirectionnel pour placer le point AF au centre de la vue.
	AF zone normale : ce mode permet de mettre au point un emplacement particulier de la vue. Servez-vous du sélecteur multidirectionnel pour déplacer le point AF n'importe où dans la vue, ou appuyez sur le bouton central du sélecteur multidirectionnel pour placer le point AF au centre de la vue. Il est recommandé d'utiliser un trépied.
	AF suivi du sujet : positionnez le point AF sur le sujet et appuyez sur le bouton central du sélecteur multidirectionnel. Le point AF suit le sujet sélectionné au fur et à mesure de ses déplacements dans la vue. Pour arrêter le suivi du sujet, appuyez de nouveau sur le bouton central du sélecteur multidirectionnel. Remarque : il est possible que l'appareil photo ne puisse pas faire le suivi dans les situations suivantes : si le sujet se déplace rapidement, sort de la vue ou est obscurci par d'autres objets, si sa taille, sa couleur ou sa luminosité changent manifestement, s'il est trop petit, trop grand, trop lumineux, trop sombre ou de couleur ou de luminosité similaires à celles de l'arrière-plan.

Pour choisir un mode de zone AF, appuyez sur la commande de mode AF et tournez la molette de commande secondaire jusqu'à ce que le mode souhaité s'affiche sur le moniteur.

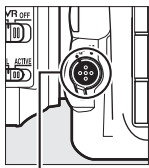

Commande de mode AF

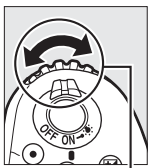

Molette de commande secondaire



Moniteur

Mise au point manuelle

Pour effectuer la mise au point manuellement (☞ 114), tournez la bague de mise au point de l'objectif jusqu'à ce que le sujet soit net. Pour agrandir la vue du moniteur afin d'effectuer une mise au point précise, appuyez sur la commande  (☞ 46).

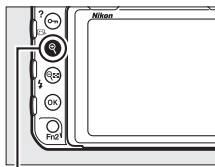
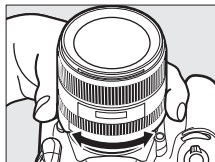



Commande 

Aperçu de la mise au point en mode de visée écran

Pour sélectionner temporairement l'ouverture maximale afin d'avoir un meilleur aperçu de la mise au point en mode de visée écran, appuyez sur la commande **Pv** ; l'icône d'ouverture maximale (☞ 53) s'affiche. Pour que l'ouverture retrouve sa valeur d'origine, appuyez à nouveau sur la commande ou effectuez la mise au point avec l'autofocus. Si vous appuyez sur le déclencheur jusqu'en fin de course pour prendre une photo lorsque l'aperçu de la mise au point est affiché, l'ouverture retrouve sa valeur d'origine avant la prise de vue.



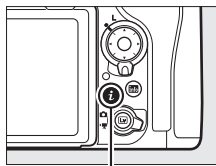

Utilisation de la commande **i**

Vous pouvez accéder aux options indiquées ci-dessous en appuyant sur la commande **i** en mode de visée écran photo. Mettez les rubriques en surbrillance à l'aide du sélecteur multidirectionnel et appuyez sur  pour afficher les options de la rubrique en surbrillance. Après avoir choisi le réglage souhaité, appuyez sur  pour revenir au menu de la commande **i**. Appuyez à nouveau sur la commande **i** pour quitter et revenir à l'écran de prise de vue.



Commande **i**



Option	Description
Choisir la zone d'image	Choisissez une zone d'image pour la visée écran photo ( 88).
D-Lighting actif	Paramétrez le D-Lighting actif ( 189).
Obturation électro. au 1er rideau	Activez ou désactivez l'obturation électronique au premier rideau en mode levée du miroir ( 298).
Luminosité du moniteur	Appuyez sur  ou  pour modifier la luminosité du moniteur en mode de visée écran (notez que cette action n'affecte que la visée écran et ne produit aucun effet sur les photos ou les vidéos ou sur la luminosité du moniteur lorsque les menus sont affichés ou lorsque la visualisation est en cours ; pour modifier la luminosité du moniteur lors de l'affichage des menus ou lors de la visualisation, utilisez l'option Luminosité du moniteur du menu Configuration comme décrit à la page 304).



Option	Description
<p>BdB moniteur en visée écran photo</p>	<p>En mode de visée écran photo, il est possible de régler la balance des blancs (teinte) du moniteur sur une valeur différente de celle utilisée pour les photos (☐ 159). Cette option est utile si l'éclairage disponible lors de la composition est différent de celui de la prise de vue ; une telle situation se présente parfois lorsqu'un flash ou le pré-réglage manuel de la balance des blancs est utilisé. Lorsque vous réglez la balance des blancs du moniteur en mode de visée écran photo afin d'obtenir un effet similaire à celui des photos, vous pouvez plus facilement évaluer les résultats. Si vous souhaitez utiliser la même balance des blancs pour la vue affichée sur le moniteur et pour la photo finale, sélectionnez Aucun changement. La luminosité du moniteur est réinitialisée à la mise hors tension de l'appareil photo, mais vous pouvez sélectionner la dernière valeur utilisée en appuyant sur la commande WB tout en maintenant enfoncée la commande WB.</p>
<p>Agrandissement écran partagé</p>	<p>Partagez l'écran en deux parties affichées côte à côte (☐ 52). Cette option peut être utilisée pour aligner des immeubles sur la ligne d'horizon, par exemple.</p>

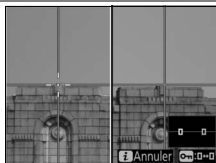

■ Agrandissement écran partagé

Si vous sélectionnez **Agrandissement écran partagé** via le menu de la commande **i** en mode de visée écran photo, l'écran est divisé en deux : deux zones agrandies de l'image sont affichées côte à côté, ce qui permet de les comparer. Les emplacements de ces zones sont indiqués dans la fenêtre de navigation.

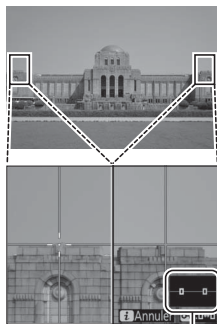

Fenêtre de navigation

Servez-vous de la commande **Q** ou **Q** (**⚡**) pour effectuer un zoom avant ou arrière, ou utilisez la commande **OK** (**⏏**) (**⏏**/?) pour sélectionner l'une des zones ; appuyez ensuite sur **←** ou **→** pour faire défiler la zone sélectionnée vers la gauche ou la droite. Si vous appuyez sur **↑** ou **↓**, les deux zones défilent vers le haut ou le bas simultanément. Pour effectuer la mise au point sur le sujet situé au centre de la zone sélectionnée, appuyez sur le déclencheur à mi-course. Pour quitter l'écran partagé, appuyez sur la commande **i**.

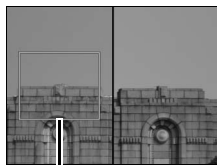

Zone de netteté

Affichage en mode de visée écran

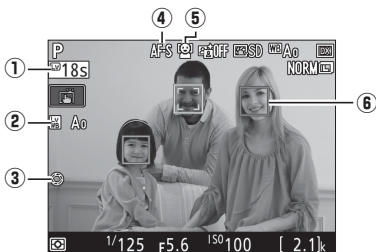

Élément	Description	
① Durée restante	C'est le temps qu'il reste avant que la visée écran ne s'arrête automatiquement. S'affiche lorsque la prise de vue va se terminer dans moins de 30 s.	—
② Indicateur de la balance des blancs du moniteur en visée écran photo	Teinte du moniteur (balance des blancs du moniteur en visée écran photo).	51
③ Indicateur d'ouverture maximale	Affiché lorsque vous appuyez sur la commande Pv pour sélectionner l'ouverture maximale.	49
④ Mode autofocus	Le mode autofocus actuellement sélectionné.	47
⑤ Mode de zone AF	Le mode de zone AF actuellement sélectionné.	48
⑥ Point AF	Le point AF actuellement sélectionné. L'affichage varie selon l'option sélectionnée pour le mode de zone AF.	48

Compte à rebours

Un compte à rebours s'affiche 30 s avant l'extinction automatique de la visée écran (le compteur s'affiche en rouge lorsque la visée écran est sur le point de s'arrêter pour protéger les circuits internes ou, si une option autre que **Pas de limite** est sélectionnée pour le réglage personnalisé c4 — **Extinction du moniteur > Visée écran**, □ 296—5 s avant l'extinction automatique prévue du moniteur). Selon les conditions de prise de vue, le compteur peut apparaître immédiatement au moment de la sélection de la visée écran.

Affichage des informations

Pour masquer ou afficher les indicateurs sur le moniteur, appuyez sur la commande **Info**.

*Horizon virtuel
(**Info** 305)*



Informations affichées



*Informations
masquées*

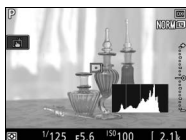

*Histogramme (aperçu
de l'exposition
uniquement ; **Info** 45)*

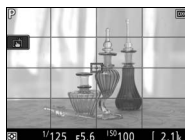

Repères de cadrage

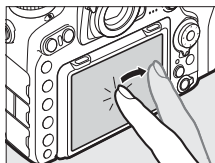

Prise de vue tactile (déclencheur tactile)

Touchez le moniteur pour effectuer la mise au point et levez le doigt pour prendre la photo.





Touchez l'icône indiquée à droite pour choisir l'opération effectuée lorsque vous touchez le moniteur en mode de prise de vue. Choisissez l'une des options suivantes :







Option	Description
 (AF/déclencheur tactile : activé)	Touchez le moniteur pour positionner le point AF et effectuer la mise au point (autofocus uniquement ; le déclencheur tactile ne peut pas être utilisé pour effectuer la mise au point lorsque le sélecteur du mode de mise au point est positionné sur M, c'est-à-dire lorsque la mise au point manuelle est sélectionnée comme décrit à la page 114). La mise au point est mémorisée tant que vous maintenez le doigt sur le moniteur ; pour déclencher, levez le doigt.
 (AF tactile : activé)	Comme ci-dessus, sauf que le déclenchement n'a pas lieu lorsque vous levez le doigt du moniteur. Si le suivi du sujet (☐ 48) est activé, vous pouvez effectuer la mise au point sur le sujet actuel en touchant le moniteur.
 (AF/déclench. tactile : désactivé)	L'AF tactile et le déclencheur tactile sont désactivés.

✓ Photographier à l'aide des options de prise de vue tactile

Évitez de faire bouger l'appareil photo lorsque vous déclenchez. Le mouvement de l'appareil photo peut donner lieu à des photos floues.

Le déclencheur permet d'effectuer la mise au point et de prendre des photos même lorsque l'icône  s'affiche pour indiquer que les options de prise de vue tactile sont activées. Utilisez le déclencheur pour prendre des photos en mode de prise de vue continue ( 116) et pendant l'enregistrement vidéo. Les options de prise de vue tactile permettent uniquement de prendre une photo à la fois en mode de prise de vue continue et ne peuvent pas être utilisées pour prendre des photos pendant l'enregistrement vidéo.

Vous ne pouvez pas utiliser l'écran tactile pour placer le point AF lorsque le loquet de verrouillage du sélecteur de mise au point est positionné sur L (verrouillage) ( 108), mais vous pouvez néanmoins l'utiliser pour sélectionner le sujet lorsque AF priorité visage est défini comme mode de zone AF ( 48).

En mode retardateur ( 119), la mise au point est mémorisée sur le sujet sélectionné lorsque vous touchez le moniteur et le compte à rebours démarre lorsque vous levez le doigt. Avec les réglages par défaut, le déclenchement a lieu environ 10 s après le démarrage du compte à rebours ; vous pouvez modifier la temporisation et le nombre de prises de vues à l'aide du réglage personnalisé c3 (**Retardateur**,  296). Si l'option sélectionnée pour **Nombre de prises de vues** est supérieure à 1, l'appareil prend les photos automatiquement les unes après les autres, jusqu'à ce qu'il ait fini d'enregistrer le nombre de prises de vues sélectionné.

☑ **Prise de vue en visée écran**

Pour éviter que la lumière qui s'infiltré par le viseur n'interfère avec les photos ou l'exposition, fermez l'obturateur d'oculaire (☐ 119).

Bien qu'ils ne soient pas visibles sur la photo finale, des brèches, des franges de couleur, des effets de moiré et des points lumineux peuvent apparaître sur le moniteur, ainsi que des bandes lumineuses dans certaines zones, en présence d'enseignes lumineuses à éclairage intermittent et autres sources lumineuses intermittentes, ou si le sujet est brièvement éclairé par un stroboscope ou par une autre source lumineuse puissante et temporaire. En outre, des signes de distorsion peuvent apparaître si vous effectuez un filé panoramique horizontal ou si un objet traverse la vue à grande vitesse. Il est possible d'atténuer le scintillement et les effets de bande qui apparaissent sur le moniteur sous un éclairage fluorescent, à vapeur de mercure ou au sodium, à l'aide de l'option **Réduction du scintillement** du menu Prise de vue vidéo (☐ 290). Ces effets peuvent néanmoins être toujours perceptibles sur la photo finale, avec certaines vitesses d'obturation. Lors de prises de vues en mode de visée écran, évitez de diriger l'appareil photo vers le soleil ou toute autre source de lumière puissante. Le non-respect de cette mise en garde risque d'endommager les circuits internes de l'appareil photo.

Quelle que soit l'option sélectionnée pour le réglage personnalisé c2 (**Temporisation du mode veille**, ☐ 296), le mode veille ne s'activera pas pendant la prise de vue.

Vidéos

Lisez cette section pour obtenir des informations sur l'enregistrement et la lecture des vidéos.

Enregistrement de vidéos

Il est possible d'enregistrer des vidéos en mode de visée écran.

- 1 Positionnez le sélecteur de visée écran sur  (visée écran vidéo).

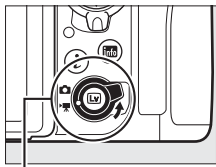

Sélecteur de visée écran

- 2 Appuyez sur la commande .
Le miroir se lève et la vue passant par l'objectif s'affiche sur le moniteur de l'appareil photo, en montrant les effets de l'exposition. Le sujet n'est plus visible dans le viseur.

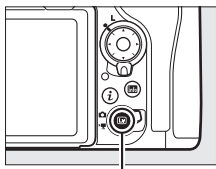

Commande 

Icône

L'icône  (□ 66) indique qu'il est impossible d'enregistrer des vidéos.

Balance des blancs

Vous pouvez régler la balance des blancs à tout moment en appuyant sur la commande **WB** et en tournant la molette de commande principale (□ 159).

3 Choisissez un mode de mise au point (📖 47).



4 Choisissez un mode de zone AF (📖 48).



5 Effectuez la mise au point.

Cadrez la première vue et appuyez sur la commande **AF-ON** pour effectuer la mise au point. Notez que le nombre de sujets pouvant être détectés en mode AF priorité visage est inférieur à la normale pendant l'enregistrement vidéo.

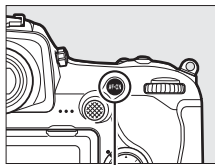

Commande **AF-ON**

Mise au point

Vous pouvez également effectuer la mise au point en appuyant sur le déclencheur à mi-course avant de commencer l'enregistrement, ou vous pouvez effectuer la mise au point manuellement comme décrit à la page 49.

6 Démarrez l'enregistrement.

Appuyez sur la commande d'enregistrement vidéo pour démarrer l'enregistrement. L'indicateur d'enregistrement et la durée disponible s'affichent sur le moniteur. L'exposition peut être mémorisée en appuyant au centre du sélecteur secondaire (☞ 141) ou modifiée jusqu'à ± 3 IL maximum à l'aide de la correction d'exposition (☞ 143) ; la mesure spot n'est pas disponible. En mode autofocus, vous pouvez refaire la mise au point en appuyant sur la commande **AF-ON** ou en touchant votre sujet sur le moniteur.

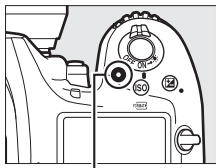

Commande
d'enregistrement vidéo

Indicateur
d'enregistrement



Durée restante

Audio

L'appareil photo peut enregistrer à la fois la vidéo et le son ; veillez donc à ne pas couvrir le microphone, situé sur le devant de l'appareil photo, pendant l'enregistrement. Notez que le microphone intégré peut enregistrer les bruits émis par l'appareil photo ou l'objectif pendant l'opération d'autofocus, la réduction de vibration ou les changements d'ouverture.

7 Arrêtez l'enregistrement.

Appuyez de nouveau sur la commande d'enregistrement vidéo pour arrêter l'enregistrement. L'enregistrement s'arrête automatiquement une fois la taille maximale atteinte ou la carte mémoire pleine (notez que selon la vitesse d'écriture de la carte mémoire, la prise de vue peut s'arrêter avant que la taille maximale ne soit atteinte).

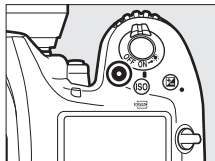

8 Quittez la visée écran.

Appuyez sur la commande  pour quitter la visée écran.

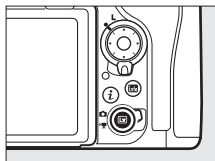

Mode d'exposition

Vous pouvez modifier les réglages d'exposition suivants en mode vidéo :

	Ouverture	Vitesse d'obturation	Sensibilité (ISO)
P, S	—	—	— ^{1,2}
A	✓	—	— ^{1,2}
M	✓	✓	✓ ^{2,3}

- 1 Il est possible de sélectionner la limite maximale de la sensibilité (ISO) à l'aide de l'option **Réglage de la sensibilité > Sensibilité maximale** du menu Prise de vue vidéo (□□ 289).
- 2 Quelle que soit l'option choisie pour **Réglage de la sensibilité > Sensibilité maximale** ou pour **Sensibilité (mode M)**, la limite maximale est de 51200 ISO lorsque **Activé** est sélectionné pour **VR électronique** dans le menu Prise de vue vidéo.
- 3 Si **Activé** est sélectionné pour **Réglage de la sensibilité > Ctrl sensibilité auto (mode M)** dans le menu Prise de vue vidéo, la limite maximale de la sensibilité peut être sélectionnée à l'aide de l'option **Sensibilité maximale**.

En mode d'exposition **M**, la vitesse d'obturation peut être définie sur une valeur comprise entre $\frac{1}{25}$ s et $\frac{1}{8000}$ s (la vitesse d'obturation la plus lente possible varie selon la cadence de prise de vue ; □□ 68). Dans les autres modes d'exposition, la vitesse d'obturation est réglée automatiquement. Si le sujet est surexposé ou sous-exposé en mode **P** ou **S**, arrêtez la visée écran et démarrez-la à nouveau ou sélectionnez le mode d'exposition **A** et réglez l'ouverture.

Repères

Si **Ajout de repère** est attribué à une commande à l'aide du réglage personnalisé g1 (**Définition réglages perso.**, 303), vous pouvez, pendant l'enregistrement, appuyer sur la commande sélectionnée pour ajouter des repères qui permettront ensuite de localiser les vues pendant l'édition et la lecture (81). Vous pouvez ajouter jusqu'à 20 repères par vidéo.



Repère

Informations complémentaires

Il est possible de choisir le rôle du bouton central du sélecteur multidirectionnel à l'aide du réglage personnalisé f2 (**Bouton central du sélecteur** ; 301) et les rôles des commandes **Fn1**, **Fn2** et **Pv** et du centre du sélecteur secondaire à l'aide du réglage personnalisé g1 (**Définition réglages perso.** ; 303). Le réglage personnalisé g1 (**Définition réglages perso.**) > **Déclencheur** permet de définir si le déclencheur démarre la visée écran ou démarre et arrête l'enregistrement vidéo. Pour éviter d'utiliser accidentellement la commande , reportez-vous au réglage personnalisé f8 (**Options commande visée écran** ; 303).

Utilisation de la commande **i**

Vous pouvez accéder aux options indiquées ci-dessous en appuyant sur la commande **i** en mode vidéo. Mettez les rubriques en surbrillance à l'aide du sélecteur multidirectionnel et appuyez sur **OK** pour afficher les options de la rubrique en surbrillance. Après avoir choisi le réglage souhaité, appuyez sur **OK** pour revenir au menu de la commande **i**. Appuyez à nouveau sur la commande **i** pour quitter et revenir à l'écran de prise de vue.

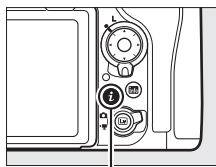

Commande **i**



Option	Description
Choisir la zone d'image	Choisissez la zone d'image pour les vidéos (□ 70).
Taille d'image/cadence	Sélectionnez une taille d'image et une cadence (□ 68).
D-Lighting actif	Réglez le D-Lighting actif (□ 189). Non disponible avec une taille d'image de 3840 x 2160 (□ 68).
Qualité des vidéos	Choisissez la qualité des vidéos (□ 68).
Sensibilité du microphone	Appuyez sur ↑ ou ↓ pour régler la sensibilité du microphone (□ 290). La sensibilité du microphone intégré et celle du microphone externe (□ 336) seront modifiées.
Réponse en fréquence	Contrôlez la réponse en fréquence du microphone intégré ou du microphone externe (□ 291).
Réduction du bruit du vent	Activez ou désactivez la réduction du bruit du vent à l'aide du filtre passe-haut du microphone intégré (□ 291).

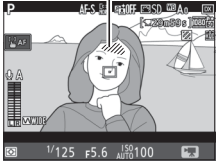

Option	Description
Destination	Si deux cartes mémoire sont insérées, vous pouvez choisir celle sur laquelle les vidéos seront enregistrées (□ 288).
Luminosité du moniteur	Appuyez sur ☀ ou ☾ pour régler la luminosité du moniteur (notez que cette action n'affecte que la visée écran et n'a aucun effet sur les photos ou les vidéos ou sur la luminosité du moniteur lorsque les menus sont affichés ou que les images sont en cours de visualisation ; □ 50).
Ouverture motorisée via sélecteur	Sélectionnez Activer pour activer l'ouverture motorisée. Appuyez sur ☀ pour ouvrir le diaphragme, sur ☾ pour le fermer.
Affichage des hautes lumières	<p>Choisissez si les zones les plus lumineuses de la vue (hautes lumières) sont indiquées par des lignes obliques à l'écran.</p> <p style="text-align: right;"><i>Hautes lumières</i></p> 
Volume du casque	Appuyez sur ☀ ou ☾ pour régler le volume du casque.
VR électronique	Sélectionnez Activé pour activer la réduction de vibration électronique en mode vidéo. Non disponible à une taille d'image de 3840 × 2160 (□ 68). Notez que si la réduction de vibration électronique est activée et que DX est sélectionné pour Choisir la zone d'image , l'angle de champ est réduit et les bords de la vue sont rognés.

🔍 Utilisation d'un microphone externe

Le microphone stéréo ME-1 ou le microphone sans fil ME-W1 (disponibles en option) permet d'enregistrer le son des vidéos (□ 336).

🔍 Casque

Vous pouvez utiliser des casques ou des écouteurs vendus par d'autres fabricants. Notez que les niveaux sonores élevés peuvent générer un volume élevé ; faites particulièrement attention lorsque vous utilisez un casque ou des écouteurs.

Affichage en mode de visée écran

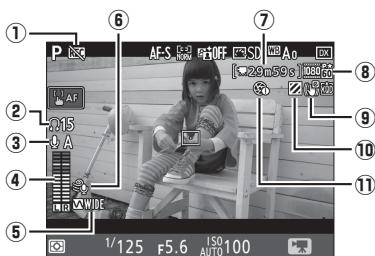

Élément	Description	
① Icône « Pas de vidéo »	Indique qu'il est impossible d'enregistrer des vidéos.	—
② Volume du casque	Volume de la sortie audio pour le casque. S'affiche lorsqu'un casque (disponible auprès d'autres fabricants) est branché.	67
③ Sensibilité du microphone	Sensibilité du microphone.	64
④ Niveau sonore	Niveau sonore pour l'enregistrement audio. S'affiche en rouge si le niveau est trop élevé ; réglez la sensibilité du microphone en fonction.	—
⑤ Réponse en fréquence	Réponse en fréquence actuelle.	64
⑥ Réduction du bruit du vent	Affiché lorsque la réduction du bruit du vent est activée.	64
⑦ Durée restante	Temps d'enregistrement disponible pour les vidéos.	60
⑧ Taille des vidéos	Taille d'image pour l'enregistrement vidéo.	68
⑨ Indicateur de VR électronique	Affiché lorsque la réduction de vibration électronique est activée.	65
⑩ Indicateur de l'affichage des hautes lumières	Affiché lorsque l'affichage des hautes lumières est activé.	65
⑪ Icône « pas d'ouverture motorisée »	Indique que l'ouverture motorisée n'est pas disponible.	65

☑ **Compte à rebours**











Un compte à rebours s'affiche automatiquement 30 s avant la désactivation automatique de la visée écran (☐ 53). Selon les conditions de prise de vue, il peut apparaître immédiatement après le début de l'enregistrement vidéo. À noter qu'indépendamment du temps d'enregistrement disponible, la visée écran cesse automatiquement à la fin du compte à rebours. Attendez que les circuits internes aient refroidi avant de reprendre l'enregistrement vidéo.

✎ **Modification des réglages pendant l'enregistrement vidéo**

Il n'est pas possible de modifier le volume du casque pendant l'enregistrement. Si une option autre que 🎧 (microphone désactivé) est sélectionnée, il est possible de choisir un autre réglage pour la sensibilité du microphone, à l'exception de 🎧, au cours de l'enregistrement.

Taille d'image, cadence et qualité des vidéos

L'option **Taille d'image/cadence** du menu Prise de vue vidéo permet de choisir la taille d'image (en pixels) et la cadence des vidéos. Vous avez également le choix entre deux options **Qualité des vidéos** : élevée et normale. Ensemble, toutes ces options définissent le débit binaire maximal, comme indiqué dans le tableau suivant.

Option ¹	Débit binaire maximal (Mbit/s) (★ Élevée/Normale)	Durée maximale
 3840 × 2160 (4K UHD) ; 30p²	144	29 min. 59 s ³
 3840 × 2160 (4K UHD) ; 25p²		
 3840 × 2160 (4K UHD) ; 24p²		
 1920 × 1080 ; 60p	48/24	
 1920 × 1080 ; 50p		
 1920 × 1080 ; 30p	24/12	
 1920 × 1080 ; 25p		
 1920 × 1080 ; 24p		
 1280 × 720 ; 60p		
 1280 × 720 ; 50p		

- 1 Les valeurs de 30p correspondent à une cadence réelle de 29,97 vps, les valeurs de 24p à une cadence réelle de 23,976 vps et les valeurs de 60p à une cadence réelle de 59,94 vps.
- 2 Lorsque cette option est sélectionnée,  s'affiche sur le moniteur et la qualité des vidéos est paramétrée sur « élevée ».
- 3 Chaque vidéo est répartie dans 8 fichiers maximum, d'une taille maximale de 4 Go chacun. Le nombre de fichiers et la durée de chaque fichier dépendent des options sélectionnées pour **Taille d'image/cadence** et **Qualité des vidéos**.

Affichage des informations

Pour masquer ou afficher les indicateurs sur le moniteur, appuyez sur la commande **Info**.

Horizon virtuel
(305)



Informations affichées



Informations masquées



Histogramme



Repères de cadrage

HDMI

Si l'appareil photo est connecté à un périphérique HDMI, la vue passant par l'objectif apparaît à la fois sur le moniteur de l'appareil photo et sur le périphérique HDMI.

Cadre des vidéos

Les vidéos sont au format 16 : 9 ; leur cadre varie selon la taille d'image et l'option sélectionnée pour **Choisir la zone d'image** dans le menu Prise de vue vidéo (☰ 68, 288).

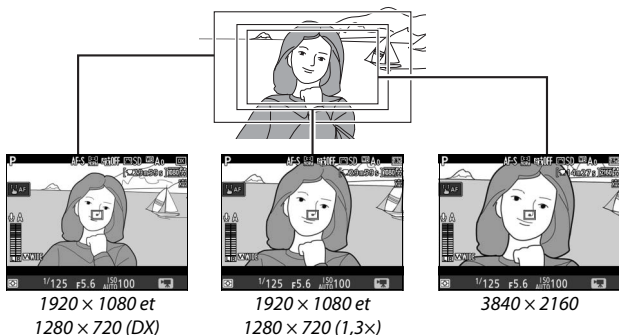

Les tailles des différents cadres sont indiquées ci-dessous :



- Avec une taille d'image de 3840 × 2160, le cadre de la vidéo est d'environ 16,2 × 9,1 mm, quelle que soit l'option sélectionnée pour **Choisir la zone d'image**. La focale apparente est environ 1,5× supérieure à celle obtenue avec le format DX.
- Lorsque **DX** est sélectionné pour **Choisir la zone d'image** et que la taille d'image est de 1920 × 1080 ou 1280 × 720, le cadre est d'environ 23,5 × 13,3 mm.
- Lorsque **1,3x** est sélectionné pour **Choisir la zone d'image** et que la taille d'image est de 1920 × 1080 ou 1280 × 720, le cadre est d'environ 18,0 × 10,1 mm. La focale apparente est environ 1,3× supérieure à celle obtenue avec le format DX.

Prise de photos en mode vidéo

Pour prendre des photos en mode vidéo (soit en visée écran, soit pendant l'enregistrement vidéo), sélectionnez **Prise de photos** pour le réglage personnalisé g1 (**Définition réglages perso.**) >



Déclencheur (☞ 303). Vous pouvez prendre des photos au format 16 : 9 à tout moment en appuyant sur le déclencheur jusqu'en fin de course. Si une vidéo est en cours d'enregistrement, ce dernier s'arrête et la séquence enregistrée jusque-là est sauvegardée.

Sauf avec la taille d'image 3840 × 2160 (☞ 68), les photos sont enregistrées au format sélectionné pour **Qualité d'image** dans le menu Prise de vue photo (☞ 91) ; les photos prises avec la taille d'image 3840 × 2160 sont enregistrées au format JPEG fine★. Pour obtenir des informations sur la taille d'image, reportez-vous à la page 72. Notez qu'il n'est pas possible d'avoir un aperçu de l'exposition des photos lorsque le sélecteur de visée écran est positionné sur  ; le mode **P**, **S** ou **A** est recommandé, mais les résultats seront plus précis en mode **M**, dans lequel il est possible d'avoir un aperçu de l'exposition lorsque le sélecteur de visée écran est positionné sur .

■ Taille d'image

La taille des photos prises en mode vidéo varie selon la taille d'image vidéo (☐ 68) et, dans le cas des photos prises en 1920 × 1080 et 1280 × 720, selon la zone d'image et l'option sélectionnée pour **Taille d'image > JPEG/TIFF** dans le menu Prise de vue photo (☐ 94).

Taille d'image	Zone d'image	Taille d'image	Taille (pixels)
3840 × 2160		—	3840 × 2160
1920 × 1080 1280 × 720	DX	Large	5568 × 3128
		Moyenne	4176 × 2344
		Petite	2784 × 1560
	1,3×	Large	4272 × 2400
		Moyenne	3200 × 1800
		Petite	2128 × 1192

☑ Enregistrement de vidéos

Les vidéos sont enregistrées dans l'espace colorimétrique sRGB. Un phénomène de scintillement, un effet de bande ou des signes de distorsion peuvent apparaître sur le moniteur et dans la vidéo finale lorsqu'un éclairage fluorescent, à vapeur de mercure ou de sodium est utilisé, lorsque vous effectuez un filé panoramique horizontal ou qu'un objet traverse rapidement la vue (pour en savoir plus sur l'atténuation du scintillement et de l'effet de bande, reportez-vous à l'option **Réduction du scintillement**, ☐ 290). Le phénomène de scintillement peut également être présent lors de l'utilisation de l'ouverture motorisée. Des brèches, des franges de couleur, des effets de moiré et des points lumineux peuvent aussi être visibles. Des bandes lumineuses peuvent apparaître dans certaines zones de la vue, en présence d'enseignes clignotantes et autres éclairages intermittents, ou si le sujet est brièvement éclairé par un stroboscope ou une autre source lumineuse puissante et temporaire. Lors de l'enregistrement de vidéos, évitez de diriger l'appareil photo vers le soleil ou d'autres sources lumineuses puissantes. Le non-respect de cette mise en garde risque d'endommager les circuits internes de l'appareil photo. Notez que du bruit (pixels lumineux répartis de manière aléatoire, voile ou lignes) et des couleurs inattendues risquent d'apparaître lorsque vous zoomez sur la vue passant par l'objectif (☐ 46) en mode vidéo.

Il n'est pas possible d'utiliser l'éclairage au flash.

L'enregistrement s'arrête automatiquement si vous retirez l'objectif ou si vous positionnez le sélecteur de visée écran sur un autre réglage.

Télécommandes radio sans fil et télécommandes filaires

Si vous avez sélectionné **Enregistrement de vidéos** pour le réglage personnalisé g1 (**Définition réglages perso.**) > **Déclencheur** (☐ 303), vous pouvez utiliser les déclencheurs des télécommandes radio sans fil ou des télécommandes filaires (en option) (☐ 335, 336) pour lancer la visée écran et pour démarrer et arrêter l'enregistrement vidéo.

Vidéos accélérées

L'appareil prend automatiquement des photos selon l'intervalle indiqué afin de créer une vidéo accélérée sans le son, en utilisant les options actuellement sélectionnées pour **Choisir la zone d'image**, **Taille d'image/cadence**, **Qualité des vidéos** et **Destination** dans le menu Prise de vue vidéo (☐ 288).

✍ Avant la prise de vue

Avant de réaliser une vidéo accélérée, faites un test avec les réglages actuels et vérifiez les résultats sur le moniteur (les vidéos accélérées sont réalisées à l'aide du cadre vidéo ; utilisez la visée écran pour vérifier la composition). Pour obtenir des couleurs cohérentes, choisissez un réglage de balance des blancs différent de Automatique (☐ 159).

Il est recommandé d'utiliser un trépied. Installez l'appareil photo sur un trépied avant que la prise de vue ne commence. Pour éviter que la prise de vue ne soit interrompue, utilisez un adaptateur secteur et un connecteur d'alimentation (disponibles en option) ou un accumulateur entièrement chargé. Pour empêcher la lumière provenant du viseur d'interférer avec les photos et l'exposition, fermez l'obturateur d'oculaire (☐ 119).

1 Sélectionnez Vidéo accélérée.

Mettez en surbrillance **Vidéo accélérée** dans le menu Prise de vue vidéo et appuyez sur  pour afficher les réglages de la vidéo accélérée.



2 Paramétrez les réglages de la vidéo accélérée.

Choisissez un intervalle, la durée totale de la prise de vue et une option de lissage de l'exposition.

- Pour choisir l'intervalle entre les vues :

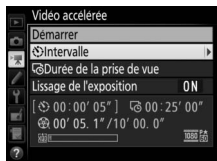

Mettez en surbrillance **Intervalle** et appuyez sur .





Choisissez un intervalle plus long que la vitesse d'obturation anticipée la plus lente (minutes et secondes) et appuyez sur .

- Pour choisir la durée totale de la prise de vue :



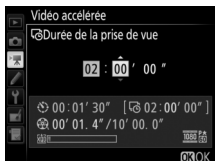

Mettez en surbrillance **Durée de la prise de vue** et appuyez sur .

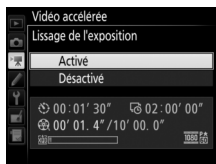
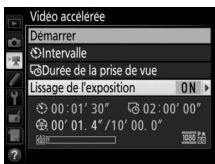

Choisissez la durée de la prise de vue (jusqu'à 7 heures et 59 minutes) et appuyez sur .

- Pour activer ou désactiver le lissage de l'exposition :



Mettez en surbrillance **Lissage de l'exposition** et appuyez sur .

Mettez une option en surbrillance et appuyez sur .

Si vous sélectionnez **Activé**, les changements brusques d'exposition sont atténués dans tous les modes à l'exception de **M** (notez que le lissage de l'exposition ne s'active en mode **M** que si le contrôle automatique de la sensibilité est activé dans le menu Prise de vue photo).

3 Démarrez la prise de vue.

Mettez en surbrillance **Démarrer** et appuyez sur . La prise de vue démarre au bout de 3 s environ. L'appareil prend des photos selon l'intervalle indiqué et pendant la durée sélectionnée. Une fois créées, les vidéos accélérées sont enregistrées sur la carte mémoire sélectionnée comme **Destination** dans le menu Prise de vue vidéo (☞ 288).

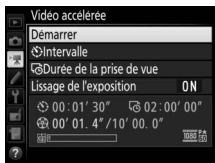

3840 × 2160

Si une option comportant la taille d'image 3840 × 2160 est sélectionnée pour **Taille d'image/cadence** dans le menu Prise de vue vidéo, l'indicateur de recadrage DX 1,3× et le recadrage DX 1,3× DX s'affichent dans le viseur ; positionnez le sélecteur de visée écran sur  et cadrez la photo à l'aide de la visée écran (☞ 70).

Calcul de la durée de la vidéo finale

Vous pouvez calculer le nombre total de vues dans la vidéo finale en divisant la durée de prise de vue par l'intervalle et en arrondissant. Vous pouvez alors calculer la durée de la vidéo finale en divisant le nombre de vues par la cadence sélectionnée pour **Taille d'image/cadence** dans le menu Prise de vue vidéo (☰ 68). Par exemple, une vidéo de 48 vues enregistrées à **1920 x 1080 ; 24p** durera deux secondes environ. La durée maximale des vidéos enregistrées en mode accéléré est de 20 minutes.

*Durée de l'enregistrement/
durée maximale*

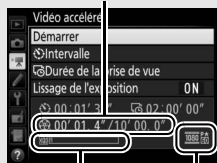

*Indicateur de
carte mémoire*

Taille d'image/cadence

■ Fin de la prise de vue

Pour arrêter la prise de vue avant que toutes les photos n'aient été prises, mettez en surbrillance **Désactivé** dans le menu Vidéo accélérée et appuyez sur **OK**, ou appuyez sur **OK** entre les prises de vues ou juste après l'enregistrement d'une vue. Une vidéo est créée à partir des vues enregistrées jusqu'au moment où la prise de vue a été interrompue. Notez que la prise de vue est interrompue et qu'aucune vidéo n'est enregistrée si la source d'alimentation est retirée ou débranchée, ou la carte mémoire de destination éjectée.

■ Pas de photo

L'appareil photo passe la vue actuelle s'il n'arrive pas à faire la mise au point en mode **AF-S** (notez que l'appareil photo effectue à nouveau la mise au point avant chaque vue). La prise de vue reprend avec la vue suivante.

✓ Vidéos accélérées

Le mode accéléré n'est pas disponible avec la visée écran (☐ 43) ou l'enregistrement vidéo (☐ 58), avec une vitesse d'obturation de **b u L b** ou **- -** (☐ 137), lorsque le bracketing (☐ 146), le mode HDR (grande plage dynamique, ☐ 191), la surimpression (☐ 236) ou l'intervallomètre (☐ 243) est activé. Notez que la vitesse d'obturation et le temps nécessaire à l'enregistrement de l'image sur la carte mémoire pouvant varier d'une vue à l'autre, l'intervalle entre l'enregistrement d'une vue et le début de la prise de vue suivante peut également varier. La prise de vue ne se lance pas s'il est impossible d'enregistrer une vidéo accélérée avec les réglages actuels (par exemple, si la carte mémoire est pleine, si l'intervalle ou la durée de prise de vue est égal à zéro ou si l'intervalle est plus long que la durée de prise de vue).

La prise de vue peut s'interrompre si vous utilisez les commandes de l'appareil photo, si vous modifiez les réglages ou si vous branchez un câble HDMI. Une vidéo est créée à partir des vues enregistrées jusqu'au moment où la prise de vue a été interrompue. Pour arrêter la prise de vue et enregistrer une photo, appuyez sur le déclencheur jusqu'en fin de course.

✎ Pendant la prise de vue

Pendant la prise de vue, l'icône **INTVL** clignote et l'indicateur d'enregistrement en accéléré s'affiche sur l'écran de contrôle. La durée restante (en heures et en minutes) apparaît à la place de la vitesse d'obturation juste avant l'enregistrement de chacune des vues. Autrement, vous pouvez voir la durée restante en appuyant sur le déclencheur à mi-course. Quelle que soit l'option sélectionnée pour le réglage personnalisé c2 (**Temporisation du mode veille**, □ 296), l'appareil photo n'entrera pas en mode veille pendant la prise de vue.

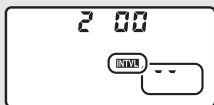

Pour afficher les réglages actuels de la vidéo accélérée ou arrêter la prise de vue (□ 78), appuyez sur la commande **MENU** entre les prises de vues. Tant que la prise de vue est en cours, le menu Vidéo accélérée affiche le lissage de l'exposition, l'intervalle et la durée restante. Vous ne pouvez pas modifier ces réglages tant que la prise de vue n'est pas terminée, ni visionner les photos ou modifier les réglages d'autres menus.

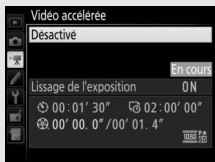

✎ Affichage des images

Il est impossible de se servir de la commande **▶** pour voir les photos lorsque la prise de vue est en cours, mais chaque vue s'affiche pendant quelques secondes juste après avoir été prise si **Activé** est sélectionné pour **Affichage des images** dans le menu Visualisation (□ 282). Il n'est pas possible d'effectuer d'autres opérations de visualisation pendant l'affichage de la vue.



✎ Mode de déclenchement

Quel que soit le mode de déclenchement sélectionné, l'appareil photo ne prend qu'une seule vue à chaque intervalle. Il est impossible d'utiliser le retardateur.

✎ Informations complémentaires





L'option **Signal sonore** du menu Configuration permet de définir si un signal sonore est émis une fois la prise de vue terminée (□ 306).

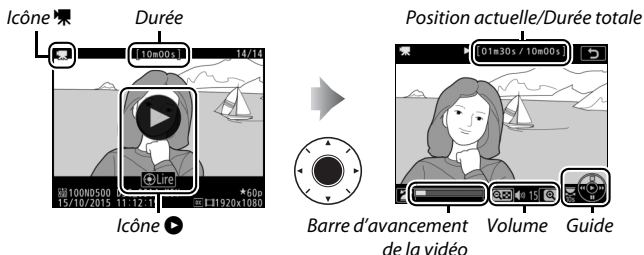









Lecture des vidéos

Les vidéos sont signalées par l'icône  en visualisation plein écran (☰ 255). Touchez l'icône  sur le moniteur ou appuyez sur le bouton central du sélecteur multidirectionnel pour démarrer la lecture ; votre position actuelle est indiquée par la barre d'avancement de la vidéo.





Vous pouvez effectuer les opérations suivantes :

Pour	Utiliser	Description
Faire une pause		Interrompez momentanément la lecture.
Lire		Reprenez la lecture lorsque celle-ci est en pause ou lorsque vous reculez/avancez dans la vidéo.
Revenir en arrière/avancer rapidement		La vitesse augmente à chaque pression, passant de 2x à 4x à 8x et enfin à 16x ; maintenez la touche appuyée pour passer directement au début ou à la fin de la vidéo (la première vue est signalée par  en haut à droite du moniteur, la dernière par ). Si la lecture est en pause, la vidéo recule ou avance d'une image à la fois ; maintenez l'une ou l'autre de ces touches appuyées pour reculer ou avancer de manière continue.



Pour	Utiliser	Description
Démarrer la lecture au ralenti		Lorsque la lecture est en pause, appuyez sur  pour démarrer la lecture au ralenti.
Avancer ou reculer de 10 s		Tournez la molette de commande principale pour avancer ou reculer de 10 s dans la vidéo.
Passer au suivant/revenir au précédent		Tournez la molette de commande secondaire pour revenir au repère précédent ou passer au repère suivant, ou bien pour revenir à la première vue ou passer à la dernière si la vidéo ne comporte aucun repère.
Régler le volume		Appuyez sur  pour augmenter le volume, sur  pour le baisser.
Rogner des vidéos		Pour en savoir plus, reportez-vous à la page 82.
Quitter		Quittez et revenez en visualisation plein écran.
Revenir en mode de prise de vue		Appuyez à mi-course sur le déclencheur pour quitter et passer en mode de prise de vue.

Icône

Les vidéos comportant des repères () 63) sont signalées par l'icône  en mode de visualisation plein écran.





Icône

 s'affiche en visualisation plein écran et en lecture vidéo si la vidéo a été enregistrée sans le son () 290).



Édition des vidéos

Vous pouvez raccourcir vos séquences vidéo pour en créer des copies modifiées, ou enregistrer les vues de votre choix sous forme de photos au format JPEG.

Option	Description
 Choisir le début/la fin	Créez une copie dans laquelle vous avez supprimé les séquences que vous ne souhaitez pas conserver.
 Enregistrer la vue sélectionnée	Enregistrez une vue sélectionnée en tant que photo JPEG.

Rognage des vidéos



Pour créer des copies rognées des vidéos :

1 Affichez une vidéo en plein écran (📖 255).

2 Faites une pause sur la première vue.

Visionnez la vidéo comme décrit à la page 80, en appuyant sur le bouton central du sélecteur multidirectionnel pour démarrer et reprendre la lecture, sur ⏸ pour faire une pause et en appuyant sur ⏪ ou ⏩ ou en tournant la molette de commande principale ou secondaire pour trouver la vue

souhaitée. Vous pouvez vérifier votre position approximative dans la vidéo à l'aide de la barre d'avancement. Mettez la lecture en pause lorsque vous atteignez la première vue de votre choix.



Barre d'avancement de la vidéo

3 Sélectionnez **Choisir le début/la fin**.

Appuyez sur **i** ou **OK**, puis mettez en surbrillance **Choisir le début/la fin** et appuyez sur **↻**.



4 Sélectionnez **Début**.

Pour créer une copie commençant par la vue actuelle, mettez en surbrillance **Début** et appuyez sur **OK**. Les vues précédant la vue actuelle seront supprimées une fois la copie enregistrée à l'étape 9.

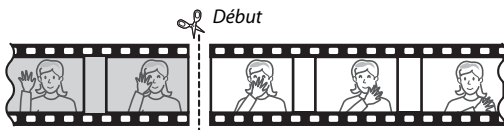
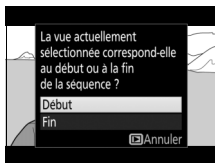

5 Validez le nouveau début.

Si la vue souhaitée n'est pas actuellement affichée, appuyez sur **↻** ou **↺** pour avancer ou revenir en arrière (pour avancer ou reculer de 10 s, tournez la molette de commande principale ; pour passer directement à un repère ou à la première ou dernière vue si la vidéo ne comporte pas de repères, tournez la molette de commande secondaire).



6 Choisissez la fin.

Appuyez sur **OK** (OK/?) pour passer de l'outil de sélection du début (▣) à l'outil de sélection de la fin (▣), puis sélectionnez la dernière vue comme décrit à l'étape 5. Les vues situées après la vue sélectionnée seront supprimées au moment de l'enregistrement de la copie à l'étape 9.

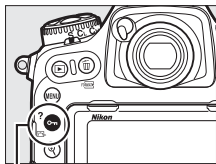

Commande **OK** (OK/?)

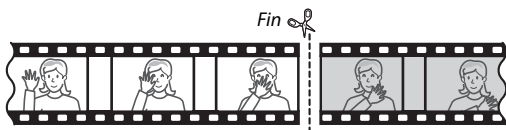

7 Créez la copie.

Lorsque la vue souhaitée est affichée, appuyez sur **OK**.

8 Affichez la vidéo en aperçu.

Pour prévisualiser la copie, mettez en surbrillance **Aperçu** et appuyez sur **OK** (pour interrompre la lecture de l'aperçu et revenir au menu des options d'enregistrement, appuyez sur **OK**). Pour annuler et sélectionner un nouveau début ou une nouvelle fin comme décrit dans les pages précédentes, mettez en surbrillance **Annuler** et appuyez sur **OK** ; pour enregistrer la copie, passez à l'étape 9.

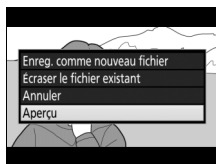

9 Enregistrez la copie.

Mettez en surbrillance **Enreg. comme nouveau fichier** et appuyez sur **OK** pour enregistrer la copie comme nouveau fichier. Pour remplacer le fichier vidéo d'origine par la copie modifiée, mettez en surbrillance **Écraser le fichier existant** et appuyez sur **OK**.

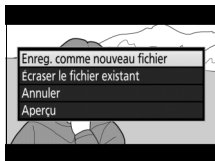

Rognage des vidéos

La durée des vidéos doit être d'au moins deux secondes. La copie ne sera pas enregistrée s'il n'y a pas suffisamment d'espace disponible sur la carte mémoire.

Les copies ont la même heure et date de création que l'original.

Suppression du début ou de la fin de la vidéo

Pour supprimer uniquement le début de la vidéo, passez à l'étape 7 sans appuyer sur la commande **OK** (**↵**/?) à l'étape 6. Pour supprimer uniquement la fin de la vidéo, sélectionnez **Fin** à l'étape 4, sélectionnez la dernière vue et passez à l'étape 7 sans appuyer sur la commande **OK** (**↵**/?) à l'étape 6.

Enregistrement des vues sélectionnées



Pour enregistrer une vue sélectionnée sous forme de photo au format JPEG :

1 Faites une pause sur la vue souhaitée.

Visionnez la vidéo comme décrit à la page 80, en appuyant sur le bouton central du sélecteur multidirectionnel pour lancer et reprendre la lecture et sur  pour faire une pause. Mettez la lecture en pause lorsque vous atteignez la vue que vous souhaitez copier.



2 Choisissez Enregistrer la vue sélectionnée.

Appuyez sur la commande  ou , puis mettez en surbrillance **Enregistrer la vue sélectionnée** et appuyez sur .

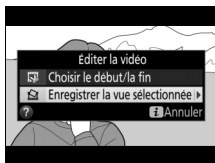



3 Créez une photo.

Appuyez sur  pour créer une photo au format JPEG à partir de la vue sélectionnée.



4 Enregistrez la copie.

Mettez en surbrillance **Oui**, puis appuyez sur  pour créer une copie JPEG de qualité « fine★ » ( 91) de la vue sélectionnée.

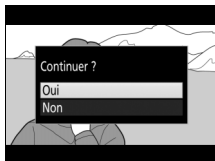

Enregistrer la vue sélectionnée

Les photos JPEG provenant de vidéos et créées avec l'option **Enregistrer la vue sélectionnée** ne peuvent pas être retouchées. Par ailleurs, elles ne comportent pas certaines informations de prise de vue (☐ 261).



Menu Retouche

Vous pouvez également éditer les vidéos à l'aide de l'option **Éditer la vidéo** du menu Retouche (☐ 314).

Options d'enregistrement des images

Zone d'image

Vous avez le choix entre la zone d'image **DX (24×16)** et la zone d'image **1,3× (18×12)**.

Option	Description
 DX (24×16)	Les photos sont enregistrées avec une zone d'image de 23,5 × 15,7 mm (format DX).
 1,3× (18×12)	Les photos sont enregistrées avec une zone d'image de 18,0 × 12,0 mm, ce qui crée un effet téléobjectif sans devoir changer d'objectif.

Affichage du viseur

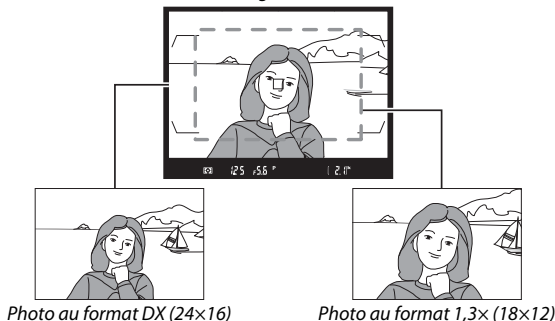

Zone d'image

L'option sélectionnée apparaît sur l'affichage des informations.



Vous pouvez sélectionner la zone d'image à l'aide de l'option **Choisir la zone d'image** du menu Prise de vue photo ou bien en appuyant sur une commande et en tournant une molette.

■ Menu Choisir la zone d'image

1 Sélectionnez **Choisir la zone d'image**.

Mettez en surbrillance **Choisir la zone d'image** dans le menu Prise de vue photo et appuyez sur .



2 Modifiez les réglages.

Choisissez une option et appuyez sur . Le recadrage sélectionné s'affiche dans le viseur.



Affichage du viseur

L'affichage du viseur correspondant au recadrage DX 1,3x est représenté ci-contre. L'icône  apparaît dans le viseur lorsque le recadrage DX 1,3x est sélectionné.



Recadrage DX 1,3x

Taille d'image

La taille d'image dépend de l'option sélectionnée pour la zone d'image.

1 Attribuez la sélection de la zone d'image à une commande de l'appareil photo.

Utilisez le réglage personnalisé f1 (**Définition réglages perso.**,  301) pour attribuer l'option **Choisir la zone d'image** à une commande.

2 Utilisez la commande sélectionnée pour choisir la zone d'image.

Vous pouvez choisir la zone d'image en appuyant sur la commande sélectionnée et en tournant la molette de commande principale ou secondaire jusqu'à ce que le recadrage souhaité apparaisse dans le viseur ( 88).

Vous pouvez voir la zone d'image actuellement sélectionnée en appuyant sur la commande, afin de l'afficher sur l'écran de contrôle ou sur le moniteur. Le format DX est indiqué par « **24 - 16** » et le format 1,3× par « **18 - 12** ».

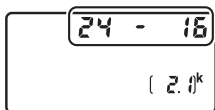

Informations complémentaires

Reportez-vous à la page 70 afin d'en savoir plus sur les recadrages disponibles pour l'enregistrement vidéo.

Qualité d'image

Le D500 propose les options de qualité d'image suivantes. Reportez-vous à la page 389 pour en savoir plus sur le nombre de photos pouvant être enregistrées avec les différents réglages de qualité et de taille d'image.

Option	Type de fichier	Description
NEF (RAW)	NEF	Les données brutes du capteur d'image sont enregistrées telles quelles. Il est possible de modifier certains réglages comme la balance des blancs et le contraste après la prise de vue.
NEF (RAW) + JPEG fine★/ NEF (RAW) + JPEG fine	NEF/ JPEG	Deux images sont enregistrées : l'une au format NEF (RAW) et l'autre au format JPEG de qualité supérieure.
NEF (RAW) + JPEG normal★/ NEF (RAW) + JPEG normal		Deux images sont enregistrées : l'une au format NEF (RAW) et l'autre au format JPEG de qualité normale.
NEF (RAW) + JPEG basic★/ NEF (RAW) + JPEG basic		Deux images sont enregistrées : l'une au format NEF (RAW) et l'autre au format JPEG de qualité inférieure.
JPEG fine★/ JPEG fine	JPEG	Les images sont enregistrées au format JPEG à un taux de compression d'environ 1 : 4 (qualité supérieure).
JPEG normal★/ JPEG normal		Les images sont enregistrées au format JPEG à un taux de compression d'environ 1 : 8 (qualité normale).
JPEG basic★/ JPEG basic		Les images sont enregistrées au format JPEG à un taux de compression d'environ 1 : 16 (qualité inférieure).
TIFF (RVB)	TIFF (RVB)	Cette option permet d'enregistrer des images non compressées TIFF-RVB avec une profondeur d'échantillonnage de 8 bits par canal (couleur 24 bits). Le format TIFF est accepté par une grande diversité d'applications de retouche d'images.

Vous pouvez choisir la qualité d'image en appuyant sur la commande **QUAL** et en tournant la molette de commande principale jusqu'à ce que le réglage souhaité apparaisse sur l'écran de contrôle.



Commande
QUAL

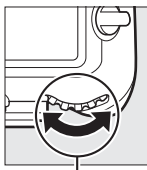

Molette de
commande
principale

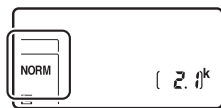

Écran de contrôle

Compression JPEG

Les options de qualité d'image comportant une étoile (« ★ ») font appel à un type de compression destiné à garantir une qualité maximale ; la taille des fichiers dépend de la scène. Les options ne comportant pas d'étoile font appel à un type de compression destiné à produire des fichiers plus petits ; les fichiers sont généralement de la même taille, quelle que soit la scène enregistrée.

NEF + JPEG



Lorsque vous visualisez des photos prises au format NEF (RAW) + JPEG sur l'appareil photo alors qu'une seule carte mémoire est insérée, seule l'image JPEG s'affiche. Si les deux copies sont enregistrées sur la même carte mémoire, toutes deux seront supprimées lorsque vous effacerez la photo. Si la copie JPEG est enregistrée sur une carte mémoire séparée à l'aide de l'option **Fonction du logement secondaire > RAW principal - JPEG secondaire**, chaque copie doit être supprimée séparément.

Menu Qualité d'image

Vous pouvez également modifier la qualité d'image à l'aide de l'option **Qualité d'image** du menu Prise de vue photo (☐ 284).

■ ■ Compression NEF (RAW)

Pour choisir le type de compression des images NEF (RAW), mettez en surbrillance **Enregistrement NEF (RAW) > Compression NEF (RAW)** dans le menu Prise de vue photo et appuyez sur .

Option	Description
ON  Compression sans perte	Les images NEF sont compressées à l'aide d'un algorithme réversible qui réduit la taille du fichier d'environ 20–40% sans incidence sur la qualité d'image.
ON  Compression	Les images NEF sont compressées à l'aide d'un algorithme non réversible qui réduit la taille du fichier d'environ 35–55% sans pratiquement aucun effet sur la qualité d'image.
Pas de compression	Les images NEF ne sont pas compressées.

■ ■ Échantillonnage NEF (RAW)

Pour choisir la profondeur d'échantillonnage des images NEF (RAW), mettez en surbrillance **Enregistrement NEF (RAW) > Échantillonnage NEF (RAW)** dans le menu Prise de vue photo et appuyez sur .

Option	Description
12-bit 12 bits	Les images NEF (RAW) sont enregistrées avec une profondeur d'échantillonnage de 12 bits.
14-bit 14 bits	Les images NEF (RAW) sont enregistrées avec une profondeur d'échantillonnage de 14 bits, ce qui produit des fichiers plus grands qu'avec une profondeur d'échantillonnage de 12 bits, mais augmente les données de couleur enregistrées.

Images NEF (RAW)

Vous pouvez créer des copies JPEG à partir d'images NEF (RAW) à l'aide de Capture NX-D ou d'autres logiciels ou de l'option **Traitement NEF (RAW)** du menu Retouche ( 313).

Taille d'image

La taille d'image est mesurée en pixels. Choisissez entre **Large**, **Moyenne** ou **Petite** (notez que la taille d'image dépend de l'option sélectionnée pour **Choisir la zone d'image**, 88) :

Zone d'image	Option	Taille (pixels)	Taille d'impression (cm)*
DX (24×16)	Large	5568 × 3712	47,1 × 31,4
	Moyenne	4176 × 2784	35,4 × 23,6
	Petite	2784 × 1856	23,6 × 15,7
1,3× (18×12)	Large	4272 × 2848	36,2 × 24,1
	Moyenne	3200 × 2136	27,1 × 18,1
	Petite	2128 × 1424	18,0 × 12,1

* Taille approximative pour une impression à 300 ppp. La taille d'impression en pouces est égale à la taille d'image en pixels divisée par la résolution de l'imprimante en points par pouce (ppp ; 1 pouce = environ 2,54 cm).

Vous pouvez sélectionner la taille des images JPEG et TIFF en appuyant sur la commande **QUAL** et en tournant la molette de commande secondaire jusqu'à ce que l'option souhaitée apparaisse sur l'écran de contrôle. Pour choisir la taille des images NEF (RAW), utilisez l'option **Taille d'image > NEF (RAW)** du menu Prise de vue photo.

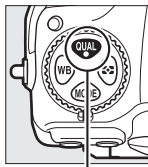

Commande
QUAL

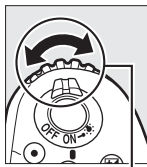

Molette de
commande
secondaire

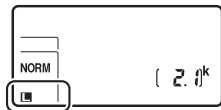

Écran de contrôle

Menu Taille d'image

Vous pouvez également modifier la taille des images JPEG et TIFF à l'aide de l'option **Taille d'image > JPEG/TIFF** du menu Prise de vue photo (□ 284). Les images NEF (RAW) de petite et moyenne tailles sont enregistrées au format 12 bits avec compression sans perte, quelles que soient les options sélectionnées pour **Compression NEF (RAW)** et **Échantillonnage NEF (RAW)** dans le menu **Enregistrement NEF (RAW)**.



Utilisation de deux cartes mémoire

Lorsque deux cartes mémoire sont insérées dans l'appareil photo, vous pouvez en choisir une comme carte principale à l'aide de la rubrique **Logement principal** du menu Prise de vue photo.

Sélectionnez **Logement pr carte XQD** afin de choisir comme carte principale la carte se trouvant dans le logement pour carte mémoire XQD, **Logement pour carte SD** afin de choisir la carte SD. Vous pouvez choisir les rôles joués par les cartes principale et secondaire à l'aide de l'option **Fonction du logement secondaire** du menu Prise de vue photo. Vous avez le choix entre **Débordement** (la carte secondaire n'est utilisée que lorsque la carte principale est pleine), **Sauvegarde** (chaque photo est enregistrée sur les deux cartes, principale et secondaire) et **RAW principal - JPEG secondaire** (identique à **Sauvegarde**, sauf que les copies NEF/RAW des photos enregistrées avec les réglages NEF/RAW + JPEG ne sont enregistrées que sur la carte principale et les copies JPEG uniquement sur la carte secondaire).

« Sauvegarde » et « RAW principal - JPEG secondaire »

L'appareil photo indique le nombre de vues restantes sur la carte ayant le moins de mémoire. Le déclenchement est désactivé si l'une des deux cartes est pleine.

Enregistrement de vidéos

Si deux cartes mémoire sont insérées dans l'appareil photo, vous pouvez sélectionner le logement utilisé pour enregistrer les vidéos à l'aide de l'option **Destination** du menu Prise de vue vidéo (□ 288).

Mise au point

Cette section décrit les options de mise au point disponibles lorsque le viseur est utilisé pour cadrer les photos. La mise au point peut être effectuée automatiquement (voir ci-dessous) ou manuellement (☐ 114). L'utilisateur peut également sélectionner le collimateur pour la mise au point automatique (point AF) ou manuelle (☐ 108) ou encore mémoriser la mise au point et recomposer la photo après avoir effectué la mise au point (☐ 111).

Autofocus

Pour utiliser l'autofocus, positionnez le sélecteur du mode de mise au point sur **AF**.

Sélecteur du mode de mise au point

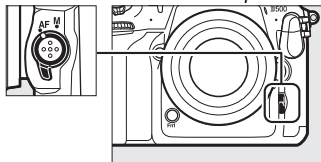

L'appareil photo effectue la mise au point à l'aide de 153 points AF, parmi lesquels 55 (indiqués par ☐ sur l'illustration ci-contre) peuvent être sélectionnés par l'utilisateur (☐ 108).



Points AF sélectionnables par l'utilisateur

1,3x (18x12)

Lorsque **1,3x (18x12)** est sélectionné pour **Choisir la zone d'image** (☐ 89), l'appareil photo effectue la mise au point à l'aide de 117 points AF, parmi lesquels 45 peuvent être sélectionnés par l'utilisateur. Les autres points AF situés aux extrémités gauche et droite de l'affichage des points AF ne sont pas utilisés.

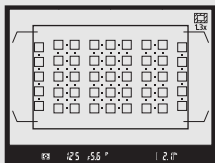

Points AF disponibles lorsque **1,3x (18x12)** est sélectionné

Capteurs en croix

La disponibilité des points AF en croix varie selon l'objectif utilisé.

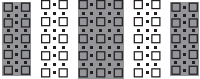
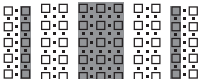
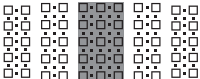
Objectif	Capteurs en croix (points AF en croix surlignés en gris ^{2,3})
<p>Objectifs AF-S autres que ceux indiqués ci-dessous avec une ouverture maximale de f/4 ou plus lumineuse¹</p>	 <p>99 capteurs en croix</p>
<ul style="list-style-type: none"> • AF-S DX Zoom-Nikkor 12–24 mm f/4G IF-ED • AF-S Micro NIKKOR 60 mm f/2.8G ED • AF-S NIKKOR 600 mm f/4G ED VR • AF-S NIKKOR 600 mm f/4E FL ED VR • AF-S Nikkor 600 mm f/4D IF-ED II • AF-S Nikkor 600 mm f/4D IF-ED 	 <p>63 capteurs en croix</p>
<ul style="list-style-type: none"> • AF-S NIKKOR 200–400 mm f/4G ED VR II • AF-S VR Zoom-Nikkor 200–400 mm f/4G IF-ED • AF-S NIKKOR 500 mm f/4G ED VR • AF-S Nikkor 500 mm f/4D IF-ED II • AF-S Nikkor 500 mm f/4D IF-ED • Objectifs AF-S avec une ouverture maximale moins lumineuse que f/4¹ • Objectifs-non AF-S 	 <p>45 capteurs en croix</p>

1 Zoom maximal, dans le cas des zooms.

2 Les autres points AF font appel à des capteurs linéaires, qui détectent les lignes horizontales.

3 Les autres points AF situés aux extrémités gauche et droite de l'affichage des points AF ne sont pas utilisés lorsque **1,3x (18x12)** est sélectionné pour **Choisir la zone d'image** (☐ 89).

🔪 Téléconvertisseurs AF-S/AF-I et points AF disponibles

Lorsqu'un téléconvertisseur AF-S ou AF-I est fixé, les points AF indiqués sur les illustrations peuvent servir pour l'autofocus et le télémètre électronique (notez qu'avec des ouvertures combinées maximales moins lumineuses que f/5.6, l'appareil photo risque de ne pas pouvoir effectuer la mise au point sur les sujets sombres ou peu contrastés).

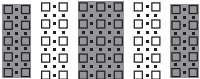
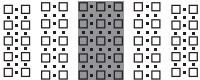
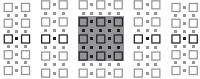
Téléconvertisseur	Ouverture max. de l'objectif ¹	Points AF disponibles (points AF en croix surlignés en gris ²)
TC-14E, TC-14E II, TC-14E III TC-17E II TC-20E, TC-20E II, TC-20E III	f/2	 <p>153 points AF (55 sélectionnables) avec 99 capteurs en croix</p>
TC-14E, TC-14E II, TC-14E III	f/2.8	
TC-17E II TC-20E, TC-20E II, TC-20E III	f/2.8	 <p>153 points AF (55 sélectionnables) avec 45 capteurs en croix</p>
TC-14E, TC-14E II, TC-14E III	f/4	
TC-17E II	f/4	 <p>37 points AF (17 sélectionnables) avec 25 capteurs en croix</p>
TC-800-1.25E ED	f/5.6	

Téléconvertisseur	Ouverture max. de l'objectif ¹	Points AF disponibles (points AF en croix surlignés en gris ²)
TC-20E, TC-20E II, TC-20E III	f/4	
TC-14E, TC-14E II, TC-14E III	f/5.6	15 points AF (9 sélectionnables) avec 5 capteurs en croix

1 Zoom maximal, dans le cas des zooms.

2 Les autres points AF font appel à des capteurs linéaires, qui détectent les lignes horizontales, mais notez que si 5 capteurs en croix uniquement sont présents, seuls ceux indiqués par ■ détectent les lignes verticales.

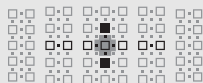

L'autofocus n'est pas disponible lorsque des téléconvertisseurs sont utilisés avec les objectifs AF-S VR Micro-Nikkor 105 mm f/2.8G IF-ED.

Mode autofocus

Vous avez le choix entre les modes autofocus suivants :

Mode	Description
AF-S	AF ponctuel : pour les sujets immobiles. La mise au point est mémorisée lorsque vous appuyez sur le déclencheur à mi-course. Avec les réglages par défaut, il n'est possible de déclencher que si l'indicateur de mise au point (●) est affiché (<i>priorité à la mise au point</i> ; □ 292).
AF-C	AF continu : pour les sujets en mouvement. L'appareil photo effectue la mise au point en continu tant que vous appuyez sur le déclencheur à mi-course ; si le sujet bouge, l'appareil active <i>le suivi de mise au point</i> (□ 102) afin d'anticiper la distance finale du sujet et d'ajuster la mise au point en fonction. Avec les réglages par défaut, il est possible de déclencher quel que soit l'état de la mise au point (<i>priorité au déclenchement</i> ; □ 292).

Vous pouvez sélectionner le mode autofocus en appuyant sur la commande de mode AF et en tournant la molette de commande principale jusqu'à ce que le réglage souhaité apparaisse dans le viseur et sur l'écran de contrôle.

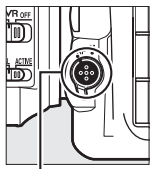

Commande de mode AF

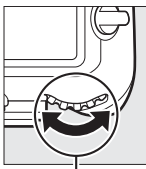

Molette de commande principale

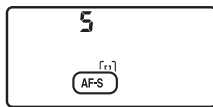

Écran de contrôle



Viseur

Informations complémentaires

Pour utiliser la priorité à la mise au point en mode AF continu, reportez-vous au réglage personnalisé a1 (**Priorité en mode AF-C**, □ 292). Pour utiliser la priorité au déclenchement en mode AF ponctuel, reportez-vous au réglage personnalisé a2 (**Priorité en mode AF-S**, □ 292). Pour savoir comment empêcher l'appareil photo d'effectuer la mise au point lorsque vous appuyez sur le déclencheur à mi-course, reportez-vous au réglage personnalisé a8 (**Activation AF**, □ 293). Reportez-vous au réglage personnalisé a10 (**Restrictions du mode autofocus**, □ 294) pour savoir comment restreindre la sélection du mode de mise au point à **AF-S** ou **AF-C** et reportez-vous au réglage personnalisé f4 (**Perso. molettes commande**) > **Fonctions par défaut** (□ 302) pour utiliser la molette de commande secondaire afin de choisir le mode de mise au point. Reportez-vous à la page 47 pour en savoir plus sur les options autofocus disponibles en mode de visée écran ou pendant l'enregistrement vidéo.

Commande AF-ON

Pour les besoins de la mise au point, appuyer sur la commande **AF-ON** a le même effet que d'appuyer sur le déclencheur à mi-course.

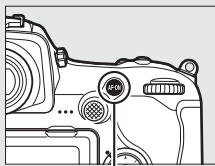

Commande **AF-ON**

Suivi de mise au point

En mode **AF-C**, l'appareil photo active le suivi de mise au point si le sujet se déplace vers l'appareil ou s'il s'en éloigne, tant que vous appuyez sur le déclencheur à mi-course ou sur la commande **AF-ON**. L'appareil photo peut ainsi suivre la mise au point tout en essayant de prévoir l'emplacement du sujet au moment du déclenchement.

Mode de zone AF

Choisissez le mode de sélection du point AF.

- **AF point sélectif** : sélectionnez le point AF comme décrit à la page 108 ; l'appareil photo effectue la mise au point sur le sujet se trouvant uniquement dans le point AF sélectionné. À utiliser pour les sujets immobiles.
- **AF zone dynamique** : sélectionnez le point AF comme décrit à la page 108. En mode de mise au point **AF-C**, l'appareil photo effectue la mise au point en fonction des informations provenant des points AF voisins si le sujet quitte brièvement le point sélectionné. Le nombre de points AF dépend du mode sélectionné :
 - **AF zone dynamique 25 points** : choisissez cette option lorsque vous avez le temps de composer la photo ou si vos sujets se déplacent de façon prévisible (par exemple, des coureurs à pied ou des voitures sur une piste).
 - **AF zone dynamique 72 points** : choisissez cette option pour photographier des sujets au déplacement imprévisible (par exemple, des joueurs de football).
 - **AF zone dynamique 153 points*** : choisissez cette option pour photographier des sujets qui se déplacent rapidement et sont difficiles à cadrer dans le viseur (par exemple, des oiseaux).

- **Suivi 3D*** : sélectionnez le point AF comme décrit à la page 108. En mode de mise au point **AF-C**, l'appareil photo suit les sujets qui quittent le point AF sélectionné et choisit de nouveaux points AF selon la nécessité. À utiliser pour composer rapidement des photos avec des sujets au déplacement latéral erratique (par exemple, des joueurs de tennis). Si le sujet quitte le viseur, relâchez le déclencheur et recomposez la photo en positionnant le sujet dans le point AF sélectionné.



- **AF zone groupée** : l'appareil photo effectue la mise au point à l'aide d'un groupe de points AF sélectionnés par l'utilisateur, ce qui réduit le risque d'obtenir un sujet principal flou et un arrière-plan net. Choisissez cette option pour les sujets difficiles à photographier à l'aide d'un seul point AF. Si l'appareil photo détecte des visages en mode **AF-S**, il leur accorde la priorité.
- **AF zone automatique** : l'appareil photo détecte automatiquement le sujet et sélectionne le point AF ; s'il détecte un visage, il donne la priorité à ce dernier. Les points AF actifs s'allument brièvement une fois la mise au point effectuée ; en mode **AF-C**, le point AF principal s'affiche après l'extinction des autres points AF.



- * Notez que lorsque **1,3x (18x12)** est sélectionné pour **Choisir la zone d'image** (□ 89), l'appareil photo effectue la mise au point à l'aide de 117 points AF. Les autres points AF situés aux extrémités gauche et droite de l'affichage des points AF ne sont pas utilisés.

Vous pouvez sélectionner le mode de zone AF en appuyant sur la commande de mode AF et en tournant la molette de commande secondaire jusqu'à ce que le réglage souhaité apparaisse dans le viseur et sur l'écran de contrôle.

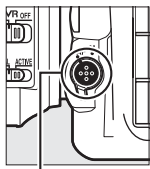

Commande de mode AF

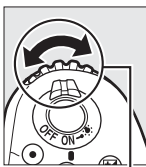

Molette de commande secondaire

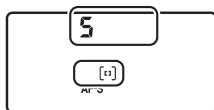

Écran de contrôle

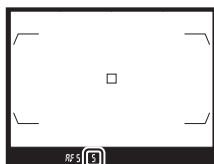







Viseur

Suivi 3D

Lorsque vous appuyez sur le déclencheur à mi-course, les couleurs de la zone environnant le point AF sont mémorisées par l'appareil photo. Par conséquent, le suivi 3D peut ne pas produire les résultats voulus avec des sujets de la même couleur que l'arrière-plan ou qui occupent une très petite zone de la vue.

Mode de zone AF

Le mode de zone AF s'affiche sur l'écran de contrôle et dans le viseur.

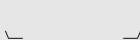
Mode de zone AF	Écran de contrôle	Viseur	Affichage des points AF dans le viseur
AF point sélectif	S	S	
AF zone dynamique 25 points*	d 25	d 25	
AF zone dynamique 72 points*	d 72	d 72	
AF zone dynamique 153 points*	d 153	d 153	
Suivi 3D	3d	3d	
AF zone groupée	GrP	GrP	
AF zone automatique	Auto	Auto	

* Seul le point AF actif s'affiche dans le viseur. Les autres points AF fournissent des informations permettant d'aider l'appareil photo à effectuer la mise au point.

Téléconvertisseurs AF-S/AF-I

Si l'AF suivi 3D ou zone automatique est sélectionné comme mode de zone AF et si un téléconvertisseur AF-S/AF-I est utilisé, l'AF point sélectif est sélectionné automatiquement à des ouvertures combinées moins lumineuses que f/5.6.

Mise au point manuelle

Le mode AF point sélectif est automatiquement sélectionné si vous utilisez la mise au point manuelle.

Informations complémentaires

Pour en savoir plus sur la façon dont l'autofocus gère les changements de distance au sujet, reportez-vous au réglage personnalisé a3 (**Suivi MAP avec Lock-On**, □ 292). Pour paramétrer les réglages du suivi 3D, utilisez les réglages personnalisés a4 (**Détection des visages suivi 3D**, □ 293) et a5 (**Zone de suivi 3D**, □ 293). Reportez-vous au réglage personnalisé a7 (**AF selon l'orientation**, □ 293) pour choisir différents points AF et/ou modes de zone AF selon l'orientation de l'appareil photo (horizontale ou verticale), au réglage personnalisé a9 (**Choix limité modes de zone AF**, □ 293) pour savoir comment limiter la sélection du mode de zone AF, au réglage personnalisé a12 (**Options des points AF**, □ 294) pour choisir la façon dont le point AF s'affiche et au réglage personnalisé f4 (**Perso. molettes commande**) > **Fonctions par défaut** (□ 302) pour savoir comment utiliser la molette de commande principale afin de choisir le mode de zone AF. Reportez-vous à la page 48 pour en savoir plus sur les options d'autofocus disponibles en visée écran ou pendant l'enregistrement vidéo.

Sélection du point AF

L'appareil photo effectue la mise au point à l'aide de 153 points AF, parmi lesquels 55 (indiqués sur l'illustration ci-contre)



peuvent être sélectionnés manuellement, ce qui permet de composer les photos en positionnant le sujet principal quasiment n'importe où dans la vue (lorsque **1,3x (18x12)** est sélectionné pour **Choisir la zone d'image**, l'appareil photo effectue la mise au point à l'aide de 117 points AF, parmi lesquels 45 peuvent être sélectionnés manuellement ;  89). Suivez les étapes ci-dessous pour choisir le point AF (en mode AF zone groupée, vous pouvez suivre ces étapes pour choisir un groupe de points AF).

1 Positionnez le loquet de verrouillage du sélecteur de mise au point sur ●.

Vous pouvez ainsi utiliser le sélecteur multidirectionnel pour sélectionner le point AF.

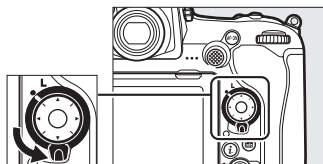

Loquet de verrouillage du sélecteur de mise au point

2 Sélectionnez le point AF.

Utilisez le sélecteur multidirectionnel pour sélectionner le point AF dans le viseur tant que le système de mesure de l'exposition est activé. Vous pouvez sélectionner le point AF central en appuyant sur le bouton central du sélecteur multidirectionnel.

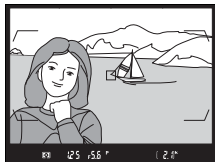

Vous pouvez positionner le loquet de verrouillage du sélecteur de mise au point sur **L** une fois la sélection effectuée, afin d'éviter tout changement accidentel du point AF lorsque vous appuyez sur le sélecteur multidirectionnel.

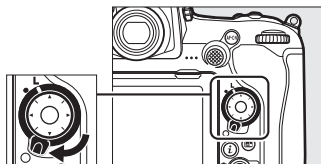

☑ Sélecteur secondaire

Vous pouvez utiliser le sélecteur secondaire au lieu du sélecteur multidirectionnel pour choisir le point AF. La mise au point et l'exposition sont mémorisées tant que vous appuyez au centre du sélecteur secondaire (☐ 111, 141).

Utilisez le sélecteur secondaire comme indiqué à droite ; si vous appuyez sur les côtés, vous risquez de ne pas obtenir l'effet voulu. Faites attention de ne pas vous mettre le doigt ou l'ongle dans l'œil lors de l'utilisation du sélecteur secondaire.

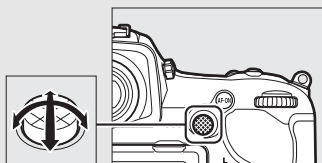

Sélecteur secondaire

☑ AF zone automatique

En mode AF zone automatique, le point AF est automatiquement sélectionné ; il est impossible de le sélectionner manuellement.

Informations complémentaires

Pour définir le nombre de points AF qui peuvent être sélectionnés à l'aide du sélecteur multidirectionnel, reportez-vous au réglage personnalisé a6 (**Nombre de points AF**, □ 293). Pour choisir différents points AF et/ou modes de zone AF selon l'orientation de l'appareil photo (horizontale ou verticale), reportez-vous au réglage personnalisé a7 (**AF selon l'orientation**, □ 293). Pour choisir si la sélection du point AF s'effectue « en boucle », reportez-vous au réglage personnalisé a11 (**Rotation du point AF**, □ 294). Pour choisir le moment où le point AF s'éclaire, reportez-vous au réglage personnalisé a12 (**Options des points AF**, □ 294). Pour savoir comment modifier le rôle du sélecteur secondaire, reportez-vous au réglage personnalisé f1 (**Définition réglages perso.**) > **Sélecteur secondaire** (□ 301) et **Centre du sélecteur secondaire** (□ 301). Pour savoir comment modifier le rôle du bouton central du sélecteur multidirectionnel, reportez-vous au réglage personnalisé f2 (**Bouton central du sélecteur**, □ 301).

Mémorisation de la mise au point

La mémorisation de la mise au point permet de modifier la composition, une fois la mise au point obtenue, et ainsi d'effectuer la mise au point sur un sujet qui ne se trouve pas dans un point AF de la composition finale. Si l'appareil photo ne parvient pas à effectuer la mise au point à l'aide de l'autofocus (☞ 113), vous pouvez également utiliser la mémorisation de la mise au point pour recomposer la photo après avoir effectué la mise au point sur un autre sujet situé à la même distance que le sujet souhaité. La mémorisation de la mise au point est plus efficace lorsqu'une option autre que AF zone automatique est sélectionnée comme mode de zone AF (☞ 103).

1 Effectuez la mise au point.

Positionnez le sujet dans le point AF sélectionné et appuyez sur le déclencheur à mi-course pour activer la mise au point. Vérifiez la présence de l'indicateur de mise au point (●) dans le viseur.



2 Mémorisez la mise au point.

Mode de mise au point AF-C (☞ 101) : tout en maintenant le déclencheur enfoncé à mi-course (①), appuyez au centre du sélecteur secondaire (②) pour mémoriser la mise au point et l'exposition (l'icône **AE-L** s'affiche dans le viseur). La mise au point reste mémorisée tant que vous maintenez le centre du sélecteur secondaire enfoncé, même si vous relâchez le déclencheur.

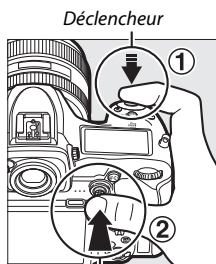

Sélecteur secondaire



Mode de mise au point AF-S : la mise au point est automatiquement mémorisée lorsque l'indicateur de mise au point (●) apparaît, et le reste jusqu'à ce que vous relâchiez le déclencheur. Vous pouvez également mémoriser la mise au point en appuyant au centre du sélecteur secondaire comme décrit à la page précédente.

3 Recomposez et prenez la photo.

La mise au point reste mémorisée entre les prises de vues si vous maintenez le déclencheur appuyé à mi-course (**AF-S**) ou le centre du sélecteur secondaire appuyé, ce qui permet de prendre plusieurs photos successives avec le même réglage de mise au point.



Ne modifiez pas la distance entre l'appareil photo et le sujet pendant la mémorisation de la mise au point. Si le sujet se déplace, effectuez à nouveau la mise au point en fonction de la nouvelle distance.

Mémorisation de la mise au point à l'aide de la commande AF-ON

Lorsque vous prenez des photos avec le viseur, vous pouvez mémoriser la mise au point à l'aide de la commande **AF-ON** au lieu du déclencheur (☐ 102). Si **AF-ON seulement** est sélectionné pour le réglage personnalisé a8 (**Activation AF**, ☐ 293), l'appareil photo n'effectue pas la mise au point lorsque vous appuyez sur le déclencheur à mi-course ; en revanche, il l'effectue lorsque vous appuyez sur la commande **AF-ON**, après quoi la mise au point est mémorisée et le reste jusqu'à ce que vous appuyiez à nouveau sur la commande **AF-ON**.

Informations complémentaires

Reportez-vous au réglage personnalisé c1 (**Mémo. expo. par déclencheur**, ☐ 296) afin d'obtenir des informations sur l'utilisation du déclencheur pour mémoriser l'exposition.

Optimisation des résultats avec l'autofocus

Les conditions décrites ci-dessous empêchent le bon fonctionnement de l'autofocus. Le déclenchement peut être désactivé si l'appareil photo est incapable d'effectuer la mise au point dans ces conditions, ou l'indicateur de mise au point (●) peut s'afficher et l'appareil photo émettre un son, permettant le déclenchement alors que le sujet n'est pas net. Dans ces cas, utilisez la mise au point manuelle (□ 114) ou la mémorisation de mise au point (□ 111) pour effectuer la mise au point sur un autre sujet situé à la même distance, puis recomposer la photo.

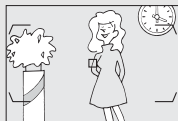

Il y a très peu ou pas du tout de contraste entre le sujet et l'arrière-plan.

Exemple : le sujet est de la même couleur que l'arrière-plan.



Le point AF contient des objets situés à différentes distances de l'appareil photo.

Exemple : le sujet est à l'intérieur d'une cage.



Le sujet est entouré de motifs géométriques réguliers.

Exemple : des volets ou une rangée de fenêtres sur un gratte-ciel.

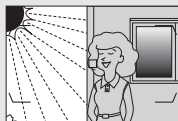

Le point AF contient des zones de luminosité très contrastées.

Exemple : la moitié du sujet est située à l'ombre.



Les objets situés à l'arrière-plan paraissent plus grands que le sujet.

Exemple : un bâtiment apparaît dans la vue derrière le sujet.

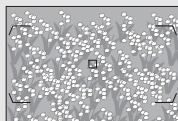

Le sujet contient trop de petits détails.

Exemple : un champ de fleurs ou d'autres sujets de petite taille ou à faible variation de luminosité.

Mise au point manuelle

Vous pouvez effectuer la mise au point manuellement avec les objectifs qui ne permettent pas le fonctionnement de l'autofocus (objectifs NIKKOR non AF) ou si l'autofocus ne produit pas les résultats souhaités (☞ 113).

- **Objectifs AF** : positionnez le commutateur du mode de mise au point de l'objectif (si présent) et le sélecteur du mode de mise au point de l'appareil photo sur **M**.

Sélecteur du mode de mise au point

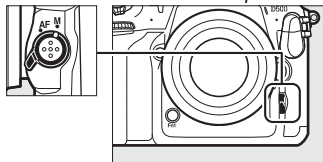

☑ Objectifs AF

N'utilisez pas d'objectifs AF avec le commutateur du mode de mise au point de l'objectif positionné sur **M** et le sélecteur du mode de mise au point de l'appareil photo réglé sur **AF**. Vous risquez sinon d'endommager l'appareil photo ou l'objectif. Cette consigne ne concerne pas les objectifs AF-S, qui peuvent être utilisés en mode **M** sans qu'il soit nécessaire de positionner le sélecteur du mode de mise au point de l'appareil photo sur **M**.

- **Objectifs à mise au point manuelle** : faites la mise au point manuellement.

Pour effectuer la mise au point manuellement, tournez la bague de mise au point de l'objectif jusqu'à ce que l'image affichée dans le viseur soit nette. Vous pouvez prendre des photos à n'importe quel instant, que l'image soit nette ou non.

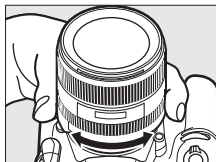

■ ■ Télémètre électronique

L'indicateur de mise au point du viseur permet de vérifier si la mise au point est correcte sur le sujet situé dans le collimateur sélectionné. Vous avez le choix entre 55 ou 45 collimateurs si **1,3x (18x12)** est sélectionné pour **Choisir la zone d'image** (☐ 89). Une fois le sujet placé dans



le collimateur sélectionné, appuyez sur le déclencheur à mi-course et tournez la bague de mise au point de l'objectif jusqu'à ce que l'indicateur de mise au point (●) s'affiche. Notez qu'avec les sujets répertoriés page 113, il est possible que l'indicateur de mise au point s'affiche parfois alors que la mise au point est incorrecte. Vérifiez la mise au point dans le viseur avant de prendre la photo. Pour en savoir plus sur l'utilisation du télémètre électronique avec les téléconvertisseurs AF-S/AF-I (en option), reportez-vous à la page 99.

🔧 Objectifs AF-P DX NIKKOR 18–55 mm f/3.5–5.6G et G VR

Lorsque vous utilisez un objectif AF-P DX NIKKOR 18–55 mm f/3.5–5.6G VR ou AF-P DX NIKKOR 18–55 mm f/3.5–5.6G en mode de mise au point manuelle, l'indicateur de mise au point clignote dans le viseur (ou en mode de visée écran, le point AF clignote sur le moniteur) pour signaler que si vous continuez de tourner la bague de mise au point dans le sens actuel, le sujet ne sera pas plus net.

🔧 Position du plan focal

Pour déterminer la distance entre votre sujet et l'appareil photo, effectuez la mesure à partir du repère du plan focal (☉) situé sur le boîtier de l'appareil photo. La distance entre le plan d'appui de la monture d'objectif et le plan focal est de 46,5 mm.

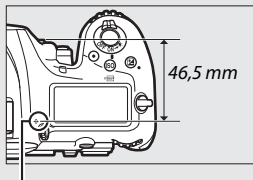

Repère du plan focal

Mode de déclenchement

Choix d'un mode de déclenchement

Pour choisir un mode de déclenchement, appuyez sur la commande de déverrouillage du sélecteur du mode de déclenchement et tournez le sélecteur du mode de déclenchement jusqu'à ce que le repère soit aligné sur le réglage souhaité.

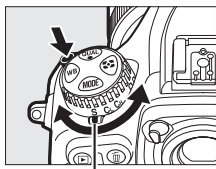

Repère

Mode	Description
S	Vue par vue : l'appareil prend une photo chaque fois que vous appuyez sur le déclencheur.
CL	Continu basse vitesse : l'appareil photo enregistre 1-9 vues par seconde tant que vous appuyez sur le déclencheur. * Vous pouvez choisir la cadence de prise de vue à l'aide du réglage personnalisé d1 (Cadence prise de vue en CL , □ 297).
CH	Continu haute vitesse : l'appareil photo enregistre jusqu'à 10 vues par seconde tant que vous appuyez sur le déclencheur. * Utilisez cette option lorsque vous photographiez des sujets actifs.
Q	Déclenchement silencieux : comme pour le mode vue par vue, sauf que le miroir ne revient pas en place tant que vous maintenez le déclencheur appuyé, ce qui vous permet de contrôler le moment du dé clic du miroir, qui est également plus silencieux qu'en mode vue par vue. De plus, le signal sonore ne retentit pas quel que soit le réglage sélectionné pour l'option Signal sonore du menu Configuration (□ 306).
QC	Déclenchement Qc (continu silencieux) : l'appareil photo enregistre jusqu'à 3 vues par seconde tant que vous appuyez sur le déclencheur. * Le bruit émis par l'appareil photo est atténué.

Mode	Description
	Retardateur : prenez des photos avec le retardateur (☐ 119).
MUP	Levée du miroir : choisissez ce mode pour réduire le bougé de l'appareil photo lorsque vous photographiez avec un téléobjectif ou en gros plan, ou dans des situations dans lesquelles le moindre mouvement de l'appareil photo peut entraîner des photos floues (☐ 121).

* Cadence de prise de vue moyenne avec un accumulateur EN-EL15, le mode AF continu, le mode d'exposition Manuel ou Auto à priorité vitesse, une vitesse d'obturation de 1/250 s ou plus rapide, et les autres réglages (ou dans le cas de **CL**, les autres réglages sauf le réglage personnalisé d1) définis sur leurs valeurs par défaut, ainsi que suffisamment de place dans la mémoire tampon. Les cadences indiquées peuvent ne pas être disponibles dans certaines conditions. La cadence de prise de vue diminue avec des sensibilités élevées (Hi 0,3 à Hi 5), de très petites ouvertures (grandes valeurs) ou des vitesses d'obturation lentes, lorsque la réduction de vibration (disponible avec les objectifs VR) ou le contrôle automatique de la sensibilité est activé (☐ 125), ou si le niveau de charge de l'accumulateur est faible, qu'un objectif sans microprocesseur est utilisé, que **Bague des ouvertures** est sélectionné pour le réglage personnalisé f4 (**Perso. molettes commande**) > **Réglage de l'ouverture** (☐ 302), ou qu'un effet de scintillement est détecté lorsque la réduction du scintillement est activée dans le menu Prise de vue photo (☐ 234).

Mémoire tampon

L'appareil photo est doté d'une mémoire tampon servant à stocker temporairement les images, ce qui permet de poursuivre la prise de vue pendant l'enregistrement des photos sur la carte mémoire. Notez cependant que la cadence de prise de vue ralentit lorsque la mémoire tampon est pleine (r 99).

Le nombre approximatif de photos pouvant être stockées dans la mémoire tampon en fonction des réglages actuels apparaît à la place du compteur de vues du viseur et de l'écran de contrôle lorsque vous appuyez sur le déclencheur à mi-course. L'illustration ci-contre montre l'affichage qui apparaît lorsqu'il reste dans la mémoire tampon de la place pour environ 99 photos.

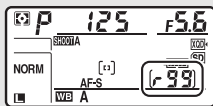

Pendant l'enregistrement des photos sur la carte mémoire, le voyant d'accès de la carte mémoire s'allume. En fonction des conditions de prise de vue et des performances de la carte mémoire, l'enregistrement peut prendre de quelques secondes à quelques minutes. *Ne retirez pas la carte mémoire, ni ne retirez ou débranchez la source d'alimentation tant que le voyant d'accès n'est pas éteint.* Si l'appareil photo est mis sous tension alors qu'il reste des données dans la mémoire tampon, il ne s'éteindra pas tant que toutes les images présentes dans la mémoire tampon ne seront pas enregistrées. Si l'accumulateur est déchargé alors que des images se trouvent encore dans la mémoire tampon, le déclenchement est désactivé et les images sont transférées vers la carte mémoire.

Informations complémentaires

Pour choisir l'ordre d'affichage des photos de chaque rafale après la prise de vue, reportez-vous à l'option **Après la rafale, afficher** (☐ 282). Pour choisir le nombre maximal de photos pouvant être prises par rafale, reportez-vous au réglage personnalisé d2 (**Nombre de vues maximal**, ☐ 297). Pour choisir le nombre de photos pouvant être prises par rafale, reportez-vous à la page 389.

Mode retardateur

Le retardateur permet de réduire le bougé de l'appareil photo ou de réaliser des autoportraits.

1 Sélectionnez le mode retardateur.

Appuyez sur la commande de déverrouillage du sélecteur du mode de déclenchement et positionnez le sélecteur du mode de déclenchement sur .

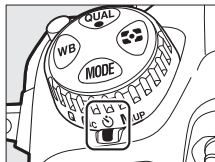

2 Cadrez la photo et effectuez la mise au point.

En mode AF ponctuel (☐ 101), il n'est possible de prendre la photo que si l'indicateur de mise au point (●) apparaît dans le viseur.



Fermer l'obturateur d'oculaire

Lorsque vous photographiez sans avoir l'œil collé au viseur, fermez l'obturateur d'oculaire pour empêcher la lumière de pénétrer dans le viseur et d'apparaître sur les photos ou d'interférer avec l'exposition.

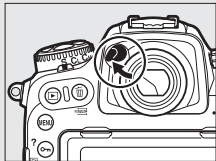

3 Démarrez le retardateur.

Appuyez sur le déclencheur jusqu'en fin de course pour démarrer le retardateur. Le témoin du retardateur se met à clignoter. Deux secondes avant la prise de vue, le témoin du retardateur s'arrête de clignoter. Le déclenchement a lieu environ dix secondes après le démarrage du retardateur.



Pour annuler le retardateur avant d'avoir pris la photo, positionnez le sélecteur du mode de déclenchement sur un autre réglage.

Informations complémentaires

Pour en savoir plus sur la sélection de la temporisation du retardateur, du nombre de vues prises et de l'intervalle entre les vues, reportez-vous au réglage personnalisé c3 (**Retardateur** ; □ 296). Vous pouvez contrôler les signaux sonores émis lors de l'utilisation du retardateur à l'aide de l'option **Signal sonore** du menu Configuration (□ 306).

Mode levée du miroir

Choisissez ce mode pour réduire l'effet de flou provoqué par le bougé de l'appareil photo lorsque le miroir est levé. Pour utiliser le mode levée du miroir, appuyez sur la commande de déverrouillage du sélecteur du mode de déclenchement et positionnez le sélecteur du mode de déclenchement sur **Mup** (levée du miroir).

Après avoir appuyé sur le déclencheur à mi-course pour régler la mise au point et l'exposition, appuyez une première fois sur

le déclencheur jusqu'en fin de course pour lever le miroir. **rdY** s'affiche sur l'écran de contrôle ; appuyez une seconde fois sur le déclencheur jusqu'en fin de course pour prendre la photo (en mode de visée écran, il n'est pas nécessaire de lever le miroir ; la photo est prise lors de la première pression du déclencheur). Un signal sonore est émis, sauf si **Désactivé** est sélectionné pour **Signal sonore** dans le menu Configuration (📖 306). Le miroir s'abaisse une fois la prise de vue terminée.

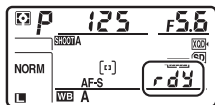
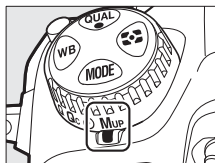

✓ Levée du miroir

Lorsque le miroir est levé, vous ne pouvez pas cadrer avec le viseur et la mise au point automatique et la mesure ne sont pas effectuées.

📷 Mode levée du miroir

Une photo est prise automatiquement si aucune opération n'est effectuée pendant environ 30 s après la levée du miroir.

📷 Pour éviter les photos floues

Pour éviter l'effet de flou provoqué par le mouvement de l'appareil photo, appuyez doucement sur le déclencheur. Il est recommandé d'utiliser un trépied.

📷 Informations complémentaires

Pour en savoir plus sur l'utilisation de l'obturation électronique au premier rideau afin de réduire davantage l'effet de flou, reportez-vous au réglage personnalisé d6 (**Obturation électro. au 1er rideau**, ☐ 298).

Sensibilité (ISO)

Réglage manuel

La sensibilité de l'appareil photo à la lumière peut être réglée en fonction de la quantité de lumière disponible. Choisissez une sensibilité comprise entre 100 et 51200 ISO par incréments de $\frac{1}{3}$ IL. Dans certains cas particuliers, vous pouvez également choisir des réglages d'environ 0,3 à 1 IL en-dessous de 100 ISO et 0,3 à 5 IL au-dessus de 51200 ISO. Plus la sensibilité est élevée, moins il faut de lumière pour réaliser la prise de vue, ce qui permet d'utiliser des vitesses d'obturation plus rapides ou des ouvertures plus petites.

Vous pouvez régler la sensibilité (ISO) en appuyant sur la commande **ISO** (FORMAT) et en tournant la molette de commande principale jusqu'à ce que le réglage souhaité apparaisse sur l'écran de contrôle et dans le viseur.

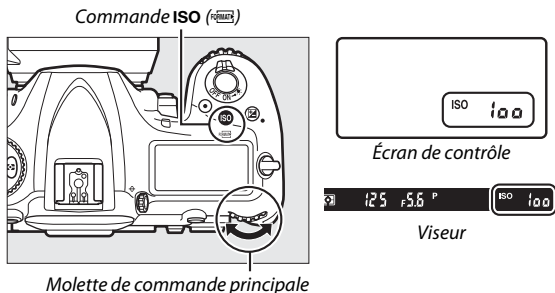

Menu Sensibilité

Vous pouvez également régler la sensibilité (ISO) à l'aide de l'option **Réglage de la sensibilité** du menu Prise de vue photo (285).

MENU PRISE DE VUE PHOTO	
Qualité d'image	NORM
Taille d'image	--
Enregistrement NEF (RAW)	--
Réglage de la sensibilité	--
Balance des blancs	AUTO
Régler le Picture Control	ESD
Gérer le Picture Control	--
Espace colorimétrique	sRGB

Sensibilité (ISO)

Plus la sensibilité est élevée, moins il vous faut de lumière pour réaliser votre prise de vue, permettant ainsi de recourir à des vitesses d'obturation plus rapides ou à des ouvertures plus petites. Néanmoins, les photos prises à des sensibilités élevées sont plus sensibles au « bruit » (pixels lumineux répartis de manière aléatoire, voile ou lignes). Le bruit est notamment plus susceptible d'apparaître avec les réglages **Hi 0,3** à **Hi 5**.



Hi 0,3–Hi 5

Les réglages de **Hi 0,3** à **Hi 5** correspondent à des sensibilités de 0,3–5 IL supérieures à 51200 ISO (équivalentes à 64000–1640000 ISO).

Lo 0,3–Lo 1

Les réglages de **Lo 0,3** à **Lo 1** correspondent à des sensibilités de 0,3–1 IL inférieures à 100 ISO (équivalentes à 80–50 ISO). Utilisez-les avec de grandes ouvertures en cas de forte luminosité. Le contraste est légèrement plus élevé que la normale ; dans la plupart des cas, une sensibilité égale ou supérieure à 100 ISO est recommandée.

Informations complémentaires

Pour choisir l'incrément de la sensibilité, reportez-vous au réglage personnalisé b1 (**Incrément de la sensibilité** ;  294). Reportez-vous au réglage personnalisé d3 (**Affichage de la sensibilité** ;  297) pour obtenir des informations sur l'affichage de la sensibilité sur l'écran de contrôle et dans le viseur. Pour en savoir plus sur l'utilisation de l'option **Réduction du bruit ISO** des menus Prise de vue photo et Prise de vue vidéo pour réduire le bruit à des sensibilités élevées, reportez-vous aux pages 286 (photos) et 290 (vidéos).

Contrôle automatique de la sensibilité

Si **Activé** est sélectionné pour **Réglage de la sensibilité** > **Contrôle de la sensibilité auto.** du menu Prise de vue photo, la sensibilité (ISO) est automatiquement modifiée s'il est impossible d'obtenir l'exposition optimale avec la valeur que vous avez sélectionnée (la sensibilité est modifiée de manière appropriée en cas d'utilisation d'un flash).

1 Sélectionnez **Contrôle de la sensibilité auto.**

Sélectionnez **Réglage de la sensibilité** dans le menu Prise de vue photo, mettez en surbrillance **Contrôle de la sensibilité auto.**, puis appuyez sur **OK**.

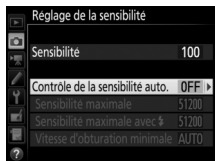

2 Sélectionnez **Activé.**

Mettez en surbrillance **Activé** et appuyez sur **OK** (si **Désactivé** est sélectionné, la sensibilité reste telle que vous l'avez sélectionnée).

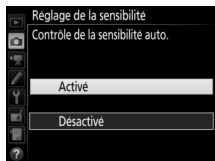

3 Modifiez les réglages.

Vous pouvez sélectionner la valeur maximale pour le contrôle automatique de la sensibilité à l'aide de l'option **Sensibilité maximale** (la valeur minimale de sensibilité est

automatiquement réglée sur 100 ISO ; notez que si la sensibilité que vous avez sélectionnée est supérieure à celle indiquée dans **Sensibilité maximale**, c'est votre choix qui sera appliqué). En modes **P** et **A**, la sensibilité est modifiée uniquement en cas de sous-exposition avec la vitesse d'obturation sélectionnée pour **Vitesse d'obturation minimale** ($1/4000-30$ s ou **Automatique** ; en modes **S** et **M**, la sensibilité est modifiée afin d'obtenir une exposition optimale avec la vitesse d'obturation que vous avez sélectionnée). Si **Automatique** est sélectionné, l'appareil photo choisit la vitesse d'obturation minimale selon la focale de l'objectif utilisé. Appuyez sur \odot pour quitter lorsque vous avez effectué les réglages.

Pour choisir la sensibilité maximale des photos prises à l'aide d'un flash optionnel (☐ 328), utilisez l'option **Sensibilité maximale avec ⚡**. Si vous sélectionnez **Comme sans flash**, la sensibilité maximale en photographie au flash est définie sur la valeur sélectionnée pour l'option **Sensibilité maximale**.

Lorsque **Activé** est sélectionné, **ISO-AUTO** apparaît dans le viseur et sur l'écran de contrôle. Si la sensibilité a été modifiée par rapport à la valeur que vous avez sélectionnée, ces indicateurs clignotent et la valeur modifiée s'affiche dans le viseur et sur l'écran de contrôle.

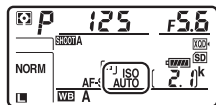
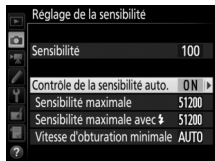

☑ Vitesse d'obturation minimale



Il est possible d'affiner la sélection automatique de la vitesse d'obturation en mettant en surbrillance **Automatique** et en appuyant sur  ; par exemple, des vitesses plus rapides que celles généralement sélectionnées automatiquement peuvent être utilisées avec les téléobjectifs afin de réduire l'effet de flou. Notez cependant que l'option **Automatique** fonctionne uniquement avec les objectifs à microprocesseur ; si un objectif sans microprocesseur est utilisé mais que ses données ne sont pas précisées, la vitesse d'obturation minimale est définie sur 1/30 s. Les vitesses d'obturation peuvent être plus lentes que la vitesse minimale sélectionnée s'il n'est pas possible d'obtenir une exposition optimale avec la valeur choisie pour **Sensibilité maximale**.

☑ Activer ou désactiver le contrôle automatique de la sensibilité

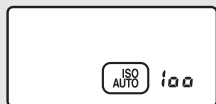

Vous pouvez activer ou désactiver le contrôle automatique de la sensibilité en appuyant sur la commande **ISO**  et en tournant la molette de commande secondaire. L'icône **ISO-AUTO** s'affiche sur l'écran de contrôle et dans le viseur lorsque le contrôle automatique de la sensibilité est activé et **ISO** s'affiche lorsqu'il est désactivé.



☑ Contrôle automatique de la sensibilité

Lors de l'utilisation d'un flash, la vitesse d'obturation minimale est celle sélectionnée pour **Vitesse d'obturation minimale** sauf si cette valeur est plus rapide que le réglage personnalisé e1 (**Vitesse de synchro. flash**,  299) ou plus lente que le réglage personnalisé e2 (**Vitesse d'obturation flash**,  300) ; si tel est le cas, la valeur sélectionnée pour le réglage personnalisé e2 sera utilisée. Notez que la sensibilité peut augmenter automatiquement lors de l'utilisation simultanée du contrôle automatique de la sensibilité et des modes de flash synchro lente (disponibles avec les flashes optionnels ;  201), ce qui peut éventuellement empêcher l'appareil photo de sélectionner des vitesses d'obturation lentes.





☑ Informations complémentaires

Pour choisir la référence utilisée afin de régler l'exposition lorsqu'un flash et le contrôle automatique de la sensibilité sont utilisés, reportez-vous au réglage personnalisé e4 (**Contrôle de la sensibilité auto.**   300).

Exposition

Mesure

La « mesure » permet d'indiquer la manière avec laquelle l'appareil photo règle l'exposition. Vous disposez des options suivantes :

Option	Description
	Matricielle : produit des résultats naturels dans la plupart des situations. L'appareil photo mesure la majeure partie de la vue et règle l'exposition en fonction de la distribution tonale, de la couleur, de la composition et, avec les objectifs de type G, E ou D (□ 322), de l'information de distance (mesure matricielle couleur 3D III ; avec les autres objectifs dotés d'un microprocesseur, l'appareil photo utilise la mesure matricielle couleur III, qui ne comprend pas l'information de distance 3D).
	Pondérée centrale : l'appareil photo mesure l'ensemble de la vue mais accorde le plus d'importance à la zone centrale (si l'appareil photo est équipé d'un objectif à microprocesseur, vous pouvez sélectionner la taille de cette zone à l'aide du réglage personnalisé b6, Zone pondérée centrale , □ 295 ; en cas d'utilisation d'un objectif sans microprocesseur, cette zone a un diamètre de 8 mm). Mesure classique pour les portraits ; recommandée en cas d'utilisation de filtres ayant une correction d'exposition supérieure à 1x.
	Spot : l'appareil photo mesure un cercle de 3,5 mm de diamètre (environ 2,5% de la vue). Le cercle est centré sur le point AF actuellement sélectionné, ce qui permet de mesurer des sujets décentrés (si vous utilisez un objectif sans microprocesseur ou si l'AF zone automatique est activé, l'appareil photo effectue la mesure sur le point AF central). Cette option garantit une exposition correcte du sujet, même lorsque l'arrière-plan est beaucoup plus lumineux ou sombre.
	Pondérée sur les hautes lumières : l'appareil photo accorde le plus d'importance aux hautes lumières. Utilisez cette option pour conserver plus de détails dans les hautes lumières, par exemple lorsque vous photographiez des artistes sur scène éclairés par des projecteurs.

Pour choisir une option de mesure, appuyez sur la commande  et tournez la molette de commande principale jusqu'à ce que le réglage souhaité apparaisse dans le viseur et sur l'écran de contrôle.

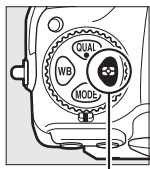

Commande 

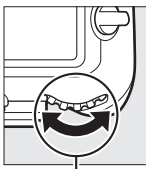

Molette de
commande
principale



Écran de contrôle



Viseur

Objectif sans microprocesseur

Si vous indiquez la focale et l'ouverture maximale des objectifs sans microprocesseur à l'aide de l'option **Objectif sans microprocesseur** du menu Configuration (☐ 251), l'appareil photo utilise la mesure matricielle couleur lorsque la mesure matricielle est sélectionnée et améliore la précision de la mesure pondérée centrale et de la mesure spot. La mesure pondérée centrale sera utilisée si la mesure pondérée sur les hautes lumières est sélectionnée alors qu'un objectif sans microprocesseur est utilisé ou si la mesure matricielle est sélectionnée alors qu'un objectif sans microprocesseur est utilisé et que les données de l'objectif n'ont pas été précisées. Notez que la mesure pondérée centrale est également susceptible d'être utilisée si la mesure pondérée sur les hautes lumières est sélectionnée avec certains objectifs à microprocesseur (objectifs AI-P NIKKOR et objectifs AF qui ne sont pas de type G, E ou D ; ☐ 325).

Informations complémentaires

Reportez-vous au réglage personnalisé b5 (**Mesure matricielle**, ☐ 295) pour déterminer si la mesure matricielle utilise la détection des visages. Pour savoir comment modifier de manière indépendante l'exposition optimale pour chaque méthode de mesure, reportez-vous au réglage personnalisé b7 (**Réglage précis expo. opti.**, ☐ 295).

Mode d'exposition

Pour préciser la manière dont l'appareil photo sélectionne la vitesse d'obturation et l'ouverture afin de régler l'exposition, appuyez sur la commande **MODE** et tournez la molette de commande principale jusqu'à ce que l'option souhaitée apparaisse sur l'écran de contrôle.

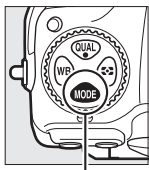

Commande **MODE**

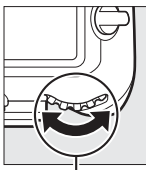

Molette de commande principale

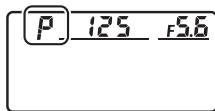

Écran de contrôle

Mode	Description
P	Auto programmé (☐ 132) : l'appareil photo règle la vitesse d'obturation et l'ouverture pour avoir la meilleure exposition possible. Recommandé pour les instantanés et toute autre situation où vous ne disposez pas de suffisamment de temps pour modifier les réglages.
S	Auto à priorité vitesse (☐ 133) : vous choisissez la vitesse d'obturation ; l'appareil photo sélectionne l'ouverture pour obtenir les meilleurs résultats. Vous pouvez ainsi figer l'action ou la rendre floue.
A	Auto à priorité ouverture (☐ 134) : vous choisissez l'ouverture ; l'appareil photo sélectionne la vitesse d'obturation pour obtenir les meilleurs résultats. Vous pouvez ainsi « flouter » l'arrière-plan ou au contraire obtenir un premier plan et un arrière-plan nets.
M	Manuel (☐ 135) : vous contrôlez à la fois la vitesse d'obturation et l'ouverture. Réglez la vitesse d'obturation sur pose B (b u L b) ou pose T (- -) pour réaliser des poses longues.

Types d'objectifs

En cas d'utilisation d'un objectif à microprocesseur doté d'une bague des ouvertures (□ 325), verrouillez la bague des ouvertures sur l'ouverture minimale (valeur la plus grande). Les objectifs de type G et E ne sont pas dotés d'une bague des ouvertures.

Lorsque vous utilisez des objectifs sans microprocesseur (□ 250), sélectionnez le mode d'exposition **A** (Auto à priorité ouverture) ou **M** (Manuel). Avec les autres modes, le mode d'exposition **A** est automatiquement sélectionné lorsque le boîtier est équipé d'un objectif sans microprocesseur (□ 325). L'indicateur du mode d'exposition (**P** ou **S**) clignote sur l'écran de contrôle et **A** s'affiche dans le viseur.

Aperçu de la profondeur de champ

Pour obtenir un aperçu des effets de l'ouverture, maintenez appuyée la commande **Pv**. L'objectif se ferme à la valeur d'ouverture sélectionnée par l'appareil photo (modes **P** et **S**) ou à la valeur que vous avez choisie (modes **A** et **M**), ce qui vous permet d'avoir un aperçu de la profondeur de champ dans le viseur.

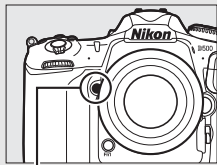

Commande **Pv**

Réglage personnalisé e5—Mode lampe pilote

Ce réglage permet d'indiquer si les flashes optionnels autorisant le Système d'éclairage créatif Nikon (CLS ; □ 328) émettent, ou non, un éclair pilote lorsque vous appuyez sur la commande **Pv**.

P : Auto programmé

Avec ce mode, l'appareil photo règle automatiquement la vitesse d'obturation et l'ouverture selon un programme intégré afin d'assurer une exposition optimale dans la plupart des situations.

Décalage du programme

En mode d'exposition **P**, vous pouvez sélectionner différentes combinaisons de vitesse d'obturation et d'ouverture en tournant la molette de commande principale lorsque le système de mesure de l'exposition est activé (« décalage du programme »). Toutes les combinaisons produisent la même exposition. Lorsque le décalage du programme est en vigueur, un astérisque (« * ») apparaît sur l'écran de contrôle. Pour rétablir la vitesse d'obturation et l'ouverture par défaut, tournez la molette de commande jusqu'à ce que l'astérisque disparaisse, choisissez un autre mode ou mettez l'appareil photo hors tension.

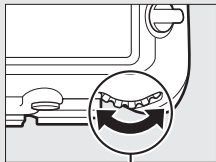

Molette de commande principale

Informations complémentaires

Pour en savoir plus sur l'activation du système de mesure de l'exposition, reportez-vous à « Temporisation du mode veille (photographie à l'aide du viseur) » à la page 39.

S : Auto à priorité vitesse

En mode Auto à priorité vitesse, vous définissez vous-même la vitesse d'obturation tandis que l'appareil photo sélectionne automatiquement l'ouverture qui permettra d'obtenir une exposition optimale.

Pour choisir la vitesse d'obturation, tournez la molette de commande principale lorsque le système de mesure de l'exposition est activé. Vous pouvez choisir une vitesse de « x 250 » ou une valeur comprise entre 30 et $\frac{1}{8000}$ s. Il est possible de mémoriser la vitesse d'obturation sélectionnée (📖 140).

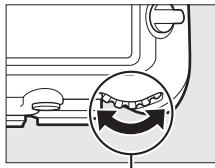

Molette de commande principale

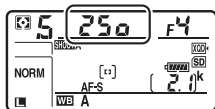

A : Auto à priorité ouverture

En mode Auto à priorité ouverture, vous définissez vous-même l'ouverture tandis que l'appareil photo sélectionne automatiquement la vitesse d'obturation qui permettra d'obtenir une exposition optimale.

Pour choisir une ouverture entre les valeurs minimale et maximale de l'objectif, tournez la molette de commande secondaire lorsque le système de mesure est activé. Il est possible de mémoriser l'ouverture sélectionnée (☐ 140).

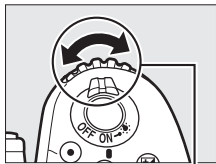

Molette de commande
secondaire

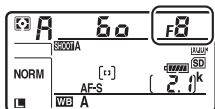

Objectifs sans microprocesseur (☐ 323, 325)

Utilisez la bague des ouvertures de l'objectif pour régler l'ouverture. Si l'ouverture maximale de l'objectif a été indiquée à l'aide de la rubrique **Objectif sans**

microprocesseur du menu Configuration (☐ 251) lorsque l'appareil photo est équipé d'un objectif sans microprocesseur, la valeur d'ouverture actuelle s'affiche dans le viseur

et sur l'écran de contrôle, arrondie à l'ouverture normalisée la plus proche. Sinon les affichages de l'ouverture n'indiquent que l'écart entre l'ouverture maximale et l'ouverture sélectionnée (Δf), avec l'ouverture maximale représentée par $\Delta f 0$ et vous devez lire l'ouverture sur la bague des ouvertures de l'objectif.

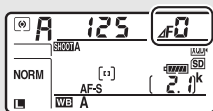

M : Manuel

En mode d'exposition Manuel, vous réglez à la fois la vitesse d'obturation et l'ouverture. Lorsque le système de mesure est activé, tournez la molette de commande principale pour choisir la vitesse d'obturation et la molette de commande secondaire pour choisir l'ouverture. Vous pouvez régler la vitesse d'obturation sur « x 250 » ou sur une valeur comprise entre 30 s et $\frac{1}{8000}$ s, ou encore maintenir l'obturateur ouvert indéfiniment pour effectuer une pose longue (b ou L ou - -, 137). Vous pouvez choisir pour l'ouverture une valeur comprise entre les valeurs minimale et maximale de l'objectif. Servez-vous des indicateurs d'exposition pour vérifier l'exposition.

Ouverture

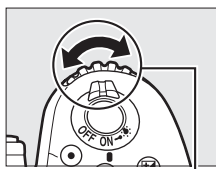

Molette de commande
secondaire

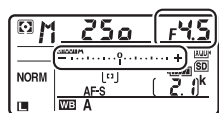

Vitesse d'obturation

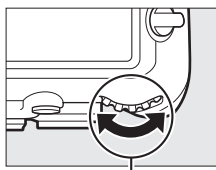

Molette de commande
principale

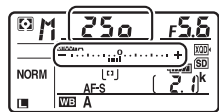







Vous pouvez mémoriser la vitesse d'obturation et l'ouverture sélectionnées (140).

Objectifs AF Micro NIKKOR

Si vous utilisez un posemètre externe, vous ne devez prendre en compte le ratio d'exposition que lorsque vous réglez l'ouverture à l'aide de la bague de l'objectif.

Indicateurs d'exposition

Les indicateurs d'exposition situés dans le viseur et sur l'écran de contrôle indiquent si la photo sera sous-exposée ou surexposée avec les réglages actuels. Selon l'option choisie pour le réglage personnalisé b2 (**Incrément de l'exposition**, □ 294), le niveau de sous-exposition ou de surexposition est indiqué par incréments de $\frac{1}{3}$ IL, $\frac{1}{2}$ IL ou 1 IL. Si les limites du système de mesure de l'exposition sont dépassées, les éléments affichés clignotent.

Réglage personnalisé b2 défini sur 1/3 IL			
	Exposition optimale	Sous-exposition de $\frac{1}{3}$ IL	Surexposition de plus de 3 IL
Écran de contrôle			
Viseur			

Informations complémentaires

Pour en savoir plus sur l'inversion des indicateurs afin que les valeurs négatives s'affichent à droite et les positives à gauche, reportez-vous au réglage personnalisé f7 (**Inverser les indicateurs**, □ 303).

Poses longues (mode M uniquement)

Sélectionnez les vitesses d'obturation suivantes pour des expositions prolongées de lumières en mouvement, d'étoiles, de scènes nocturnes et de feux d'artifice.

- **Pose B (b, L, b)** : l'obturateur reste ouvert tant que vous appuyez sur le déclencheur. Pour éviter d'obtenir des photos floues, utilisez un trépied, une télécommande radio sans fil (☐ 335) ou une télécommande filaire (disponibles en option) (☐ 336).
- **Pose T (- -)** : démarrez l'exposition à l'aide du déclencheur de l'appareil photo ou de celui d'une télécommande filaire ou télécommande radio sans fil (disponibles en option). L'obturateur reste ouvert jusqu'à ce que vous appuyiez sur le déclencheur une seconde fois.



*Durée de l'exposition : 35 s
Ouverture : f/25*

1 Préparez l'appareil photo.

Installez l'appareil photo sur un trépied ou posez-le sur une surface plane et stable.

Poses longues

Fermez l'obturateur d'oculaire pour éviter que la photo ne soit affectée par la lumière s'infiltrant par le viseur (☐ 119). Nikon préconise l'utilisation d'un accumulateur entièrement chargé ou d'un adaptateur secteur et d'un connecteur d'alimentation (disponibles en option) pour éviter la coupure d'alimentation alors que l'obturateur est ouvert. Notez que du bruit (taches lumineuses, pixels lumineux répartis de manière aléatoire ou voile) risque d'apparaître en cas d'exposition prolongée.

Vous pouvez réduire les taches lumineuses et le voile en choisissant **Activée** pour l'option **Réduction du bruit** du menu Prise de vue photo (☐ 286).

2 Sélectionnez le mode d'exposition M.

Appuyez sur la commande **MODE** et tournez la molette de commande principale jusqu'à ce que **M** apparaisse sur l'écran de contrôle.

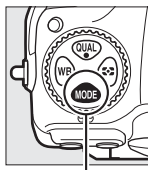

Commande **MODE**

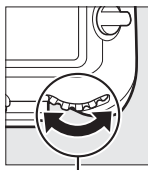

Molette de commande principale

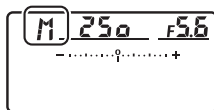

Écran de contrôle

3 Choisissez une vitesse d'obturation.

Lorsque le système de mesure de l'exposition est activé, tournez la molette de commande principale pour choisir la pose B (**b u l b**) ou la pose T (- -). Les indicateurs d'exposition ne s'affichent pas lorsque la pose B (**b u l b**) ou la pose T (- -) est sélectionnée.

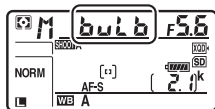

Pose B

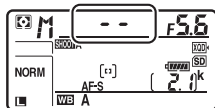

Pose T

4 Ouvrez l'obturateur.

Pose B : après avoir effectué la mise au point, appuyez sur le déclencheur de l'appareil photo, de la télécommande filaire ou de la télécommande radio sans fil (disponibles en option) jusqu'en fin de course. Maintenez appuyé le déclencheur jusqu'à ce que l'exposition soit terminée.

Pose T : appuyez sur le déclencheur jusqu'en fin de course.

5 Fermez l'obturateur.

Pose B : relâchez le déclencheur.

Pose T : appuyez sur le déclencheur jusqu'en fin de course.



Mémorisation de la vitesse d'obturation et de l'ouverture

La mémorisation de la vitesse d'obturation est disponible avec les modes d'exposition Auto à priorité vitesse et Manuel, la mémorisation de l'ouverture avec les modes d'exposition Auto à priorité ouverture et Manuel. Il n'est pas possible de mémoriser la vitesse d'obturation et l'ouverture avec le mode d'exposition Auto programmé.

1 Attribuez la mémorisation de la vitesse d'obturation et de l'ouverture à une commande de l'appareil photo.

Attribuez l'option **Mémo. vitesse & ouverture** à une commande à l'aide du réglage personnalisé f1 (**Définition réglages perso.**, 301).

2 Mémorisez la vitesse d'obturation et/ou l'ouverture.

Vitesse d'obturation (modes d'exposition S et M) :

appuyez sur la commande sélectionnée et tournez la molette de commande principale jusqu'à ce que les icônes  apparaissent dans le viseur et sur l'écran de contrôle.

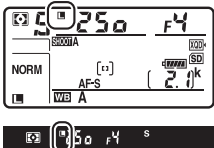

Pour annuler la mémorisation de la vitesse d'obturation, appuyez sur la commande et tournez la molette de commande principale jusqu'à ce que les icônes  disparaissent des écrans.

Ouverture (modes d'exposition A et M) :

appuyez sur la commande sélectionnée et tournez la molette de commande secondaire jusqu'à ce que les icônes  apparaissent dans le viseur et sur l'écran de contrôle.

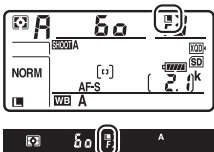

Pour annuler la mémorisation de l'ouverture, appuyez sur la commande et tournez la molette de commande secondaire jusqu'à ce que les icônes  disparaissent des écrans.

Informations complémentaires

Utilisez le réglage personnalisé f3 (**Mémo. vitesse & ouverture** ; 302) pour mémoriser la vitesse d'obturation et/ou l'ouverture sélectionnées.

Mémorisation de l'exposition auto. (AE)

Recourez à la mémorisation de l'exposition automatique pour recomposer les photos après avoir utilisé la mesure pondérée centrale ou spot (📖 128).

1 Mémorisez l'exposition.

Positionnez le sujet dans le point AF sélectionné, puis appuyez sur le déclencheur à mi-course. Tout en maintenant le déclencheur appuyé à mi-course et le sujet positionné dans le point AF, appuyez au centre du sélecteur secondaire pour mémoriser l'exposition (si vous utilisez l'autofocus, vérifiez que l'indicateur de mise au point ● apparaît bien dans le viseur).

Lorsque la mémorisation de l'exposition est activée, l'indicateur **AE-L** s'affiche dans le viseur.

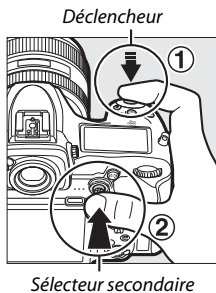

2 Recomposez la photo.

En maintenant le centre du sélecteur secondaire appuyé, recomposez la photo et déclenchez.



Zone mesurée

En mode de mesure spot, l'exposition est mémorisée sur la valeur mesurée au niveau du point AF sélectionné (☐ 128). En mode de mesure pondérée centrale, l'exposition est mémorisée sur la valeur mesurée dans un cercle de 8 mm au centre du viseur.

Réglage de la vitesse d'obturation et de l'ouverture

Lorsque la mémorisation de l'exposition est activée, vous pouvez modifier les réglages suivants sans altérer la valeur d'exposition mesurée :

Mode d'exposition	Réglage
P	Vitesse d'obturation et ouverture (décalage du programme ; ☐ 132)
S	Vitesse d'obturation
A	Ouverture

Vous pouvez vérifier les nouvelles valeurs dans le viseur et sur l'écran de contrôle. Notez que vous ne pouvez pas modifier la méthode de mesure tant que la mémorisation de l'exposition est activée.

Informations complémentaires

Si **Activée (appui à mi-course)** est sélectionné pour le réglage personnalisé c1 (**Mémo. expo. par déclencheur**, ☐ 296), l'exposition est mémorisée lorsque vous appuyez sur le déclencheur à mi-course.

Correction d'exposition

La correction d'exposition permet de modifier la valeur d'exposition proposée par l'appareil photo pour prendre des photos plus claires ou plus sombres. Cette fonction est plus efficace lorsqu'elle est associée à la mesure pondérée centrale ou spot (☐ 128). Choisissez une valeur comprise entre -5 IL (sous-exposition) et $+5$ IL (surexposition) par incréments de $\frac{1}{3}$ IL. D'une manière générale, si vous choisissez une valeur positive, le sujet s'éclaircit, tandis qu'une valeur négative l'assombrit.



-1 IL



*Pas de correction
d'exposition*



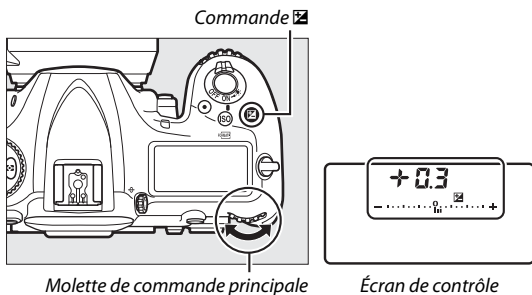

+1 IL

Pour choisir une valeur de correction d'exposition, appuyez sur la commande  et tournez la molette de commande principale jusqu'à ce que la valeur souhaitée apparaisse dans le viseur ou sur l'écran de contrôle.

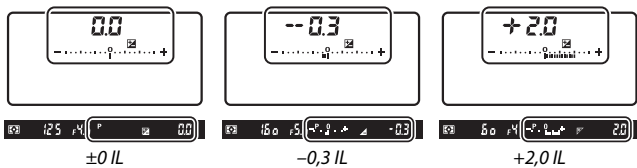



(commande  appuyée)

Avec les valeurs autres que ± 0.0 , le 0 au centre des indicateurs d'exposition clignote (modes d'exposition **P**, **S** et **A** uniquement) et l'icône  s'affiche dans le viseur et sur l'écran de contrôle lorsque vous relâchez la commande . Vous pouvez vérifier la valeur actuellement sélectionnée pour la correction d'exposition avec l'indicateur d'exposition, en appuyant sur la commande .

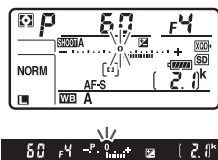

Vous pouvez rétablir l'exposition normale en réglant la correction d'exposition sur ± 0.0 . La correction d'exposition ne se réinitialise pas avec l'extinction de l'appareil photo.

Mode d'exposition M

En mode d'exposition **M**, la correction d'exposition n'a d'incidence que sur l'indicateur d'exposition ; la vitesse d'obturation et l'ouverture ne changent pas.

Utilisation d'un flash

Lors de l'utilisation d'un flash, la correction d'exposition a un impact à la fois sur l'intensité du flash et sur l'exposition : la luminosité du sujet principal et celle de l'arrière-plan sont toutes les deux modifiées. Le réglage personnalisé e3 (**Correction expo. pour flash**,  300) permet de limiter les effets de la correction d'exposition à l'arrière-plan.

Informations complémentaires

Pour en savoir plus sur le choix de la taille de l'incrément disponible pour la correction d'exposition, reportez-vous au réglage personnalisé b3 (**Incrément corr. expo./flash**, □ 294). Pour en savoir plus sur la manière de régler la correction d'exposition sans appuyer sur la commande , reportez-vous au réglage personnalisé b4 (**Correction d'exposition**, □ 295). Pour en savoir plus sur la manière de faire varier automatiquement l'exposition, l'intensité du flash, la balance des blancs ou le D-Lighting actif, reportez-vous à la page 147.

Bracketing

Le bracketing fait varier automatiquement l'exposition, l'intensité du flash, la fonction D-Lighting actif ou la balance des blancs à chaque prise de vue, autour (« bracketing ») de la valeur actuelle. Choisissez cette option dans les situations où il est difficile d'obtenir les bons réglages et lorsque vous manquez de temps pour vérifier les résultats et ajuster les réglages entre chaque prise de vue, ou pour expérimenter différents réglages sur le même sujet.

Vous pouvez régler le bracketing à l'aide de l'option **Réglage du bracketing auto.** du menu Prise de vue photo ; les options suivantes sont disponibles :

- **Exposition auto. & flash** : l'appareil photo fait varier l'exposition et l'intensité du flash sur une série de photos (☞ 147). Notez que le bracketing du flash est disponible en mode i-TTL et, lorsqu'il est pris en charge, en mode ouverture auto (☉A) uniquement (☞ 198, 328).
- **Exposition auto. seulement** : l'appareil photo fait varier l'exposition sur une série de photos.
- **Flash seulement** : l'appareil photo fait varier l'intensité du flash sur une série de photos.
- **Bracketing balance blancs** : l'appareil photo crée plusieurs copies de chaque photo, chacune avec une balance des blancs différente (☞ 151).
- **Bracketing D-Lighting actif** : l'appareil photo fait varier le D-Lighting actif sur une série de photos (☞ 155).

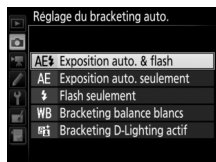

■ Bracketing de l'exposition et du flash

Pour faire varier l'exposition et/ou l'intensité du flash sur une série de photos :



Exposition modifiée de :
0 IL



Exposition modifiée de :
-1 IL



Exposition modifiée de :
+1 IL

1 Choisissez le nombre de prises de vues.

Tout en appuyant sur la commande **BKT**, tournez la molette de commande principale pour choisir le nombre de prises de vues dans la séquence de bracketing. Le nombre de prises de vues s'affiche sur l'écran de contrôle.

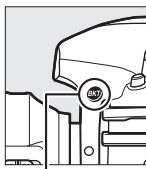

Commande **BKT**

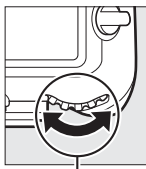

Molette de
commande
principale

Nombre de prises de vues

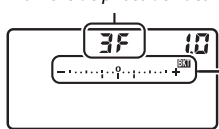

Écran de contrôle

Indicateur de bracketing de
l'exposition et du flash

Avec les réglages autres que zéro, l'icône **BKT** et l'indicateur de bracketing de l'exposition et du flash apparaissent sur l'écran de contrôle et **BKT** s'affiche dans le viseur.



2 Sélectionnez l'incrément d'exposition.

Tout en appuyant sur la commande **BKT**, tournez la molette de commande secondaire pour choisir l'incrément d'exposition.

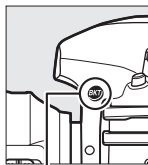

Commande **BKT**

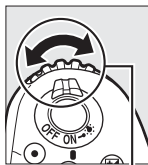

Molette de commande secondaire

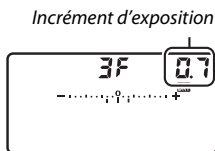

Incrément d'exposition

Écran de contrôle

Avec les réglages par défaut, choisissez un incrément de 0,3 ($\frac{1}{3}$), 0,7 ($\frac{2}{3}$), 1, 2 ou 3 IL. Les programmes de bracketing avec un incrément de 0,3 ($\frac{1}{3}$) IL sont répertoriés ci-dessous.

Affichage de l'écran de contrôle	Nb de prises de vues	Sens du bracketing (IL)
0F 0.3	0	0
+ 3F 0.3	3	0/+0,3/+0,7
-- 3F 0.3	3	0/-0,7/-+0,3
+ 2F 0.3	2	0/+0,3
-- 2F 0.3	2	0/-0,3
3F 0.3	3	0/-0,3/+0,3
5F 0.3	5	0/-0,7/-0,3/+0,3/+0,7
7F 0.3	7	0/-1,0/-0,7/-0,3/+0,3/+0,7/+1,0
9F 0.3	9	0/-1,3/-1,0/-0,7/-0,3/+0,3/+0,7/+1,0/+1,3

Notez que pour les incréments d'exposition égaux ou supérieurs à 2 IL, le nombre maximal de prises de vues est de 5 ; si vous avez sélectionné une valeur supérieure à l'étape 1, le nombre de prises de vues se réglera automatiquement sur 5.

3 Cadrez, effectuez la mise au point et prenez la photo.



L'appareil photo modifie l'exposition et/ou l'intensité du flash à chaque vue en fonction du programme de bracketing sélectionné. Les modifications apportées à l'exposition s'ajoutent à celles effectuées avec la correction d'exposition (voir page 143).

Lorsque le bracketing est activé, un indicateur d'avancement s'affiche dans le viseur et sur l'écran de contrôle. Un tiret disparaît de l'indicateur après chaque prise de vue.

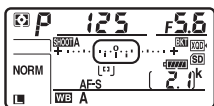

*Nb de prises de vues : 3 ;
incrément : 0,7*

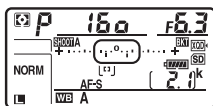

*Affichage après la première prise de
vue*

■ Annulation du bracketing

Pour annuler le bracketing, appuyez sur la commande **BKT** et tournez la molette de commande principale jusqu'à ce que le nombre de prises de vues de la séquence soit égal à zéro (0) et que **BKT** ait disparu. Le dernier programme en vigueur sera rétabli la prochaine fois que le bracketing sera activé. Le bracketing peut être également annulé avec la réinitialisation par deux commandes (☐ 230) ; en revanche, dans ce cas, le programme de bracketing ne sera pas rétabli la prochaine fois que le bracketing sera activé.

☑ Informations complémentaires

Pour en savoir plus sur la sélection de la taille de l'incrément d'exposition, reportez-vous au réglage personnalisé b2 (**Incrément de l'exposition**, ☐ 294). Pour en savoir plus sur la sélection de l'ordre dans lequel s'effectue le bracketing, reportez-vous au réglage personnalisé e7 (**Sens du bracketing**, ☐ 301). Pour en savoir plus sur le choix de la fonction de la commande **BKT**, reportez-vous au réglage personnalisé f1 (**Définition réglages perso.**) > **Commande BKT** + ☑ (☐ 301).

Bracketing de l'exposition et du flash

Avec les modes de déclenchement continu basse vitesse, continu haute vitesse et continu silencieux, la prise de vue s'arrête une fois qu'ont été prises toutes les vues indiquées dans le programme de bracketing. La prise de vue reprend dès que vous appuyez sur le déclencheur. En mode retardateur, l'appareil photo prend le nombre de vues sélectionné à l'étape 1 en page 147 chaque fois que vous appuyez sur le déclencheur, quelle que soit l'option sélectionnée pour le réglage personnalisé c3 (**Retardateur**) > **Nombre de prises de vues** (□ 296) ; l'intervalle entre les vues est néanmoins contrôlé par le réglage personnalisé c3 (**Retardateur**) > **Intervalle entre les vues**. Avec les autres modes, une vue est prise chaque fois que vous appuyez sur le déclencheur.

Si la carte mémoire est pleine avant que toutes les photos de la séquence aient été prises, la prise de vue peut reprendre à partir de la dernière photo de la séquence dès que vous avez remplacé la carte mémoire ou effacé des photos pour faire de la place. Si vous éteignez l'appareil photo avant la fin de la séquence, le bracketing reprend à partir de la photo suivante lorsque vous rallumez l'appareil photo.

Bracketing de l'exposition

L'appareil photo modifie l'exposition en faisant varier la vitesse d'obturation et l'ouverture (Auto programmé), l'ouverture (Auto à priorité vitesse) ou la vitesse d'obturation (Auto à priorité ouverture, Manuel). Si **Activé** est sélectionné pour **Réglage de la sensibilité** > **Contrôle de la sensibilité auto**. (□ 125) en modes **P**, **S** et **A** et qu'aucun flash n'est monté sur le boîtier, l'appareil photo modifie l'exposition en faisant varier la sensibilité ; il ne fait varier la vitesse d'obturation et/ou l'ouverture que si les limites d'exposition de l'appareil sont dépassées. Le réglage personnalisé e6 (**Bracketing auto. (mode M)**, □ 301) permet de modifier la façon dont l'appareil photo effectue le bracketing de l'exposition et du flash en mode d'exposition Manuel. Le bracketing peut être effectué en faisant varier l'intensité du flash en même temps que la vitesse d'obturation et/ou l'ouverture, ou en ne faisant varier que l'intensité du flash.

■ Bracketing de la balance des blancs

L'appareil photo crée plusieurs copies de chaque photo, chacune avec une balance des blancs différente.

1 Choisissez le nombre de prises de vues.

Tout en appuyant sur la commande **BKT**, tournez la molette de commande principale pour choisir le nombre de prises de vues dans la séquence de bracketing. Le nombre de prises de vues s'affiche sur l'écran de contrôle.

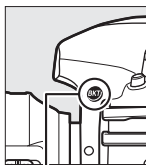

Commande **BKT**

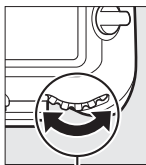

Molette de commande principale

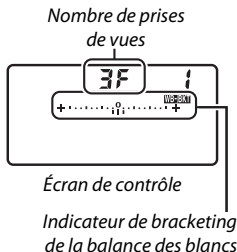

Avec les réglages autres que zéro, l'icône **WB-BKT** et l'indicateur de bracketing de balance des blancs apparaissent sur l'écran de contrôle et **BKT** s'affiche dans le viseur.



2 Sélectionnez l'incrément de la balance des blancs.

Tout en appuyant sur la commande **BKT**, tournez la molette de commande secondaire pour choisir l'incrément. Chaque incrément équivaut approximativement à 5 mired.

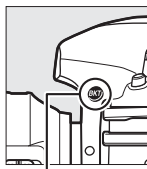

Commande **BKT**

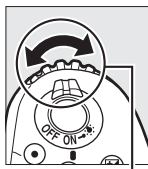

Molette de commande secondaire

Incrément de la balance des blancs

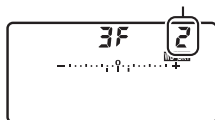

Écran de contrôle

Choisissez un incrément de 1 (5 mired), 2 (10 mired) ou 3 (15 mired). Les valeurs **B** supérieures correspondent à l'augmentation de la quantité de bleu, les valeurs **A** supérieures à celle de l'ambre (☀️ 163). Vous trouverez ci-dessous les programmes de bracketing avec un incrément de 1.

Affichage de l'écran de contrôle	Nb de prises de vues	Incrément de la balance des blancs	Sens du bracketing
0F 1 +.....°.....+	0	1	0
b3F 1 +.....i.....+	3	1 B	0/1 B/2 B
A3F 1 +.....i.....+	3	1 A	0/2 A/1 A
b2F 1 +.....i.....+	2	1 B	0/1 B
A2F 1 +.....i.....+	2	1 A	0/1 A
3F 1 +.....i.....+	3	1 A, 1 B	0/1 A/1 B
5F 1 +.....i.....+	5	1 A, 1 B	0/2 A/1 A/1 B/2 B
7F 1 +.....i.....+	7	1 A, 1 B	0/3 A/2 A/1 A/1 B/ 2 B/3 B
9F 1 +.....i.....+	9	1 A, 1 B	0/4 A/3 A/2 A/ 1 A/1 B/2 B/3 B/4 B

3 Cadrez, effectuez la mise au point et prenez la photo.



Chaque prise de vue est traitée afin de créer le nombre de copies indiqué dans le programme de bracketing et chaque copie a une balance des blancs différente. Les modifications apportées à la balance des blancs s'ajoutent au réglage de balance des blancs indiqué avec le réglage précis de la balance des blancs.

Si le nombre de prises de vues du programme de bracketing est supérieur au nombre de vues restantes, **FULL** et l'icône de la carte concernée clignotent sur l'écran de contrôle, l'icône **FULL** apparaît en clignotant dans le viseur comme illustré à droite et le déclenchement s'avère impossible. La prise de vue peut commencer après l'insertion d'une autre carte mémoire.

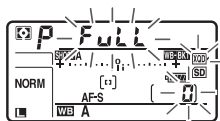

■ Annulation du bracketing

Pour annuler le bracketing, appuyez sur la commande **BKT** et tournez la molette de commande principale jusqu'à ce que le nombre de prises de vues de la séquence soit égal à zéro (**0F**) et que **WB:BKT** ait disparu. Le dernier programme en vigueur sera rétabli la prochaine fois que le bracketing sera activé. Le bracketing peut être également annulé avec la réinitialisation par deux commandes (**□ 230**) ; en revanche, dans ce cas, le programme de bracketing ne sera pas rétabli la prochaine fois que le bracketing sera activé.

🔪 Bracketing de la balance des blancs

Le bracketing de la balance des blancs n'est pas disponible si le format NEF (RAW) est sélectionné. Si vous sélectionnez une option NEF (RAW) ou NEF (RAW) + JPEG, le bracketing de la balance des blancs s'annule.

Le bracketing de la balance des blancs affecte uniquement la température de couleur (l'axe ambre-bleu dans l'affichage du réglage précis de la balance des blancs, **□ 163**). Aucune modification n'est apportée à l'axe vert-magenta.

En mode retardateur, l'appareil photo crée le nombre de copies indiqué dans le programme de bracketing à chaque fois que le déclenchement a lieu, quelle que soit l'option sélectionnée pour le réglage personnalisé **c3 (Retardateur) > Nombre de prises de vues** (**□ 296**).

Si vous mettez l'appareil photo hors tension lorsque le voyant d'accès de la carte mémoire est allumé, l'appareil photo ne s'éteindra qu'une fois toutes les photos de la séquence enregistrées.

■ Bracketing du D-Lighting actif

L'appareil photo fait varier le D-Lighting actif sur une série de photos.

1 Choisissez le nombre de prises de vues.

Tout en appuyant sur la commande **BKT**, tournez la molette de commande principale pour choisir le nombre de prises de vues dans la séquence de bracketing. Le nombre de prises de vues s'affiche sur l'écran de contrôle.

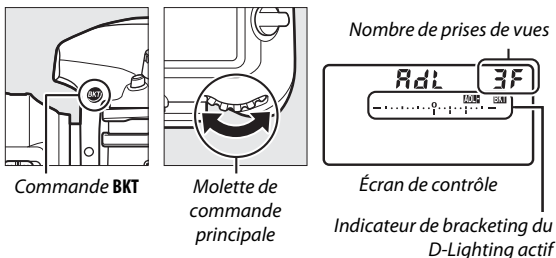

Avec les réglages autres que zéro, l'icône **ADL BKT** et l'indicateur de bracketing du D-Lighting actif apparaissent sur l'écran de contrôle et **BKT** s'affiche dans le viseur. Choisissez deux prises de vues si vous souhaitez une photo sans le D-Lighting actif et une autre avec la valeur de D-Lighting actif sélectionnée. Choisissez de trois à cinq prises de vues pour prendre une série de photos avec le D-Lighting actif réglé sur **Désactivé, Faible** et **Normal** (trois prises de vues), **Désactivé, Faible, Normal** et **Élevé** (quatre prises de vues) ou **Désactivé, Faible, Normal, Élevé** et **Très élevé** (cinq prises de vues). Si vous choisissez plus de deux prises de vues, passez à l'étape 3.

2 Sélectionnez le D-Lighting actif.

Tout en appuyant sur la commande **BKT**, tournez la molette de commande secondaire pour choisir le D-Lighting actif.

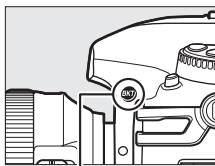

Commande **BKT**

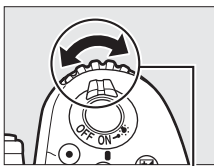

Molette de commande
secondaire

Le D-Lighting actif s'affiche sur l'écran de contrôle.

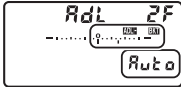
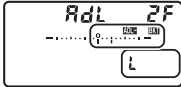
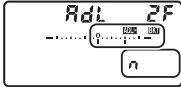
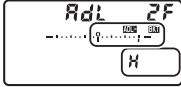
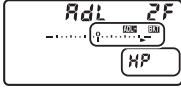
Affichage de l'écran de contrôle	D-Lighting actif
	暗A Automatique
	暗L Faible
	暗N Normal
	暗H Élevé
	暗H' Très élevé

3 Cadrez, effectuez la mise au point et prenez la photo.



L'appareil photo modifie le D-Lighting actif vue par vue en fonction du programme de bracketing sélectionné. Lorsque le bracketing est activé, un indicateur d'avancement s'affiche sur l'écran de contrôle. Un tiret disparaît de l'indicateur après chaque prise de vue.

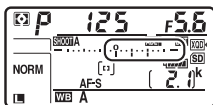

Nb de prises de vues : 3

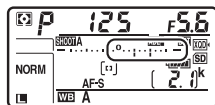

Affichage après la première prise de vue

■ Annulation du bracketing

Pour annuler le bracketing, appuyez sur la commande **BKT** et tournez la molette de commande principale jusqu'à ce que le nombre de prises de vues de la séquence soit égal à zéro (0F) et que **ADL-BKT** ait disparu. Le dernier programme en vigueur sera rétabli la prochaine fois que le bracketing sera activé. Le bracketing peut être également annulé avec la réinitialisation par deux commandes (☐ 230) ; en revanche, dans ce cas, le programme de bracketing ne sera pas rétabli la prochaine fois que le bracketing sera activé.

🔪 Bracketing du D-Lighting actif



Avec les modes de déclenchement continu basse vitesse, continu haute vitesse et continu silencieux, la prise de vue s'arrête une fois qu'ont été prises toutes les vues indiquées dans le programme de bracketing. La prise de vue reprend dès que vous appuyez sur le déclencheur. En mode retardateur, l'appareil photo prend le nombre de vues sélectionné à l'étape 1 en page 155 chaque fois que vous appuyez sur le déclencheur, quelle que soit l'option sélectionnée pour le réglage personnalisé c3 (**Retardateur**) > **Nombre de prises de vues** (☐ 296) ; l'intervalle entre les vues est néanmoins contrôlé par le réglage personnalisé c3 (**Retardateur**) > **Intervalle entre les vues**. Avec les autres modes, une vue est prise chaque fois que vous appuyez sur le déclencheur.





Si la carte mémoire est pleine avant que toutes les photos de la séquence aient été prises, la prise de vue peut reprendre à partir de la dernière photo de la séquence dès que vous avez remplacé la carte mémoire ou effacé des photos pour faire de la place. Si vous éteignez l'appareil photo avant la fin de la séquence, le bracketing reprend à partir de la photo suivante lorsque vous rallumez l'appareil photo.

Balance des blancs

Options de balance des blancs

La balance des blancs permet aux couleurs du sujet de ne pas être influencées par la couleur de la source lumineuse. La balance des blancs automatique est recommandée avec la plupart des sources lumineuses. Si la balance des blancs automatique ne donne pas les résultats souhaités, choisissez une option dans la liste suivante ou utilisez le pré-réglage de la balance des blancs.

Option	Température de couleur*	Description
AUTO Automatique	3500–8000 K	La balance des blancs se règle automatiquement. Pour de meilleurs résultats, utilisez un objectif G, E ou D. Si le flash optionnel se déclenche, la balance des blancs est réglée de manière appropriée.
Conserver les blancs		
Normale		
Conserver couleurs chaudes		
 Incandescent	3000 K	Utilisez cette option sous un éclairage incandescent.
 Fluorescent		Utilisez avec :
Lampes à vapeur de sodium	2700 K	• Lampes à vapeur de sodium (comme dans les salles de sports).
Fluoresc. blanches chaudes	3000 K	• Lumières fluorescentes blanches chaudes.
Fluorescentes blanches	3700 K	• Lumières fluorescentes blanches.
Fluorescentes blanches froides	4200 K	• Lumières fluorescentes blanches froides.
Fluorescentes blanches diurnes	5000 K	• Lumières fluorescentes blanches diurnes.
Fluorescentes lumière diurne	6500 K	• Lumières fluorescentes diurnes.
Vapeur mercure haute temp.	7200 K	• Sources lumineuses à température de couleur élevée (par exemple, lampes à vapeur de mercure)

Option	Température de couleur*	Description
 Ensoleillé	5200 K	Utilisez cette option lorsque le sujet est éclairé par la lumière directe du soleil.
 Flash	5400 K	Utilisez cette option avec les flashes optionnels.
 Nuageux	6000 K	Utilisez cette option en plein jour, sous un ciel nuageux.
 Ombre	8000 K	Utilisez cette option en plein jour, lorsque le sujet est à l'ombre.
 Choisir température de couleur	2500–10000 K	Choisissez une température de couleur dans la liste de valeurs (☐ 166).
PRE Pré-réglage manuel	—	Utilisez un sujet, une source de lumière ou une photo existante comme référence pour la balance des blancs (☐ 169).

* Les valeurs sont toutes approximatives et ne tiennent pas compte du réglage précis (si utilisable).

Vous pouvez sélectionner la balance des blancs en appuyant sur la commande **WB** et en tournant la molette de commande principale jusqu'à ce que le réglage souhaité apparaisse sur l'écran de contrôle.

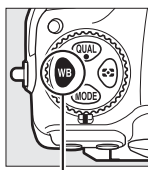

Commande **WB**

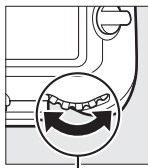

Molette de commande principale

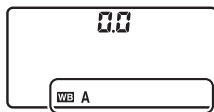

Écran de contrôle

Menu Prise de vue photo

Vous pouvez également régler la balance des blancs à l'aide de l'option **Balance des blancs** du menu Prise de vue photo ou vidéo (☐ 285, 289) ; cette option permet aussi d'affiner la balance des blancs (☐ 163) ou de gérer les pré-réglages de balance des blancs (☐ 169). L'option **Automatique** du menu **Balance des blancs** comporte les réglages **Conserver les blancs**, **Normale** et **Conserver couleurs chaudes**. Avec l'option **Conserver les blancs**, les blancs enregistrés sous un éclairage incandescent restent blancs, tandis qu'avec l'option **Conserver couleurs chaudes**, les teintes chaudes que nous percevons généralement sous un éclairage incandescent sont préservées. L'option  **Fluorescent** permet de sélectionner la source lumineuse parmi différents types d'ampoules.

Éclairage avec des flashes de studio

La balance des blancs automatique peut ne pas produire les résultats souhaités avec des flashes de studio. Utilisez le pré-réglage de la balance des blancs ou réglez la balance des blancs sur **Flash**, puis utilisez le réglage précis pour ajuster la balance des blancs.

Informations complémentaires













Le bracketing de la balance des blancs (☐ 151) crée plusieurs copies de chaque photo prise, en faisant varier la balance des blancs autour de la valeur sélectionnée.

Température de couleur

La perception de la couleur d'une source lumineuse varie selon la personne qui regarde et en fonction d'autres conditions. La température de couleur est une mesure objective de la couleur d'une source lumineuse, définie par référence à la température à laquelle un objet devrait être chauffé pour émettre de la lumière possédant les mêmes longueurs d'onde. Alors que les sources lumineuses possédant une température de couleur située entre 5000 et 5500 K paraissent blanches, les sources lumineuses possédant une température de couleur plus basse, telles que les ampoules à lumière incandescente, apparaissent légèrement jaunes ou rouges. Les sources lumineuses possédant une température de couleur plus élevée apparaissent comme teintées de bleu.

Couleurs « plus chaudes » (plus rouges) Couleurs « plus froides » (plus bleues)



①	 (lampes à vapeur de sodium) : 2700 K
②	 (incandescent)/  (fluorescentes blanches chaudes) : 3000 K
③	 (fluorescentes blanches) : 3700 K
④	 (fluorescentes blanches froides) : 4200 K
⑤	 (fluorescentes blanches diurnes) : 5000 K
⑥	 (ensoleillé) : 5200 K
⑦	 (flash) : 5400 K
⑧	 (nuageux) : 6000 K
⑨	 (fluorescentes lumière diurne) : 6500 K
⑩	 (vapeur mercure haute température) : 7200 K
⑪	 (ombre) : 8000 K

Remarque : tous les chiffres sont approximatifs.

Réglage précis de la balance des blancs

Avec tous les réglages à l'exception de **☑ (Choisir température de couleur)**, la balance des blancs peut être « affinée » pour compenser les variations de couleur de la source lumineuse ou pour introduire une dominante couleur dans l'image.

■ Menu Balance des blancs

Pour affiner la balance des blancs à partir du menu Prise de vue photo, sélectionnez **Balance des blancs** et suivez les étapes ci-dessous.

1 Affichez les options de réglage précis.

Mettez en surbrillance une option de balance des blancs et appuyez sur **▶** (si un sous-menu s'affiche, sélectionnez l'option souhaitée et appuyez à nouveau sur **▶** pour afficher les options de réglage précis ; pour en savoir plus sur le réglage précis des pré-réglages manuels de balance des blancs, reportez-vous à la page 179).



2 Réglez précisément la balance des blancs.

Utilisez le sélecteur multidirectionnel pour effectuer un réglage précis de la balance des blancs. La balance des blancs peut être réglée précisément sur l'axe ambre (A)–bleu (B) par incréments de 0,5 et sur l'axe vert (V)–magenta (M) par incréments de 0,25. L'axe horizontal (ambre-bleu) correspond à la température de couleur, tandis que l'axe vertical (vert-magenta) a des effets similaires aux filtres de correction des couleurs correspondants (CC). L'axe horizontal est divisé en incréments équivalant à 5 mired environ, tandis que l'axe vertical est divisé en incréments d'environ 0,05 unité de densité diffuse.

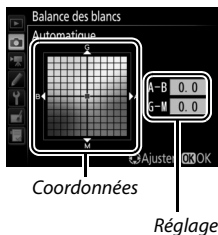

3 Appuyez sur **OK**.

Appuyez sur **OK** pour enregistrer les réglages et revenir au menu Prise de vue photo. Si la balance des blancs a été réglée précisément, un astérisque (« * ») s'affiche sur l'écran de contrôle.

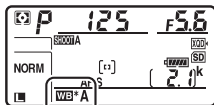

■ Commande WB

Avec tous les réglages à l'exception de **PRE (Pré-réglage manuel)**, la commande **WB** permet de régler précisément la balance des blancs sur l'axe ambre (A)–bleu (B) (☞ 163 ; pour régler précisément la balance des blancs lorsque **PRE** est sélectionné, utilisez le menu Prise de vue photo comme décrit à la page 179). Appuyez sur la commande **WB** et tournez la molette de commande secondaire pour régler précisément la balance des blancs par incréments de 0,5 (chaque incrément équivalant à 5 mired environ) jusqu'à ce que la valeur souhaitée apparaisse sur l'écran de contrôle. Tournez la molette de commande secondaire vers la gauche pour augmenter la quantité d'ambre (A), vers la droite pour augmenter la quantité de bleu (B). Avec les réglages autres que 0, un astérisque (« * ») s'affiche sur l'écran de contrôle.

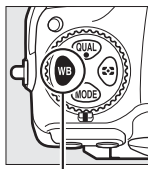

Commande **WB**

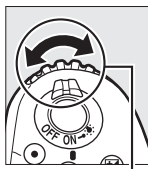

Molette de commande secondaire

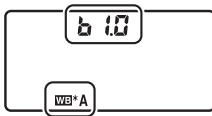

Écran de contrôle

Affichage des informations

Lorsque vous photographiez à l'aide du viseur, vous pouvez appuyer sur la commande **WB** pour modifier les réglages de balance des blancs sur l'affichage des informations. Tournez la molette de commande principale pour choisir le mode de balance des blancs et tournez la molette de commande secondaire pour choisir la température de couleur (mode **K**, « Choisir température de couleur ») ou le pré-réglage de balance des blancs (mode de pré-réglage manuel), ou bien utilisez le sélecteur multidirectionnel pour affiner la balance des blancs sur les axes ambre (A)–bleu (B) et vert (G)–magenta (M) (autres modes de balance des blancs).

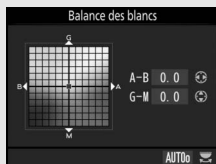

Réglage précis de la balance des blancs

Les couleurs des axes de réglage précis sont des couleurs relatives et non absolues. Par exemple, si vous déplacez le curseur vers **B** (bleu) alors qu'un réglage introduisant une touche « chaude » comme  (**Incandescent**) est sélectionné pour la balance des blancs, les photos auront un rendu légèrement plus froid mais ne seront pas bleues pour autant.

« Mired »

Toute modification de température de couleur produit une plus grande variation de couleur à des températures de couleur basses qu'à des températures de couleur élevées. Par exemple, une modification de 1000 K produit une modification de couleur beaucoup plus importante à 3000 K qu'à 6000 K. Le mired, calculé en multipliant l'inverse de la température de couleur par 10^6 , est une mesure de température de couleur qui prend en compte cette variation et qui, de ce fait, est l'unité utilisée avec les filtres de correction de température de couleur. Par exemple :

- 4000 K–3000 K (une différence de 1000 K) = 83 mired
- 7000 K–6000 K (une différence de 1000 K) = 24 mired

Sélection d'une température de couleur

Suivez les étapes ci-dessous pour choisir une température de couleur lorsque vous avez sélectionné **[X]** (**Choisir température de couleur**) comme option de balance des blancs.

[X] Choisir la température de couleur

Veillez remarquer que vous n'obtiendrez pas les résultats souhaités avec un flash ou un éclairage fluorescent. Choisissez **[F]** (**Flash**) ou **[FL]** (**Fluorescent**) pour ces sources. Avec les autres sources lumineuses, prenez une photo test pour déterminer si la valeur sélectionnée est appropriée.

[M] Menu Balance des blancs

Vous pouvez sélectionner la température de couleur à l'aide des options **Balance des blancs** du menu Prise de vue photo. Entrez les valeurs pour les axes ambre-bleu et vert-magenta comme décrit ci-dessous.

1 Sélectionnez **Choisir température de couleur**.

Sélectionnez **Balance des blancs** dans le menu Prise de vue photo, puis mettez en surbrillance **Choisir température de couleur** et appuyez sur **[D]**.



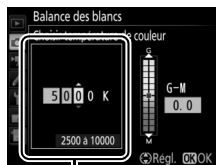

2 Sélectionnez une valeur pour l'axe ambre-bleu.

Appuyez sur **[L]** ou **[R]** pour mettre en surbrillance un chiffre, puis sur **[L]** ou **[R]** pour le modifier.



Valeur pour l'axe
ambre (A)-bleu (B)

3 Sélectionnez une valeur pour l'axe vert-magenta.

Appuyez sur  ou  pour mettre en surbrillance l'axe **G** (vert) ou **M** (magenta) et appuyez sur  ou  pour sélectionner une valeur.

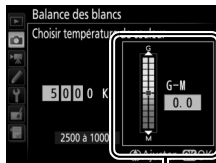

Valeur pour l'axe vert (G)–magenta (M)

4 Appuyez sur .

Appuyez sur  pour enregistrer les réglages et revenir au menu Prise de vue photo. Si une valeur autre que 0 est sélectionnée pour l'axe vert (G)–magenta (M), un astérisque (« * ») s'affiche sur l'écran de contrôle.

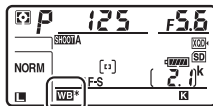

■ Commande WB

Lorsque vous avez sélectionné **K** (**Choisir température de couleur**), la commande **WB** permet de sélectionner la température de couleur, mais uniquement pour l'axe ambre (A)–bleu (B).

Appuyez sur la commande **WB** et tournez la molette de commande secondaire jusqu'à ce que la valeur souhaitée s'affiche sur l'écran de contrôle (les réglages s'effectuent en mired ; □ 165). Pour saisir directement une valeur de température de couleur, appuyez sur la commande **WB** et appuyez sur **←** ou **→** pour mettre en surbrillance un chiffre, puis appuyez sur **▲** ou **▼** pour le modifier.

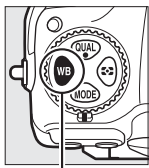

Commande **WB**



Molette de commande secondaire



Écran de contrôle

Pré-réglage manuel

Le pré-réglage manuel permet d'enregistrer et de réutiliser des réglages de balance des blancs personnalisés pour les prises de vues avec des éclairages mixtes ou pour compenser des sources lumineuses à forte dominante couleur. L'appareil photo peut enregistrer jusqu'à six valeurs de pré-réglage dans les emplacements d-1 à d-6. Vous pouvez utiliser deux méthodes pour pré-régler la balance des blancs :

Méthode	Description
Mesure directe	Un objet neutre colorimétriquement (gris ou blanc) est placé dans les conditions d'éclairage qui seront utilisées pour la photo finale et la balance des blancs est mesurée par l'appareil photo (☐ 170). En visée écran (☐ 43, 58), il est possible de mesurer la balance des blancs dans une zone précise (balance des blancs ponctuelle, ☐ 174).
Copie à partir d'une photo existante	La balance des blancs est copiée à partir d'une photo enregistrée sur la carte mémoire (☐ 177).

Pré-réglages de la balance des blancs

Les changements apportés aux pré-réglages de balance des blancs s'appliquent à tous les jeux de réglages du menu Prise de vue photo (☐ 283).

Photographie à l'aide du viseur

1 Éclairez un objet de référence.

Placez un objet neutre, gris ou blanc, sous l'éclairage qui sera utilisé pour la photo finale. Dans les conditions de studio, une charte de gris standard peut être utilisée comme objet de référence. Notez que l'exposition est automatiquement augmentée de 1 IL lorsque vous mesurez la balance des blancs ; en mode d'exposition **M**, ajustez l'exposition pour que l'indicateur d'exposition affiche ± 0 (☞ 136).

2 Réglez la balance des blancs sur **PRE** (Pré-réglage manuel).

Appuyez sur la commande **WB** et tournez la molette de commande principale jusqu'à ce que **PRE** apparaisse sur l'écran de contrôle.

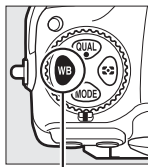

Commande **WB**

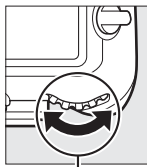

Molette de
commande
principale

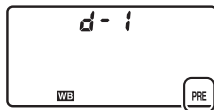

Écran de contrôle

Pré-réglage manuel (photographie à l'aide du viseur)

Il n'est pas possible de pré-régler la balance des blancs lorsque vous réalisez une photo HDR (☞ 191) ou une surimpression (☞ 236).

3 Sélectionnez un pré-réglage.

Appuyez sur la commande **WB** et tournez la molette de commande secondaire jusqu'à ce que le pré-réglage de balance des blancs souhaité (d-1 à d-6) apparaisse sur l'écran de contrôle.

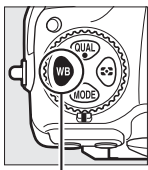

Commande **WB**

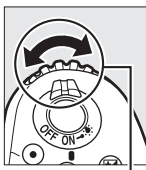

Molette de commande secondaire

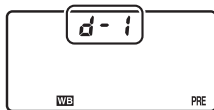

Écran de contrôle

4 Sélectionnez le mode de mesure directe.

Relâchez brièvement la commande **WB**, puis appuyez à nouveau sur celle-ci jusqu'à ce que l'icône **PRE** clignote sur l'écran de contrôle. **P r E** clignote également dans le viseur.

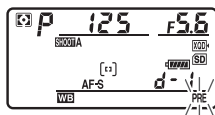

Écran de contrôle



Viseur

5 Mesurez la balance des blancs.

Quelques secondes avant que les indicateurs cessent de clignoter, cadrez l'objet de référence afin qu'il remplisse le viseur, puis appuyez sur le déclencheur jusqu'en fin de course. L'appareil photo mesure une valeur pour la balance des blancs et l'enregistre dans le pré-réglage sélectionné à l'étape 3. Aucune photo n'est enregistrée. La balance des blancs peut être mesurée avec précision même si la mise au point n'a pas été effectuée.



6 Vérifiez les résultats.

Si l'appareil photo a réussi à mesurer la valeur pour la balance des blancs, **Good** clignote sur l'écran de contrôle tandis que **Ed** clignote dans le viseur. Appuyez à mi-course sur le déclencheur pour quitter et passer en mode de prise de vue.



Écran de contrôle



Viseur

Dans des conditions d'éclairage trop sombre ou trop lumineux, l'appareil photo risque de ne pas parvenir à mesurer la balance des blancs. **no Ed** clignote sur l'écran de contrôle et dans le viseur. Appuyez sur le déclencheur à mi-course pour revenir à l'étape 5 et mesurer à nouveau la balance des blancs.

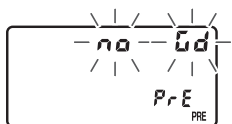

Écran de contrôle



Viseur

✓ Mode de mesure directe

Lors de l'utilisation du viseur, si aucune opération n'est effectuée pendant que les affichages clignotent, le mode de mesure directe cesse à la fin du délai indiqué pour le réglage personnalisé c2 (**Temporisation du mode veille**, □ 296).

🔒 Pré-réglages protégés

Si le pré-réglage actuellement sélectionné est protégé (□ 179), **PrE** clignote sur l'écran de contrôle et dans le viseur si vous essayez de mesurer une nouvelle valeur.

Sélection d'un pré-réglage

Lorsque vous sélectionnez **Pré-réglage manuel** pour l'option **Balance des blancs** du menu Prise de vue photo, la boîte de dialogue illustrée à droite s'affiche ; mettez en surbrillance un pré-réglage et appuyez sur **OK**. Si aucune valeur n'existe actuellement pour le pré-réglage sélectionné, la balance des blancs sera réglée sur 5200 K, comme pour **Ensoleillé**.



Visée écran (balance des blancs ponctuelle)

En visée écran (☞ 43, 58), vous pouvez mesurer la balance des blancs dans une zone précise de la vue, ce qui vous évite de préparer un objet de référence ou de changer d'objectif lors de prises de vues au téléobjectif.

1 Appuyez sur la commande **Lv**.

Le miroir se lève et la vue passant par l'objectif s'affiche sur le moniteur de l'appareil photo.

2 Réglez la balance des blancs sur **PRE (Pré-réglage manuel)**.

Appuyez sur la commande **WB** et tournez la molette de commande principale jusqu'à ce que **PRE** apparaisse sur le moniteur.

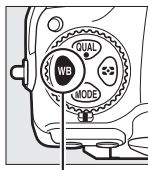

Commande **WB**

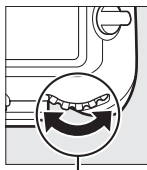

Molette de
commande
principale



Moniteur

3 Sélectionnez un pré-réglage.

Appuyez sur la commande **WB** et tournez la molette de commande secondaire jusqu'à ce que le pré-réglage de balance des blancs souhaité (d-1 à d-6) apparaisse sur le moniteur.

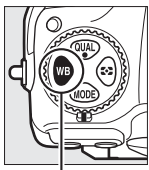

Commande **WB**

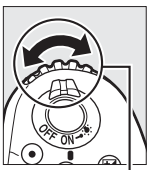

Molette de commande secondaire



Moniteur

4 Sélectionnez le mode de mesure directe.

Relâchez brièvement la commande **WB**, puis appuyez sur celle-ci jusqu'à ce que l'icône **PRE** clignote sur le moniteur. Une cible destinée à la balance des blancs ponctuelle (□) apparaît au niveau du point AF sélectionné.

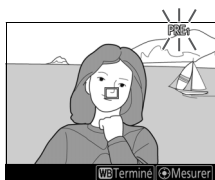

5 Positionnez la cible sur une zone blanche ou grise.

Pendant que **PRE** clignote à l'écran, servez-vous du sélecteur multidirectionnel pour positionner la cible □ sur une zone blanche ou grise du sujet. Pour zoomer sur la zone située autour de la cible afin d'effectuer un positionnement plus précis, appuyez sur la commande **Q**. Vous pouvez également mesurer la balance des blancs à n'importe quel emplacement de la vue en touchant votre sujet sur le moniteur ; dans ce cas, il n'est pas nécessaire d'appuyer sur le bouton central du sélecteur multidirectionnel ou sur le déclencheur comme décrit à l'étape 6.



6 Mesurez la balance des blancs.

Appuyez sur le bouton central du sélecteur multidirectionnel ou sur le déclencheur jusqu'en fin de course pour mesurer la balance des blancs. Le délai pendant lequel il est possible de mesurer la balance des blancs est identique à celui indiqué pour le réglage personnalisé c4 (**Extinction du moniteur**) > **Visée écran** (☐ 296).

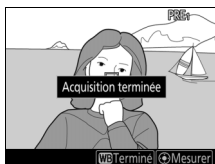

Si l'appareil photo ne parvient pas à mesurer la balance des blancs, le message ci-contre s'affichera. Choisissez une nouvelle cible de balance des blancs et répétez la procédure à partir de l'étape 5.



7 Quittez le mode de mesure directe.

Appuyez sur la commande **WB** pour quitter le mode de mesure directe.

Vous pouvez afficher les pré-réglages de balance des blancs en sélectionnant **Pré-réglage manuel** pour l'option **Balance des blancs** dans le menu Prise de vue photo ou vidéo. La position des cibles utilisées pour mesurer la balance des blancs s'affiche sur les pré-réglages enregistrés au cours de la visée écran.



Pré-réglage manuel (visée écran)

Il n'est pas possible de pré-régler la balance des blancs lorsqu'une exposition HDR est en cours de création (☐ 191) ou lorsque **Aucun changement** est sélectionné pour **BdB moniteur en visée écran photo** (☐ 51).

Gestion des pré-réglages

■ Copie de la balance des blancs d'une photo

Suivez les étapes décrites ci-dessous pour copier une valeur de balance des blancs à partir d'une photo existante et la mémoriser dans un pré-réglage sélectionné.

1 Sélectionnez **Pré-réglage manuel**.

Sélectionnez **Balance des blancs** dans le menu Prise de vue photo, puis mettez en surbrillance **Pré-réglage manuel** et appuyez sur **OK**.

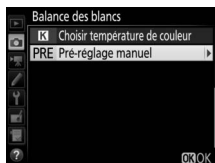

2 Sélectionnez une destination.

Mettez en surbrillance le pré-réglage souhaité (d-1 à d-6) et appuyez sur le bouton central du sélecteur multidirectionnel.



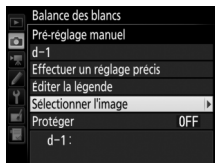

3 Choisissez **Sélectionner l'image**.

Mettez en surbrillance **Sélectionner l'image** et appuyez sur **OK**.





4 Mettez en surbrillance une image source.

Mettez en surbrillance l'image source. Pour afficher l'image en surbrillance en plein écran, maintenez appuyée la commande .

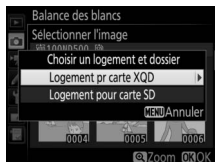
Pour afficher des images se trouvant ailleurs, appuyez sur  et sélectionnez la carte et le dossier souhaités ( 256).



5 Copiez la balance des blancs.

Appuyez sur  pour copier la valeur de balance des blancs de l'image en surbrillance dans le pré-réglage sélectionné. Si l'image en surbrillance comporte une légende ( 306), celle-ci sera copiée comme légende pour le pré-réglage sélectionné.

✎ Choix d'un pré-réglage de balance des blancs

Mettez en surbrillance le pré-réglage actuel de balance des blancs (d-1 à d-6) et appuyez sur  pour sélectionner un autre pré-réglage.

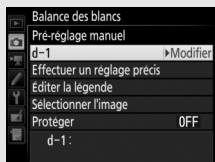

✎ Réglage précis du pré-réglage de balance des blancs

Le pré-réglage sélectionné peut être affiné en sélectionnant **Effectuer un réglage précis** et en ajustant la balance des blancs comme décrit à la page 163.

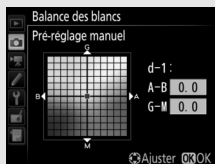

✎ Éditer la légende

Pour saisir un commentaire descriptif de 36 caractères maximum pour le pré-réglage actuel, sélectionnez **Éditer la légende** dans le menu Pré-réglage manuel, puis saisissez un commentaire comme décrit à la page 186.



✎ Protéger

Pour protéger le pré-réglage actuel, sélectionnez **Protéger** dans le menu Pré-réglage manuel, puis mettez en surbrillance **Activé** et appuyez sur . Il n'est pas possible de modifier les pré-réglages protégés et d'utiliser les options **Effectuer un réglage précis** et **Éditer la légende**.









Optimisation des images

Système Picture Control

Sélection d'un Picture Control

Choisissez le Picture Control en fonction du sujet ou du type de scène.

Option	Description
 SD Standard	Traitement standard pour un résultat équilibré. Recommandé dans la plupart des situations.
 NL Neutre	Traitement minimal pour un résultat naturel. Choisissez cette option si les photos doivent être ensuite traitées ou retouchées.
 VI Saturé	Les couleurs des images sont rehaussées pour produire un effet saturé à l'impression. Choisissez cette option pour les photos mettant en valeur les couleurs primaires.
 MC Monochrome	Pour prendre des photos monochromes.
 PT Portrait	Les portraits sont traités pour offrir un rendu naturel et doux de la peau.
 LS Paysage	Pour réaliser des paysages naturels et urbains éclatants.
 FL Uniforme	Les détails sont conservés sur une large gamme de tons, des hautes lumières aux ombres. Choisissez cette option si les photos doivent être ensuite extrêmement traitées ou retouchées.

- 1** Appuyez sur **Q** (P/?).
La liste des Picture Control s'affiche.

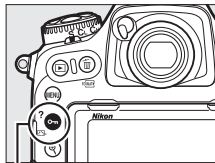

Commande **Q** (P/?)

- 2** Sélectionnez un Picture Control.
Mettez en surbrillance le Picture Control souhaité et appuyez sur **OK**.

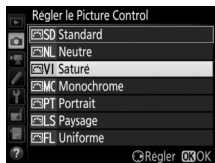

Picture Control personnalisés

Les Picture Control personnalisés sont créés en modifiant les Picture Control existants à l'aide de l'option **Gérer le Picture Control** du menu Prise de vue photo ou vidéo (185). Les Picture Control personnalisés peuvent être enregistrés sur une carte mémoire afin d'être ensuite partagés avec d'autres appareils photo du même modèle et des logiciels compatibles.

Indicateur du Picture Control

Le Picture Control actuellement sélectionné apparaît sur le moniteur lorsque vous appuyez sur la commande **Info**.



Indicateur du Picture Control

Menus Prise de vue

Vous pouvez également sélectionner les Picture Control à l'aide de l'option **Régler le Picture Control** du menu Prise de vue photo ou vidéo (285, 289).

Modification des Picture Control

Vous pouvez modifier les Picture Control prédéfinis ou personnalisés (☐ 185) en fonction de la scène ou de votre créativité. Choisissez une combinaison équilibrée de réglages à l'aide de l'option **Réglage rapide** ou modifiez manuellement chaque réglage.

1 Sélectionnez un Picture Control.

Mettez en surbrillance le Picture Control souhaité dans la liste des Picture Control (☐ 180) et appuyez sur **OK**.

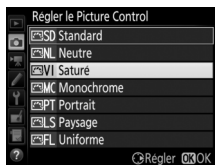

2 Modifiez les réglages.

Appuyez sur **OK** ou **OK** pour mettre en surbrillance le réglage souhaité, puis sur **OK** ou **OK** pour choisir une valeur par incréments de 1, ou tournez la molette de commande secondaire pour choisir une valeur par incréments de 0,25

(☐ 183). Répétez cette étape jusqu'à ce que tous les réglages soient modifiés ou choisissez une combinaison prédéfinie de réglages en mettant en surbrillance **Réglage rapide** et en appuyant sur **OK** ou **OK**. Vous pouvez rétablir les réglages par défaut en appuyant sur la commande **FORMAT** (☐).



3 Appuyez sur **OK**.

☑ Modifications des Picture Control d'origine

Les Picture Control qui ont été modifiés par rapport aux réglages par défaut sont signalés par un astérisque (« * ») dans le menu **Régler le Picture Control**.



■ Réglages Picture Control

Option	Description	
Réglage rapide	Atténuez ou renforcez l'effet du Picture Control sélectionné (notez que cette opération réinitialise tous les réglages manuels). Non disponible avec Neutre , Monochrome , Uniforme ou les Picture Control personnalisés (☐ 185).	
Réglages manuels (tous les Picture Control)	Accentuation	Déterminez l'accentuation des contours. Sélectionnez A pour régler automatiquement l'accentuation selon le type de scène.
	Clarté	Réglez la clarté manuellement ou sélectionnez A pour que l'appareil photo la règle automatiquement. Selon la scène photographiée, des ombres risquent d'être visibles autour des objets lumineux ou des halos risquent d'apparaître autour des objets sombres avec certains réglages. La clarté ne s'applique pas aux vidéos.
	Contraste	Réglez le contraste manuellement ou sélectionnez A pour que l'appareil photo le règle automatiquement.
	Luminosité	Augmentez ou réduisez la luminosité sans perdre les détails des zones d'ombre et de hautes lumières.
Réglages manuels (non monochrome uniquement)	Saturation	Contrôlez l'éclat des couleurs. Sélectionnez A pour régler automatiquement la saturation selon le type de scène.
	Teinte	Réglez la teinte.
Réglages manuels (monochrome uniquement)	Effets de filtres	Simulez l'effet de filtres couleur sur des photos monochromes (☐ 184).
	Virage	Choisissez la teinte utilisée pour les photos monochromes (☐ 184).

✓ « A » (Automatique)

Les résultats obtenus pour l'accentuation, la clarté, le contraste et la saturation automatiques varient selon l'exposition et la position du sujet dans la vue. Utilisez un objectif de type G, E ou D pour obtenir de meilleurs résultats.

✎ Sélection du réglage manuel ou automatique

Appuyez sur la commande  pour commuter entre les réglages manuel et automatique (A) de l'accentuation, de la clarté, du contraste et de la saturation.

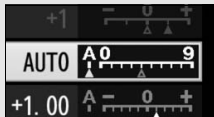

✎ Réglages précédents

Le repère  situé sous une valeur dans le menu de réglage des Picture Control indique la valeur précédemment utilisée pour ce paramètre. Utilisez-la comme référence lors du réglage.

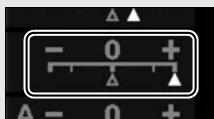



✎ Effets de filtres (Monochrome uniquement)

Les options de ce menu simulent l'effet de filtres colorés sur des photos monochromes. Vous disposez des effets de filtres suivants :

Option	Description
Y Jaune	Accentue le contraste. Permet de réduire la luminosité du ciel dans les photos de paysages. L'orange produit plus de contraste que le jaune, et le rouge plus de contraste que l'orange.
0 Orange	
R Rouge	
G Vert	Adoucit les tons chair. Cette option peut être utilisée pour les portraits.

✎ Virage (Monochrome uniquement)

Appuyez sur  lorsque vous avez sélectionné **Virage** pour afficher les options de saturation. Appuyez sur  ou  pour modifier la saturation. Vous ne pouvez pas modifier la saturation si vous avez sélectionné **B&W** (noir et blanc).



✎ Options des Picture Control personnalisés

Les options disponibles avec les Picture Control personnalisés sont les mêmes que celles à partir desquelles le Picture Control personnalisé a été créé.

Création de Picture Control personnalisés

Les Picture Control fournis avec l'appareil photo peuvent être modifiés et enregistrés en tant que Picture Control personnalisés.

1 Sélectionnez **Gérer le Picture Control**.

Mettez en surbrillance **Gérer le Picture Control** dans le menu Prise de vue photo et appuyez sur .



2 Sélectionnez **Enregistrer/éditer**.

Mettez en surbrillance **Enregistrer/éditer** et appuyez sur .



3 Sélectionnez un Picture Control.

Mettez en surbrillance un Picture Control existant et appuyez sur , ou appuyez sur **OK** pour passer à l'étape 5 afin d'enregistrer une copie du Picture Control en surbrillance sans autre modification.



4 Modifiez le Picture Control sélectionné.

Reportez-vous à la page 183 pour en savoir plus. Pour annuler les modifications et reprendre à partir des réglages par défaut, appuyez sur la commande  (FORMAT). Appuyez sur **OK**, une fois les réglages terminés.

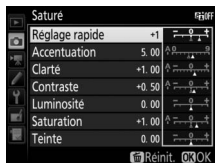





5 Sélectionnez une destination.

Choisissez une destination pour le Picture Control personnalisé (de C-1 à C-9) et appuyez sur .



6 Donnez un nom au Picture Control.

La boîte de dialogue de saisie de texte indiquée ci-contre s'affiche. Par défaut, le nom des nouveaux Picture Control est créé en ajoutant un nombre à deux chiffres (attribué automatiquement) au nom du Picture Control existant ; pour utiliser le nom par défaut, passez à l'étape 7. Pour déplacer le curseur dans la zone du nom, touchez l'écran ou maintenez appuyée la commande  et appuyez sur  ou . Pour saisir une autre lettre à l'emplacement actuel du curseur, touchez les lettres sur le clavier tactile (touchez le bouton de sélection du clavier pour afficher successivement les claviers des majuscules, minuscules et symboles). Vous pouvez également utiliser le sélecteur multidirectionnel pour mettre en surbrillance le caractère souhaité dans la zone du clavier ; appuyez ensuite sur le bouton central du sélecteur multidirectionnel. Pour effacer le caractère se trouvant à l'emplacement du curseur, appuyez sur la commande .

Zone du nom



Sélection du clavier

Zone du clavier

Les noms des Picture Control personnalisés peuvent comporter jusqu'à dix-neuf caractères. Tout caractère au-delà du dix-neuvième sera effacé.

7 Enregistrez les modifications et quittez.

Appuyez sur **OK** pour enregistrer les modifications et quitter. Le nouveau Picture Control apparaît dans la liste des Picture Control.



✎ Gérer le Picture Control > Renommer

Vous pouvez renommer les Picture Control personnalisés à tout moment à l'aide de l'option **Renommer** du menu **Gérer le Picture Control**.

✎ Gérer le Picture Control > Effacer

Vous pouvez utiliser l'option **Effacer** du menu **Gérer le Picture Control** pour supprimer les Picture Control personnalisés dont vous n'avez plus besoin.

✎ Icône du Picture Control d'origine

Le Picture Control prédéfini d'origine à partir duquel le Picture Control personnalisé a été créé est indiqué par une icône en haut à droite de l'affichage d'édition.

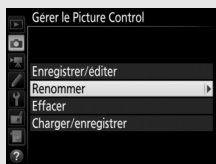

Icône du Picture Control d'origine



Partage des Picture Control personnalisés

La rubrique **Charger/enregistrer** du menu **Gérer le Picture Control** offre les options indiquées ci-dessous. Utilisez ces options pour copier les Picture Control personnalisés sur des cartes mémoire ou depuis celles-ci (si deux cartes mémoire sont présentes, la carte du logement principal est utilisée ; □ 96). Une fois copiés sur des cartes mémoire, les Picture Control peuvent être utilisés avec d'autres appareils photo ou avec des logiciels compatibles.

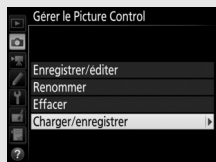

- **Copier vers l'appareil photo** : copiez les Picture Control personnalisés depuis la carte mémoire vers les Picture Control personnalisés C-1 à C-9 de l'appareil photo et attribuez-leur le nom que vous voulez.
- **Effacer de la carte** : supprimez de la carte mémoire les Picture Control personnalisés que vous avez sélectionnés.
- **Copier vers la carte** : copiez un Picture Control personnalisé (C-1 à C-9) de l'appareil photo vers une destination sélectionnée (1 à 99) de la carte mémoire.

Préservation des détails dans les hautes lumières et les ombres

D-Lighting actif

La fonction D-Lighting actif préserve les détails dans les hautes lumières et les ombres, créant ainsi des photos au contraste naturel. Utilisez cette option pour les scènes très contrastées, par exemple si vous photographiez un paysage très lumineux à travers une porte ou une fenêtre, ou des sujets se trouvant à l'ombre sous un grand soleil. Cette option est particulièrement efficace lorsqu'elle est associée à la mesure matricielle (☐ 128).



D-Lighting actif désactivé



D-Lighting actif : ☐ A Automatique

☑ « D-Lighting actif » ou « D-Lighting »

L'option **D-Lighting actif** des menus Prise de vue photo et vidéo permet de régler l'exposition avant la prise de vue afin d'optimiser la plage dynamique, tandis que l'option **D-Lighting** du menu Retouche (☐ 313) éclaircit les ombres des images après la prise de vue.

☑ **D-Lighting actif**

Du bruit (pixels lumineux répartis de manière aléatoire, voile ou lignes) risque d'apparaître sur les photos prises avec l'option D-Lighting actif. Des ombres irrégulières risquent également d'être visibles avec certains sujets. Le D-Lighting actif ne peut être appliqué si la sensibilité est élevée (Hi 0,3 à Hi 5).





Pour utiliser le D-Lighting actif :

1 Sélectionnez D-Lighting actif.

Mettez en surbrillance **D-Lighting actif** dans le menu Prise de vue photo et appuyez sur .



2 Choisissez une option.



Mettez en surbrillance l'option souhaitée et appuyez sur . Si vous avez sélectionné  **Automatique**, l'appareil photo ajuste automatiquement le D-Lighting actif en fonction des conditions de prise de vue (toutefois, en mode d'exposition **M**,  **Automatique** équivaut à  **Normal**).



D-Lighting actif et vidéos

Si **Comme les réglages photo** est sélectionné pour **D-Lighting actif** dans le menu Prise de vue vidéo et que **Automatique** est sélectionné dans le menu Prise de vue photo, les vidéos sont réalisées avec un réglage équivalent à **Normal**. Le D-Lighting actif ne peut être appliqué si la taille d'image est de 3840 × 2160.

Informations complémentaires

Lorsque **Bracketing D-Lighting actif** est sélectionné pour **Réglage du bracketing auto.** dans le menu Prise de vue photo ( 146), l'appareil fait varier le D-Lighting actif sur une série de photos ( 155).

Grande plage dynamique (HDR)

Utilisée avec des sujets très contrastés, l'option HDR (grande plage dynamique), de l'anglais **H**igh **D**ynamic **R**ange, préserve les détails des hautes lumières et des ombres en combinant deux vues prises avec des expositions différentes. L'option HDR est particulièrement efficace lorsqu'elle est utilisée avec la mesure matricielle (☐ 128 ; avec la mesure pondérée centrale ou spot et un objectif sans microprocesseur, l'écart d'exposition **Automatique** équivaut à environ 2 IL). Cette option ne peut pas être utilisée pour enregistrer des images NEF (RAW). L'éclairage au flash (☐ 196), le bracketing (☐ 146), la surimpression (☐ 236) et le mode accéléré (☐ 74) ne peuvent pas être utilisés lorsque l'option HDR est activée ; les vitesses d'obturation **b** **u** **L** **b** et **-** ne sont pas disponibles.



Première vue
(plus sombre)

+



Deuxième vue
(plus claire)



Image HDR combinée

1 Sélectionnez HDR (grande plage dynamique).

Mettez en surbrillance **HDR (grande plage dynamique)** dans le menu Prise de vue photo et appuyez sur .



2 Sélectionnez un mode.

Mettez en surbrillance **Mode HDR** et appuyez sur .



Mettez en surbrillance l'une des options suivantes et appuyez sur .

- **Pour prendre une série de photos HDR**, sélectionnez **ON  Activé (série)**. La prise de vue HDR reste activée jusqu'à ce que vous sélectionniez **Désactivé** pour **Mode HDR**.
- **Pour prendre une seule photo HDR**, sélectionnez **Activé (une seule photo)**. La prise de vue normale reprend automatiquement dès que la photo HDR est créée.
- **Pour quitter sans créer d'autres photos HDR**, sélectionnez **Désactivé**.



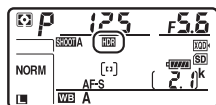

Si **Activé (série)** ou **Activé (une seule photo)** est sélectionné, l'icône  apparaît sur l'écran de contrôle.

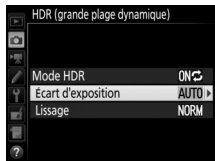

3 Choisissez l'écart d'exposition.

Pour choisir l'écart d'exposition entre les deux vues, mettez en surbrillance **Écart d'exposition** et appuyez sur .



Les options ci-contre s'affichent. Mettez en surbrillance une option et appuyez sur . Choisissez des valeurs élevées pour des sujets très contrastés, mais notez que si ces valeurs sont plus élevées que nécessaire, vous risquez de ne pas obtenir les résultats souhaités ; si

Automatique est sélectionné, l'appareil photo modifie automatiquement l'exposition en fonction de la scène.



4 Choisissez le degré de lissage.

Pour définir le degré de lissage des limites entre les deux images, mettez en surbrillance **Lissage** et appuyez sur .



Les options ci-contre s'affichent. Mettez en surbrillance une option et appuyez sur . Les valeurs élevées permettent de produire une image composite plus lisse. Des ombres irrégulières risquent également d'être visibles avec certains sujets.



5 Cadrez, effectuez la mise au point et prenez la photo.

L'appareil prend deux photos lorsque vous appuyez sur le déclencheur jusqu'en fin de course. « **Job HDR** » clignote sur l'écran de contrôle et **Job Hdr** dans le viseur pendant la fusion des images ; vous ne pouvez prendre aucune photo tant que l'enregistrement n'est pas terminé. Quelle que soit l'option actuellement sélectionnée pour le mode de déclenchement, une seule photo est prise chaque fois que vous appuyez sur le déclencheur.

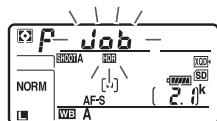

Écran de contrôle



Viseur

Si vous avez sélectionné **Activé (série)**, le mode HDR ne se désactivera que lorsque vous sélectionnerez **Désactivé** pour **Mode HDR** ; si vous avez sélectionné **Activé (une seule photo)**, le mode HDR se désactive automatiquement une fois la photo prise. L'icône **HDR** disparaît de l'affichage à la fin de la prise de vue HDR.

Cadrage des photos HDR

Les bords de l'image seront tronqués. Il se peut que vous n'obteniez pas les résultats souhaités si l'appareil photo ou le sujet bouge pendant la prise de vue. Il est recommandé d'utiliser un trépied. Selon la scène photographiée, l'effet risque de ne pas être visible, des ombres peuvent apparaître autour des objets lumineux ou des halos peuvent se former autour des objets sombres ; vous pouvez atténuer ce phénomène en modifiant le degré de lissage.

☑ Commande BKT

Si **HDR (grande plage dynamique)** est sélectionné pour le réglage personnalisé f1 (**Définition réglages perso.**) > **Commande BKT** +  (☐ 301), vous pouvez sélectionner le mode HDR en appuyant sur la commande **BKT** et en tournant la molette de commande principale et l'écart d'exposition en appuyant sur la commande **BKT** et en tournant la molette de commande secondaire. Le mode et l'écart d'exposition apparaissent sur l'écran de contrôle : les icônes représentant le mode sont  **FF** pour **Désactivé**,  pour **Activé (une seule photo)** et  pour **Activé (série)**.

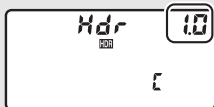

☑ Photographie en mode intervalloètre

Si vous avez sélectionné **Activé (série)** pour **Mode HDR** avant le début de la prise de vue en mode intervalloètre, l'appareil continue de prendre des photos HDR selon l'intervalle sélectionné (si vous avez sélectionné **Activé (une seule photo)**, la prise de vue en mode intervalloètre cessera dès que vous aurez pris une photo).

☑ Jeux de réglages photo

Les paramètres HDR peuvent être ajustés séparément pour chaque jeu de réglages (☐ 283), mais passer à un jeu de réglages où le HDR est activé pendant une surimpression (☐ 236) ou pendant l'utilisation de l'intervalloètre (☐ 243) désactive la fonction HDR. La fonction HDR se désactive également si vous choisissez un jeu dans laquelle une option NEF (RAW) est sélectionnée.

Photographie au flash

Pour prendre des photos au flash, installez un flash optionnel (☞ 328) sur la griffe flash de l'appareil photo. Vous pouvez également utiliser un ou plusieurs flashes asservis afin de réaliser des prises de vues avec flash dissocié du boîtier. Pour obtenir des informations sur l'utilisation du flash, reportez-vous à la documentation fournie avec ce dernier.

Utilisation d'un flash

Suivez les étapes ci-dessous pour installer un flash optionnel sur l'appareil photo et prendre des photos à l'aide du flash.

- 1 Installez le flash sur la griffe flash.**
Consultez le manuel du flash pour en savoir plus.

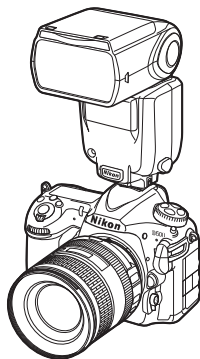

- 2 Mettez l'appareil photo et le flash sous tension.**
Le flash commence à se recycler ; le témoin de disponibilité du flash (⚡) s'affiche dans le viseur une fois le recyclage terminé.
- 3 Modifiez les réglages du flash.**
Choisissez le mode de flash (☞ 201) et le mode de contrôle du flash (☞ 199).

4 Réglez la vitesse d'obturation et l'ouverture.

5 Prenez des photos.

✔ Utilisez exclusivement des flashes Nikon

Utilisez exclusivement des flashes Nikon. Non seulement une tension négative ou supérieure à 250 V appliquée à la griffe flash risque de perturber le fonctionnement normal, mais elle peut également endommager les circuits de synchronisation de l'appareil photo ou du flash. Avant d'utiliser un flash Nikon non mentionné dans cette section, renseignez-vous auprès d'un représentant Nikon agréé.

✔ Vitesse d'obturation

Vous pouvez régler la vitesse d'obturation de la manière suivante lorsque vous utilisez un flash optionnel :

Mode	Vitesse d'obturation
P, A	Réglée automatiquement par l'appareil photo ($1/250$ s– $1/60$ s) *
S	Valeur sélectionnée par l'utilisateur ($1/250$ s–30 s)
M	Valeur sélectionnée par l'utilisateur ($1/250$ s–30 s, pose B (b u L b), pose T (- -))

* Vous pouvez régler la vitesse d'obturation sur 30 s si la synchro lente, la synchro lente sur le second rideau ou la synchro lente avec atténuation des yeux rouges est sélectionnée comme mode de flash.

✔ Prise synchro

Un câble de synchronisation peut être connecté à la prise synchro. Lorsque vous photographiez en mode synchro sur le second rideau à l'aide d'un flash monté sur la griffe flash de l'appareil photo, ne connectez pas d'autre flash avec un câble de synchronisation.



✔ Contrôle unifié du flash

Le contrôle unifié du flash permet à l'appareil photo et au flash de partager des réglages. Si un flash prenant en charge le contrôle unifié est installé sur l'appareil photo, les modifications apportées aux réglages du flash avec l'appareil photo ou le flash sont prises en compte pour les deux dispositifs, de même que les modifications effectuées à l'aide du logiciel Camera Control Pro 2 (en option).

Contrôle du flash i-TTL

Lorsqu'un flash compatible CLS est réglé sur TTL, l'appareil photo sélectionne automatiquement l'un des modes de contrôle suivants :

- **Dosage flash/ambiance i-TTL pour reflex numérique** : le flash émet une série de pré-éclairs pratiquement invisibles (pré-éclairs pilotes) juste avant l'éclair principal. Les pré-éclairs reflétés par les objets dans toute la vue sont détectés par un capteur RVB de 180000 photosites environ et analysés en prenant en compte l'information de distance fournie par le système de mesure matricielle afin d'ajuster l'intensité du flash et de produire un équilibre naturel entre le sujet principal et l'éclairage ambiant de l'arrière-plan. Avec les objectifs de type G, E ou D, l'information de distance est prise en compte pour le calcul de l'intensité du flash. Il est possible d'améliorer la précision du calcul avec les objectifs sans microprocesseur en fournissant les données d'objectif (focale et ouverture maximale ; voir page 250). Indisponible avec la mesure spot.
- **Flash/ambiance i-TTL standard pour reflex numérique** : l'intensité du flash est réglée pour apporter de la lumière dans la vue avec une intensité standard ; la luminosité de l'arrière-plan n'est pas prise en compte. Recommandé pour les photos dans lesquelles le sujet principal est mis en valeur par rapport aux détails de l'arrière-plan ou lorsque vous utilisez la correction d'exposition. Le mode flash/ambiance i-TTL standard pour reflex numérique est automatiquement activé lorsque vous sélectionnez la mesure spot.

Photographie avec flash installé sur le boîtier

Lorsqu'un SB-5000, SB-500, SB-400, ou SB-300 est installé sur l'appareil photo, le mode de contrôle du flash, son intensité et ses autres réglages peuvent être modifiés à l'aide de la rubrique **Contrôle du flash** >

Mode de contrôle du flash du menu Prise de vue photo (dans le cas du SB-5000, il est également possible de modifier ces réglages à l'aide des commandes du flash). Les options disponibles dépendent du flash utilisé (☐ 328), tandis que les options affichées sous **Mode de contrôle du flash** dépendent du mode sélectionné. Les réglages des autres flashes peuvent uniquement être modifiés à l'aide de leurs commandes.



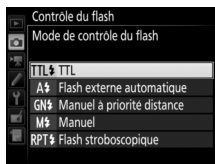



- **TTL** : mode i-TTL. Dans le cas des SB-500, SB-400 et SB-300, la correction du flash peut être modifiée à l'aide de la commande  (☐ 203).
- **Flash externe automatique** : dans ce mode, l'intensité est modifiée automatiquement en fonction de la quantité de lumière réfléctée par le sujet ; la correction du flash est également disponible. Le mode flash externe automatique prend en charge les modes « ouverture auto » (ⓂA) et « auto non TTL » (A) ; le mode auto non TTL est sélectionné automatiquement si vous utilisez un objectif sans microprocesseur et n'avez pas précisé la focale et l'ouverture maximale à l'aide de l'option **Objectif sans microprocesseur** du menu Configuration (☐ 250). Reportez-vous au manuel du flash pour en savoir plus.
- **Manuel à priorité distance** : choisissez la distance jusqu'au sujet ; l'intensité du flash sera réglée automatiquement. La correction du flash est également disponible.



- **Manuel** : choisissez l'intensité du flash manuellement.
- **Flash stroboscopique** : le flash se déclenche à répétition tant que l'obturateur est ouvert, produisant un effet de surimpression. Choisissez l'intensité du flash (**Intensité**), le nombre de fois où le flash se déclenche (**Nb. éclairs**) et le nombre de fois où il se déclenche par seconde (**Fréquence**, mesurée en Hertz). Notez que le nombre de fois où le flash se déclenche au total peut varier selon les options sélectionnées pour **Intensité** et **Fréquence** ; reportez-vous à la documentation fournie avec le flash pour en savoir plus.

Modes de flash



L'appareil photo permet les modes de flash suivants :

Mode de flash	Description
 Synchro sur le premier rideau	Ce mode est recommandé dans la plupart des situations. En modes Auto programmé et Auto à priorité ouverture, la vitesse d'obturation se règle automatiquement sur des valeurs comprises entre $1/250$ s et $1/60$ s ($1/8000$ et $1/60$ s avec la synchronisation ultra-rapide Auto FP ; □ 299)
 Atténuation des yeux rouges	Si le flash permet l'atténuation des yeux rouges, choisissez ce mode pour réduire l'effet « yeux rouges » parfois provoqué par le flash. Non recommandé avec les sujets en mouvement ou pour toute situation qui demande un déclenchement rapide. Ne déplacez pas l'appareil photo pendant la prise de vue.
 Atténuation des yeux rouges avec synchro lente	Ce mode associe l'atténuation des yeux rouges à la synchro lente. À utiliser pour les portraits pris sur fond de scène de nuit. Ce mode n'est disponible qu'avec les modes d'exposition Auto programmé et Auto à priorité ouverture. Il est recommandé d'utiliser un trépied pour éviter le risque de flou provoqué par le bougé d'appareil.
 Synchro lente	Le flash est associé à des vitesses aussi lentes que 30 s afin de capturer à la fois le sujet et l'arrière-plan, la nuit ou en faible lumière. Ce mode n'est disponible qu'avec les modes d'exposition Auto programmé et Auto à priorité ouverture. Il est recommandé d'utiliser un trépied pour éviter le risque de flou provoqué par le bougé d'appareil.
 Synchro sur le second rideau	En mode d'exposition Auto à priorité vitesse ou Manuel, le flash se déclenche juste avant la fermeture de l'obturateur. À utiliser pour créer un effet de filé lumineux derrière les objets en mouvement. En modes d'exposition Auto programmé et Auto à priorité ouverture, la synchro lente sur le second rideau permet de restituer à la fois le sujet et l'arrière-plan. Il est recommandé d'utiliser un trépied pour éviter le risque de flou provoqué par le bougé d'appareil.
 Flash désactivé	Le flash ne se déclenche pas.

■ Choix d'un mode de flash

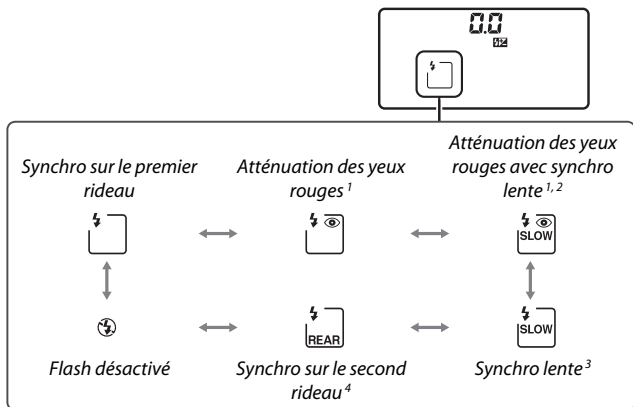
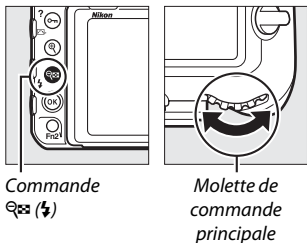
Pour choisir un mode de flash, appuyez sur la commande  et tournez la molette de commande principale jusqu'à ce que le mode de flash souhaité soit sélectionné sur l'écran de contrôle :



- 1 L'icône  clignote si le flash ne permet pas l'atténuation des yeux rouges.
- 2 L'atténuation des yeux rouges avec synchro lente est uniquement disponible en modes d'exposition **P** et **A**. En modes **S** et **M**, l'atténuation des yeux rouges avec synchro lente est remplacée par l'atténuation des yeux rouges.
- 3 Disponible uniquement en modes d'exposition **P** et **A**. En modes **S** et **M**, la synchro lente est remplacée par la synchro sur le premier rideau.
- 4 En modes d'exposition **P** et **A**, le mode de synchro flash se règle sur synchro lente sur le second rideau lorsque vous relâchez la commande .



■ Systèmes de flashes de studio

Vous ne pouvez pas utiliser la synchro sur le second rideau avec des systèmes de flashes de studio, car il est impossible d'obtenir une synchronisation correcte.

Correction du flash

La correction du flash permet de modifier l'intensité du flash de -3 IL à $+1$ IL par incrément de $\frac{1}{3}$ IL, afin de modifier la luminosité du sujet principal par rapport à l'arrière-plan. L'intensité du flash peut être augmentée pour apporter plus de lumière sur le sujet principal, ou réduite pour empêcher une surexposition ou des reflets indésirables. De manière générale, si vous choisissez une valeur positive, le sujet s'éclaircit, tandis qu'une valeur négative l'assombrit.

Pour choisir une valeur de correction du flash, appuyez sur la commande  et tournez la molette de commande secondaire jusqu'à ce que la valeur souhaitée s'affiche sur l'écran de contrôle.

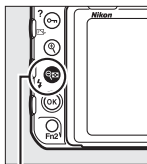

Commande

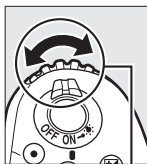

Molette de
commande
secondaire

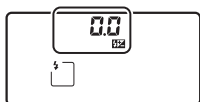

± 0 IL

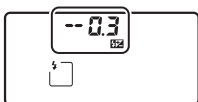

(commande 
appuyée)

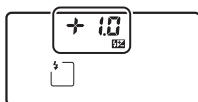

$-0,3$ IL





$+1,0$ IL



Aux valeurs autres que $\pm 0,0$, l'icône  s'affiche sur l'écran de contrôle et dans le viseur, une fois que vous avez relâché la commande . Vous pouvez vérifier la valeur actuellement sélectionnée pour la correction du flash en appuyant sur la commande .

Vous pouvez rétablir l'intensité du flash en réglant la correction du flash sur $\pm 0,0$. La correction du flash n'est pas réinitialisée par l'extinction de l'appareil photo.

Flashes optionnels

En modes de contrôle du flash i-TTL et ouverture auto (⊗A), la valeur de correction du flash sélectionnée avec le flash optionnel ou l'option **Contrôle du flash** du menu Prise de vue photo s'ajoute à celle sélectionnée avec la commande  () et la molette de commande.

Informations complémentaires

Pour en savoir plus sur le choix de l'incrément pour la correction du flash, reportez-vous au réglage personnalisé b3 (**Incrément corr. expo./flash**,  294). Pour choisir la manière d'appliquer la correction du flash en plus de la correction d'exposition lors de l'utilisation du flash, reportez-vous au réglage personnalisé e3 (**Correction expo. pour flash**,  300). Pour en savoir plus sur la manière de faire varier automatiquement l'intensité du flash sur une série de photos, reportez-vous à la page 147.

Mémorisation FV

Cette fonction est utilisée pour mémoriser l'intensité du flash, ce qui permet de recomposer les photos tout en gardant une intensité du flash adaptée au sujet même si celui-ci ne se trouve pas au centre de la vue. L'intensité du flash est ajustée automatiquement en cas de modification de la sensibilité (ISO) et de l'ouverture. La mémorisation FV est uniquement disponible avec les flashes compatibles CLS (☞ 328, 330).

Pour utiliser la mémorisation FV :

1 Attribuez la fonction de mémorisation FV à une commande de l'appareil photo.

Attribuez l'option **Mémorisation FV** à une commande à l'aide du réglage personnalisé f1 (**Définition réglages perso.**, ☞ 301).

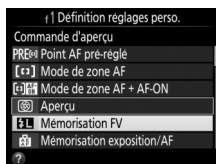

2 Fixez un flash compatible CLS.

Installez un flash compatible CLS (☞ 328) sur la griffe flash de l'appareil photo.

3 Réglez le flash sur le mode approprié.

Mettez le flash sous tension et réglez le mode de flash sur TTL, pré-éclair pilote \otimes A ou pré-éclair pilote A. Reportez-vous à la documentation fournie avec le flash pour en savoir plus.

4 Effectuez la mise au point.

Positionnez le sujet au centre de la vue et appuyez sur le déclencheur à mi-course pour effectuer la mise au point.



5 Mémorisez l'intensité du flash.

Après avoir vérifié la présence

du témoin de disponibilité du flash (⚡) dans le viseur, appuyez sur la commande sélectionnée à l'étape 1. Le flash émet un pré-éclair pilote pour déterminer l'intensité appropriée. L'intensité du flash est mémorisée à ce niveau et l'icône de mémorisation FV (FV) s'affiche dans le viseur.



6 Recomposez la photo.



7 Prenez la photo.



Appuyez sur le déclencheur jusqu'en fin de course pour prendre la photo. Si vous le souhaitez, d'autres photos peuvent être prises avec la même mémorisation FV.

8 Annulez la mémorisation FV.

Appuyez sur la commande sélectionnée à l'étape 1 pour annuler la mémorisation FV. Vérifiez que l'icône de mémorisation FV (FV) a disparu du viseur.

Mesure

Les zones de mesure pour la mémorisation FV sont les suivantes :

Flash	Mode de flash	Zone mesurée
Flash autonome	i-TTL	Cercle de 6 mm au centre de la vue
	 A	Zone mesurée par le système de mesure de l'exposition du flash
Utilisé avec d'autres flashes (Système évolué de flash asservi sans fil)	i-TTL	Vue dans son ensemble
		Zone mesurée par le système de mesure de l'exposition du flash
	A (flash principal)	

Prise de vue avec flashes asservis

Utilisez des flashes asservis, commandés à distance, pour créer un éclairage avec flashes dissociés de l'appareil (Système évolué de flash asservi sans fil ou AWL ; □ 328). L'appareil photo permet deux types de contrôle de flashes asservis : le système AWL optique, dans lequel le flash principal commande les flashes asservis à l'aide de signaux optiques (impulsions de faible intensité) et le système AWL radio, dans lequel les flashes asservis sont commandés au moyen de signaux radio émis par une WR-R10 installée sur l'appareil photo. Lorsqu'un flash SB-5000 ou SB-500, ou une télécommande radio sans fil WR-R10 est installé sur l'appareil photo, le mode de contrôle des flashes asservis peut être sélectionné à l'aide de la rubrique **Contrôle du flash > Options de flash sans fil** dans le menu Prise de vue photo de l'appareil photo.



Option	Description
AWL optique	Les flashes asservis sont commandés à l'aide d'éclairs de faible intensité émis par le flash principal. Disponible uniquement avec un SB-5000 ou SB-500 installé sur la griffe flash de l'appareil photo et avec des flashes asservis prenant en charge le système AWL optique (□ 209).
AWL optique/ radio	Cette option est destinée à la prise de vue avec des flashes commandés à la fois optiquement et par radio. Elle est disponible lorsqu'une WR-R10 est raccordée et qu'un SB-500 ou un SB-910, SB-900, SB-800, SB-700 ou SU-800 configuré pour servir de flash principal, est installé sur la griffe flash de l'appareil photo (□ 213). Contrôle des flashes asservis est réglé automatiquement sur Flashes multiples (□ 214).
AWL radio	Les flashes asservis sont commandés par des signaux radio émis par une WR-R10 raccordée à l'appareil photo (□ 210). Disponible uniquement avec la WR-R10 et les flashes asservis prenant en charge le système AWL radio.
Désactivé	Prise de vue avec flashes asservis désactivée.

Configuration

Cette section décrit les étapes nécessaires à la configuration d'une WR-R10 ou d'un flash principal installé sur la griffe flash de l'appareil photo (📷) et des flashes asservis (📷) en vue d'effectuer des prises vues au flash sans fil. Pour en savoir plus sur l'utilisation des flashes optionnels, reportez-vous à la documentation fournie avec les flashes.

■ ■ *AWL optique*

Les instructions suivantes supposent que le flash principal est un SB-5000 ou SB-500. Lorsqu'un SB-910, SB-900, SB-800, SB-700 ou SU-800 est utilisé comme flash principal, vous devez paramétrer les réglages à l'aide des commandes du flash ; reportez-vous au manuel du flash pour en savoir plus.

1 📷 : installez le flash principal.

Installez un SB-5000 ou SB-500 sur la griffe flash de l'appareil photo.

2 📷 : activez le système AWL optique.

Dans le menu Prise de vue photo, sélectionnez **AWL optique** pour **Contrôle du flash > Options de flash sans fil**.

Vous pouvez maintenant prendre des photos comme décrit à la page 214.

■ AWL radio

Le système AWL radio est disponible avec les flashes asservis compatibles lorsqu'une WR-R10 est raccordée à l'appareil photo.

1 : connectez la WR-R10.

Pour en savoir plus, reportez-vous à la documentation fournie avec la WR-R10.

2 : activez le système AWL radio.

Dans le menu Prise de vue photo, sélectionnez **AWL radio** pour **Contrôle du flash** > **Options de flash sans fil**.

3 : réglez la WR-R10 sur le canal souhaité.

Réglez le sélecteur de canal de la WR-R10 sur le canal souhaité.

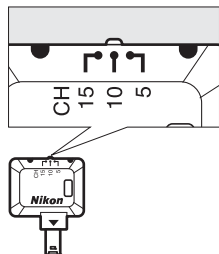

AWL radio

Un adaptateur WR-A10 est nécessaire lors de l'utilisation de la WR-R10. Veillez à mettre à jour le firmware de la WR-R10 vers la dernière version ; pour obtenir des informations sur les mises à jour de firmware, consultez le site Web Nikon de votre pays.

4 : choisissez un mode de liaison.

Sélectionnez **Options télécde sans fil (WR) > Mode de liaison** dans le menu Configuration (📖 307) et choisissez parmi les options suivantes :

- **Association d'appareils** : associez le flash à la WR-R10.
- **Code PIN** : connectez l'appareil photo et le flash à l'aide d'un code PIN composé de quatre chiffres.

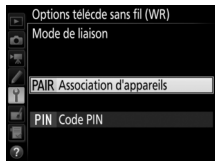

5 : établissez une connexion sans fil.

Paramétrez les flashes sur le mode asservi et réglez les différents dispositifs sur le canal que vous avez sélectionné à l'étape 3, puis associez les flashes à la WR-R10 selon l'option sélectionnée à l'étape 4.

- **Association d'appareils** : procédez à l'étape d'association sur le flash et appuyez sur la commande de connexion de la WR-R10. L'étape d'association est terminée lorsque les témoins LINK de la WR-R10 et du flash clignotent en orange et vert ; une fois la connexion établie, le témoin LINK du flash s'allume en vert.
- **Code PIN** : utilisez les commandes du flash pour saisir le code PIN que vous avez sélectionné à l'étape 4. Le témoin LINK du flash s'allume en vert une fois la connexion établie.

Répétez l'étape 5 jusqu'à ce que tous les flashes asservis soient associés.

Vous pouvez maintenant prendre des photos comme décrit à la page 214.

Reconnexion

Tant que le canal, le mode de liaison et les autres réglages ne changent pas, l'appareil photo se connectera automatiquement aux flashes déjà associés lorsque vous sélectionnerez le mode asservi ; vous pouvez donc ignorer les étapes 3 à 5. Le témoin LINK du flash s'allume en vert lorsque la connexion est établie.

Flashes commandés par radio

Les flashes commandés par radio peuvent être associés à n'importe lequel des flashes suivants, installés sur la griffe flash de l'appareil photo :

- **SB-5000** : avant de fixer ce flash, réglez-le en mode de flash principal commandé par radio (l'icône  s'affiche en haut à gauche de l'écran) et choisissez le mode de contrôle « flashes multiples » ou « flash strobo. asservi ». Une fois le flash fixé, les réglages peuvent être modifiés à l'aide des commandes du flash ou des options répertoriées dans les menus de l'appareil photo sous **Options de flashes multiples > Flash principal** ou sous « M » sur l'écran **Options de flash strobo. asservi**.
- **SB-910, SB-900, SB-800, SB-700** : configurez le flash pour une utilisation autonome et servez-vous de ses commandes pour modifier ses réglages.
- **SB-500, SB-400, SB-300** : installez le flash sur l'appareil photo et modifiez les réglages à l'aide de l'option de l'appareil photo **Options de flashes multiples > Flash principal**.

■ ■ AWL optique/radio

Si la configuration de votre éclairage avec flash asservi intègre des flashes commandés à la fois optiquement et par radio, sélectionnez **AWL optique/radio** pour **Contrôle du flash > Options de flash sans fil** dans le menu Prise de vue photo et configurez les flashes commandés par radio comme décrit sous « AWL radio » (☰ 210). Placez les flashes commandés optiquement dans le groupe A, B ou C et les flashes commandés par radio dans le groupe D, E ou F. Vous pouvez maintenant prendre des photos comme décrit à la page 214.

🔍 Infos sur les flashes asservis

Pour voir quels flashes sont commandés actuellement à l'aide du système AWL radio, sélectionnez **Contrôle du flash > Infos sur les flashes asservis radio** dans le menu Prise de vue photo. Vous pouvez modifier l'identifiant (« nom du flash asservi ») de chaque flash à l'aide de ses commandes.



Prise de vue

La rubrique **Contrôle du flash** > **Contrôle des flashes asservis** du menu Prise de vue photo offre trois options pour la prise de vue avec flash asservi : **Flashes multiples**, **Contrôle sans fil simplifié** et **Flash stroboscopique asservi**.

■ Flashes multiples

Sélectionnez cette option afin de paramétrer les réglages séparément pour chaque groupe.

1  : sélectionnez **Options de flashes multiples**.

Mettez en surbrillance **Options de flashes multiples** dans la rubrique **Contrôle du flash** et appuyez sur .



2  : choisissez le mode de contrôle des flashes.

Choisissez le mode de contrôle et l'intensité du flash principal et des flashes asservis de chaque groupe :

- **TTL** : contrôle du flash i-TTL (📖 198).
-  **A** : ouverture automatique (disponible uniquement avec les flashes compatibles).
- **M** : choisissez l'intensité du flash manuellement.
- **-- (désactivé)** : les flashes ne se déclenchent pas et il n'est pas possible de régler leur intensité.

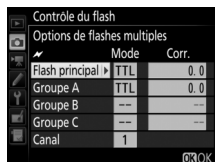

Si **AWL optique** ou **AWL optique/radio** est sélectionné pour **Contrôle du flash > Options de flash sans fil** dans le menu Prise de vue photo (☰ 284), choisissez un canal pour le flash principal. Si un SB-500 se trouve parmi les flashes asservis, vous devez choisir le canal 3 ; dans les autres cas, vous pouvez choisir n'importe quel canal compris entre 1 et 4.

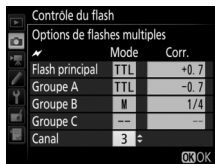

3 : réglez le canal (AWL optique uniquement).

Réglez les flashes asservis sur le canal sélectionné à l'étape 2.

4 : regroupez les flashes asservis.

AWL optique

Choisissez un groupe (A, B ou C, ou si vous utilisez un flash principal SB-500, A ou B) pour chaque flash asservi. Bien que le nombre de flashes asservis utilisés ne soit pas limité, le maximum conseillé est de trois par groupe. Au-delà, la lumière émise par les flashes asservis perturbera les performances.

AWL radio

Choisissez un groupe (A à F) pour chacun des flashes asservis. Le flash principal peut commander jusqu'à 18 flashes, quelle que soit la combinaison.

5 : composez la vue.

Composez la vue et disposez les flashes. Reportez-vous à la documentation fournie avec les flashes pour en savoir plus. Après avoir disposé les flashes, faites une photo test pour vérifier qu'ils fonctionnent tous. Vous pouvez également tester le déclenchement des flashes commandés par radio en appuyant sur la commande **i** sur l'affichage des infos du flash ( 222) et en sélectionnant **⚡ Test de flash**.

6 : cadrez, effectuez la mise au point et prenez la photo.

En mode AWL radio, le témoin de disponibilité du flash s'allume dans le viseur de l'appareil photo ( 196) ou sur l'affichage des informations du flash lorsque tous les flashes sont prêts. Vous pouvez également afficher l'état des flashes commandés par radio en sélectionnant **Contrôle du flash > Infos sur les flashes asservis radio** dans le menu Prise de vue photo.



■ **Contrôle sans fil simplifié**

Sélectionnez cette option afin de contrôler la correction globale des flashes pour les groupes A et B et l'équilibre relatif entre ces deux groupes, et afin de régler manuellement l'intensité du groupe C.

1 : sélectionnez **Options contrôle sans fil simplifié**.

Mettez en surbrillance **Options contrôle sans fil simplifié** sur l'affichage de contrôle du flash et appuyez sur .



2 : modifiez les réglages du flash.

Choisissez l'équilibre entre les groupes A et B.

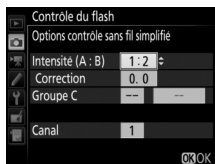

Réglez la correction des flashes pour les groupes A et B.

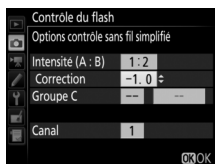

Choisissez le mode de contrôle et l'intensité des flashes du groupe C :

- **M** : choisissez l'intensité du flash manuellement.
- -- : les flashes du groupe C ne se déclenchent pas.

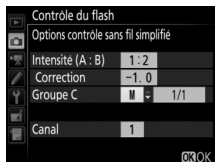

Si **AWL optique** est sélectionné pour **Contrôle du flash > Options de flash sans fil** dans le menu Prise de vue photo (📖 284), choisissez un canal pour le flash principal. Si un SB-500 se trouve parmi les flashes asservis, vous devez choisir le canal 3 ; dans les autres cas, vous pouvez choisir n'importe quel canal compris entre 1 et 4.

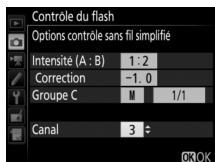

3 : réglez le canal (AWL optique uniquement).

Réglez les flashes asservis sur le canal sélectionné à l'étape 2.

4 : regroupez les flashes asservis.

Choisissez un groupe (A, B ou C).



AWL optique

Bien que le nombre de flashes asservis utilisés ne soit pas limité, le maximum conseillé est de trois par groupe. Au-delà, la lumière émise par les flashes asservis perturbera les performances.

AWL radio

Le flash principal peut commander jusqu'à 18 flashes, quelle que soit la combinaison.

5 : composez la vue.

Composez la vue et disposez les flashes. Reportez-vous à la documentation fournie avec les flashes pour en savoir plus. Après avoir disposé les flashes, faites une photo test pour vérifier qu'ils fonctionnent tous. Vous pouvez également tester le déclenchement des flashes commandés par radio en appuyant sur la commande  sur l'affichage des infos du flash ( 222) et en sélectionnant  **Test de flash**.

6 : cadrez, effectuez la mise au point et prenez la photo.

En mode AWL radio, le témoin de disponibilité du flash s'allume dans le viseur de l'appareil photo ( 196) ou sur l'affichage des informations du flash lorsque tous les flashes sont prêts. Vous pouvez également afficher l'état des flashes commandés par radio en sélectionnant **Contrôle du flash > Infos sur les flashes asservis radio** dans le menu Prise de vue photo.



Flash stroboscopique asservi

Lorsque cette option est sélectionnée, les flashes se déclenchent à répétition tant que l'obturateur est ouvert, produisant un effet de surimpression.

1 : sélectionnez **Options de flash strobo. asservi**.

Mettez en surbrillance **Options de flash strobo. asservi** dans le menu Contrôle du flash et appuyez sur .

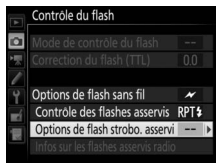

2 : modifiez les réglages du flash.

Choisissez l'intensité des flashes (**Intensité**), le nombre maximal de fois où les flashes se déclenchent (**Nb. éclairs**) et le nombre de fois où les flashes se déclenchent par seconde (**Fréquence**).

Activez ou désactivez certains groupes. Sélectionnez **ON** pour activer le groupe sélectionné, -- pour désactiver le groupe sélectionné.

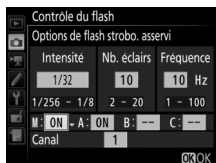
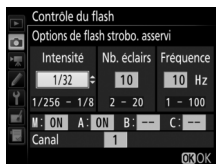

Si **AWL optique** est sélectionné pour **Contrôle du flash > Options de flash sans fil** dans le menu Prise de vue photo (284), choisissez un canal pour le flash principal. Si un SB-500 se trouve parmi les flashes asservis, vous devez choisir le canal 3 ; dans les autres cas, vous pouvez choisir n'importe quel canal compris entre 1 et 4.

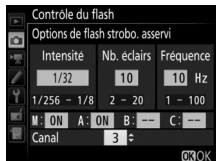

3  : réglez le canal (AWL optique uniquement).
Réglez les flashes asservis sur le canal sélectionné à l'étape 2.

4  : regroupez les flashes asservis.



AWL optique

Choisissez un groupe (A, B ou C) pour chaque flash asservi. Bien que le nombre de flashes asservis utilisés ne soit pas limité, le maximum conseillé est de trois par groupe. Au-delà, la lumière émise par les flashes asservis perturbera les performances.

AWL radio

Choisissez un groupe (A à F) pour chacun des flashes asservis. Le flash principal peut commander jusqu'à 18 flashes, quelle que soit la combinaison.

5  : composez la vue.

Composez la vue et disposez les flashes. Reportez-vous à la documentation fournie avec les flashes pour en savoir plus. Après avoir disposé les flashes, faites une photo test pour vérifier qu'ils fonctionnent tous. Vous pouvez également tester le déclenchement des flashes commandés par radio en appuyant sur la commande  sur l'affichage des infos du flash ( 222) et en sélectionnant  **Test de flash**.

6  : cadrez, effectuez la mise au point et prenez la photo.



En mode AWL radio, le témoin de disponibilité du flash s'allume dans le viseur de l'appareil photo ( 196) ou sur l'affichage des informations du flash lorsque tous les flashes sont prêts. Vous pouvez également afficher l'état des flashes commandés par radio en sélectionnant **Contrôle du flash > Infos sur les flashes asservis radio** dans le menu Prise de vue photo.



AWL optique

Positionnez les capteurs des flashes asservis de sorte qu'ils puissent capter les pré-éclairs pilotes émis par le flash principal (vous devez faire particulièrement attention si l'appareil photo n'est pas installé sur un trépied). Veillez à ce qu'aucune lumière directe ni aucun reflet puissant provenant des flashes asservis ne pénètrent dans l'objectif de l'appareil photo (en mode TTL) ou n'atteignent les cellules photoélectriques des flashes asservis (mode A), car cela risquerait de perturber l'exposition. Afin d'éviter que les éclairs de faible intensité émis par le flash principal n'apparaissent sur les photos prises à courte distance, choisissez des sensibilités faibles ou des petites ouvertures (grandes valeurs) ou orientez la tête du flash principal vers le haut. Une fois les flashes asservis positionnés, effectuez une prise de vue test et vérifiez le résultat sur le moniteur de l'appareil photo.

Correction du flash

La valeur de correction du flash sélectionnée à l'aide de la commande  et de la molette de commande secondaire s'ajoute aux valeurs de correction du flash sélectionnées dans le menu Options de flash sans fil. Les icônes  clignotent sur l'écran de contrôle et dans le viseur lorsqu'une valeur de correction du flash autre que ± 0 est sélectionnée pour le flash principal ou les flashes asservis en mode TTL ou A.

Affichage des infos des flashes

L'appareil photo peut afficher les infos du flash SB-5000, SB-500, SB-400 ou SB-300 installé sur sa griffe flash et celles des flashes asservis commandés par le système AWL radio à l'aide d'une WR-R10. Pour afficher les infos du flash, appuyez sur la commande **Info** sur l'affichage des informations (📖 226). Les informations affichées varient selon le mode de contrôle du flash.

■ TTL

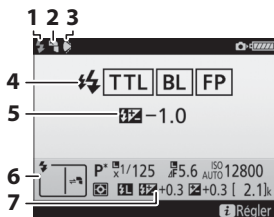

- 1 Témoin de disponibilité du flash 196
- 2 Icône de flash indirect (affichée si la tête du flash est inclinée)
- 3 Avertissement relatif à l'angle de l'éclair (affiché si l'angle d'éclairage n'est pas optimal)
- 4 Mode de contrôle du flash 199
Indicateur FP 299
- 5 Correction du flash (TTL) 199, 203
- 6 Mode de flash 201
- 7 Correction du flash 203

■ Flash externe automatique

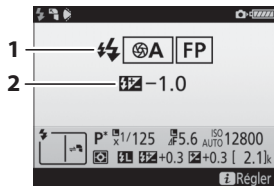

- 1 Mode de contrôle du flash 199
Indicateur FP 299
- 2 Correction du flash (ouverture auto) 199, 203

■ Manuel à priorité distance

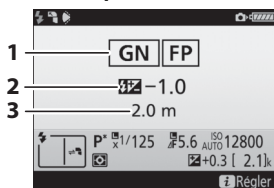

- 1 Mode de contrôle du flash 199
Indicateur FP 299
- 2 Correction du flash (manuel à priorité distance) 199, 203
- 3 Distance 199

■ Manuel

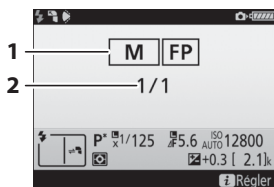

- 1 Mode de contrôle du flash 199, 200
Indicateur FP 299
- 2 Intensité du flash 200

■ Flash stroboscopique

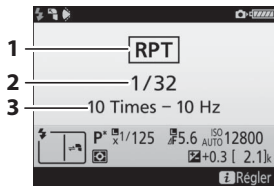

- 1 Mode de contrôle du flash 199, 200
- 2 Intensité du flash 200
- 3 Nombre d'éclairs 200
Fréquence 200

■ Infos du flash et réglages de l'appareil photo

L'affichage des informations du flash indique les réglages de l'appareil photo sélectionnés, notamment le mode d'exposition, la vitesse d'obturation, l'ouverture et la sensibilité (ISO).



Flash multiples

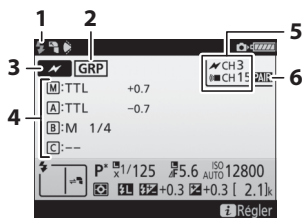

1	Témoign de disponibilité du flash ¹	196
2	Contrôle des flashes asservis	214
3	Mode de contrôle des flashes asservis ²	208
4	Mode de contrôle des flashes multiples ^{2,3}	214
	Mode de flashes multiples	214
	Intensité du flash/ correction du flash	203, 214
5	Canal ²	210, 211, 215
6	Mode de liaison	211

Contrôle sans fil simplifié

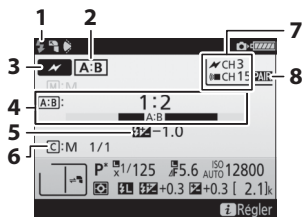



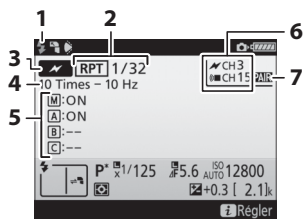

1	Témoign de disponibilité du flash ¹	196
2	Contrôle des flashes asservis	214, 216
3	Mode de contrôle des flashes asservis ²	208
4	Rapport A : B	217
5	Correction du flash	203, 217
6	Mode de contrôle et intensité des flashes du groupe C	217
7	Canal ²	210, 211, 217
8	Mode de liaison	211

Flash stroboscopique asservi



1	Témoin de disponibilité du flash ¹	196
2	Contrôle des flashes asservis	214, 219
	Intensité du flash	219
3	Mode de contrôle des flashes asservis ²	208
4	Nombre d'éclairs	219
	Fréquence	219
5	État des groupes (activé/désactivé)	219
6	Canal ²	210, 211, 220
7	Mode de liaison	211

- 1 Affiché en mode AWL radio lorsque tous les flashes sont prêts.
- 2 Le système AWL optique est indiqué par , le système AWL radio par , le système AWL optique/radio par  et . Le canal du mode AWL optique (pour l'utilisation conjointe des systèmes AWL optique et radio) s'affiche uniquement lorsque le SB-500 sert de flash principal.
- 3 Les icônes sont affichées pour chaque groupe lorsque le système AWL optique/radio est utilisé.

Modification des réglages du flash

Vous pouvez modifier les réglages du flash en appuyant sur la commande  sur l'affichage des infos du flash. Les options disponibles varient selon le flash et les réglages sélectionnés. Vous pouvez également tester le déclenchement du flash.

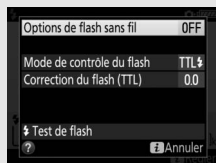

Autres options de prise de vue

Commande **Info**

Lorsque vous photographiez à l'aide du viseur, appuyez sur la commande **Info** pour afficher les informations de prise de vue sur le moniteur, notamment la vitesse d'obturation, l'ouverture, le nombre de vues restantes et le mode de zone AF.

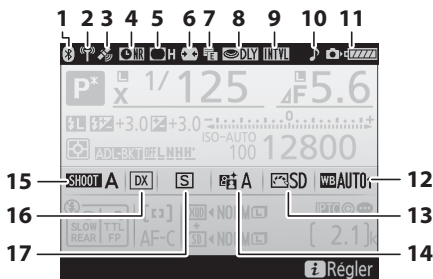

<p>1 Indicateur de connexion Bluetooth 308 Mode avion 307</p> <p>2 Indicateur de connexion Wi-Fi 308 Indicateur de connexion Eye-Fi... 308</p> <p>3 Indicateur de signal satellite..... 253</p> <p>4 Indicateur de réduction du bruit en cas d'exposition prolongée..... 286</p> <p>5 Indicateur de contrôle du vignetage 286</p> <p>6 Contrôle automatique de la distorsion..... 286</p> <p>7 Obturation électronique au premier rideau 298</p> <p>8 Temporisation miroir levé 297</p>	<p>9 Indicateur du mode intervallo-mètre 246 Indicateur du mode accéléré 74 Indicateur ☺ 5, 304</p> <p>10 Indicateur de signal sonore 306</p> <p>11 Indicateur de l'accumulateur de l'appareil photo 35 Affichage du type d'accumulateur/pile de la MB-D17 309 Indicateur d'accumulateur/pile de la MB-D17</p> <p>12 Balance des blancs 159</p> <p>13 Indicateur du Picture Control 181</p> <p>14 Indicateur du D-Lighting actif 190</p> <p>15 Jeux de réglages photo 283</p> <p>16 Indicateur de zone d'image 88</p> <p>17 Mode de déclenchement 116</p>
--	--

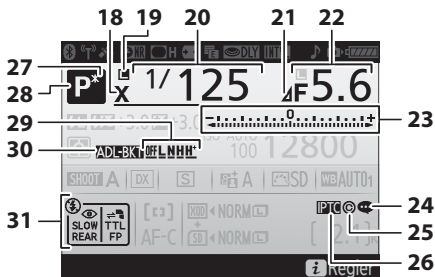

18	Indicateur de synchro. flash.....	299	27	Indicateur de décalage du programme.....	132
19	Icône de mémorisation de la vitesse d'obturation.....	140	28	Mode d'exposition	130
20	Vitesse d'obturation.....	133, 135	29	Position de la vue actuelle dans la séquence de bracketing	149, 153
21	Indicateur d'écart d'ouverture	134, 325		Niveau de bracketing du D-Lighting actif	156
22	Ouverture (valeur d'ouverture)	134, 135		Écart d'exposition HDR.....	195
	Ouverture (écart)	134, 325		Indicateur HDR (série)	192
23	Indicateur d'exposition	136		Nombre de vues (surimpression)	238
	Affichage de la correction d'exposition	143		Indicateur de surimpression (série).....	237
	Indicateur d'avancement du bracketing :		30	Indicateur de bracketing d'exposition et du flash	147
	Bracketing de l'exposition et du flash.....	147		Indicateur de bracketing de la balance des blancs.....	151
	Bracketing de la balance des blancs	151		Indicateur de bracketing du D-Lighting actif.....	155
24	Indicateur de légende des images	306		Indicateur HDR.....	192
25	Indicateur de copyright.....	306		Indicateur de surimpression	237
26	Indicateur IPTC	306	31	Mode de flash	201

Extinction du moniteur

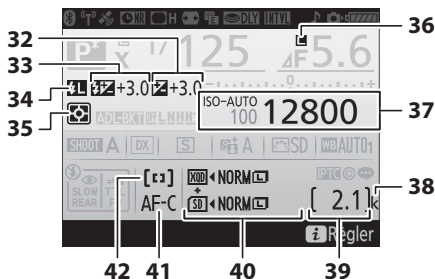

Pour masquer les informations de prise de vue ou de flash sur le moniteur, appuyez sur la commande **Info** ou appuyez à mi-course sur le déclencheur. Le moniteur s'éteint automatiquement si aucune opération n'est effectuée au bout d'environ 10 secondes.



<p>32 Indicateur de correction d'exposition 143 Valeur de correction d'exposition 143</p>	<p>38 « k » (indique qu'il reste assez de mémoire pour plus de 1000 vues) 36</p>
<p>33 Indicateur de correction du flash 203 Valeur de correction du flash 203</p>	<p>39 Nombre de vues restantes 36, 389 Numéro d'objectif manuel 252</p>
<p>34 Indicateur de mémorisation FV ... 206</p>	<p>40 Qualité d'image 91 Fonction du logement secondaire 96 Taille d'image 94</p>
<p>35 Mesure 128</p>	<p> Icône de la carte XQD 15, 96 Icône de la carte SD 15, 96</p>
<p>36 Icône de mémorisation de l'ouverture 140</p>	<p>41 Mode autofocus 101</p>
<p>37 Sensibilité (ISO) 123 Indicateur de sensibilité (ISO) 123 Indicateur de sensibilité (ISO) automatique 127</p>	<p>42 Mode de zone AF 103, 106</p>

Remarque : tous les indicateurs sont représentés à titre illustratif.

Informations complémentaires

Pour choisir la durée pendant laquelle le moniteur reste allumé, reportez-vous au réglage personnalisé c4 (**Extinction du moniteur**,  296). Pour modifier la couleur des caractères des informations affichées, reportez-vous à l'option **Affichage des informations** du menu Configuration ( 305).

Commande *i*

Pour accéder aux options ci-dessous, appuyez sur la commande *i* lorsque vous photographiez à l'aide du viseur. Mettez les rubriques en surbrillance à l'aide du sélecteur multidirectionnel et appuyez sur **OK** pour afficher les options de la rubrique en surbrillance. Appuyez sur le déclencheur à mi-course pour revenir au mode de prise de vue.

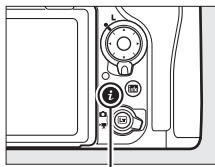

Commande *i*

Option	
Jeux de réglages photo	283
Jeux de réglages personnalisés	292
Définition réglages perso.	301
D-Lighting actif	190
Choisir la zone d'image	89
Réduction du bruit	286
Réduction du bruit ISO	286



Réinitialisation par deux commandes : rétablissement des réglages par défaut

Vous pouvez rétablir les réglages par défaut de l'appareil photo, énumérés ci-dessous, en appuyant simultanément pendant plus deux secondes sur les commandes **QUAL** et **☒** (ces commandes sont marquées d'un point vert). L'écran de contrôle s'éteint brièvement pendant la réinitialisation des réglages.

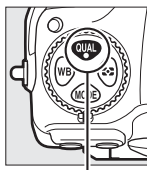

Commande
QUAL

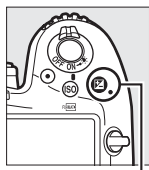

Commande **☒**

■ ■ Réglages accessibles à partir du menu *Prise de vue photo*¹

Option	Par défaut
Jeux de réglages étendus photo	Désactivés
Qualité d'image	JPEG normal
Taille d'image	
JPEG/TIFF	Large
NEF (RAW)	Large
Réglage de la sensibilité	
Sensibilité	100
Contrôle de la sensibilité auto.	Désactivé
Balance des blancs	Automatique > Conserver les blancs
Réglage précis	A-B : 0, G-M : 0
Réglages Picture Control ²	Inchangés
Surimpression	Désactivé ³
HDR (grande plage dynamique)	Désactivé ⁴
Intervallomètre	Désactivé ⁵
Réduction du scintillement	
Réglage réduction du scintillement	Désactiver
Indicateur réduction scintillement	Activé

- 1 À l'exception des réglages de surimpression et d'intervallomètre, seuls les réglages du jeu actuellement sélectionné à l'aide de l'option **Jeux de réglages photo** sont réinitialisés (□ 283). Les réglages des autres jeux restent inchangés.
- 2 Picture Control actuel uniquement.
- 3 Si une surimpression est en cours, la prise de vue cessera et la surimpression sera créée à partir des images enregistrées jusque-là. Le mode de superposition et le nombre de prises de vues ne sont pas réinitialisés.
- 4 L'écart d'exposition et le lissage ne sont pas réinitialisés.
- 5 Si une prise de vue par intervalloètre est en cours, elle sera interrompue. L'heure de démarrage, l'intervalle, le nombre d'intervalles et de prises de vues, ainsi que le lissage de l'exposition ne sont pas réinitialisés.

■ Réglages accessibles à partir du menu *Prise de vue vidéo*

Option	Par défaut
Réglage de la sensibilité	
Sensibilité (mode M)	100
Ctrl sensibilité auto (mode M)	Désactivé
Sensibilité maximale	51200
Balance des blancs	Comme les réglages photo
D-Lighting actif	Désactivé
VR électronique	Désactivé

■ Autres réglages

Option	Par défaut
Point AF ¹	Central
Point AF pré-réglé	Central
Mode d'exposition	Auto programmé
Décalage du programme	Désactivé
Correction d'exposition	Désactivée
Mémorisation de l'exposition (temporisée)	Désactivée
Mémorisation de la vitesse d'obturation	Désactivée
Mémorisation de l'ouverture	Désactivée
Mode autofocus	AF-S
Mode de zone AF	
Viseur	AF point sélectif
Visée écran	AF zone normale
BdB moniteur en visée écran photo	Aucun changement
Ouverture motorisée via sélecteur	Désactiver
Affichage des hautes lumières	Désactivé

Option	Par défaut
Volume du casque	15
Mesure	Mesure matricielle
Bracketing	Désactivé ²
Mode de flash	Synchro sur le premier rideau
Correction du flash	Désactivée
Mémorisation FV	Désactivée
Temporisation miroir levé	Désactivée ³

- 1 Le point AF ne s'affiche pas si AF zone automatique est sélectionné comme mode de zone AF.
- 2 Le nombre de prises de vues est remis à zéro. L'incrément du bracketing redevient 1 IL (bracketing de l'exposition/du flash) ou 1 (bracketing de la balance des blancs). **A Automatique** est sélectionné pour la deuxième vue dans les programmes de bracketing du D-Lighting actif à deux vues.
- 3 Seuls les réglages du jeu actuellement sélectionné à l'aide de l'option **Jeux de réglages personnalisés** sont réinitialisés (□ 292). Les réglages des autres jeux restent inchangés.

Réduction du scintillement

L'appareil photo offre deux options de **Réduction du scintillement** permettant d'atténuer les effets du scintillement dû aux éclairages fluorescents ou à vapeur de mercure. La première se trouve dans le menu Prise de vue photo et permet de réduire le scintillement des photos prises à l'aide du viseur, tandis que la seconde se trouve dans le menu Prise de vue vidéo et permet de réduire le scintillement en visée écran et mode vidéo.

■ Photographie à l'aide du viseur

Choisissez l'une des options suivantes :

- **Réglage réduction du scintillement** : lorsque **Activer** est sélectionné, l'appareil photo détecte le meilleur moment pour atténuer les effets du scintillement.
- **Indicateur réduction scintillement** : lorsque vous sélectionnez **Activé**, l'icône **FLICKER** s'affiche dans le viseur si un effet de scintillement est détecté lorsque vous appuyez à mi-course sur le déclencheur. Si un effet de scintillement est détecté lorsque vous sélectionnez **Désactiver** pour **Réglage réduction du scintillement**, cette icône clignote ; pour activer la réduction du scintillement, sélectionnez **Activer** pour **Réglage réduction du scintillement**.

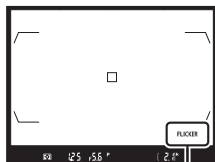
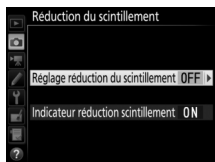

icône **FLICKER**

■ Visée écran et mode vidéo

L'option **Réduction du scintillement** du menu Prise de vue vidéo permet d'atténuer le scintillement et l'effet de bande pendant la visée écran et l'enregistrement vidéo (☞ 290).

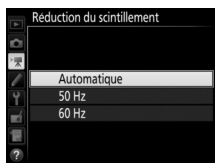

Réduction du scintillement dans le menu Prise de vue photo

Faites une photo test et vérifiez les résultats avant de prendre d'autres photos. La fonction de réduction du scintillement est capable de détecter le scintillement à 100 et 120 Hz (associés respectivement à des alimentations secteur de 50 et 60 Hz). Il se peut que le scintillement ne soit pas détecté ou que les résultats souhaités ne soient pas obtenus si l'arrière-plan est sombre, si les sources lumineuses sont puissantes, décoratives ou ne sont pas standard. Selon la source lumineuse, on peut observer un léger temps de latence au déclenchement. Lors d'une prise de vue en rafale, la cadence peut ralentir ou devenir instable ; par ailleurs, vous risquez de ne pas obtenir les résultats souhaités si la fréquence de l'alimentation secteur change pendant la prise de vue.

Le scintillement ne sera pas détecté à des vitesses d'obturation plus lentes que $\frac{1}{100}$ s (dont la pose B et la pose T), lorsque **MUP** est sélectionné comme mode de déclenchement ou lorsque la temporisation miroir levé est activée. La détection du scintillement est disponible avec la prise de vue au flash, mais ne peut pas être utilisée avec des flashes asservis sans fil.

Surimpression

Suivez les étapes ci-dessous pour enregistrer une série de deux à dix vues dans une seule photo.

■ Cr ation d'une surimpression

Il est impossible d'enregistrer des surimpressions en mode de vis e  cran. Quittez la vis e  cran avant de poursuivre.

⚡ Temps d'enregistrement prolong s

Si le moniteur s' teint lors de la visualisation ou lorsque les menus sont affich s et qu'aucune op ration n'est effectu e pendant environ 30 s, la prise de vue s'arr te et une surimpression est cr e e avec les vues enregistr es jusque-l . Le d lai disponible pour enregistrer la vue suivante peut  tre prolong  en choisissant des d lais plus longs pour le r glage personnalis  c2 (**Temporisation du mode veille**,   296).

- S lectionnez Surimpression.**
Mettez en surbrillance **Surimpression** dans le menu Prise de vue photo et appuyez sur .



2 Sélectionnez un mode.

Mettez en surbrillance **Mode de surimpression** et appuyez sur .

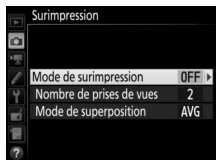

Mettez en surbrillance l'une des options suivantes et appuyez sur  :

- **Pour réaliser une série de surimpressions**, sélectionnez **ON  Activé (série)**. La prise de vue en surimpression continue jusqu'à ce que vous sélectionniez **Désactivé** pour **Mode de surimpression**.
- **Pour réaliser une seule surimpression**, sélectionnez **Activé (une seule photo)**. La prise de vue normale reprend automatiquement, une fois la surimpression créée.
- **Pour quitter sans créer d'autres surimpressions**, sélectionnez **Désactivé**.



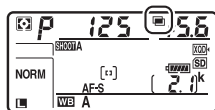

Si vous avez sélectionné **Activé (série)** ou **Activé (une seule photo)**, l'icône  apparaît sur l'écran de contrôle.



3 Choisissez le nombre de prises de vues.

Mettez en surbrillance **Nombre de prises de vues** et appuyez sur .

Appuyez sur  ou  pour choisir le nombre de vues qui seront combinées pour ne former qu'une seule photo et appuyez sur .

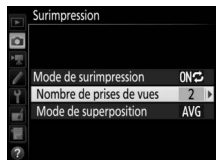

Commande BKT

Si **Surimpression** est sélectionné pour le réglage personnalisé f1 (**Définition réglages perso.**) > **Commande BKT** +  (☐ 301), vous pouvez sélectionner le mode de surimpression en appuyant sur la commande **BKT** et en tournant la molette de commande principale et le nombre de prises de vues en appuyant sur la commande **BKT** et en tournant la molette de commande secondaire. Le mode et le nombre de prises de vues sont indiqués sur l'écran de contrôle : les icônes représentant ce mode sont les suivantes : **OFF** pour **Désactivé**, **I** pour **Activé (une seule photo)** et **Σ** pour **Activé (série)**.

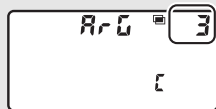
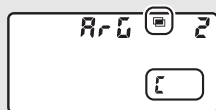

4 Choisissez le mode de superposition.

Mettez en surbrillance **Mode de superposition** et appuyez sur .

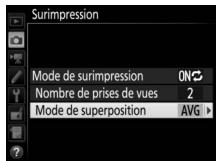

Les options suivantes apparaissent. Mettez une option en surbrillance et appuyez sur .

- **Ajouter** : les vues sont superposées sans modification ; le gain n'est pas réglé.
- **Moyenne** : avant que les vues ne soient superposées, le gain de chacune d'elles est divisé par le nombre total de vues réalisées (le gain de chaque vue est réglé sur $\frac{1}{2}$ pour 2 vues, $\frac{1}{3}$ pour 3 vues, etc).
- **Lumières** : l'appareil photo compare les pixels de chaque vue et utilise seulement les plus lumineux.

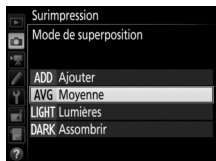

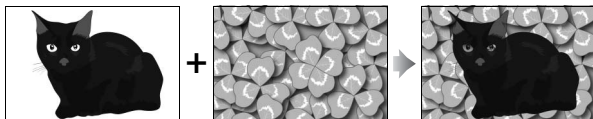

- **Assombrir** : l'appareil photo compare les pixels de chaque vue et utilise seulement les plus sombres.



5 Cadrez, effectuez la mise au point et prenez la photo.



Avec les modes de déclenchement continu (☐ 116), l'appareil photo enregistre toutes les vues en une seule rafale. Si **Activé (série)** est sélectionné, l'appareil photo continue d'enregistrer des surimpressions lorsque vous appuyez sur le déclencheur ; si **Activé (une seule photo)** est sélectionné, le mode de surimpression s'annule une fois la première photo prise. En mode retardateur, l'appareil photo enregistre automatiquement le nombre de vues sélectionné à l'étape 3 en page 238, quelle que soit l'option sélectionnée pour le réglage personnalisé c3 (**Retardateur**) > **Nombre de prises de vues** (☐ 296). L'intervalle entre les prises de vues est néanmoins contrôlé par le réglage personnalisé c3 (**Retardateur**) > **Intervalle entre les vues**. Avec les autres modes de déclenchement, une seule photo est prise à chaque pression du déclencheur ; continuez de photographier jusqu'à ce que toutes les vues aient été prises (pour en savoir plus sur l'interruption d'une surimpression avant que toutes les vues aient été enregistrées, reportez-vous à la page 241).

L'icône  clignote jusqu'à la fin de la prise de vue. Si vous avez sélectionné **Activé (série)**, la prise de vue en mode de surimpression ne cesse que lorsque vous sélectionnez **Désactivé** comme option de surimpression ; si vous avez sélectionné **Activé (une seule photo)**, le mode de surimpression cesse automatiquement dès que la surimpression est terminée. L'icône  disparaît de l'affichage lorsque la prise de vue en mode de surimpression est terminée.

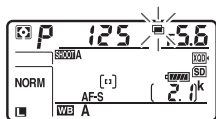

■ Arrêt des surimpressions

Pour arrêter la surimpression avant d'avoir pris le nombre de vues indiqué, sélectionnez **Désactivé** comme option pour le mode de surimpression. Si la prise de vue s'arrête avant que le nombre de vues indiqué aient été prises, une surimpression est créée à partir des images enregistrées jusque-là. Si **Moyenne** est sélectionné pour **Mode de superposition**, le gain est modifié pour refléter le nombre de vues réellement enregistrées. Notez que la prise de vue s'arrête automatiquement si :

- Une réinitialisation par deux commandes est effectuée (☐ 230)
- L'appareil photo est mis hors tension
- L'accumulateur est déchargé
- Des photos sont effacées



☑ Surimpression

Les surimpressions peuvent présenter du bruit (pixels lumineux répartis de manière aléatoire, voile ou lignes).

Ne retirez pas, ni ne remplacez la carte mémoire pendant l'enregistrement d'une surimpression.

La visée écran n'est pas disponible pendant la prise de vue. Si vous sélectionnez la visée écran, l'option **Mode de surimpression** se règle automatiquement sur **Désactivé**.

Les informations répertoriées dans les données de prise de vue de la surimpression (notamment la mesure, l'exposition, le mode d'exposition, la focale, la date d'enregistrement et l'orientation de l'appareil photo) concernent la première vue de la surimpression.

Photographie en mode intervalloètre

Si la photographie en mode intervalloètre est activée avant la première prise de vue, l'appareil photo enregistre les vues selon l'intervalle sélectionné jusqu'à ce que le nombre de vues indiqué dans le menu Surimpression soit atteint (le nombre de vues indiqué dans le menu Intervalloètre est ignoré). Ces vues seront ensuite enregistrées sur une même photo et la prise de vue en mode intervalloètre cessera (si **Activé (une seule photo)** est sélectionné pour le mode de surimpression, la prise de vue en mode surimpression cessera aussi automatiquement).

Autres réglages

Pendant la réalisation de surimpressions, il est impossible de formater les cartes mémoire et certaines rubriques de menu sont grisées et ne peuvent pas être modifiées.

Photographie en mode intervalloètre

L'appareil permet de prendre automatiquement des photos à des intervalles prédéfinis.

☑ Avant la prise de vue

Sélectionnez un mode de déclenchement autre que le retardateur (⌚) lorsque vous utilisez l'intervalloètre. Avant de commencer la prise de vue en mode intervalloètre, faites une photo test avec les réglages actuels et affichez-la sur le moniteur pour vérifier les résultats. Une fois les réglages effectués selon vos souhaits, fermez l'obturateur d'oculaire pour empêcher la lumière provenant du viseur d'interférer avec les photos et l'exposition (☐ 119).

Avant de choisir une heure de démarrage, sélectionnez **Fuseau horaire et date** dans le menu Configuration et vérifiez que la date et l'heure sont bien réglées (☐ 304).

Il est recommandé d'utiliser un trépied. Installez l'appareil photo sur un trépied avant de commencer la prise de vue. Afin de ne pas risquer une interruption de la prise de vue, veillez à ce que l'accumulateur de l'appareil photo soit entièrement chargé. En cas de doute, chargez-le avant de commencer ou servez-vous d'un adaptateur secteur et d'un connecteur d'alimentation (disponibles séparément).

1 Sélectionnez Intervalloètre.

Mettez en surbrillance **Intervalloètre** dans le menu Prise de vue photo et appuyez sur **▶** pour afficher les réglages de l'intervalloètre.

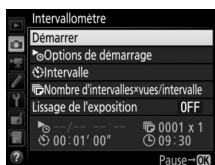

2 Modifiez les réglages de l'intervallomètre.

Choisissez une option de démarrage, un intervalle, le nombre de prises de vues par intervalle et une option de lissage de l'exposition.

- Pour choisir une option de démarrage :

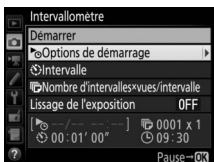

Mettez **Options de démarrage** en surbrillance et appuyez sur .

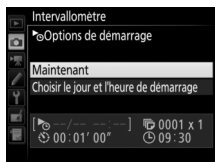

Mettez une option en surbrillance et appuyez sur .

Pour démarrer la prise de vue immédiatement, sélectionnez **Maintenant**. Pour démarrer la prise de vue à une date et une heure précises, sélectionnez **Choisir le jour et l'heure de démarrage**, puis choisissez la date et l'heure et appuyez sur .

- Pour choisir l'intervalle entre les prises de vues :

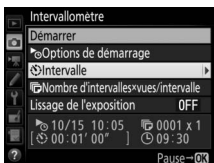



Mettez en surbrillance **Intervalle** et appuyez sur .

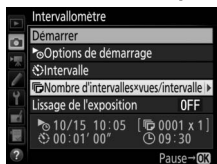

Choisissez un intervalle (heure, minutes et secondes) et appuyez sur .

• Pour choisir le nombre de prises de vues par intervalle :



Mettez en surbrillance **Nombre d'intervalles x vues / intervalle** et appuyez sur .



Choisissez le nombre d'intervalles et le nombre de prises de vues par intervalle et appuyez sur .

En mode **S** (vue par vue), les photos de chaque intervalle sont prises à la cadence sélectionnée pour le réglage personnalisé d1 (**Cadence prise de vue en CL** ;  297).

• Pour activer ou désactiver le lissage de l'exposition :

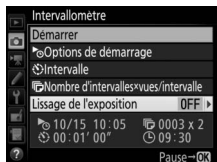

Mettez en surbrillance **Lissage de l'exposition** et appuyez sur .

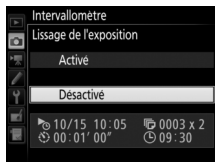

Mettez une option en surbrillance et appuyez sur .

Si vous sélectionnez **Activé**, l'appareil photo modifie l'exposition afin de correspondre à la prise de vue précédente dans tous les modes à l'exception de **M** (notez que le lissage de l'exposition ne s'active en mode **M** que si le contrôle automatique de la sensibilité est activé).

3 Démarrez la prise de vue.

Mettez en surbrillance **Démarrer** et appuyez sur **OK**. La première série de prises de vues aura lieu à l'heure de démarrage indiquée, ou environ 3 s après si vous avez sélectionné

Maintenant pour **Options de**

démarrage à l'étape 2. La prise de vue se poursuit en respectant l'intervalle sélectionné jusqu'à ce que toutes les photos soient prises.

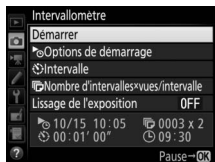

Pendant la prise de vue

Pendant la prise de vue en mode intervalloètre, l'icône  clignote sur l'écran de contrôle. Juste avant le début de l'intervalle suivant, le nombre d'intervalles restants s'affiche à la place de la vitesse d'obturation, et le nombre de vues qu'il reste dans l'intervalle en cours s'affiche à la place de l'ouverture. Sinon, vous pouvez voir le nombre d'intervalles restants et le nombre de vues par intervalle en appuyant à mi-course sur le déclencheur (une fois le déclencheur relâché, la vitesse d'obturation et l'ouverture restent affichées tant que l'appareil photo n'est pas en mode veille).

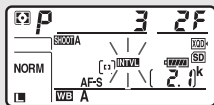

Vous pouvez modifier les réglages, utiliser les menus et visualiser les photos lorsque la prise de vue en mode intervalloètre est en cours. Le moniteur s'éteint automatiquement environ quatre secondes avant chaque intervalle. Notez que la modification des réglages de l'appareil photo lorsque l'intervalloètre est activé peut provoquer l'interruption de la prise de vue.

Mode de déclenchement

Quel que soit le mode de déclenchement sélectionné, l'appareil photo prend le nombre de vues indiqué à chaque intervalle.

■ ■ Suspendre la photographie en mode intervallo-mètre

Il est possible de suspendre temporairement la prise de vue en mode intervallo-mètre entre les intervalles en appuyant sur **OK** ou en sélectionnant **Pause** dans le menu Intervallo-mètre.

■ ■ Reprendre la photographie en mode intervallo-mètre

Pour reprendre la prise de vue :

• Démarrage immédiat

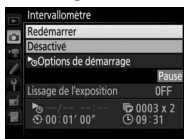

Mettez en surbrillance
Redémarrer et
appuyez sur **OK**.

• Démarrage à une heure précise

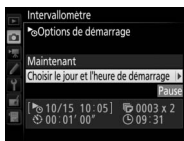

Dans **Options de démarrage**, mettez en surbrillance **Choisir le jour et l'heure de démarrage** et appuyez sur **OK**.

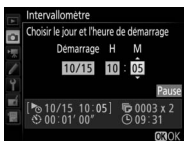

Choisissez une date et
une heure de
démarrage et appuyez
sur **OK**.



Mettez en surbrillance
Redémarrer et
appuyez sur **OK**.

■ ■ Arrêter la photographie en mode intervallo-mètre

Pour arrêter la photographie en mode intervallo-mètre avant que toutes les photos n'aient été prises, sélectionnez **Désactiver** dans le menu Intervallo-mètre.

■ Pas de photo

L'appareil photo passe l'intervalle actuel si l'une des situations suivantes se prolonge pendant au moins huit secondes après le démarrage prévu de l'intervalle : la photo ou les photos de l'intervalle précédent ne sont toujours pas prises, la carte mémoire est pleine ou l'appareil photo ne réussit pas à effectuer la mise au point en mode **AF-S** (notez que l'appareil photo effectue la mise au point avant chaque prise de vue). La prise de vue reprend avec l'intervalle suivant.

✓ Manque de mémoire

Si la carte mémoire est pleine, l'intervallomètre reste activé mais aucune photo n'est prise. Reprenez la prise de vue (□ 247) après avoir effacé quelques photos ou avoir éteint l'appareil photo et inséré une autre carte mémoire.

✎ Jeux de réglages photo





Les modifications apportées aux réglages de l'intervallomètre s'appliquent à tous les jeux de réglages photo (□ 283), ce qui signifie que la prise de vue par intervalloètre se poursuivra même si vous changez de jeu. Si les réglages photo sont réinitialisés à l'aide de la rubrique **Jeux de réglages photo** du menu Prise de vue photo, la prise de vue en mode intervalloètre s'arrêtera et ses réglages seront réinitialisés de la manière suivante :

- Options de démarrage :
 - Maintenant
- Intervalle : 00:01':00"
- Nombre d'intervalles : 1
- Nombre de prises de vues : 1
- Lissage de l'exposition : Désactivé

✎ Bracketing

Modifiez les réglages du bracketing avant de démarrer la photographie en mode intervalloètre. Si le bracketing de l'exposition, du flash ou du D-Lighting actif est activé en même temps que le mode intervalloètre, l'appareil photo prendra le nombre de vues indiqué dans le programme de bracketing à chaque intervalle, quel que soit le nombre de vues indiqué dans le menu Intervallomètre. Si le bracketing de la balance des blancs est activé en même temps que le mode intervalloètre, l'appareil photo prendra une vue à chaque intervalle et la traitera de manière à créer le nombre de copies indiqué dans le programme de bracketing.

Photographie en mode intervalloètre

Choisissez un intervalle plus long que le temps nécessaire pour prendre le nombre de prises de vues sélectionné et, si vous utilisez un flash, le temps nécessaire au recyclage du flash. Si l'intervalle est trop court, le nombre de photos prises peut être inférieur au nombre total indiqué à l'étape 2 (le nombre d'intervalles multiplié par le nombre de prises de vues par intervalle) ou le flash risque de se déclencher avec une intensité inférieure à celle nécessaire pour une exposition correcte. En outre, l'intensité du flash peut aussi être inférieure au niveau souhaité si plusieurs photos sont prises par intervalle. La photographie en mode intervalloètre ne peut pas être associée aux poses longues (pose B ou T,  137) ou aux vidéos accélérées ( 74) ; par ailleurs, elle n'est pas disponible en visée écran ( 43, 58) ou lorsque **Enregistrement de vidéos** est sélectionné pour le réglage personnalisé g1 (**Définition réglages perso.**) > **Déclencheur** ( 303).

Notez que la vitesse d'obturation, la cadence de prise de vue et la durée nécessaire à l'enregistrement des images pouvant varier d'un intervalle à l'autre, le délai entre la fin d'un intervalle et le début du suivant peut varier également. Si la prise de vue ne peut être réalisée avec les réglages actuels (par exemple, si la vitesse d'obturation **b u l b** ou **-** est sélectionnée en mode d'exposition Manuel, si l'intervalle est zéro ou si le démarrage est prévu dans moins d'une minute), un avertissement s'affiche sur le moniteur.

La prise de vue en mode intervalloètre est suspendue temporairement si vous sélectionnez  (retardateur) ou si vous mettez l'appareil photo hors tension puis à nouveau sous tension (lorsque l'appareil photo est hors tension, vous pouvez changer l'accumulateur et les cartes mémoire sans interrompre le mode intervalloètre). La suspension temporaire de la prise de vue ne modifie pas les réglages de l'intervalloètre.

Objectifs sans microprocesseur

Les objectifs sans microprocesseur ne sont utilisables qu'en modes d'exposition **A** et **M**, car l'ouverture doit être réglée manuellement à l'aide de la bague de l'objectif. En indiquant les données de l'objectif (focale et ouverture maximale), vous pouvez avoir accès aux fonctions d'objectif à microprocesseur ci-dessous.

Si la focale de l'objectif est connue :

- Le zoom motorisé peut être utilisé avec les flashes optionnels
- La focale de l'objectif apparaît (avec un astérisque) dans les données de prise de vue des photos

Si l'ouverture maximale de l'objectif est connue :

- La valeur d'ouverture s'affiche sur l'écran de contrôle et dans le viseur
- L'intensité du flash est modifiée en fonction de l'ouverture si le flash permet le mode ⊗A (Ouverture auto)
- L'ouverture apparaît (avec un astérisque) dans les données de prise de vue des photos

Si la focale et l'ouverture maximale de l'objectif sont connues :

- Possibilité de mesure matricielle couleur (notez qu'il peut être nécessaire d'utiliser la mesure pondérée centrale ou la mesure spot pour obtenir des résultats précis avec certains objectifs, dont les objectifs Reflex-NIKKOR)
- Amélioration de la précision de la mesure pondérée centrale, de la mesure spot et du dosage flash/ambiance i-TTL pour reflex numérique



Pour saisir ou modifier les données d'un objectif sans microprocesseur :

1 Sélectionnez **Objectif sans microprocesseur**.

Mettez en surbrillance **Objectif sans microprocesseur** dans le menu Configuration et appuyez sur .



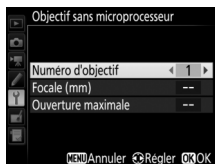

2 Sélectionnez un numéro d'objectif.

Mettez en surbrillance **Numéro d'objectif** et appuyez sur  ou  pour choisir un numéro d'objectif.



3 Saisissez la focale et l'ouverture.

Mettez en surbrillance **Focale (mm)** ou **Ouverture maximale** et appuyez sur  ou  pour modifier l'élément en surbrillance.



4 Enregistrez les réglages et quittez.

Appuyez sur . La focale et l'ouverture indiquées sont enregistrées sous le numéro d'objectif choisi.

Pour réutiliser les données d'objectif lors de l'utilisation d'un objectif sans microprocesseur :

1 Attribuez le numéro de l'objectif sans microprocesseur à une commande de l'appareil photo.

Attribuez l'option **Choisir num. objectif sans CPU** à une commande à l'aide du réglage personnalisé f1 (**Définition réglages perso.**,  301).

2 Utilisez la commande sélectionnée pour choisir un numéro d'objectif.

Appuyez sur la commande sélectionnée et tournez la molette de commande principale ou secondaire jusqu'à ce que le numéro d'objectif souhaité s'affiche sur l'écran de contrôle.

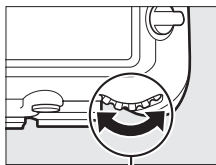

Molette de commande principale

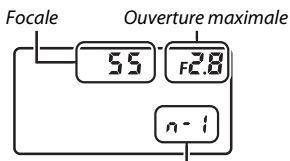

Numéro d'objectif

 **Focale non répertoriée**

Si la focale exacte n'est pas répertoriée, choisissez la valeur supérieure la plus proche de la focale réelle de l'objectif.

 **Téléconvertisseurs et zooms**

L'ouverture maximale d'un téléconvertisseur correspond à l'ouverture maximale combinée du téléconvertisseur et de l'objectif. Notez que les données de l'objectif ne sont pas modifiées lorsque vous zoomez avec des objectifs sans microprocesseur. Les données pour les différentes focales peuvent être saisies comme des numéros d'objectif différents ou les données de l'objectif peuvent être modifiées pour refléter les nouvelles valeurs de focale et d'ouverture maximale de l'objectif à chaque réglage du zoom.

Données de position

Vous pouvez insérer un module GPS dans la prise télécommande à dix broches et ainsi enregistrer la latitude, la longitude, l'altitude, le temps universel coordonné (UTC) et le cap géographique avec chaque photo prise. L'appareil photo peut être utilisé avec un GPS disponible en option, le GP-1 ou le GP-1A (voir ci-dessous ; notez que ces modules ne fournissent pas le cap géographique), ou avec des GPS compatibles d'autres fabricants par l'intermédiaire du câble pour récepteur GPS, le MC-35 (disponible en option, ☞ 336).

■ Modules GPS GP-1/GP-1A

Ces modules GPS (disponibles en option) sont conçus pour être utilisés avec les appareils photo numériques Nikon. Pour en savoir plus sur la connexion du module, consultez le manuel fourni avec ce dernier.

☑ Icône

L'état de la connexion est indiqué par l'icône sur l'affichage des informations :

- **☑ (fixe)** : données de position acquises.
- **📶 (clignotant)** : le GPS recherche un signal. Les données de position ne sont pas incluses avec les photos si cette icône clignote lors de la prise de vue.
- **Aucune icône** : le module GPS n'a reçu aucune autre donnée de position pendant au moins deux secondes. Les données de position ne sont pas incluses avec les photos si l'icône 📶 est affichée lors de la prise de vue.



☑ Périphériques mobiles (smartphones ou tablettes)

Pour télécharger les données de position depuis un périphérique mobile et les intégrer aux photos à venir, établissez une connexion sans fil et sélectionnez **Oui** pour **Données de position > Télécharger depuis périph. mobile** dans le menu Configuration (☞ 307).

☑ Temps universel coordonné (UTC)

Les données de temps universel coordonné sont fournies par le GPS et sont indépendantes de l'horloge de l'appareil photo.

■ Options du menu Configuration

La rubrique **Données de position** du menu Configuration comporte les options suivantes.

- **Position** : valeurs actuelles de latitude, longitude, altitude, temps universel coordonné (UTC) et cap géographique (si pris en charge), telles que communiquées par le périphérique source.
- **Options du module GPS externe > Temporisation du mode veille** : choisissez d'activer ou non la temporisation du mode veille lorsqu'un module GPS est connecté.

Option	Description
Activer	Temporisation du mode veille activée. Le mode veille s'active automatiquement si aucune opération n'est effectuée pendant la durée indiquée pour le réglage personnalisé c2 (Temporisation du mode veille , □ 296), réduisant ainsi la consommation de l'accumulateur. Si un module GP-1 ou GP-1A est connecté, celui-ci reste activé pendant une période donnée, après l'entrée en mode veille ; pour laisser à l'appareil photo le temps d'acquérir les données de position, le délai est prolongé d'une minute maximum après l'activation du système de mesure de l'exposition ou la mise sous tension de l'appareil photo.
Désactiver	La temporisation du mode veille est désactivée, ce qui permet d'enregistrer les données de position sans interruption.

- **Options du module GPS externe > Régler horloge avec satellite** : sélectionnez **Oui** pour synchroniser l'horloge de l'appareil photo avec l'heure communiquée par le module GPS.

✎ Cap géographique

Le cap géographique n'est enregistré que si le GPS est équipé d'une boussole numérique (notez que les GP-1 et GP-1A n'en sont pas équipés). Gardez le GPS dirigé dans la même direction que l'objectif et à une distance d'au moins 20 cm de l'appareil photo.

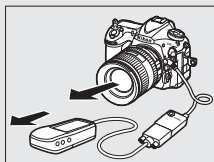

Visualisation avancée

Visualisation des images

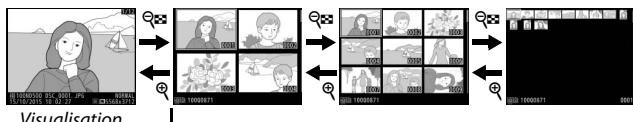

Visualisation
plein écran

Visualisation par planche d'images

Visualisation plein écran

Pour visualiser les photos, appuyez sur la commande . La photo la plus récente s'affiche sur le moniteur. Vous pouvez voir les autres photos en faisant défiler vers la gauche ou vers la droite ou en appuyant sur ou ; pour afficher d'autres informations sur la photo actuelle, appuyez sur ou (☰ 261).

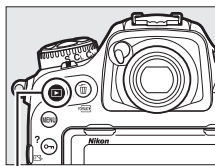

Commande

Visualisation par planche d'images

Pour afficher plusieurs images à la fois, appuyez sur la commande () lorsqu'une photo est affichée en plein écran. Le nombre d'images affichées passe de 4 à 9 puis à 72 chaque fois que vous appuyez sur la commande () et diminue dans l'autre sens chaque fois que vous appuyez sur la commande (). Faites glisser un doigt sur l'écran tactile pour faire défiler vers le haut ou le bas, ou servez-vous du sélecteur multidirectionnel pour mettre en surbrillance les images.

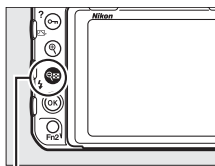

Commande ()

Commandes de visualisation

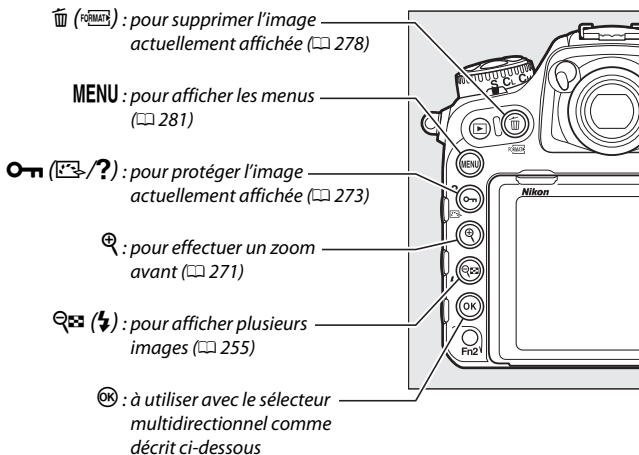

	<p>Affichez la boîte de dialogue permettant de sélectionner le logement et le dossier. Pour choisir la carte et le dossier à partir desquels les photos sont visualisées, mettez en surbrillance le logement souhaité et appuyez sur : la liste des dossiers s'affiche ; mettez en surbrillance le dossier souhaité et appuyez sur .</p>
	<p>Créez une copie retouchée de la photo actuellement affichée ou une copie éditée de la vidéo actuellement affichée (☐ 82, 313).</p>
	<p>Affichez les pré-réglages IPTC stockés sur l'appareil photo (☐ 306). Pour intégrer un pré-réglage IPTC à la photo actuellement affichée, mettez-le en surbrillance et appuyez sur (tout pré-réglage déjà intégré à la photo actuellement affichée est remplacé).</p>
	<p>Transférez les photos via un réseau sans fil ou Ethernet lorsqu'un WT-7 est raccordé à l'appareil photo (☐ 335).</p>

☑ Deux cartes mémoire

Si deux cartes mémoire sont insérées, vous pouvez en sélectionner une pour la visualisation en appuyant sur la commande **Q** (⚡) lorsque 72 imajettes sont affichées.

☑ Rotation des images

Pour afficher verticalement les photos prises à la verticale, sélectionnez **Activée** pour l'option **Rotation des images** du menu Visualisation (☐ 282).



☑ Affichage des images



Lorsque l'option **Activé** est sélectionnée pour **Affichage des images** dans le menu Visualisation (☐ 282), les photos s'affichent automatiquement sur le moniteur après la prise de vue (étant donné que l'appareil photo est déjà correctement orienté, les images ne seront pas automatiquement pivotées à ce moment-là). En mode de déclenchement continu, les photos s'affichent à la fin de la prise de vue, en commençant par la première photo de la série.

☑ Informations complémentaires

Pour en savoir plus sur le choix de la durée pendant laquelle le moniteur reste allumé en cas d'inactivité prolongée, reportez-vous au réglage personnalisé c4 (**Extinction du moniteur**, ☐ 296). Pour en savoir plus sur le rôle joué par le bouton central du sélecteur multidirectionnel, reportez-vous au réglage personnalisé f2 (**Bouton central du sélecteur**, ☐ 301). Pour en savoir plus sur l'utilisation des molettes de commande afin de parcourir les images ou les menus, reportez-vous au réglage personnalisé f4 (**Perso. molettes commande**) > **Menus et visualisation** (☐ 302).

Utilisation de l'écran tactile

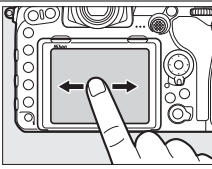
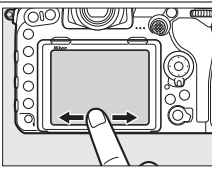
Pendant la visualisation, l'écran tactile permet de :

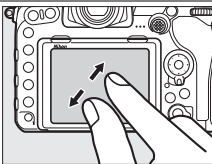
Visualiser d'autres images	Faites défiler vers la gauche ou vers la droite pour visualiser les autres images.	
Faire défiler rapidement les autres images	En mode plein écran, vous pouvez toucher le bas de l'écran pour afficher une barre d'avancement, puis faire glisser un doigt vers la gauche ou la droite afin de faire défiler rapidement les autres images.	  <p data-bbox="679 824 891 853"><i>Barre d'avancement</i></p>
Effectuer un zoom avant (photos uniquement)	Éloignez ou rapprochez deux doigts pour effectuer un zoom avant ou arrière, puis faites glisser un doigt sur l'affichage pour le faire défiler (☞ 271). Vous pouvez aussi toucher furtivement deux fois l'écran pour effectuer un zoom avant sur l'image affichée en plein écran ou pour annuler le zoom.	

**Afficher les
imassettes**

Pour afficher les imassettes (☐ 255), rapprochez deux doigts lorsqu'une photo est affichée en plein écran. Rapprochez ou éloignez vos doigts pour choisir le nombre d'images affichées parmi 4, 9 et 72.

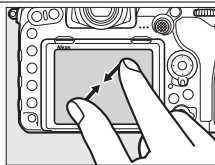

Afficher les vidéos

Touchez le guide à l'écran pour démarrer la lecture vidéo (les vidéos sont signalées par l'icône ▶). Touchez l'écran pour faire une pause ou reprendre la lecture, ou touchez ↶ pour revenir à la visualisation plein écran (notez que certaines icônes de l'affichage de lecture vidéo ne réagissent pas aux opérations tactiles).



Guide



Commande **i**

Lorsque vous appuyez sur la commande **i** en visualisation plein écran ou imagerie, les options indiquées ci-dessous s'affichent.

- **Classement** : notez la photo actuelle (📖 274).
- **Sélect. images pour mobile/désélect. (photos uniquement)** : sélectionnez les photos que vous souhaitez transférer vers un périphérique mobile.
- **IPTC (photos uniquement)** : insérez un pré-réglage IPTC dans l'image actuelle (📖 306).
- **Retouche (photos uniquement)** : utilisez les options du menu Retouche (📖 313) pour créer une copie retouchée de la photo actuelle.
- **Éditer la vidéo (vidéos uniquement)** : éditez les vidéos à l'aide des options du menu Éditer la vidéo (📖 82). Vous pouvez également les éditer en appuyant sur la commande **i** lorsque la lecture de la vidéo est sur pause.
- **Choisir un logement et dossier** : choisissez un dossier de visualisation. Mettez en surbrillance un logement et appuyez sur **▶** pour afficher la liste des dossiers de la carte sélectionnée, puis mettez en surbrillance un dossier et appuyez sur **OK** pour voir les photos s'y trouvant.

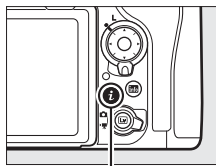

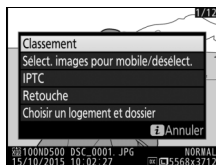

Commande **i**



Pour quitter le menu de la commande **i** et revenir à la visualisation, appuyez à nouveau sur la commande **i**.

Informations sur les photos

Des informations se superposent aux images affichées en mode de visualisation plein écran. Appuyez sur  ou  pour parcourir ces informations, comme indiqué ci-dessous. Notez cependant que l'« image seule », les données de prise de vue, les histogrammes RVB et les hautes lumières ne s'affichent que si l'option correspondante a été sélectionnée pour **Options de visualisation** (📖 281). Les données de position (📖 253) et les pré-réglages IPTC (📖 306) ne s'affichent que s'ils sont intégrés à la photo.



Informations sur le fichier



Aucune information (image seule)



Aperçu des données



Hautes lumières



Pré-réglage IPTC

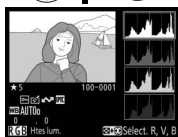

Histogramme RVB



Données de prise de vue

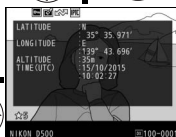

Données de position

■ Informations sur le fichier

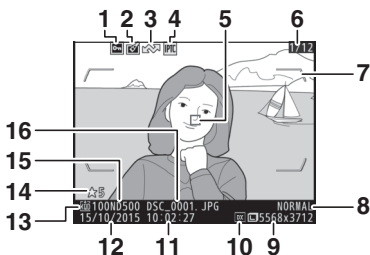

1	État de la protection	273	9	Taille d'image	94
2	Indicateur de retouche	313	10	Zone d'image.....	88
3	Marquage de transfert.....	276	11	Heure d'enregistrement	304
4	Indicateur de pré-réglage IPTC	256, 306	12	Date d'enregistrement.....	304
5	Point AF ^{1,2}	97, 108	13	Logement de la carte actuelle	40, 96
6	Numéro de vue/nombre total de vues		14	Classement.....	274
7	Délimiteurs de zone AF ¹	29	15	Nom du dossier	283
8	Qualité d'image.....	91	16	Nom de fichier.....	283

- 1 S'affichent uniquement si **Point AF** est sélectionné pour **Options de visualisation** (☐ 281) et que la photo sélectionnée a été prise à l'aide du viseur.
- 2 Si vous avez pris la photo en mode de mise au point manuelle, ou en mode AF point sélectif, zone dynamique ou zone groupée, l'affichage indique le point AF que vous avez sélectionné. Si vous avez pris la photo en mode AF suivi 3D ou zone automatique, l'affichage indique le point AF sélectionné par l'appareil photo.

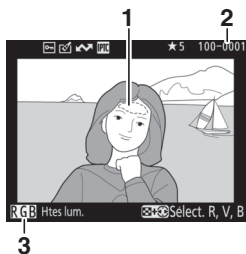

■ Hautes lumières





1 Hautes lumières de l'image*

3 Canal actuel*

2 Numéro de dossier–numéro de vue

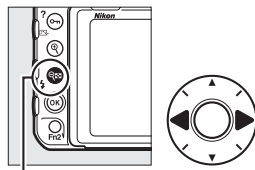
* Les zones clignotantes indiquent les hautes lumières (zones qui risquent d'être surexposées) pour le canal actuel. Tout en maintenant la commande  enfoncée, appuyez sur  ou  pour faire défiler les canaux de la manière suivante :



Commande  ()

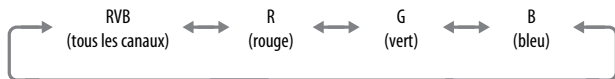

■ Histogramme RVB

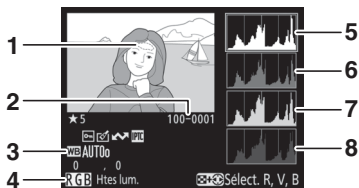

1 Hautes lumières de l'image*

2 Numéro de dossier–numéro de vue

3 Balance des blancs 159

Température de couleur..... 166

Réglage précis de la balance

des blancs 163

Pré-réglage manuel..... 169



4 Canal actuel*

5 Histogramme (canal RVB). Dans tous les histogrammes, l'axe horizontal indique la luminosité des pixels et l'axe vertical le nombre de pixels.

6 Histogramme (canal rouge)

7 Histogramme (canal vert)

8 Histogramme (canal bleu)

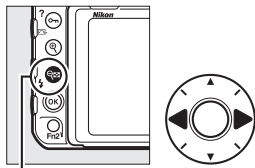

* Les zones clignotantes indiquent les hautes lumières (zones qui risquent d'être surexposées) pour le canal actuel. Tout en maintenant la commande  enfoncée, appuyez sur  ou  pour faire défiler les canaux de la manière suivante :

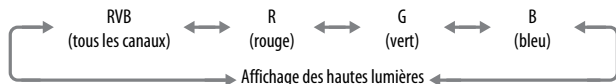

Commande  (⚡)



Fonction Loupe

Pour effectuer un zoom avant sur la photo lorsque l'histogramme est affiché, appuyez sur . Utilisez les commandes  et  pour effectuer un zoom avant ou arrière et faites défiler l'image à l'aide du sélecteur multidirectionnel. L'histogramme est mis à jour afin de ne représenter que les données correspondant à la portion de l'image affichée sur le moniteur.



Histogrammes

Les histogrammes de l'appareil photo ne doivent servir que de référence. Ils peuvent varier par rapport à ceux des applications de retouche d'images. Voici quelques exemples d'histogrammes :

Si la plage de luminosité de l'image est étendue, la répartition des tons est relativement régulière.



Si l'image est sombre, la répartition des tons est décalée vers la gauche.



Si l'image est claire, la répartition des tons est décalée vers la droite.



Si vous augmentez la correction d'exposition, la répartition des tons est décalée vers la droite, alors que si vous la diminuez, la répartition des tons est décalée vers la gauche. Les histogrammes donnent une idée de l'exposition générale lorsqu'une forte luminosité ambiante empêche de bien voir les photos sur le moniteur.

■ Données de prise de vue

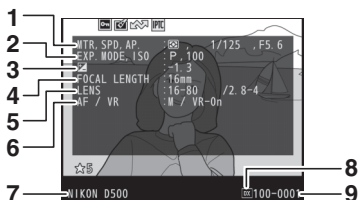

<p>1 Mesure 128</p> <p>Vitesse d'obturation 133, 135</p> <p>Ouverture 134, 135</p> <p>2 Mode d'exposition 130</p> <p>Sensibilité (ISO)¹ 123</p> <p>3 Correction d'exposition 143</p> <p>Réglage de l'exposition optimale² 295</p>	<p>4 Focale 250</p> <p>5 Données d'objectif 250</p> <p>6 Mode de mise au point 47, 97</p> <p>Objectif VR (système de réduction de vibration)³</p> <p>7 Nom de l'appareil photo</p> <p>8 Zone d'image 88</p> <p>9 Numéro de dossier–numéro de vue</p>
--	---

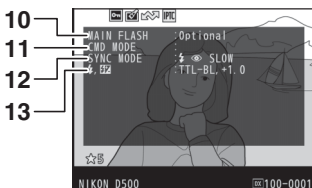

<p>10 Type de flash⁴</p> <p>11 Contrôle des flashes asservis⁴ 208</p> <p>12 Mode de flash⁴ 201</p>	<p>13 Réglages du flash⁴ 199, 214</p> <p>Correction du flash⁴ 203</p>
--	--

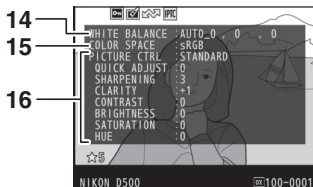

14	Balance des blancs	159	15	Espace colorimétrique.....	286
	Température de couleur.....	166	16	Picture Control ⁵	180
	Réglage précis de la balance des blancs	163			
	Pré-réglage manuel	169			

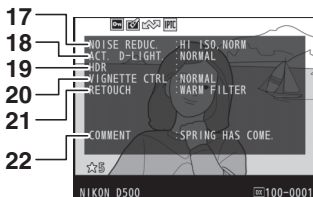

17	Réduction du bruit ISO	286	19	Écart d'exposition HDR.....	193
	Réduction du bruit en cas d'exposition prolongée.....	286		Lissage HDR.....	193
18	D-Lighting actif	189	20	Contrôle du vignetage	286
			21	Historique des retouches.....	313
			22	Légende des images.....	306

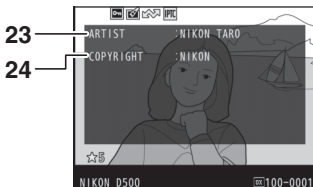

23 Nom du photographe ⁶ 306 **24** Détenteur du copyright ⁶ 306

- 1 S'affiche en rouge si la photo a été prise alors que le contrôle automatique de la sensibilité était activé.
- 2 S'affiche si le réglage personnalisé b7 (**Réglage précis expo. opti.**, [] 295) est réglé sur une valeur autre que zéro pour toute méthode de mesure.
- 3 S'affiche seulement si un objectif VR est fixé sur l'appareil photo.
- 4 S'affiche seulement si un flash optionnel ([] 196) est utilisé.
- 5 Les rubriques affichées dépendent du Picture Control sélectionné au moment de la prise de vue.
- 6 Les informations de copyright ne s'affichent que si elles ont été enregistrées avec la photo à l'aide de l'option **Informations de copyright** du menu Configuration.

■ Données de position * ([] 253)

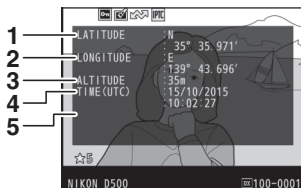

1 Latitude

2 Longitude

3 Altitude

4 Temps universel coordonné (UTC)

5 Cap géographique

* Les données des vidéos sont celles du début de l'enregistrement. Les éléments enregistrés varient selon le périphérique à partir duquel ils ont été obtenus.

■ Pré-réglage IPTC (📖 306)

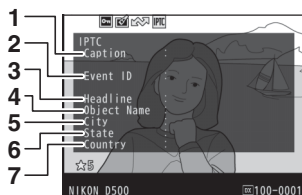

1 Légende

2 Identificateur de l'événement

3 Titre

4 Nom de l'objet

5 Ville

6 État

7 Pays

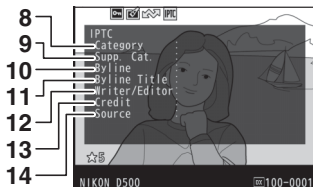

8 Domaine

9 Autres domaines

10 Signature

11 Titre de la signature

12 Auteur/rédacteur

13 Crédit

14 Source

■ Aperçu des données

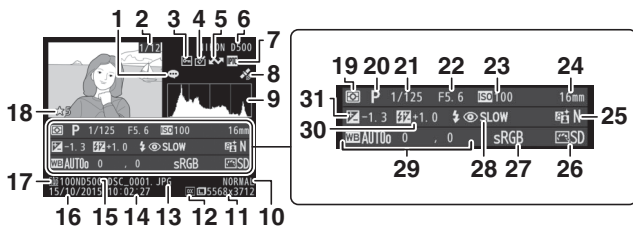

1 Indicateur de légende des images 306	17 Logement de la carte actuelle 40, 96
2 Numéro de vue/nombre total de vues 274	18 Classement 274
3 État de la protection 273	19 Mesure 128
4 Indicateur de retouche 313	20 Mode d'exposition 130
5 Marquage de transfert 276	21 Vitesse d'obturation 133, 135
6 Nom de l'appareil photo 256, 306	22 Ouverture 134, 135
7 Indicateur de pré-réglage IPTC 253	23 Sensibilité (ISO) ¹ 123
8 Indicateur des données de position 253	24 Focale 250
9 Histogramme indiquant la répartition des tons dans l'image (□ 265).	25 D-Lighting actif 189
10 Qualité d'image 91	26 Picture Control 180
11 Taille d'image 94	27 Espace colorimétrique 286
12 Zone d'image 88	28 Mode de flash ² 201
13 Nom de fichier 283	29 Balance des blancs 159
14 Heure d'enregistrement 304	Température de couleur 166
15 Nom du dossier 283	Réglage précis de la balance des blancs 163
16 Date d'enregistrement 304	Pré-réglage manuel 169
	30 Correction du flash ² 203
	Mode contrôleur ² 143
	31 Correction d'exposition 143

1 S'affiche en rouge si la photo a été prise alors que le contrôle automatique de la sensibilité était activé.







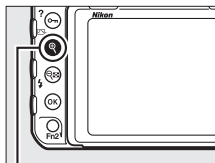



2 S'affiche seulement si la photo a été prise avec un flash optionnel (□ 196).

Regarder de plus près : fonction Loupe





Pour effectuer un zoom avant sur une image affichée en plein écran, appuyez sur la commande  ou le bouton central du sélecteur multidirectionnel ou touchez furtivement deux fois l'écran. Vous pouvez effectuer les opérations suivantes avec la fonction Loupe :

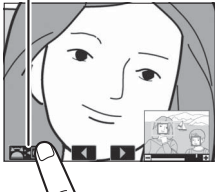

Commande 

Pour	Utiliser	Description
Effectuer un zoom avant ou arrière	 /  /  /  / 	<p>Appuyez sur la commande  ou éloignez deux doigts pour effectuer un zoom avant avec un grossissement maximal d'environ 21× (grandes images en format 24 × 16/format DX), 16× (images moyennes) ou 10× (petites images). Appuyez sur  /  ou rapprochez deux doigts pour effectuer un zoom arrière.</p>
Voir d'autres zones de l'image	 / 	<p>Lorsque vous réalisez un zoom avant, utilisez le sélecteur multidirectionnel ou faites glisser un doigt sur l'écran pour visualiser les zones de l'image non visibles sur le moniteur. Maintenez appuyé le sélecteur multidirectionnel pour accéder rapidement à d'autres zones de l'image. La fenêtre de navigation apparaît lorsque le facteur de zoom a été modifié ; la zone actuellement visible sur le moniteur est encadrée en jaune. La barre située sous la fenêtre de navigation indique le rapport d'agrandissement ; elle devient verte à un rapport de 1 : 1.</p>

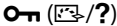

Pour	Utiliser	Description
Choisir des visages		Tous les visages (jusqu'à 35) détectés pendant le zoom sont encadrés en blanc dans la fenêtre de navigation. Faites tourner la molette de commande secondaire ou touchez le guide à l'écran pour voir les autres visages. <i>Guide à l'écran</i> 
Visualiser d'autres images		Tournez la molette de commande principale ou touchez les icônes ◀ ou ▶ en bas de l'écran pour visualiser la même zone sur d'autres photos, en conservant le même rapport d'agrandissement. La fonction Loupe est désactivée lorsqu'une vidéo est affichée.
Modifier l'état de la protection		Pour en savoir plus, reportez-vous à la page 273.
Revenir en mode de prise de vue		Appuyez sur le déclencheur à mi-course ou appuyez sur ▶ pour quitter et passer en mode de prise de vue.
Afficher les menus	MENU	Pour en savoir plus, reportez-vous à la page 281.

Protection des photos contre l'effacement

En mode de visualisation plein écran, loupe et imajettes, la commande **Q** (L/?) permet de protéger les photos contre toute suppression accidentelle. Il est impossible d'effacer les fichiers protégés à l'aide de la commande **W** (FORMAT) ou de l'option **Effacer** du menu Visualisation. Notez cependant que les images protégées seront effacées par le formatage de la carte mémoire (304).

Pour protéger une photo :

1 Sélectionnez une photo.

Affichez la photo en mode de visualisation plein écran ou loupe, ou mettez-la en surbrillance dans la liste des imajettes.

2 Appuyez sur la commande **Q** (L/?).

L'icône **Q** apparaît sur la photo. Pour supprimer la protection d'une photo afin de pouvoir l'effacer, affichez la photo ou mettez-la en surbrillance dans la liste des imajettes, puis appuyez sur la commande **Q** (L/?).

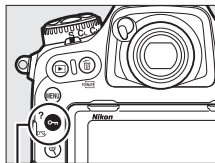

Commande **Q** (L/?)



Suppression de la protection de toutes les images

Pour supprimer la protection de toutes les images contenues dans le ou les dossiers actuellement sélectionnés dans le menu **Dossier de visualisation**, appuyez simultanément sur les commandes **Q** (L/?) et **W** (FORMAT) pendant environ deux secondes lors de la visualisation.

Notation des images

Notez les images ou marquez-les comme « images à supprimer ». Il est également possible d'afficher les notes dans ViewNX-i et Capture NX-D. La notation n'est pas disponible si les images sont protégées.

1 Sélectionnez une image.

Affichez l'image ou mettez-la en surbrillance dans la liste des images en mode de visualisation par images.

2 Affichez les options de visualisation.

Appuyez sur la commande **i** pour afficher les options de visualisation.

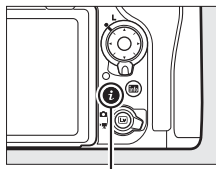

Commande **i**

3 Sélectionnez Classement.

Mettez en surbrillance **Classement** et appuyez sur **OK**.

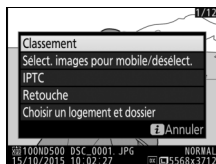



4 Choisissez une note.

Appuyez sur **0** ou **5** pour choisir une note entre zéro et cinq étoiles, ou sélectionnez **X** pour marquer l'image comme « image à supprimer ». Appuyez sur **OK** pour terminer l'opération.



Notation des images à l'aide de la commande Fn2

Si **Classement** est sélectionné pour le réglage personnalisé f1 (**Définition réglages perso.**) > **Commande Fn2**, vous pouvez noter les images en maintenant enfoncée la commande **Fn2** et en appuyant sur  ou  (☞ 301).

Sélection des photos à transférer

Suivez les étapes ci-dessous pour sélectionner les photos à transférer sur le périphérique mobile avant de vous connecter. Il n'est pas possible de transférer des vidéos.

Sélection d'une seule photo

1 Sélectionnez une photo.

Affichez la photo ou mettez-la en surbrillance dans la liste des images en mode de visualisation par images.

2 Affichez les options de visualisation.

Appuyez sur la commande **i** pour afficher les options de visualisation.

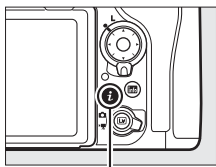

Commande **i**

3 Choisissez **Sélect. images pour mobile/désélect.**

Mettez en surbrillance **Sélect. images pour mobile/désélect.** et appuyez sur **OK**. Les photos sélectionnées pour le transfert sont signalées par l'icône ; pour les désélectionner, affichez-les ou mettez-les en surbrillance et répétez les étapes 2 et 3.







Sélection de plusieurs photos

Suivez les étapes ci-dessous pour modifier l'état de transfert de plusieurs photos.

- 1 Choisissez Sélectionner les image(s).**
Dans le menu Visualisation, sélectionnez **Sélect. pr le périphérique mobile**, puis mettez en surbrillance **Sélectionner les image(s)** et appuyez sur .





- 2 Sélectionnez les photos.**
Servez-vous du sélecteur multidirectionnel pour mettre en surbrillance les photos et appuyez sur le bouton central du sélecteur multidirectionnel pour les sélectionner ou les désélectionner (pour afficher la photo en surbrillance en plein écran, maintenez la commande  appuyée). L'icône  apparaît sur les photos sélectionnées.
- 3 Appuyez sur .**
Appuyez sur  pour terminer l'opération.

Suppression de photos

Pour effacer toutes les photos contenues dans le dossier sélectionné, la photo affichée en mode de visualisation plein écran ou la photo en surbrillance dans la liste des ima­gettes, appuyez sur la commande  (FORMAT). Pour effacer plusieurs photos sélectionnées, utilisez l'option **Effacer** du menu Visualisation. Une fois effacées, les photos ne peuvent pas être récupérées. Notez que les photos qui sont protégées ou masquées ne peuvent pas être effacées.



Visualisation plein écran et ima­gettes

Appuyez sur la commande  (FORMAT) pour effacer la photo actuellement sélectionnée.

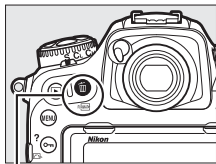
- 1 Appuyez sur la commande  (FORMAT).**
Une boîte de dialogue de confirmation s'affiche.



Commande  (FORMAT)

- 2 Appuyez de nouveau sur la commande  (FORMAT).**
Pour effacer la photo, appuyez de nouveau sur la commande  (FORMAT). Pour quitter sans effacer la photo, appuyez sur la commande .

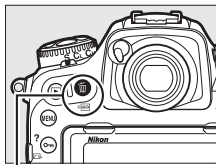

Commande  (FORMAT)

Informations complémentaires

L'option **Après effacement** du menu Visualisation permet de déterminer quelle image, précédente ou suivante, sera affichée après la suppression de l'image actuelle (□ 282).

Menu Visualisation

L'option **Effacer** du menu Visualisation contient les options suivantes. Notez que le temps nécessaire à la suppression des images dépend du nombre d'images à effacer.

Option	Description
 Sélection	Effacez les images sélectionnées.
ALL Tout	Effacez toutes les images du dossier actuellement sélectionné en mode de visualisation (☐ 281). Si deux cartes sont insérées, vous pouvez choisir la carte à partir de laquelle les images seront effacées.

■ Sélection : suppression des photos sélectionnées

- 1 Choisissez Effacer > Sélection.**
Sélectionnez **Effacer** dans le menu Visualisation. Mettez en surbrillance l'option **Sélection** et appuyez sur .

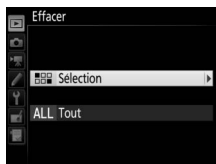

- 2 Mettez une image en surbrillance.**
Mettez une image en surbrillance à l'aide du sélecteur multidirectionnel (pour afficher cette image en plein écran, maintenez la commande  appuyée).



3 Sélectionnez l'image en surbrillance.

Appuyez sur le bouton central du sélecteur multidirectionnel pour sélectionner l'image en surbrillance. L'icône 



apparaît sur les images sélectionnées. Répétez les étapes 2 et 3 pour sélectionner d'autres images. Pour désélectionner une image, mettez-la en surbrillance et appuyez sur le bouton central du sélecteur multidirectionnel.

4 Appuyez sur pour terminer l'opération.

Une boîte de dialogue de confirmation apparaît ; mettez en surbrillance **Oui** et appuyez sur .



Liste des menus

Cette section répertorie les options disponibles dans les menus de l'appareil photo. Pour en savoir plus, reportez-vous au *Guide des menus*.

▶ **Menu Visualisation : gestion des images**

Effacer

Sélection Effacez plusieurs images (☐ 279).

Tout

Dossier de visualisation

(défini par défaut sur **Tout**)

(Nom du dossier) Choisissez un dossier de visualisation.

Tout

Actuel

Cacher les images

Sélectionner/régler Masquez ou affichez les images. Les images masquées s'affichent uniquement dans le menu « Cacher les images » et ne peuvent pas être visualisées.

Désélectionner tout

Options de visualisation

Infos photo de base Choisissez les informations que vous souhaitez afficher sur les photos pendant la visualisation (☐ 261).

Point AF

Infos photo supplémentaires

Aucune (image seule)

Hautes lumières

Histogramme RVB

Données de prise de vue

Vue d'ensemble

Copier des image(s)	
Sélectionner la source	Cette option permet de copier des images d'une carte mémoire à l'autre. Cette option n'est accessible que lorsque deux cartes mémoire sont insérées dans l'appareil photo.
Sélectionner les image(s)	
Sélectionner la destination	
Copier les image(s) ?	
Affichage des images (défini par défaut sur Désactivé)	
Activé	Cette option vous permet de choisir si les images doivent être automatiquement affichées, ou non, sur le moniteur juste après la prise de vue (☐ 257).
Désactivé	
Après effacement (défini par défaut sur Afficher l'image suivante)	
Afficher l'image suivante	Choisissez l'image affichée après la suppression d'une image.
Afficher l'image précédente	
Ne pas modifier	
Après la rafale, afficher (défini par défaut sur Dernière image de la rafale)	
Première image de la rafale	Choisissez si l'appareil affiche la première ou la dernière photo de la rafale après avoir photographié en mode de déclenchement continu.
Dernière image de la rafale	
Rotation auto. des images (définie par défaut sur Activée)	
Activée	Choisissez d'enregistrer, ou non, l'orientation de l'appareil lorsque vous prenez des photos.
Désactivée	
Rotation des images (définie par défaut sur Activée)	
Activée	Indiquez si les photos prises en cadrage vertical doivent pivoter pendant la visualisation (☐ 257).
Désactivée	
Diaporama	
Démarrer	Affichez un diaporama avec les images figurant dans le dossier de visualisation sélectionné.
Type d'image	
Intervalle	
Sélect. pr le périphérique mobile	
Sélectionner les image(s)	Sélectionnez les photos que vous souhaitez transférer vers un périphérique mobile (☐ 277).
Désélectionner tout	

Menu Prise de vue photo : *options de prise de vue*

Jeux de réglages photo

A	Réutilisez les réglages du menu Prise de vue photo, que vous avez mémorisés antérieurement dans l'un des jeux de réglages photo. Les modifications apportées aux réglages sont mémorisées dans le jeu actuel.
B	
C	
D	

Jeux de réglages étendus photo (définis par défaut sur **Désactivés**)

Activés	Choisissez si les jeux de réglages photo stockent le mode d'exposition, la vitesse d'obturation (modes d'exposition S et M), l'ouverture (modes d'exposition A et M) et le mode de flash.
Désactivés	

Dossier de stockage

Renommer	Choisissez le dossier dans lequel vous souhaitez enregistrer les images par la suite.
Sélectionner par numéro	
Sélectionner dans une liste	

Nom de fichier

Nom de fichier	Choisissez le préfixe à trois lettres utilisé pour nommer les fichiers dans lesquels les photos sont stockées. Le préfixe par défaut est « DSC ».
----------------	---

Logement principal (défini par défaut sur **Logement pr carte XQD**)

Logement pr carte XQD	Choisissez le logement qui sert de logement principal lorsque deux cartes mémoire sont insérées.
Logement pour carte SD	

Fonction du logement secondaire (définie par défaut sur **Débordement**)

Débordement	Choisissez le rôle joué par la carte du logement secondaire lorsque deux cartes mémoire sont insérées (□ 96).
Sauvegarde	
RAW principal - JPEG secondaire	

Contrôle du flash	
Mode de contrôle du flash	Choisissez le mode de contrôle des flashes optionnels fixés sur la griffe flash de l'appareil photo ou réglez les paramètres de la prise de vue au flash sans fil (☐ 199, ☐ 208).
Options de flash sans fil	
Contrôle des flashes asservis	
Infos sur les flashes asservis radio	
Choisir la zone d'image (définie par défaut sur DX (24×16))	
DX (24×16)	Choisissez la zone d'image (☐ 88).
1,3× (18×12)	
Qualité d'image (définie par défaut sur JPEG normal)	
NEF (RAW) + JPEG fine★	Choisissez un format de fichier et un taux de compression (qualité d'image, ☐ 91). Les options suivies d'une étoile («★») donnent lieu à une compression qui accorde la priorité à la qualité, tandis que les options sans étoile accordent la priorité à une taille de fichier réduite.
NEF (RAW) + JPEG fine	
NEF (RAW) + JPEG normal★	
NEF (RAW) + JPEG normal	
NEF (RAW) + JPEG basic★	
NEF (RAW) + JPEG basic	
NEF (RAW)	
JPEG fine★	
JPEG fine	
JPEG normal★	
JPEG normal	
JPEG basic★	
JPEG basic	
TIFF (RVB)	
Taille d'image	
JPEG/TIFF	Choisissez la taille d'image, en pixels (☐ 94). Des options séparées sont disponibles pour les images JPEG/TIFF et pour les images NEF (RAW).
NEF (RAW)	

Enregistrement NEF (RAW)

Compression NEF (RAW)	Choisissez le type de compression et la profondeur d'échantillonnage des images NEF (RAW) (□ 93).
Échantillonnage NEF (RAW)	

Réglage de la sensibilité

Sensibilité	Modifiez les réglages de sensibilité (ISO) des photos (□ 123, 125).
Contrôle de la sensibilité auto.	

Balance des blancs

(définie par défaut sur **Automatique**)

Automatique	Réglez la balance des blancs en fonction de la source lumineuse (□ 159).
Incandescent	
Fluorescent	
Ensoleillé	
Flash	
Nuageux	
Ombre	
Choisir température de couleur	
Pré-réglage manuel	

Régler le Picture Control

(défini par défaut sur **Standard**)

Standard	Choisissez le traitement appliqué aux prochaines photos. Sélectionnez une option en fonction du type de scène ou de votre créativité (□ 180).
Neutre	
Saturé	
Monochrome	
Portrait	
Paysage	
Uniforme	

Gérer le Picture Control

Enregistrer/éditer	Créez des Picture Control personnalisés (□ 185).
Renommer	
Effacer	
Charger/enregistrer	

Espace colorimétrique (défini par défaut sur sRVB)	
sRVB	Choisissez l'espace colorimétrique des photos.
Adobe RVB	
D-Lighting actif (défini par défaut sur Désactivé)	
Automatique	Préservez les détails dans les hautes lumières et les ombres pour créer des photos au contraste naturel (☐ 189).
Très élevé	
Élevé	
Normal	
Faible	
Désactivé	
Réduction du bruit (définie par défaut sur Désactivée)	
Activée	Réduisez le « bruit » (taches lumineuses ou voile) des photos prises à des vitesses d'obturation lentes.
Désactivée	
Réduction du bruit ISO (défini par défaut sur Normale)	
Élevée	Réduisez le « bruit » (pixels lumineux répartis de manière aléatoire) des photos prises à des sensibilités (ISO) élevées.
Normale	
Faible	
Désactivée	
Contrôle du vignetage (défini par défaut sur Normal)	
Élevé	Réduisez la perte de luminosité sur les bords des photos lorsque vous utilisez des objectifs de type G, E et D (à l'exception des objectifs PC). L'effet est plus visible à ouverture maximale.
Normal	
Faible	
Désactivé	
Contrôle auto. de la distorsion (défini par défaut sur Désactivé)	
Activé	Réduisez la distorsion en barillet lorsque vous utilisez des objectifs grand-angle et la distorsion en coussinet lorsque vous utilisez des téléobjectifs.
Désactivé	

Réduction du scintillement

Réglage réduction du scintillement	Cette option s'active lorsque vous photographiez à l'aide du viseur (☐ 234). Sélectionnez Activer pour Réglage réduction du scintillement afin de régler le timing de la prise de vue et d'atténuer ainsi les effets du scintillement sous des éclairages fluorescents ou à vapeur de mercure. La rubrique Indicateur réduction scintillement contrôle l'affichage de l'icône FLICKER dans le viseur en cas de détection du scintillement.
Indicateur réduction scintillement	

Réglage du bracketing auto. (défini par défaut sur **Exposition auto. & flash**)

Exposition auto. & flash	Choisissez le ou les réglages pris en compte lorsque le bracketing automatique est en fonction (☐ 146).
Exposition auto. seulement	
Flash seulement	
Bracketing balance blancs	
Bracketing D-Lighting actif	

Surimpression

Mode de surimpression	Enregistrez de deux à dix vues NEF (RAW) sur une seule photo (☐ 236).
Nombre de prises de vues	
Mode de superposition	

HDR (grande plage dynamique)

Mode HDR	Préservez les détails dans les hautes lumières et les ombres lors de la prise de vue de scènes très contrastées (☐ 191).
Écart d'exposition	
Lissage	

Intervallomètre

Démarrer	Prenez des photos selon l'intervalle sélectionné jusqu'à ce que le nombre de prises de vues indiqué ait été enregistré (☐ 243).
Options de démarrage	
Intervalle	
Nombre d'intervalles×vues/intervalle	
Lissage de l'exposition	

Menu Prise de vue vidéo : options de prise de vue vidéo

Réinitialiser menu Prise de vue vidéo

Oui	Sélectionnez Oui pour redonner aux options du menu Prise de vue vidéo leurs valeurs par défaut.
Non	

Nom de fichier

Choisissez le préfixe à trois lettres utilisé pour nommer les fichiers dans lesquels les vidéos sont stockées. Le préfixe par défaut est « DSC ».

Destination

(définie par défaut sur **Logement pr carte XQD**)

Logement pr carte XQD	Choisissez la carte sur laquelle les vidéos seront enregistrées.
Logement pour carte SD	

Choisir la zone d'image

(défini par défaut sur **DX**)

DX	Choisissez la zone d'image (□ 70).
1,3×	

Taille d'image/cadence

(définie par défaut sur **1920×1080 ; 60p**)

3840×2160 ; 30p	Choisissez la taille d'image (en pixels) et la cadence de prise de vue des vidéos (□ 68).
3840×2160 ; 25p	
3840×2160 ; 24p	
1920×1080 ; 60p	
1920×1080 ; 50p	
1920×1080 ; 30p	
1920×1080 ; 25p	
1920×1080 ; 24p	
1280× 720 ; 60p	
1280× 720 ; 50p	
1280× 720 ; 30p	

Qualité des vidéos	(définie par défaut sur Élevée)
Élevée	Choisissez la qualité des vidéos (□ 68).
Normale	
Réglage de la sensibilité	
Sensibilité (mode M)	Modifiez les réglages de sensibilité (ISO)
Ctrl sensibilité auto (mode M)	des vidéos.
Sensibilité maximale	
Balance des blancs	(définie par défaut sur Comme les réglages photo)
Comme les réglages photo	Choisissez la balance des blancs des vidéos
Automatique	(□ 159). Sélectionnez Comme les
Incandescent	réglages photo pour utiliser l'option
Fluorescent	actuellement sélectionnée pour les
Ensoleillé	photos.
Nuageux	
Ombre	
Choisir température de couleur	
Pré-réglage manuel	
Régler le Picture Control	(défini par défaut sur Comme les réglages photo)
Comme les réglages photo	Choisissez un Picture Control pour les
Standard	vidéos (□ 180). Sélectionnez Comme les
Neutre	réglages photo pour utiliser l'option
Saturé	actuellement sélectionnée pour les
Monochrome	photos.
Portrait	
Paysage	
Uniforme	

Gérer le Picture Control	
Enregistrer/éditer	Créez des Picture Control personnalisés (☐ 185).
Renommer	
Effacer	
Charger/enregistrer	
D-Lighting actif (défini par défaut sur Désactivé)	
Comme les réglages photo	Préservez les détails dans les hautes lumières et les ombres pour créer des photos au contraste naturel (☐ 189). Sélectionnez Comme les réglages photo afin d'utiliser l'option actuellement sélectionnée pour les photos.
Très élevé	
Élevé	
Normal	
Faible	
Désactivé	
Réduction du bruit ISO (définie par défaut sur Normale)	
Élevée	Réduisez le « bruit » (pixels lumineux répartis de manière aléatoire) des vidéos enregistrées à des sensibilités (ISO) élevées.
Normale	
Faible	
Désactivée	
Réduction du scintillement (définie par défaut sur Automatique)	
Automatique	Atténuez le scintillement et l'effet de bande provoqués par les éclairages fluorescents ou à vapeur de mercure en modes de visée écran (☐ 43) et d'enregistrement vidéo (☐ 58).
50 Hz	
60 Hz	
Sensibilité du microphone (définie par défaut sur Sensibilité automatique)	
Sensibilité automatique	Activez ou désactivez le microphone intégré ou le microphone externe (☐ 336) ou modifiez leur sensibilité.
Sensibilité manuelle	
Microphone désactivé	

Réponse en fréquence (définie par défaut sur Registre étendu)	
Registre étendu	Choisissez la réponse en fréquence du microphone intégré et du microphone externe (☐ 336).
Registre vocal	
Réduction du bruit du vent (définie par défaut sur Désactivée)	
Activée	Choisissez d'activer, ou non, le filtre passe-haut du microphone intégré afin de réduire le bruit du vent.
Désactivée	
Vidéo accélérée	
Démarrer	L'appareil prend automatiquement des photos selon l'intervalle sélectionné afin de créer une vidéo en accéléré, sans son (☐ 74). Disponible uniquement lorsque vous photographiez à l'aide du viseur.
Intervalle	
Durée de la prise de vue	
Lissage de l'exposition	
VR électronique (défini par défaut sur Désactivé)	
Activé	Choisissez d'activer, ou non, la réduction de vibration électronique en mode vidéo.
Désactivé	

Réglages personnalisés : réglage précis des paramètres de l'appareil photo

Jeux de réglages personnalisés

A	Réutilisez les réglages personnalisés que
B	vous avez mémorisés antérieurement
C	dans l'un des jeux de réglages du menu
D	Réglages personnalisés. Les modifications apportées aux réglages sont mémorisées dans le jeu actuel.

a Autofocus

a1 Priorité en mode AF-C (définie par défaut sur **Déclenchement**)

Déclenchement	Lorsque AF-C est sélectionné et que le
Mise au point + déclenchement	visueur est utilisé, cette option permet
Déclenchement + mise au point	d'indiquer si une photo est prise à chaque
Mise au point	sollicitation du déclencheur (<i>priorité au déclenchement</i>) ou seulement lorsque la mise au point a été effectuée (<i>priorité à la mise au point</i>).

a2 Priorité en mode AF-S (définie par défaut sur **Mise au point**)

Déclenchement	Lorsque AF-S est sélectionné et que vous
Mise au point	photographiez à l'aide du viseur, cette option permet d'indiquer si une photo est prise seulement lorsque la mise au point a été effectuée (<i>priorité à la mise au point</i>) ou à chaque sollicitation du déclencheur (<i>priorité au déclenchement</i>).

a3 Suivi MAP avec Lock-On

Réponse AF si obstruction champ	Déterminez la façon dont l'autofocus gère
Mouvements du sujet	les changements de distance au sujet lorsque AF-C est sélectionné et que vous photographiez à l'aide du viseur.

a4 Détection des visages suivi 3D (définie par défaut sur Désactivée)	
Activée	Choisissez si l'appareil photo détecte les visages et effectue la mise au point sur ces derniers lorsque le suivi 3D est sélectionné comme mode de zone AF (□ 104).
Désactivée	
a5 Zone de suivi 3D (définie par défaut sur Normale)	
Large	Choisissez la zone à surveiller en appuyant sur le déclencheur à mi-course lorsque le suivi 3D est sélectionné comme mode de zone AF (□ 104).
Normale	
a6 Nombre de points AF (défini par défaut sur 55 points)	
55 points	Choisissez le nombre de points AF disponibles, lorsque vous sélectionnez manuellement le point AF dans le viseur.
15 points	
a7 AF selon l'orientation (défini par défaut sur Désactivé)	
Point AF	Choisissez si le viseur mémorise les points AF et le mode de zone AF de façon séparée pour les cadrages vertical et horizontal.
Point AF et mode de zone AF	
Désactivé	
a8 Activation AF (définie par défaut sur Déclencheur/AF-ON)	
Déclencheur/AF-ON	Choisissez si l'appareil photo effectue la mise au point lorsque vous appuyez à mi-course sur le déclencheur. Si AF-ON seulement est sélectionné, l'appareil photo n'effectue pas la mise au point lorsque vous appuyez à mi-course sur le déclencheur.
AF-ON seulement	
a9 Choix limité modes de zone AF	
AF point sélectif	Choisissez les modes de zone AF qui peuvent être sélectionnés à l'aide de la commande de mode AF et de la molette de commande secondaire lorsque vous photographiez à l'aide du viseur (□ 103).
AF zone dynamique-25 points	
AF zone dynamique-72 points	
AF zone dynamique-153 points	
Suivi 3D	
AF zone groupée	
AF zone automatique	

a10 Restrictions du mode autofocus (définies par défaut sur **Aucune restriction**)

AF-S	Choisissez les modes autofocus disponibles lorsque vous photographiez à l'aide du viseur (☐ 101).
AF-C	
Aucune restriction	

a11 Rotation du point AF (définie par défaut sur **Désactivée**)

Activée	Cette option permet de renvoyer le point AF sélectionné d'un bord à l'autre de l'affichage.
Désactivée	

a12 Options des points AF

Mode de mise au point manuelle	Modifiez les réglages de l'affichage des points AF dans le viseur.
Assistance AF zone dynamique	
Affichage AF zone groupée	
Éclairage du point AF	

a13 Bague MAP manuelle en mode AF (définie par défaut sur **Activer**)

Activer	Cette option est disponible avec les objectifs compatibles. Sélectionnez Désactiver pour désactiver la mise au point effectuée à l'aide de la bague de mise au point en mode autofocus.
Désactiver	

b Mesure/exposition**b1 Incrément de la sensibilité** (défini par défaut sur **1/3 IL**)



1/3 IL	Sélectionnez les incréments utilisés pour le réglage de la sensibilité (ISO).
1/2 IL	
1 IL	

b2 Incrément de l'exposition (défini par défaut sur **1/3 IL**)

1/3 IL	Sélectionnez les incréments utilisés pour le réglage de la vitesse d'obturation, de l'ouverture et du bracketing.
1/2 IL	
1 IL	

b3 Incrément corr. expo./flash (défini par défaut sur **1/3 IL**)

1/3 IL	Sélectionnez l'incrément utilisé pour le réglage de la correction d'exposition et du flash.
1/2 IL	
1 IL	

b4 Correction d'exposition (définie par défaut sur Désactivée)	
Activée (réinitialisation auto.)	Choisissez si la correction d'exposition peut être réglée uniquement en tournant une molette de commande, sans appuyer sur la commande  .
Activée	
Désactivée	
b5 Mesure matricielle (définie par défaut sur Détection des visages activée)	
Détection des visages activée	Choisissez Détection des visages activée pour activer la détection des visages lorsque vous réalisez des portraits à l'aide de la mesure matricielle et du viseur ( 128).
Détection des visages désactivée	
b6 Zone pondérée centrale (définie par défaut sur ϕ 8 mm)	
ϕ 6 mm	Choisissez la taille de la zone à laquelle l'appareil photo accorde le plus d'importance en mesure pondérée centrale, lorsque vous photographiez à l'aide du viseur. Si vous utilisez un objectif sans microprocesseur, la taille de la zone est définie sur 8 mm.
ϕ 8 mm	
ϕ 10 mm	
ϕ 13 mm	
Moyenne	
b7 Réglage précis expo. opti.	
Mesure matricielle	Affinez l'exposition pour chaque méthode de mesure. Des valeurs élevées produisent des vues plus claires, des valeurs basses des vues plus sombres.
Mesure pondérée centrale	
Mesure spot	
Mesure pondérée htes lumières	

c Tempo./mémo. exposition

c1 Mémo. expo. par déclencheur

(définie par défaut sur **Désactivée**)

Activée (appui à mi-course)	Choisissez si l'exposition est mémorisée, ou non, lorsque vous appuyez sur le déclencheur.
Activée (mode rafale)	
Désactivée	

c2 Temporisation du mode veille

(définie par défaut sur **6 s**)

4 s	Cette option permet de déterminer le temps pendant lequel l'appareil photo continue de mesurer l'exposition alors qu'aucune opération n'est effectuée (□ 39).
6 s	
10 s	
30 s	
1 min.	
5 min.	
10 min.	
30 min.	
Pas de limite	

c3 Retardateur

Délai du retardateur	Choisissez la temporisation du déclenchement, le nombre de vues prises à chaque pression du déclencheur ainsi que l'intervalle entre les prises de vues en mode retardateur.
Nombre de prises de vues	
Intervalle entre les vues	

c4 Extinction du moniteur

Visualisation	Choisissez le délai au bout duquel le moniteur s'éteint lorsqu'aucune opération n'est effectuée.
Menus	
Affichage des informations	
Affichage des images	
Visée écran	

d Prise de vue/affichage**d1 Cadence prise de vue en CL** (définie par défaut sur **5 vps**)

9 vps	Choisissez la cadence de prise de vue en mode CL (continu basse vitesse).
8 vps	
7 vps	
6 vps	
5 vps	
4 vps	
3 vps	
2 vps	
1 vps	

d2 Nombre de vues maximal (défini par défaut sur **200**)

1–200	Choisissez le nombre maximal de photos pouvant être prises en une seule rafale en mode de déclenchement continu.
-------	--

d3 Affichage de la sensibilité (défini par défaut sur **Afficher le compteur de vues**)

Afficher la sensibilité	Choisissez si la sensibilité s'affiche sur l'écran de contrôle et dans le viseur à la place du nombre de vues restantes.
Afficher le compteur de vues	

d4 Options déclenchement synchro. (définies par défaut sur **Synchro.**)

Synchro.	Choisissez si le déclenchement des appareils photo distants est synchronisé avec celui de l'appareil photo principal.
Aucune synchro.	

d5 Temporisation miroir levé (définie par défaut sur **Désactivée**)

3 s	Dans les situations où le moindre mouvement de l'appareil peut rendre les photos floues, vous pouvez sélectionner 1 s , 2 s ou 3 s afin de retarder le déclenchement d'une, deux ou trois secondes environ après la levée du miroir.
2 s	
1 s	
Désactivée	

d6 Obturation électro. au 1er rideau (définie par défaut sur Désactiver)	
Activer	Activez ou désactivez l'obturation électronique au premier rideau en mode MUP ; cette option permet d'éliminer le flou provoqué par le mouvement de l'obturateur.
Désactiver	
d7 Séquence numérique images (définie par défaut sur Activée)	
Activée	Choisissez la façon dont l'appareil photo attribue les numéros de fichiers.
Désactivée	
Réinitialiser	
d8 Quadrillage dans le viseur (défini par défaut sur Désactivé)	
Activé	Choisissez d'afficher, ou non, un quadrillage dans le viseur.
Désactivé	
d9 Éclairage écran de contrôle (défini par défaut sur Désactivé)	
Activé	Choisissez d'éclairer, ou non, l'écran de contrôle et les commandes lorsque la temporisation du mode veille est activée.
Désactivé	
d10 VR optique (défini par défaut sur Activé)	
Activé	Activez ou désactivez le contrôle des vibrations. Cette rubrique n'est disponible qu'avec les objectifs prenant en charge cette fonction.
Désactivé	

Obturation électronique au premier rideau

Il est recommandé d'utiliser un objectif de type G, E ou D ; sélectionnez **Désactiver** si vous observez des lignes ou un voile lors de prises de vues avec d'autres objectifs. La vitesse d'obturation et la sensibilité maximales disponibles avec l'obturation électronique au premier rideau sont de $1/2000$ s et 51200 ISO, respectivement.

e Bracketing/flash

e1 Vitesse de synchro. flash

(définie par défaut sur 1/250 s)

1/250 s (Auto FP)

Choisissez une vitesse de synchronisation du flash.

1/250 s

1/200 s

1/160 s

1/125 s

1/100 s

1/80 s

1/60 s

☑ Vitesse d'obturation = vitesse maximale de synchronisation du flash

Pour que la vitesse d'obturation corresponde à la vitesse maximale de synchronisation du flash en mode Auto à priorité vitesse ou Manuel, sélectionnez la vitesse d'obturation qui suit immédiatement la vitesse d'obturation la plus lente possible (30 s ou -). Un X (indicateur de synchronisation du flash) s'affiche alors dans le viseur et sur l'écran de contrôle.

☑ Synchronisation ultra-rapide Auto FP

La synchronisation ultra-rapide Auto FP permet d'utiliser le flash à la vitesse d'obturation la plus rapide prise en charge par l'appareil photo et de choisir ainsi l'ouverture maximale afin d'obtenir une profondeur de champ réduite, même lorsque le sujet est en contre-jour sous un soleil intense. « FP » apparaît au niveau de l'indicateur du mode de flash, sur l'affichage des informations, lorsque la synchronisation ultra-rapide Auto FP est activée.

e2 Vitesse d'obturation flash (définie par défaut sur 1/60 s)	
1/60 s	Choisissez la vitesse d'obturation la plus lente disponible lorsque vous utilisez le flash en modes P et A .
1/30 s	
1/15 s	
1/8 s	
1/4 s	
1/2 s	
1 s	
2 s	
4 s	
8 s	
15 s	
30 s	
e3 Correction expo. pour flash (définie par défaut sur Vue dans son ensemble)	
Vue dans son ensemble	Choisissez la manière dont l'appareil photo ajuste l'intensité du flash lors de l'utilisation de la correction d'exposition.
Arrière-plan uniquement	
e4 Contrôle de la sensibilité auto. ↕ (défini par défaut sur Sujet et arrière-plan)	
Sujet et arrière-plan	Choisissez si le contrôle automatique de sensibilité (ISO) en prise de vue au flash est modifié pour exposer correctement à la fois le sujet et l'arrière-plan ou uniquement le sujet principal.
Sujet uniquement	
e5 Mode lampe pilote (défini par défaut sur Activé)	
Activé	Choisissez si les flashes optionnels compatibles CLS (□ 328) émettent un éclair pilote lorsque vous appuyez sur la commande Pv de l'appareil photo et photographiez à l'aide du viseur.
Désactivé	





e6 Bracketing auto. (mode M) (défini par défaut sur **Flash/vitesse**)

Flash/vitesse	Choisissez les réglages affectés lorsque le bracketing de l'exposition/du flash est activé en mode d'exposition M .
Flash/vitesse/ouverture	
Flash/ouverture	
Flash seulement	

e7 Sens du bracketing (défini par défaut sur **Mesure>Sous-expo.>Surexpo.**)

Mesure>Sous-expo.>Surexpo.	Choisissez le sens du bracketing pour le bracketing de l'exposition, du flash et de la balance des blancs.
Sous-expo.>Mesure>Surexpo.	

f Commandes**f1 Définition réglages perso.**

Commande d'aperçu	Choisissez les fonctions attribuées aux commandes de l'appareil photo, soit lorsque ces dernières sont utilisées seules, soit lorsqu'elles sont associées aux molettes.
Commande d'aperçu + 	
Commande Fn1	
Commande Fn1 + 	
Commande Fn2	
Commande AF-ON	
Sélecteur secondaire	
Centre du sélecteur secondaire	
Centre du sélecteur secondaire + 	
Commande BKT + 	
Cde d'enregistrement vidéo + 	
Cdes de fonction MAP de l'objectif	

f2 Bouton central du sélecteur

Mode de prise de vue	Choisissez la fonction du bouton central du sélecteur multidirectionnel.
Mode de visualisation	
Visée écran	

f3 Mémo. vitesse & ouverture

Mémo. de la vitesse d'obturation	Mémorisez la vitesse d'obturation sur la valeur actuellement sélectionnée en mode S ou M , ou l'ouverture sur la valeur actuellement sélectionnée en mode A ou M .
Mémorisation de l'ouverture	

f4 Perso. molettes commande

Inverser la rotation	Choisissez les fonctions des molettes de commande principale et secondaire.
Fonctions par défaut	
Réglage de l'ouverture	
Menus et visualisation	
Défilement avec molette second.	

f5 Sélecteur multidirectionnel (défini par défaut sur **Ne rien faire**)



Redémarrer tempo. mode veille	Choisissez si le sélecteur multidirectionnel permet d'activer la temporisation du mode veille (□ 39).
Ne rien faire	

f6 Commande lâchée + molette (définie par défaut sur **Non**)

Oui	Sélectionner Oui permet aux réglages qui se font normalement en maintenant enfoncée une commande et en tournant une molette d'être effectués en tournant la molette une fois la commande relâchée. Ce réglage est annulé si l'on appuie une nouvelle fois sur l'une des commandes en question, si l'on appuie sur le déclencheur à mi-course ou si l'appareil photo entre en mode veille.
Non	

f7 Inverser les indicateurs (défini par défaut sur)





Si  (-0+) est sélectionné, les indicateurs d'exposition sur l'écran de contrôle, dans le viseur et sur l'affichage des informations présentent les valeurs négatives à gauche et les positives à droite. Sélectionnez  (+0-) pour afficher les valeurs positives à gauche et les négatives à droite.

f8 Options commande visée écran (définies par défaut sur **Activer**)

Activer	La commande  peut être désactivée
Activer (tempo. mode veille active)	pour empêcher le démarrage accidentel
Désactiver	de la visée écran.

f9 Commutateur (défini par défaut sur **Rétro-éclairage de l'écran** ())





Rétro-éclairage de l'écran ()	Choisissez quels affichages s'éclairent
 et affichage des informations	lorsque l'on positionne le commutateur
	marche-arrêt sur  .

f10 Régler commandes de la MB-D17

Commande Fn	Choisissez les fonctions attribuées aux
Commande Fn + 	commandes de la poignée-alimentation
Commande AF-ON	MB-D17 (en option).
Sélecteur multidirectionnel	

g Vidéo

g1 Définition réglages perso.

Commande d'aperçu	Choisissez les fonctions attribuées aux
Commande d'aperçu + 	commandes de l'appareil photo, soit
Commande Fn1	lorsque ces dernières sont utilisées seules,
Commande Fn1 + 	soit lorsqu'elles sont associées aux
Commande Fn2	molettes, dans le cas où le sélecteur de
Centre du sélecteur secondaire	visée écran est positionné sur  en mode
Centre du sélecteur secondaire + 	de visée écran. Notez que si
Déclencheur	Enregistrement de vidéos est
	sélectionné pour Déclencheur , le
	déclencheur ne permet pas d'effectuer des
	opérations autres que l'enregistrement
	vidéo.

☷ Menu Configuration : *configuration de l'appareil photo*

Formater la carte mémoire

Logement pr carte XQD	Pour lancer le formatage, choisissez un logement de carte mémoire et sélectionnez Oui . <i>Notez que le formatage supprime définitivement toutes les photos et les autres données de la carte mémoire du logement sélectionné.</i> Avant de lancer le formatage de la carte mémoire, n'oubliez pas de faire les sauvegardes nécessaires.
Logement pour carte SD	

Langue (Language)

Choisissez une langue pour les menus et les messages de l'appareil photo.

Fuseau horaire et date



Fuseau horaire	Cette option permet de modifier le fuseau horaire, de régler l'horloge de l'appareil photo, de synchroniser l'horloge avec celle du périphérique mobile, de choisir un format de date et d'activer ou de désactiver l'heure d'été.
Date et heure	
Synchro. avec périphérique mobile	
Format de la date	
Heure d'été	

Luminosité du moniteur

Menus/Visualisation	Réglez la luminosité pour la visualisation,
Visée écran	l'affichage des menus et la visée écran.

Formatage des cartes mémoire

N'éteignez pas l'appareil photo ou ne retirez pas l'accumulateur ou les cartes mémoire pendant le formatage.

En plus de l'option **Formater la carte mémoire** du menu Configuration, les cartes mémoire peuvent être formatées à l'aide des commandes **ISO** () et **FORMAT** () : maintenez appuyées ces deux commandes simultanément jusqu'à ce que les indicateurs de formatage s'affichent, puis appuyez à nouveau sur ces commandes pour formater la carte. Si deux cartes mémoire sont insérées lorsque vous appuyez une première fois sur ces commandes, la carte à formater est signalée par une icône clignotante. Tournez la molette de commande principale pour choisir un autre logement.

Équilibre couleur du moniteur

Modifiez l'équilibre colorimétrique du moniteur.

Horizon virtuel

Affichez un horizon virtuel basé sur les informations en provenance du détecteur d'inclinaison de l'appareil photo.

Affichage des informations

(défini par défaut sur **Automatique**)

Automatique

Manuel

Réglez l'affichage des informations en fonction des différentes conditions de visionnage.

Réglage précis de l'AF

Réglage précis de l'AF

Valeur enregistrée

Par défaut

Liste valeurs enregistrées

Affinez le réglage de la mise au point pour différents types d'objectifs ; pour obtenir des informations sur le réglage précis de l'AF, reportez-vous à la page 310. Le réglage précis de l'AF n'est pas recommandé dans la plupart des cas et il risque d'interférer avec la mise au point normale ; ne l'utilisez que si nécessaire.

Objectif sans microprocesseur

Numéro d'objectif

Focale (mm)

Ouverture maximale

Enregistrez la focale et l'ouverture maximale des objectifs sans microprocesseur afin de pouvoir les utiliser avec des fonctions réservées normalement aux objectifs à microprocesseur (☐ 251).

Nettoyer le capteur d'image

Nettoyer maintenant

Nettoyer démarrage/arrêt

Cette option fait vibrer le capteur d'image afin de retirer la poussière (☐ 338).

Verrouiller miroir/nettoyage

Verrouillez le miroir vers le haut afin de pouvoir retirer la poussière du capteur d'image avec une soufflette (☐ 341). Non disponible lorsque le niveau de charge de l'accumulateur est faible (☐ ou moins) ou lorsque l'appareil photo est connecté à un périphérique mobile en Bluetooth ou via un réseau Ethernet ou sans fil.

Photo de correction poussière	
Démarrer	Cette option permet d'acquérir des données de référence pour l'option Correction poussière de Capture NX-D (☐ v).
Nettoyer capteur et démarrer	
Légende des images	
Joindre une légende	Ajoutez une légende à vos nouvelles photos, au fur et à mesure de leur enregistrement. Les légendes peuvent être affichées sous forme de métadonnées dans ViewNX-i ou Capture NX-D (☐ v).
Entrer une légende	
Informations de copyright	
Joindre les infos de copyright	Ajoutez des informations de copyright à vos nouvelles photos, au fur et à mesure de leur enregistrement. Les informations de copyright peuvent être affichées sous forme de métadonnées dans ViewNX-i ou Capture NX-D (☐ v).
Photographe	
Copyright	
IPTC	
Éditer/enregistrer	Créez ou modifiez les pré-réglages IPTC et choisissez de les intégrer, ou non, aux prochaines photos.
Effacer	
Intégration auto. aux photos	
Charger/enregistrer	
Signal sonore	
Volume	Choisissez la hauteur et le volume du signal sonore.
Hauteur	
Commandes tactiles	
Activer/désactiver cdes tactiles	Réglez les paramètres des commandes tactiles (☐ 11).
Mvts pour visualisation plein écran	
HDMI	
Résolution de sortie	Réglez les paramètres de connexion aux périphériques HDMI.
Avancé	

Données de position

Télécharger depuis périph. mobile	Réglez les paramètres des données de position (☐ 253).
Position	
Options du module GPS externe	

Options télécede sans fil (WR)

Témoin DEL	Réglez les paramètres du témoin DEL et du mode de liaison pour les télécommandes radio sans fil (en option).
Mode de liaison	

Régler Fn télécommande (WR) (défini par défaut sur **Aucune fonction**)

Aperçu	Choisissez la fonction attribuée à la commande Fn située sur les télécommandes radio sans fil (en option).
Mémorisation FV	
Mémorisation exposition/AF	
Mémorisation expo. seulement	
Mémo. expo. (réinit. au décl.)	
Mémorisation AF seulement	
AF-ON	
⚡ Désactiver/activer	
+ NEF (RAW)	
Visée écran	
Aucune fonction	

Mode avion (défini par défaut sur **Désactiver**)

Activer	Activez le mode avion pour désactiver les fonctionnalités sans fil des cartes Eye-Fi et les connexions Bluetooth et Wi-Fi aux périphériques mobiles. Les connexions à d'autres périphériques à l'aide d'un système de communication sans fil peuvent être uniquement désactivées en retirant le système de l'appareil photo.
Désactiver	

Connecter au périphérique mobile

Démarrer	Pour vous connecter à un périphérique mobile, sélectionnez Démarrer et suivez les instructions à l'écran. L'option Protection par mot de passe permet de définir si les connexions Bluetooth sont protégées par un mot de passe.
Protection par mot de passe	

Envoyer vers périph. mobile (auto) (défini par défaut sur **Désactivée**)

Activée	Sélectionnez Activée pour transférer les photos vers un périphérique mobile au fur et à mesure de la prise de vue.
Désactivée	

Wi-Fi

Paramètres du réseau	Réglez les paramètres Wi-Fi (réseau sans fil) pour pouvoir vous connecter à des périphériques mobiles.
Paramètres actuels	
Réinitialiser réglages de connexion	

Bluetooth

Connexion au réseau	Réglez les paramètres des connexions Bluetooth aux périphériques mobiles.
Périphériques associés	
Envoyer si éteint	

Réseau

Choisir le matériel	Réglez les paramètres FTP et réseau pour les réseaux locaux Ethernet et sans fil accédés avec un WT-7. Cette option est uniquement disponible lorsqu'un WT-7 est raccordé.
Paramètres du réseau	
Options	

Transfert Eye-Fi (défini par défaut sur **Activer**)

Activer	Transférez les photos vers une destination pré-sélectionnée. Cette option s'affiche uniquement lorsqu'une carte Eye-Fi compatible est insérée.
Désactiver	

Marquage de conformité

Affichez une sélection des normes auxquelles l'appareil photo est conforme.

Type d'accu./pile MB-D17

(défini par défaut sur **LR6 (AA alcaline)**)

LR6 (AA alcaline)

HR6 (AA Ni-MH)

FR6 (AA lithium)

Pour garantir le bon fonctionnement de l'appareil photo lorsque la poignée-alimentation MB-D17 (en option) est alimentée par des piles/accumulateurs AA, l'option sélectionnée dans ce menu doit correspondre au type de piles/accumulateurs insérés dans la poignée-alimentation. Vous n'avez pas besoin d'utiliser cette option avec les accumulateurs EN-EL15 ou EN-EL18a/EN-EL18 (en option).

Ordre d'alimentation

(défini par défaut sur **Accu./piles de MB-D17 d'abord**)

Accu./piles de MB-D17 d'abord

Accu. de l'appareil d'abord

Ce réglage permet de choisir si l'accumulateur de l'appareil photo ou l'accumulateur/les piles de la poignée-alimentation doivent être utilisés en priorité, lorsque l'appareil est équipé d'une poignée-alimentation MB-D17 (en option).

Informations de l'accumulateur

Affichez les informations relatives à l'accumulateur actuellement inséré dans l'appareil photo.

Photo si carte absente ?

(définie par défaut sur **Activer le déclenchement**)

Désactiver déclenchement

Activer le déclenchement

Autorisez ou non le déclenchement si aucune carte mémoire n'est insérée.

Enregistrer/charger réglages

Enregistrer les réglages

Charger les réglages

Enregistrez les réglages de l'appareil photo sur une carte mémoire ou chargez des réglages depuis une carte mémoire. Il est possible de partager les fichiers de réglages avec d'autres appareils photo D500.

Réinitialiser tous les réglages

Réinitialiser

Réinitialisez tous les réglages à l'exception des options sélectionnées pour **Langue (Language)** et **Fuseau horaire et date** dans le menu Configuration.

Ne pas réinitialiser

Version du firmware

Affichez la version actuelle du firmware (microprogramme) de l'appareil photo.

Réinitialiser tous les réglages

Les informations de copyright, les pré-réglages IPTC et les autres entrées créées par l'utilisateur sont également réinitialisés. Nous vous recommandons d'enregistrer les réglages à l'aide de l'option **Enregistrer/charger réglages** du menu Configuration avant d'effectuer une réinitialisation.

■ Réglage précis de l'AF automatique



Le réglage précis de l'AF automatique s'effectue comme décrit ci-dessous.

1 Préparez l'appareil photo.

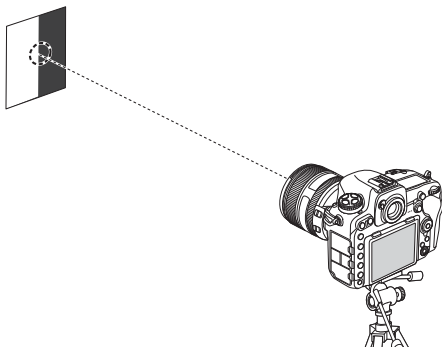
Installez l'appareil photo sur un trépied et visez un sujet plat et très contrasté, parallèle au plan focal de l'appareil photo. Notez que le réglage précis de l'AF donne de meilleurs résultats à ouverture maximale et risque de ne pas fonctionner en cas d'environnement sombre.



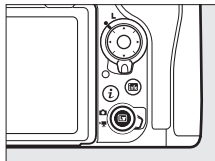

2 Démarrez la visée écran.

Positionnez le sélecteur de visée écran sur  et appuyez sur la commande .



3 Modifiez les réglages de mise au point.

Positionnez le sélecteur du mode de mise au point sur **AF** et utilisez la commande de mode AF et les molettes de commande pour sélectionner les réglages suivants :

- **Mode autofocus : AF-S**
- **Mode de zone AF :**  (large) ou  (normal)

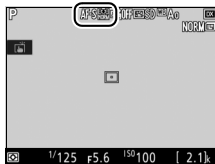

4 Sélectionnez le point AF central.

Appuyez sur le bouton central du sélecteur multidirectionnel pour sélectionner le point AF central.

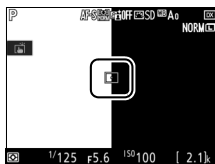

5 Effectuez la mise au point.

Appuyez à mi-course sur le déclencheur pour effectuer la mise au point, puis faites un zoom avant sur la vue passant par l'objectif pour vérifier que le sujet est net.

6 Effectuez le réglage précis de l'AF automatique.

Appuyez simultanément sur la commande de mode AF et la commande d'enregistrement vidéo et maintenez-les enfoncées jusqu'à ce que la boîte de dialogue illustrée à l'étape 7 s'affiche (cette action devrait prendre un peu plus de deux secondes).

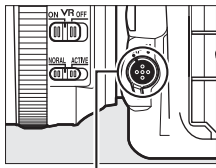

Commande de mode AF

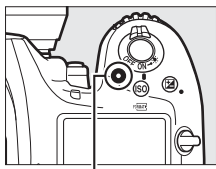

Commande d'enregistrement vidéo

7 Enregistrez la nouvelle valeur.

Mettez en surbrillance **Oui** et appuyez sur **OK** pour ajouter la valeur de réglage précis de l'AF pour l'objectif actuel dans la liste des valeurs enregistrées (objectifs à microprocesseur uniquement). Notez qu'une seule valeur peut être enregistrée par type d'objectif.



8 Activez le réglage précis de l'AF.

Dans le menu Configuration de l'appareil photo, sélectionnez **Réglage précis de l'AF** > **Réglage précis de l'AF**, puis mettez en surbrillance **Activé** et appuyez sur **OK**.



Menu Retouche : **création de copies retouchées**

Traitement NEF (RAW)

Créez des copies au format JPEG à partir de photos NEF (RAW) (☐ 316).

Recadrer

Créez une copie recadrée de la photo sélectionnée (☐ 318).

Redimensionner

Sélectionner les images

Créez de petites copies des photos sélectionnées.

Choisir la destination

Choisir la taille

D-Lighting

Éclaircissez les ombres. Choisissez cette option pour les photos sombres ou en contre-jour.

Correction des yeux rouges

Corrigez l'effet « yeux rouges » parfois visible sur les photos prises au flash.

Redresser

Créez des copies redressées. Vous pouvez redresser les images jusqu'à 5° par incréments de 0,25° environ.

Contrôle de la distorsion

Automatique

Manuel

Créez des copies avec une distorsion périphérique réduite. Utilisez cette option pour réduire la distorsion en barillet des photos prises avec des objectifs grand-angle ou la distorsion en coussinet des photos prises au téléobjectif. Sélectionnez **Automatique** pour que l'appareil photo corrige automatiquement la distorsion.

Perspective

Créez des copies qui réduisent les effets de perspective d'un objet haut photographié d'en bas.

Effets de filtres

Skylight

Créez les effets de filtres suivants :

Filtre couleurs chaudes

- **Skylight** : effet de filtre « skylight » qui rend l'image moins bleue.
- **Filtre couleurs chaudes** : effet de filtre produisant une dominante couleur « chaude »

Monochrome

Noir et blanc

Vous pouvez créer des copies en **Noir et blanc**, **Sépia** ou **Couleurs froides** (bleu et blanc monochrome).

Sépia

Couleurs froides

Superposition des images

La superposition des images combine deux photos au format NEF (RAW) existantes pour créer une seule photo enregistrée en plus des originaux (☐ 319). **Superposition des images** peut uniquement être sélectionnée en appuyant sur **MENU** et en sélectionnant l'onglet .



Éditer la vidéo

Choisir le début/la fin

Vous pouvez raccourcir vos séquences vidéo pour en créer des copies modifiées, ou enregistrer les vues de votre choix sous forme de photos au format JPEG (☐ 82).

Enregistrer la vue sélectionnée

Comparaison côte à côte

Comparez les copies retouchées aux photos originales. **Comparaison côte à côte** est uniquement disponible lorsque vous affichez le menu Retouche en appuyant sur  tout en maintenant enfoncée la commande  ou en appuyant sur **i** et en sélectionnant **Retouche** en mode de visualisation plein écran lorsqu'une image retouchée ou originale est affichée.

Menu personnalisé / Réglages récents

Ajouter des éléments

MENU VISUALISATION	Créez un menu personnalisé pouvant comporter jusqu'à 20 rubriques, sélectionnées dans les menus Visualisation, Prise de vue photo, Prise de vue vidéo, Réglages personnalisés, Configuration et Retouche.
MENU PRISE DE VUE PHOTO	
MENU PRISE DE VUE VIDÉO	
MENU RÉGLAGES PERSO.	
MENU CONFIGURATION	
MENU RETOUCHE	

Supprimer des éléments

Supprimez des rubriques du Menu personnalisé.

Ordonner les éléments

Classez les rubriques dans le Menu personnalisé.

Choisir l'onglet

(défini par défaut sur **MENU PERSONNALISÉ**)

MENU PERSONNALISÉ	Choisissez le menu affiché dans l'onglet « Menu personnalisé/Réglages récents ». Sélectionnez RÉGLAGES RÉCENTS pour afficher un menu répertoriant les 20 derniers réglages utilisés.
RÉGLAGES RÉCENTS	

Options du menu Retouche

Traitement NEF (RAW)

Créez des copies au format JPEG à partir de photos NEF (RAW).

1 Sélectionnez **Traitement NEF (RAW)**.

Mettez en surbrillance **Traitement NEF (RAW)** dans le menu Retouche, puis appuyez sur **▶** pour afficher une boîte de dialogue de sélection des photos ne contenant que des images NEF (RAW) créées par cet appareil photo.



2 Sélectionnez une photo.

Mettez une photo en surbrillance à l'aide du sélecteur multidirectionnel (pour afficher cette photo en plein écran, maintenez la commande **Q** appuyée). Appuyez sur **OK** pour sélectionner la photo en surbrillance et passer à l'étape suivante.

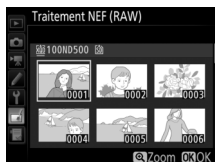

3 Choisissez les réglages de la copie JPEG.

Ajustez les réglages énumérés ci-dessous. Notez que la balance des blancs et le contrôle du vignetage ne sont pas disponibles avec les surimpressions ou les images créées par superposition, et que la correction d'exposition ne peut être réglée que sur des valeurs comprises entre -2 et +2 IL.

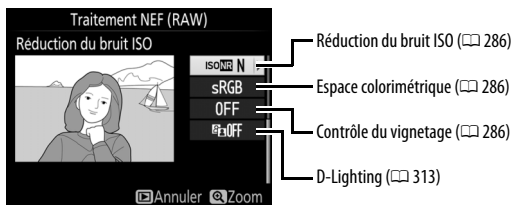
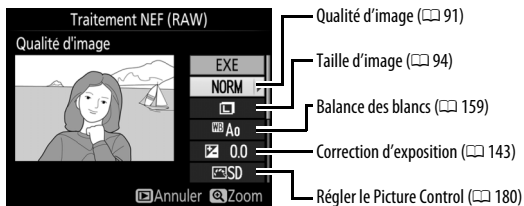









4 Copiez la photo.

Mettez en surbrillance **EXE** et appuyez sur **OK** pour créer une copie au format JPEG de la photo sélectionnée. Pour quitter sans copier la photo, appuyez sur la commande **MENU**.



Recadrer

Créez une copie recadrée de la photo sélectionnée. Cette dernière s'affiche avec le recadrage indiqué en jaune ; créez une copie recadrée comme décrit dans le tableau suivant.

Pour	Utiliser	Description
Réduire les dimensions du recadrage		Appuyez sur la commande  pour réduire les dimensions du recadrage.
Augmenter les dimensions du recadrage		Appuyez sur la commande  pour augmenter les dimensions du recadrage.
Modifier le format du recadrage		Tournez la molette de commande principale pour choisir le format.
Positionner le recadrage		Servez-vous du sélecteur multidirectionnel pour positionner le recadrage. Maintenez-le appuyé pour aller rapidement à la position souhaitée.
Afficher un aperçu du recadrage		Appuyez sur le bouton central du sélecteur multidirectionnel pour avoir un aperçu de l'image recadrée.
Créer une copie		Enregistrez le recadrage actuel en tant que fichier distinct.

Recadrer : Qualité et taille d'image

Les copies créées à partir de photos NEF (RAW), NEF (RAW) + JPEG ou TIFF (RVB) ont une qualité d'image (□ 91) JPEG fine★ ; les copies créées à partir de photos JPEG conservent la même qualité d'image que l'original. Les dimensions de la copie varient en fonction de la taille du recadrage et du format et sont indiquées en haut à gauche de l'affichage du recadrage.

Visualisation de copies recadrées

La fonction Loupe peut ne pas être disponible lors de l'affichage de copies recadrées.



Superposition des images

La superposition des images combine deux photos au format NEF (RAW) existantes en une seule photo qui sera enregistrée en plus des originaux ; l'image obtenue, qui utilise les données RAW du capteur d'image de l'appareil photo, est de bien meilleure qualité que les superpositions créées dans des applications de retouche d'images. La nouvelle photo est enregistrée avec les réglages actuels de qualité et de taille d'image ; avant de créer une superposition, réglez la qualité et la taille d'image (☞ 91, 94 ; toutes les options sont disponibles). Pour créer une copie au format NEF (RAW), choisissez la qualité d'image **NEF (RAW)** et la taille d'image **Large** (la superposition sera enregistrée au format NEF/RAW « Large » même si la taille **Petite** ou **Moyenne** est sélectionnée).

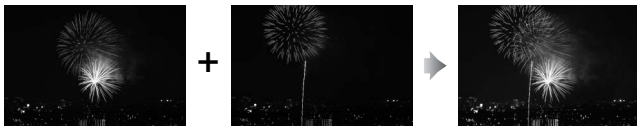

1 Sélectionnez **Superposition des images**.

Mettez en surbrillance **Superposition des images** dans le menu Retouche et appuyez sur **OK**. La boîte de dialogue ci-contre apparaît, avec **Image 1** mis en surbrillance ; appuyez sur **OK** pour afficher une liste dans laquelle n'apparaissent que les photos NEF (RAW) « Large » créées avec cet appareil photo (il n'est pas possible de sélectionner les petites et moyennes images NEF/RAW).

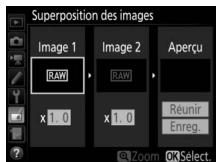

2 Sélectionnez la première photo.

À l'aide du sélecteur multidirectionnel, mettez en surbrillance la première photo de la superposition. Pour afficher cette photo en plein écran, maintenez appuyée la commande . Pour voir des photos se trouvant ailleurs, appuyez sur () et sélectionnez la carte et le dossier souhaités comme décrit à la page 256. Appuyez sur pour sélectionner la photo en surbrillance et revenir à l'affichage de l'aperçu.



3 Sélectionnez la seconde photo.

La photo sélectionnée est alors désignée comme **Image 1**. Mettez en surbrillance **Image 2** et appuyez sur , puis sélectionnez la seconde photo en suivant l'étape 2.

4 Réglez le gain.

Mettez en surbrillance **Image 1** ou **Image 2** et optimisez l'exposition de la superposition en appuyant sur ou afin de régler le gain sur une valeur comprise entre 0,1 et 2,0. Répétez la procédure pour la seconde photo. La valeur par défaut est 1,0 ; sélectionnez 0,5 pour diviser le gain par deux ou 2,0 pour le doubler. Les effets du gain sont visibles dans la colonne **Aperçu**.

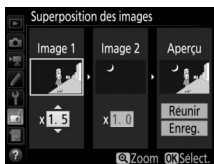

5 Affichez l'aperçu de la superposition.

Pour afficher un aperçu de la composition comme illustré à droite, appuyez sur ou afin de positionner le curseur dans la colonne **Aperçu**, puis appuyez sur ou pour mettre en surbrillance **Réunir** et appuyez sur



(notez que les couleurs et la luminosité de l'aperçu peuvent différer de celles de l'image finale). Pour enregistrer la superposition sans afficher d'aperçu, sélectionnez **Enreg.** Pour revenir à l'étape 4 et sélectionner d'autres photos ou régler le gain, appuyez sur .

6 Enregistrez la superposition.

Appuyez sur alors que l'aperçu est affiché pour enregistrer la superposition. Lorsqu'une superposition est créée, la photo obtenue s'affiche sur le moniteur en plein écran.

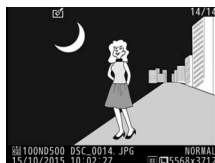

Superposition des images





Seules les photos NEF (RAW) « Large », créées avec la même zone d'image et la même profondeur d'échantillonnage, peuvent être combinées.





La superposition est dotée des mêmes informations (à savoir la date d'enregistrement, la mesure, la vitesse d'obturation, l'ouverture, le mode d'exposition, la correction d'exposition, la focale et l'orientation de l'image) ainsi que des mêmes valeurs de balance de blancs et de Picture Control que la photo sélectionnée pour **Image 1**. La légende de l'image actuelle est associée à la superposition lors de l'enregistrement ; les informations de copyright ne sont cependant pas copiées. Les superpositions enregistrées au format NEF (RAW) utilisent la compression sélectionnée pour **Compression NEF (RAW)** dans le menu **Enregistrement NEF (RAW)** et elles ont la même profondeur d'échantillonnage que les images d'origine.

Remarques techniques

Veillez consulter ce chapitre pour en savoir plus sur les accessoires compatibles, le nettoyage et le rangement de l'appareil photo, ainsi que sur la procédure à suivre en cas d'affichage d'un message d'erreur ou de problèmes avec l'appareil photo.

Objectifs compatibles

Réglage de l'appareil photo Objectif/accessoire		Mode de mise au point		Mode d'exposition		Système de mesure				
		AF	M (avec télémètre électronique) ¹	P S	A M	 ²		 ³	 ⁴	 ⁵
						3D	Couleur			
Objectifs à microprocesseur ⁶	AF NIKKOR de type G, E ou D ⁷	✓	✓	✓	✓	✓	—	✓ ⁸	✓	
	AF-S, AF-P, AF-I NIKKOR	✓	✓	✓	✓	✓	—	✓ ⁸	✓	
	Gamme PC-E NIKKOR	—	✓ ⁹	✓ ⁹	✓ ⁹	✓ ⁹	—	✓ ^{8,9}	✓	
	PC Micro 85 mm f/2.8D ¹⁰	—	✓ ⁹	—	✓ ¹¹	✓	—	✓ ^{8,9}	✓	
	Téléconvertisseur AF-S / AF-I ¹²	✓	✓	✓	✓	✓	—	✓ ⁸	✓	
	Autres AF NIKKOR (sauf objectifs pour F3AF)	✓ ¹³	✓ ¹³	✓	✓	—	✓	✓ ⁸	—	
AI-P NIKKOR	—	✓ ¹⁴	✓	✓	—	✓	✓ ⁸	—		

Réglage de l'appareil photo		Mode de mise au point		Mode d'exposition		Système de mesure			
		AF	M (avec télémètre électronique) ¹	P S	A M	 ² 3D Couleur		 ³  ⁴	 ⁵
Objectif/accessoire									
Objectifs sans microprocesseur ¹⁵	Objectifs gamme E Nikon ou NIKKOR AI, AI modifié ¹⁶	—	✓ ¹⁴	—	✓ ¹⁷	—	✓ ¹⁸	✓ ¹⁹	—
	Medical-NIKKOR 120 mm f/4	—	✓	—	✓ ²⁰	—	—	—	—
	Reflex-NIKKOR	—	—	—	✓ ¹⁷	—	—	✓ ¹⁹	—
	PC-NIKKOR	—	✓ ⁹	—	✓ ²¹	—	—	✓	—
	Téléconvertisseur de type AI ²²	—	✓ ²³	—	✓ ¹⁷	—	✓ ¹⁸	✓ ¹⁹	—
	Soufflet PB-6 ²⁴	—	✓ ²³	—	✓ ²⁵	—	—	✓	—
	Bagues allonge auto (série PK-11A, 12 ou 13 ; PN-11)	—	✓ ²³	—	✓ ¹⁷	—	—	✓	—

- Mise au point manuelle disponible avec tous les objectifs.
- Matricielle.
- Pondérée centrale.
- Spot.
- Pondérée sur les hautes lumières.
- Les objectifs NIKKOR IX ne peuvent pas être utilisés.
- Fonction Réduction de vibration (VR) prise en charge par les objectifs VR.
- La mesure spot effectue la mesure sur le point AF sélectionné ( 128).
- Ne peut pas être utilisé en cas de décentrement ou de bascule de l'objectif.
- Les systèmes de mesure de l'exposition et de contrôle du flash de l'appareil photo ne fonctionnent pas correctement en cas de décentrement et/ou bascule de l'objectif, ou si l'ouverture utilisée n'est pas l'ouverture maximale.
- Mode d'exposition Manuel uniquement.
- Pour en savoir plus sur les points AF disponibles pour l'autofocus et le télémètre électronique, reportez-vous à la page 99.

- 13 Lorsque la mise au point est effectuée à la distance minimale avec les objectifs AF 80–200 mm f/2.8, AF 35–70 mm f/2.8, AF 28–85 mm f/3.5–4.5 <Nouveau> ou AF 28–85 mm f/3.5–4.5 en position téléobjectif maximal, il se peut que l'indicateur de mise au point s'affiche alors que l'image n'est pas nette dans le viseur. Faites la mise au point manuellement jusqu'à ce que l'image soit nette.
- 14 Avec une ouverture maximale de f/5.6 ou plus lumineuse.
- 15 Certains objectifs ne peuvent pas être utilisés (voir page 326).
- 16 La rotation du collier de fixation sur trépied de l'objectif AI 80–200 mm f/2.8 ED est limitée dans son amplitude par le boîtier de l'appareil photo. Il est impossible de changer les filtres lorsque l'appareil photo est équipé de l'objectif AI 200–400 mm f/4 ED.
- 17 Si l'ouverture maximale est indiquée à l'aide de **Objectif sans microprocesseur** (☐ 250), la valeur de l'ouverture s'affiche dans le viseur et sur l'écran de contrôle.
- 18 Ne peut être utilisé que si la focale et l'ouverture maximale sont indiquées à l'aide de l'option **Objectif sans microprocesseur** (☐ 250). Utilisez la mesure spot ou la mesure pondérée centrale si vous n'obtenez pas les résultats souhaités.
- 19 Pour améliorer la précision, indiquez la focale et l'ouverture maximale de l'objectif à l'aide de l'option **Objectif sans microprocesseur** (☐ 250).
- 20 Peut être utilisé en mode d'exposition Manuel à des vitesses d'obturation plus lentes d'un incrément ou plus que la vitesse de synchronisation du flash.
- 21 Exposition déterminée par le pré-réglage de l'ouverture de l'objectif. En mode d'exposition Auto à priorité ouverture, pré-réglez l'ouverture à l'aide de la bague des ouvertures de l'objectif avant d'exécuter la fonction de mémorisation de l'exposition ou de décentrer l'objectif. En mode d'exposition Manuel, pré-réglez l'ouverture à l'aide de la bague des ouvertures de l'objectif et déterminez l'exposition avant de décentrer l'objectif.
- 22 Correction d'exposition nécessaire en cas d'utilisation d'un AI 28–85 mm f/3.5–4.5, AI 35–105 mm f/3.5–4.5, AI 35–135 mm f/3.5–4.5 ou AF-S 80–200 mm f/2.8D.
- 23 Avec une ouverture effective maximale de f/5.6 ou plus lumineuse.
- 24 Nécessite la bague allonge auto PK-12 ou PK-13. L'espaceur PB-6D peut être nécessaire en fonction de l'orientation de l'appareil photo.
- 25 Pré-réglez l'ouverture. En mode d'exposition Auto à priorité ouverture, réglez l'ouverture sur l'objectif avant de définir l'exposition et de prendre une photo.

- Le dispositif de reproduction PF-4 requiert le support d'appareil photo PA-4.
- Du bruit sous forme de lignes peut apparaître lorsque l'autofocus est utilisé à des sensibilités (ISO) élevées. Utilisez la mise au point manuelle ou la mémorisation de la mise au point. Des lignes peuvent également apparaître à des sensibilités (ISO) élevées lorsque vous réglez l'ouverture pendant l'enregistrement vidéo ou en mode de visée écran photo.

☑ Pour reconnaître les objectifs à microprocesseur et les objectifs de type G, E et D

Il est recommandé d'utiliser des objectifs à microprocesseur (notamment de type G, E et D) ; notez cependant qu'il est impossible d'utiliser les objectifs IX-NIKKOR. Les objectifs à microprocesseur se reconnaissent grâce à des contacts électriques et les objectifs de type G, E et D, grâce à une lettre sur la monture de l'objectif. Les objectifs de type G et E ne sont pas équipés d'une bague des ouvertures.

Contacts du
microprocesseur

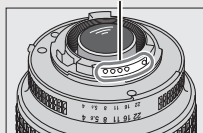

Objectif à
microprocesseur

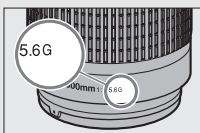

Objectif de type G/E

Bague des ouvertures

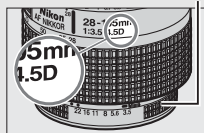

Objectif de type D

☑ Ouverture de l'objectif

Le chiffre situé après le f dans les noms d'objectifs indique l'ouverture maximale de l'objectif.

☑ Objectifs sans microprocesseur compatibles

L'option **Objectif sans microprocesseur** (☐ 250) permet d'avoir accès à de nombreuses fonctions normalement disponibles uniquement avec les objectifs à microprocesseur, notamment la mesure matricielle couleur ; si aucune donnée n'est précisée, la mesure pondérée centrale sera utilisée à la place de la mesure matricielle couleur, et si l'ouverture maximale n'est pas précisée, l'appareil photo indiquera l'écart entre l'ouverture sélectionnée et l'ouverture maximale : vous devrez lire l'ouverture réelle sur la bague des ouvertures.

Accessoires et objectifs sans microprocesseur incompatibles

Il est IMPOSSIBLE d'utiliser les accessoires et objectifs sans microprocesseur suivants avec le D500 :

- Téléconvertisseur AF TC-16A
- Objectifs non AI
- Objectifs nécessitant l'unité de mise au point AU-1 (400 mm f/4.5, 600 mm f/5.6, 800 mm f/8, 1200 mm f/11)
- Fisheye (6 mm f/5.6, 7.5 mm f/5.6, 8 mm f/8, OP 10 mm f/5.6)
- 2.1cm f/4
- Bague allonge K2
- 180–600 mm f/8 ED (numéros de série 174041–174180)
- 360–1200 mm f/11 ED (numéros de série 174031–174127)
- 200–600 mm f/9.5 (numéros de série 280001–300490)
- Objectifs AF pour le F3AF (AF 80 mm f/2.8, AF 200 mm f/3.5 ED, Téléconvertisseur AF TC-16)
- PC 28 mm f/4 (numéro de série 180900 ou antérieur)
- PC 35 mm f/2.8 (numéros de série 851001–906200)
- PC 35 mm f/3.5 (ancien modèle)
- Reflex 1000 mm f/6.3 (ancien modèle)
- Reflex 1000 mm f/11 (numéros de série 142361–143000)
- Reflex 2000 mm f/11 (numéros de série 200111–200310)

Objectifs VR

Il n'est pas recommandé d'utiliser les objectifs répertoriés ci-dessous lors de prises de vues en pose longue ou en sensibilité (ISO) élevée, car en raison de la conception du système de réglage de la réduction de vibration (VR), les photos obtenues risquent d'être voilées. Nous vous recommandons de désactiver la réduction de vibration lorsque vous utilisez d'autres objectifs VR.

- AF-S VR Zoom-Nikkor 24–120 mm f/3.5–5.6G IF-ED
- AF-S VR Zoom-Nikkor 70–200 mm f/2.8G IF-ED
- AF-S VR Zoom-Nikkor 70–300 mm f/4.5–5.6G IF-ED
- AF-S VR Nikkor 200 mm f/2G IF-ED
- AF-S VR Nikkor 300 mm f/2.8G IF-ED
- AF-S NIKKOR 16–35 mm f/4G ED VR
- AF-S NIKKOR 24–120 mm f/4G ED VR
- AF-S NIKKOR 28–300 mm f/3.5–5.6G ED VR
- AF-S NIKKOR 400 mm f/2.8G ED VR
- AF-S NIKKOR 500 mm f/4G ED VR
- AF-S DX VR Zoom-Nikkor 18–200 mm f/3.5–5.6G IF-ED
- AF-S DX NIKKOR 16–85 mm f/3.5–5.6G ED VR
- AF-S DX NIKKOR 18–200 mm f/3.5–5.6G ED VR II
- AF-S DX Micro NIKKOR 85 mm f/3.5G ED VR
- AF-S DX NIKKOR 55–300 mm f/4.5–5.6G ED VR

✎ Calcul de l'angle de champ

Le format de la zone exposée par un appareil photo 24×36 est de 24×36 mm. La taille de la zone exposée par le D500 lorsque **DX (24×16)** est sélectionné pour **Choisir la zone d'image** dans le menu Prise de vue photo est en revanche de $23,5 \times 15,7$ mm, ce qui signifie que l'angle de champ d'un appareil photo 24×36 est environ 1,5 fois plus grand que celui du D500 (lorsque **1,3× (18×12)** est sélectionné, la taille de la zone exposée est réduite, ce qui crée un angle de champ multiplié par 1,3×).

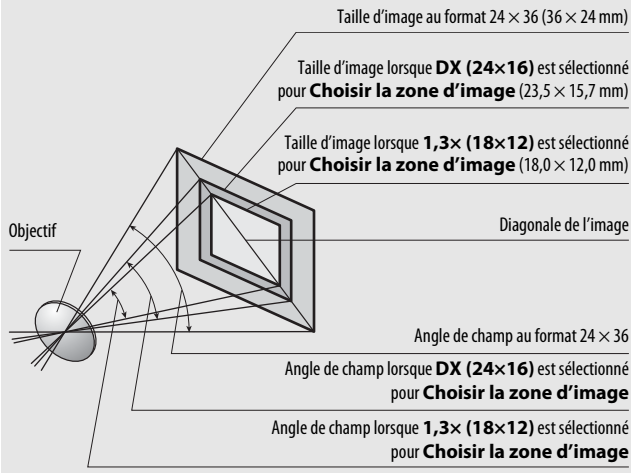

Système d'éclairage créatif Nikon (CLS)

Le Système évolué d'éclairage créatif (CLS, Creative Lighting System) de Nikon permet de produire de meilleures photos au flash grâce à une meilleure communication entre l'appareil photo et les flashes compatibles.

■ Flashes compatibles CLS

Les fonctions suivantes sont disponibles avec les flashes compatibles CLS :

		SB-5000	SB-910, SB-900, SB-800	SB-700	SB-600	SB-500	SU-800	SB-R200	SB-400	SB-300	
Un seul flash	i-TTL	Dosage flash/ ambiance i-TTL pour reflex numérique ¹	✓	✓	✓	✓	✓	—	—	✓	✓
		Flash/ ambiance i-TTL standard pour reflex numérique	✓ ²	✓ ²	✓	✓ ²	✓	—	—	✓	✓
	⊗A	Ouverture auto	✓	✓ ³	—	—	—	—	—	—	—
	A	Auto non TTL	— ⁴	✓ ³	—	—	—	—	—	—	—
	GN	Manuel à priorité distance	✓	✓	✓	—	—	—	—	—	—
	M	Manuel	✓	✓	✓	✓	✓ ⁵	—	—	✓ ⁵	✓ ⁵
	RPT	Flash stroboscopique	✓	✓	—	—	—	—	—	—	—

		SB-5000	SB-910, SB-900, SB-800	SB-700	SB-600	SB-500	SU-800	SB-R200	SB-400	SB-300	
Système évolué de flash asservi sans fil (optique)	Flash principal	Contrôle des flashes asservis	✓	✓	✓	—	✓ ⁵	✓	—	—	
		i-TTL i-TTL	✓	✓	✓	—	✓ ⁵	—	—	—	
		[A:B] Commande sans fil rapide	✓	—	✓	—	—	✓ ⁶	—	—	—
		⊗A Ouverture auto	✓	✓	—	—	—	—	—	—	—
		A Auto non TTL	—	— ⁷	—	—	—	—	—	—	—
		M Manuel	✓	✓	✓	—	✓ ⁵	—	—	—	—
	RPT Flash stroboscopique	✓	✓	—	—	—	—	—	—	—	
	Flash asservi	i-TTL i-TTL	✓	✓	✓	✓	✓	—	✓	—	—
		[A:B] Commande sans fil rapide	✓	✓	✓	✓	✓	—	✓	—	—
		⊗A/A Ouverture auto/auto non TTL	✓ ⁸	✓ ⁸	—	—	—	—	—	—	—
		M Manuel	✓	✓	✓	✓	✓	—	✓	—	—
		RPT Flash stroboscopique	✓	✓	✓	✓	✓	—	—	—	—
	Système évolué de flash asservi sans fil (radio)		✓ ⁹	—	—	—	—	—	—	—	—
	Communication des informations colorimétriques (flash)		✓	✓	✓	✓	✓	—	—	✓	✓
Communication des informations colorimétriques du flash (éclairage DEL)		—	—	—	—	✓	—	—	—	—	

	SB-5000	SB-910, SB-900, SB-800	SB-700	SB-600	SB-500	SU-800	SB-R200	SB-400	SB-300
Synchro ultra-rapide Auto FP ¹⁰	✓	✓	✓	✓	✓	✓	✓	—	—
Mémorisation FV ¹¹	✓	✓	✓	✓	✓	✓	✓	✓	✓
Assistance AF pour autofocus multizone	✓	✓	✓	✓	—	✓ ¹²	—	—	—
Atténuation des yeux rouges	✓	✓	✓	✓	✓	—	—	✓	—
Lampe pilote de l'appareil photo	✓	✓	✓	✓	✓	✓	✓	—	—
Contrôle unifié du flash	✓	—	—	—	✓	—	—	✓	✓
Mise à jour du firmware du flash par l'appareil photo	✓	✓ ¹³	✓	—	✓	—	—	—	✓

- 1 Non disponible avec la mesure spot.
- 2 Peut également être sélectionné avec le flash.
- 3 Sélection du mode $\text{Ⓢ}/\text{A}$ effectuée sur le flash à l'aide de réglages personnalisés. Sauf si vous avez indiqué les données de l'objectif à l'aide de l'option **Objectif sans microprocesseur** du menu Configuration, « A » est sélectionné lorsque vous utilisez un objectif sans microprocesseur.
- 4 Sauf si vous avez indiqué les données de l'objectif à l'aide de l'option **Objectif sans microprocesseur** du menu Configuration, « Auto non TTL » est sélectionné lorsque vous utilisez un objectif sans microprocesseur.
- 5 Peut uniquement être sélectionné avec l'appareil photo.
- 6 Disponible uniquement avec les prises de vues en gros plan.
- 7 Sauf si vous avez indiqué les données de l'objectif à l'aide de l'option **Objectif sans microprocesseur** du menu Configuration, le mode Auto non TTL (A) est utilisé avec les objectifs sans microprocesseur, quel que soit le mode sélectionné sur le flash.
- 8 Le choix de $\text{Ⓢ}/\text{A}$ ou A dépend de l'option sélectionnée avec le flash principal.
- 9 Prend en charge les mêmes fonctionnalités que les flashes asservis avec le système AWL optique.
- 10 Disponible uniquement en modes de contrôle i-TTL, $\text{Ⓢ}/\text{A}$, A, GN et M.
- 11 Disponible uniquement en mode de contrôle du flash i-TTL ou lorsque le flash est paramétré pour émettre des pré-éclairs pilotes en mode de contrôle du flash $\text{Ⓢ}/\text{A}$ ou A.
- 12 Disponible uniquement en mode contrôleur.
- 13 Il est possible de mettre à jour les firmwares (microprogrammes) des SB-910 et SB-900 depuis l'appareil photo.

Contrôleur de flash sans fil SU-800 : lorsqu'il est monté sur un appareil photo compatible CLS, le SU-800 permet de commander jusqu'à trois groupes de flashes SB-5000, SB-910, SB-900, SB-800, SB-700, SB-600, SB-500 ou SB-R200. Le SU-800 n'est pas lui-même doté d'un flash.

Lampe pilote

Les flashes compatibles CLS émettent un éclair (« lampe pilote ») lorsque vous appuyez sur la commande **Pv** de l'appareil photo. Cette fonction permet de prévisualiser l'éclairage global produit par l'ensemble des flashes, dans le cadre d'une installation sans fil. Vous pouvez désactiver la lampe pilote à l'aide du réglage personnalisé e5 (**Mode lampe pilote**,  300).

■ ■ Autres flashes

Les flashes suivants peuvent être utilisés en modes Auto non TTL et Manuel.

Mode de flash		Flash	SB-80DX, SB-28DX, SB-28, SB-26, SB-25, SB-24	SB-50DX	SB-30, SB-27 ¹ , SB-22S, SB-22, SB-20, SB-16B, SB-15	SB-23, SB-29 ² , SB-21B ² , SB-29S ²
A	Auto non TTL		✓	—	✓	—
M	Manuel		✓	✓	✓	✓
559	Flash stroboscopique		✓	—	—	—
REAR	Synchro sur le second rideau³		✓	✓	✓	✓

- 1 Le mode de flash est automatiquement réglé sur TTL et le déclenchement est impossible. Réglez le flash sur **A** (Auto non TTL).
- 2 L'autofocus est disponible uniquement avec les objectifs AF-S VR Micro-Nikkor 105 mm f/2.8G IF-ED et AF-S Micro NIKKOR 60 mm f/2.8G ED.
- 3 Disponible si vous utilisez l'appareil photo pour sélectionner le mode de flash.

☑ Remarques sur les flashes optionnels

Reportez-vous au manuel du flash pour des instructions détaillées. Si le flash prend en charge le Système d'éclairage créatif Nikon, reportez-vous à la section relative aux reflex numériques compatibles CLS. Le D500 n'est pas inclus dans la catégorie « Reflex numérique » des manuels du SB-80DX, du SB-28DX et du SB-50DX.

Vous pouvez utiliser le contrôle de flash i-TTL à des sensibilités comprises entre 100 et 12800 ISO. Si la sensibilité est supérieure à 12800 ISO, vous risquez de ne pas obtenir les résultats souhaités à certaines distances ou avec certaines ouvertures. Si le témoin de disponibilité du flash (⚡) clignote pendant environ trois secondes après la prise de vue en mode i-TTL ou Auto non TTL, cela signifie que le flash s'est déclenché à pleine puissance et que votre photo risque d'être sous-exposée (flashes compatibles CLS uniquement).

Si vous utilisez un câble de synchronisation de la gamme SC-17, 28 ou 29 pour une prise de vue avec flash dissocié de l'appareil, une exposition correcte peut s'avérer impossible en mode i-TTL. Nous vous recommandons de sélectionner le mode flash/ambiance i-TTL standard. Faites une photo test et vérifiez les résultats sur le moniteur.

En mode i-TTL, utilisez le diffuseur intégré ou le dôme de diffusion fourni avec le flash. N'employez pas d'autres diffuseurs car cela peut vous empêcher d'obtenir une exposition correcte.

En mode d'exposition **P**, l'ouverture maximale (valeur minimale) est limitée en fonction de la sensibilité, comme indiqué ci-dessous :

Ouverture maximale pour une sensibilité (ISO) de :							
100	200	400	800	1600	3200	6400	12800
4	4.8	5.6	6.7	8	9.5	11	13



Si l'ouverture maximale de l'objectif est inférieure à celles indiquées ci-dessus, la valeur maximale de l'ouverture correspond à l'ouverture maximale de l'objectif.

Du bruit sous forme de lignes risque d'être présent sur les photos prises au flash avec une alimentation SD-9 ou SD-8A installée directement sur l'appareil photo. Réduisez la sensibilité (ISO) ou augmentez la distance séparant l'appareil photo de l'alimentation.



Remarques sur les flashes optionnels (suite)

Les flashes SB-5000, SB-910, SB-900, SB-800, SB-700, SB-600, SB-500 et SB-400 sont dotés d'une fonction d'atténuation des yeux rouges, et les flashes SB-5000, SB-910, SB-900, SB-800, SB-700, SB-600 ainsi que le contrôleur SU-800 disposent d'un illuminateur d'assistance AF, avec les restrictions suivantes :



- **SB-5000** : l'éclairage d'assistance AF est disponible pour les points AF indiqués ci-dessous lorsque des objectifs AF 24–135 mm sont utilisés.

24–49 mm	50–84 mm	85–135 mm
		



- **SB-910 et SB-900** : l'éclairage d'assistance AF est disponible pour les points AF indiqués ci-dessous lorsque des objectifs AF 17–135 mm sont utilisés.

17–19 mm	20–135 mm
	

- **SB-800, SB-600 et SU-800** : l'éclairage d'assistance AF est disponible pour les points AF indiqués ci-dessous lorsque des objectifs AF 24–105 mm sont utilisés.

24–34 mm	35–49 mm	50–105 mm
		

- **SB-700** : l'éclairage d'assistance AF est disponible pour les points AF indiqués ci-dessous lorsque des objectifs AF 24–135 mm sont utilisés.

24–27 mm	28–135 mm
	

Selon l'objectif utilisé et la scène enregistrée, l'indicateur de mise au point (●) peut s'afficher même si le sujet n'est pas net, ou l'appareil photo peut ne pas parvenir à effectuer la mise au point et le déclenchement est désactivé.

Autres accessoires

Au moment de la rédaction de ce manuel, les accessoires suivants sont disponibles pour le D500.

Sources d'alimentation	<ul style="list-style-type: none">• Accumulateur Li-ion EN-EL15 (□ 13, 375)• Chargeur d'accumulateur MH-25a (□ 13, 375)• Poignée-alimentation MB-D17• Connecteur d'alimentation EP-5B, adaptateur secteur EH-5b
Systèmes de communication sans fil (□ 308)	Système de communication sans fil WT-7
Télécommandes radio sans fil	<ul style="list-style-type: none">• Télécommande radio sans fil WR-R10/WR-T10• Télécommande radio sans fil WR-1
Accessoires pour l'oculaire du viseur	<ul style="list-style-type: none">• Œillette en caoutchouc DK-19• Lentilles correctrices DK-17C• Oculaire-loupe de visée DK-17M• Loupe DG-2• Adaptateur d'oculaire DK-18• Oculaire antibuée DK-14/oculaire antibuée DK-17A• Oculaire traité au fluor DK-17F• Viseur d'angle DR-5/viseur d'angle DR-4
Câbles HDMI	Câble HDMI HC-E1
Volets de la griffe flash	<ul style="list-style-type: none">• Volet de la griffe flash BS-3• Volet de la griffe flash BS-1
Bouchons de boîtier	Bouchon de boîtier BF-1B/bouchon de boîtier BF-1A

Logiciels	Camera Control Pro 2
Accessoires de prise télécommande	<ul style="list-style-type: none"> • Télécommande filaire MC-22/MC-22A (1 m de long*) • Télécommande filaire MC-30/MC-30A (80 cm de long*) • Télécommande filaire MC-36/MC-36A (85 cm de long*) • Câble d'extension MC-21/MC-21A (3 m de long*) • Câble de connexion deux boîtiers MC-23/MC-23A (40 cm de long*) • Câble adaptateur MC-25/MC-25A (20 cm de long*) • Adaptateur WR WR-A10 • Module GPS GP-1/GP-1A (☞ 253) • Câble pour récepteur GPS MC-35 (35 cm de long*) • Ensemble de télécommande optique ML-3 <p>* Tous les chiffres sont approximatifs.</p>
Microphones (☞ 65)	<ul style="list-style-type: none"> • Microphone stéréo ME-1 • Microphone sans fil ME-W1
Caches des connecteurs	<ul style="list-style-type: none"> • Volet UF-8 pour câble avec mini-fiche stéréo • Cache du port USB UF-7

La disponibilité peut varier selon le pays ou la région. Consultez notre site Web ou nos brochures pour obtenir les dernières informations.

Entretien de votre appareil photo

Rangement

Lorsque vous ne prévoyez pas d'utiliser votre appareil photo avant longtemps, retirez l'accumulateur que vous rangerez dans un endroit frais et sec, le cache-contacts bien en place. Pour éviter la formation de moisissure ou de rouille, rangez l'appareil photo dans un endroit sec et aéré. Ne le rangez jamais avec des boules antimites ou de la naphthaline, ou dans un endroit qui est :

- mal aéré ou avec un taux d'humidité supérieur à 60%
- à proximité d'appareils générateurs de forts champs électromagnétiques, comme des téléviseurs ou des radios
- exposé à des températures supérieures à 50 °C ou inférieures à -10 °C

Nettoyage

Boîtier	Utilisez une soufflette pour retirer la poussière et les peluches, puis essuyez délicatement à l'aide d'un chiffon sec et doux. En cas d'utilisation de votre appareil photo sur la plage ou en bord de mer, retirez le sable ou le sel à l'aide d'un chiffon légèrement imbibé d'eau distillée, puis séchez-le méticuleusement. Important : <i>la poussière ou tout autre corps étranger à l'intérieur de l'appareil photo risque de provoquer des dégâts non couverts par la garantie.</i>
Objectif, miroir et viseur	Ces éléments en verre s'endommagent facilement. Utilisez une soufflette pour retirer la poussière et les peluches. En cas d'utilisation d'un aérosol, tenez la bombe verticalement pour éviter toute fuite du liquide. Pour retirer les traces de doigt ou autres taches, appliquez un peu de nettoyant optique sur un chiffon doux et nettoyez délicatement.
Moniteur	Utilisez une soufflette pour retirer la poussière et les peluches. Pour retirer les traces de doigts ou autres taches, essuyez délicatement la surface à l'aide d'un chiffon doux ou d'une peau de chamois. N'exercez aucune pression sur le moniteur, vous risquez sinon de l'endommager ou de provoquer son dysfonctionnement.

N'utilisez pas d'alcool, de diluant ou d'autres produits chimiques volatils.

Nettoyage du capteur d'image

Si vous pensez que des saletés ou des poussières présentes sur le capteur d'image apparaissent sur les photos, vous pouvez nettoyer le capteur à l'aide de l'option **Nettoyer le capteur d'image** du menu Configuration. Vous pouvez nettoyer le capteur à tout moment à l'aide de l'option **Nettoyer maintenant** ou opter pour un nettoyage automatique à la mise sous ou hors tension de l'appareil photo.

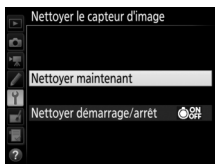
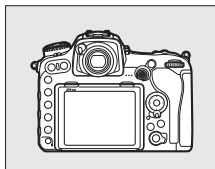

■ « *Nettoyer maintenant* »

Tenez l'appareil photo sur sa base, sélectionnez **Nettoyer le capteur d'image** dans le menu Configuration, puis mettez en surbrillance **Nettoyer maintenant** et appuyez sur **OK**. L'appareil photo vérifie le capteur d'image puis commence le nettoyage. **b u 5 5** clignote sur l'écran de contrôle et toute autre opération est impossible tant que le nettoyage est en cours. Ne retirez pas ou ne débranchez pas la source d'alimentation tant que le nettoyage n'est pas terminé et que le menu Configuration n'est pas affiché.



■ « Nettoyer démarrage/arrêt »

Choisissez l'une des options suivantes :

Option	Description
 Nettoyer au démarrage	Le capteur d'image est automatiquement nettoyé à chaque mise sous tension de l'appareil photo.
 Nettoyer à l'arrêt	Le capteur d'image est automatiquement nettoyé à chaque mise hors tension de l'appareil photo.
 Nettoyer au démarrage + arrêt	Le capteur d'image est automatiquement nettoyé à chaque mise sous tension et hors tension de l'appareil photo.
Nettoyage désactivé	Le nettoyage automatique du capteur d'image est désactivé.

1 Sélectionnez **Nettoyer démarrage/arrêt**.

Affichez le menu **Nettoyer le capteur d'image** comme décrit à la page 338.

Mettez en surbrillance **Nettoyer démarrage/arrêt** et appuyez sur .

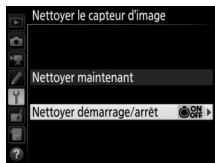

2 Sélectionnez une option.

Mettez une option en surbrillance et appuyez sur .

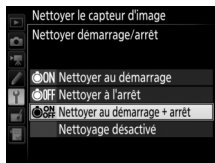

Nettoyage du capteur d'image

L'utilisation des commandes de l'appareil photo pendant le démarrage interrompt le nettoyage du capteur d'image.

Si vous ne parvenez pas à supprimer toute la poussière à l'aide des options du menu **Nettoyer le capteur d'image**, nettoyez le capteur d'image manuellement (☐ 341) ou contactez un représentant Nikon agréé.

Si vous utilisez l'option de nettoyage du capteur d'image plusieurs fois de suite, celle-ci peut être momentanément désactivée pour protéger les circuits internes de l'appareil photo. Vous pourrez l'utiliser à nouveau après une courte pause.

■ Nettoyage manuel

Si vous ne parvenez pas à supprimer les corps étrangers du capteur d'image à l'aide de l'option **Nettoyer le capteur d'image** (📖 338) du menu Configuration, procédez à un nettoyage manuel de ce dernier comme indiqué ci-dessous. Notez cependant que le capteur est extrêmement fragile et peut être facilement endommagé. Nikon recommande de faire nettoyer le capteur exclusivement par des techniciens Nikon agréés.

1 Chargez l'accumulateur ou branchez l'appareil photo à un adaptateur secteur.

Il est nécessaire de disposer d'une alimentation fiable lors de l'inspection ou du nettoyage du capteur d'image. Mettez l'appareil photo hors tension et insérez un accumulateur entièrement chargé ou raccordez l'appareil photo à un connecteur d'alimentation et à un adaptateur secteur (disponibles en option). L'option **Verrouiller miroir/nettoyage** n'est disponible dans le menu Configuration qu'avec des niveaux de charge supérieurs à .

2 Retirez l'objectif.

Mettez l'appareil photo hors tension et retirez l'objectif.

3 Sélectionnez **Verrouiller miroir/nettoyage**.

Mettez l'appareil photo sous tension, puis mettez en surbrillance **Verrouiller miroir/nettoyage** dans le menu Configuration et appuyez sur .

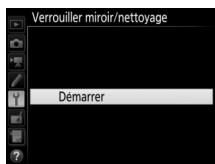

4 Appuyez sur .

Le message indiqué ci-contre apparaît sur le moniteur et une ligne de pointillés s'affiche sur l'écran de contrôle et dans le viseur. Pour revenir à un fonctionnement normal sans inspecter le capteur d'image, mettez l'appareil photo hors tension.

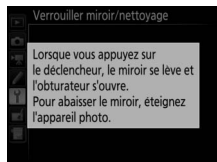

5 Levez le miroir.

Appuyez sur le déclencheur jusqu'en fin de course. Le miroir se lève et le rideau de l'obturateur

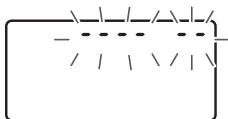

s'ouvre, révélant le capteur d'image. L'affichage du viseur s'éteint et la ligne de pointillés se met à clignoter sur l'écran de contrôle.

6 Examinez le capteur d'image.

Maintenez l'appareil photo sous la lumière pour bien éclairer le capteur d'image et examinez ce dernier. Si vous ne voyez aucune saleté, passez à l'étape 8.

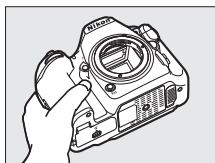

7 Nettoyez le capteur.

Retirez la poussière et les peluches du capteur à l'aide d'une soufflette. N'utilisez pas de pinceau ; ses poils risqueraient d'endommager le capteur. La saleté qui ne peut pas être retirée à l'aide d'une soufflette doit absolument être extraite par un technicien Nikon agréé. Vous ne devez, en aucun cas, toucher ou essuyer le capteur.

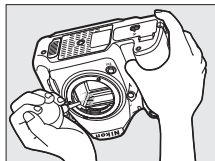

8 Mettez l'appareil photo hors tension.

Le miroir revient en position basse et le rideau de l'obturateur se ferme. Remettez en place l'objectif ou le bouchon de boîtier.

Utiliser une source d'alimentation fiable

Le rideau de l'obturateur est fragile et peut aisément être endommagé. Si l'appareil photo s'éteint alors que le miroir est levé, le rideau de l'obturateur se ferme automatiquement. Pour ne pas endommager le rideau, observez les consignes suivantes :

- Ne mettez pas l'appareil photo hors tension, ni ne retirez ou débranchez la source d'alimentation lorsque le miroir est levé.
- Si l'accumulateur est déchargé alors que le miroir est levé, un signal sonore est émis et le témoin du retardateur clignote pour vous avertir que le rideau de l'obturateur se fermera et que le miroir s'abaissera automatiquement au bout d'environ deux minutes. Cessez immédiatement vos opérations de nettoyage ou d'inspection.

✓ Corps étrangers sur le capteur d'image

Les corps étrangers qui peuvent entrer dans l'appareil photo au moment du retrait ou de l'échange des objectifs ou des bouchons de boîtier risquent d'adhérer au capteur d'image et d'apparaître sur des photos prises dans certaines conditions (dans de rares cas, il peut s'agir de lubrifiant ou de particules fines issus de l'appareil photo même). Pour protéger votre appareil photo lorsqu'aucun objectif n'y est fixé, veillez à remettre en place le bouchon de boîtier fourni avec votre appareil. Veillez auparavant à enlever la poussière et les corps étrangers éventuellement présents sur la monture de l'appareil photo, la monture de l'objectif et le bouchon de boîtier. Évitez de fixer le bouchon de boîtier ou de changer d'objectif dans des environnements poussiéreux.

Si un corps étranger venait malgré tout à adhérer au capteur d'image, utilisez l'option de nettoyage du capteur comme décrit à la page 338. Si le problème persiste, nettoyez le capteur manuellement (☐ 341) ou faites-le nettoyer par un technicien Nikon agréé. Les photos sur lesquelles peuvent se voir les corps étrangers présents sur le capteur peuvent être retouchées à l'aide des options de nettoyage d'image proposées par certaines applications de retouche d'images.

✓ Révision de votre appareil photo et des accessoires

Cet appareil photo est un appareil de précision qui nécessite d'être révisé régulièrement. Nikon recommande de le faire vérifier par le revendeur d'origine ou un centre de SAV Nikon agréé une fois par an ou tous les deux ans et de le faire réviser entièrement une fois tous les trois à cinq ans (veuillez remarquer que ces services sont payants). Ces révisions sont d'autant plus importantes si vous utilisez votre appareil photo à titre professionnel. Lorsque vous laissez votre appareil photo en révision, nous vous conseillons de joindre tous les accessoires que vous utilisez régulièrement avec, comme les objectifs et les flashes optionnels.

Entretien de l'appareil photo et de l'accumulateur : précautions

Faites attention de ne pas laisser tomber votre matériel : il risque de ne plus fonctionner correctement s'il est soumis à des chocs ou à des vibrations.

Gardez-le au sec : ce produit n'étant pas étanche, il peut présenter des dysfonctionnements s'il est immergé dans l'eau ou exposé à de forts taux d'humidité. La formation de rouille sur les mécanismes internes peut provoquer des dommages irréparables.

Évitez les brusques changements de température : les brusques changements de température, qui peuvent se produire par exemple en hiver lorsque vous entrez dans un endroit chauffé ou en sortez, peuvent entraîner la présence de condensation à l'intérieur de l'appareil photo. Pour empêcher cette formation de condensation, enveloppez votre appareil dans un étui ou un sac plastique avant de l'exposer à de brusques changements de température.

Tenez-le à l'écart des champs magnétiques puissants : n'utilisez pas et ne rangez pas votre matériel à proximité d'équipements susceptibles de générer des radiations électromagnétiques ou des champs magnétiques puissants. Des charges statiques puissantes ou les champs magnétiques générés par du matériel comme des émetteurs radio peuvent causer des interférences avec le moniteur, endommager les données enregistrées sur la carte mémoire ou les circuits internes de votre matériel.

Ne dirigez pas l'objectif vers le soleil : ne pointez pas l'objectif en direction du soleil ou toute autre source très lumineuse pendant une période prolongée. La lumière intense peut détériorer le capteur d'image ou provoquer l'apparition d'un effet de flou blanc sur les photos.

Nettoyage : pour nettoyer le boîtier de votre appareil photo, retirez délicatement la poussière et les peluches à l'aide d'une soufflette, puis essuyez délicatement à l'aide d'un chiffon sec et doux. En cas d'utilisation de l'appareil photo à la plage ou en bord de mer, retirez le sable ou le sel de l'appareil photo à l'aide d'un chiffon légèrement imbibé d'eau douce, puis séchez-le méticuleusement. Dans de rares cas, l'électricité statique peut provoquer un éclaircissement ou un assombrissement des écrans ACL (LCD). Ceci n'est pas le signe d'un dysfonctionnement. L'affichage redevient rapidement normal.

L'objectif et le miroir peuvent être facilement endommagés. Retirez délicatement la poussière et les peluches à l'aide d'une soufflette. En cas d'utilisation d'un aérosol, tenez la bombe verticalement pour éviter toute fuite du liquide. Pour retirer les traces de doigts et autres taches sur l'objectif, appliquez un peu de nettoyant optique sur un chiffon doux et nettoyez délicatement l'objectif.

Reportez-vous à la section « Nettoyage du capteur d'image » (☐ 338, 341) pour en savoir plus sur le nettoyage du capteur d'image.

Contacts de l'objectif : veillez à garder propres les contacts de l'objectif.

Ne touchez pas le rideau de l'obturateur : le rideau de l'obturateur est extrêmement fin et peut être facilement endommagé. Vous ne devez, en aucun cas, exercer de pression sur le rideau, le taper avec des outils d'entretien ni le soumettre aux jets d'air puissants d'une soufflette. Vous risquez sinon de le rayer, de le déformer ou de le déchirer.

Le rideau peut sembler inégalement coloré, mais cela n'a aucun effet sur les images et n'est pas le signe d'un dysfonctionnement.

Rangement : pour éviter la formation de moisissure ou de rouille, rangez l'appareil photo dans un endroit sec et aéré. Si vous utilisez un adaptateur secteur, débranchez-le pour éviter tout risque d'incendie. Si vous prévoyez de ne pas utiliser le matériel avant longtemps, retirez l'accumulateur afin d'éviter toute fuite et rangez votre appareil photo dans un sac plastique contenant un absorbeur d'humidité. Cependant, ne mettez pas l'étui de l'appareil photo dans un sac plastique. Ceci pourrait l'abîmer. Notez que les absorbeurs d'humidité perdent en efficacité avec le temps et qu'ils doivent donc être régulièrement changés.

Pour éviter toute formation de moisissure ou de rouille, sortez votre appareil photo de son rangement au moins une fois par mois. Mettez-le sous tension et déclenchez-le plusieurs fois avant de le ranger à nouveau.

Rangez l'accumulateur dans un endroit sec et frais. Remettez en place le cache-contacts avant de ranger l'accumulateur.

Mettez votre appareil photo hors tension avant de retirer l'accumulateur ou de débrancher la source d'alimentation : ne débranchez pas la prise secteur ou ne retirez pas l'accumulateur lorsque l'appareil photo est sous tension ou lorsque des images sont en cours d'enregistrement ou d'effacement. Toute coupure d'alimentation forcée dans ces cas-là peut entraîner la perte de données ou endommager la carte mémoire ou les circuits internes de l'appareil photo. Pour éviter toute coupure accidentelle de l'alimentation, évitez de changer votre appareil photo de place quand il est raccordé à l'adaptateur secteur.

Remarques à propos du moniteur : la construction du moniteur est d'une extrême précision ; au moins 99,99% des pixels sont efficaces, le pourcentage des pixels manquants ou défectueux ne dépassant pas 0,01%. Par conséquent, si ces écrans peuvent contenir des pixels qui sont toujours allumés (blanc, rouge, bleu ou vert) ou toujours éteints (noir), cela n'est pas le signe d'un dysfonctionnement et n'a aucune incidence sur les images enregistrées avec l'appareil.

Le moniteur peut être difficilement lisible en cas de forte luminosité ambiante.

N'exercez pas de pression sur le moniteur afin d'éviter tout dommage ou dysfonctionnement. Retirez la poussière ou les peluches sur le moniteur à l'aide d'une soufflette. Pour retirer les taches, essuyez-les délicatement à l'aide d'un chiffon doux ou d'une peau de chamois. Si le moniteur venait à se briser, veillez à ne pas vous blesser avec les bris de verre et évitez tout contact des cristaux liquides avec la peau, les yeux et la bouche.

Accumulateur et chargeur : en cas de manipulation inappropriée, les accumulateurs risquent de fuir ou d'exploser. Respectez les consignes d'utilisation suivantes lorsque vous manipulez les accumulateurs et les chargeurs :

- Utilisez uniquement des accumulateurs agréés pour ce matériel.
- N'exposez pas l'accumulateur aux flammes ni à une chaleur excessive.
- Veillez à ce que les contacts de l'accumulateur restent propres.
- Mettez votre appareil photo hors tension avant de remplacer son accumulateur.
- Retirez l'accumulateur de l'appareil photo ou du chargeur si vous ne les utilisez pas et remettez en place le cache-contacts. Ces produits consomment de petites quantités de charge même s'ils sont hors tension et peuvent décharger entièrement l'accumulateur au point de ne plus fonctionner. Si vous ne prévoyez pas d'utiliser l'accumulateur avant longtemps, insérez-le dans l'appareil photo et déchargez-le entièrement avant de le retirer de l'appareil photo et de le ranger. L'accumulateur doit être rangé dans un endroit frais à une température ambiante comprise entre 15 °C et 25 °C (évités les endroits excessivement chauds ou froids). Répétez cette procédure au moins une fois tous les six mois.
- La mise sous tension et hors tension répétée de l'appareil photo lorsque l'accumulateur est entièrement déchargé entraîne une baisse de son autonomie. Vous devez recharger des accumulateurs entièrement déchargés avant de les utiliser.
- La température interne de l'accumulateur risque d'augmenter lorsque celui-ci est en cours d'utilisation. Si vous rechargez l'accumulateur alors que sa température interne est élevée, vous affecterez ses performances. En outre, il risque de ne pas se recharger ou de ne se recharger que partiellement. Attendez que l'accumulateur ait refroidi avant de le recharger.
- Chargez l'accumulateur à l'intérieur, à une température ambiante comprise entre 5 et 35 °C. N'utilisez pas l'accumulateur à des températures ambiantes inférieures à 0 °C ou supérieures à 40 °C ; vous risquez sinon d'endommager l'accumulateur ou de diminuer ses performances. Il est possible que sa capacité soit réduite et que le temps nécessaire au chargement augmente si la température de l'accumulateur est comprise entre 0 °C et 15 °C ou entre 45 °C et 60 °C. L'accumulateur ne se rechargera pas si sa température est inférieure à 0 °C ou supérieure à 60 °C.

- Si le témoin **CHARGE** clignote rapidement (environ huit fois par seconde) pendant le chargement, vérifiez que la température se trouve dans la plage appropriée, puis débranchez le chargeur, retirez l'accumulateur et insérez-le à nouveau. Si le problème persiste, arrêtez immédiatement toute utilisation et confiez l'accumulateur et le chargeur à votre revendeur ou à un représentant Nikon agréé.
- Ne déplacez pas le chargeur et ne touchez pas l'accumulateur pendant le chargement. Si cette consigne de sécurité n'est pas respectée, le chargeur peut, en de très rares occasions, indiquer que le chargement est terminé alors que l'accumulateur n'est que partiellement chargé. Retirez et réinsérez l'accumulateur avant de reprendre le chargement.
- L'autonomie de l'accumulateur peut diminuer si vous le chargez à basse température ou si vous l'utilisez à une température inférieure à la température de chargement. Si vous chargez l'accumulateur à une température inférieure à 5 °C, l'indicateur d'autonomie sur l'écran **Informations de l'accumulateur** (☐ 309) peut indiquer une diminution temporaire.
- Continuer de recharger l'accumulateur alors qu'il est totalement chargé peut nuire à ses performances.
- Une nette diminution de la durée de conservation de la charge d'un accumulateur entièrement chargé et utilisé à température ambiante indique qu'il doit être remplacé. Achetez un nouvel accumulateur EN-EL15.
- Le câble d'alimentation et l'adaptateur de prise secteur fournis sont uniquement conçus pour le MH-25a. Utilisez le chargeur uniquement avec des accumulateurs compatibles. Débranchez-le lorsque vous ne l'utilisez pas.
- Chargez l'accumulateur avant de l'utiliser. Pour les événements importants, préparez un accumulateur de rechange entièrement chargé. En effet, il peut être difficile dans certains endroits de trouver rapidement des accumulateurs de rechange. Notez que par temps froid, la capacité des accumulateurs a tendance à diminuer. Veillez à ce que l'accumulateur soit entièrement chargé avant de photographier en extérieur par temps froid. Gardez un accumulateur de rechange au chaud et intervertissez les deux accumulateurs dès que nécessaire. Une fois réchauffé, un accumulateur peut retrouver de sa capacité.
- Les accumulateurs usagés demeurent une ressource précieuse. Veuillez les recycler conformément aux réglementations en vigueur dans votre pays.

Dépannage

Si vous constatez un dysfonctionnement de votre appareil photo, consultez la liste suivante des problèmes les plus courants avant de faire appel à votre revendeur ou représentant Nikon agréé.

Accumulateur/affichage

L'appareil photo est sous tension mais ne répond pas : attendez que l'enregistrement soit terminé. Si le problème persiste, mettez l'appareil photo hors tension. Si l'appareil photo ne s'éteint pas, retirez l'accumulateur puis insérez-le à nouveau ou, si vous utilisez un adaptateur secteur, débranchez puis rebranchez ce dernier. Notez que les données en cours d'enregistrement seront perdues, mais que celles qui sont déjà enregistrées seront conservées lorsque vous retirerez ou débrancherez la source d'alimentation.

L'image de visée est floue : réglez la netteté du viseur (☐ 29). Si cela ne permet pas de résoudre le problème, sélectionnez le mode AF ponctuel (**AF-S** ; ☐ 101), le mode AF point sélectif (☐ 103) et le point AF central (☐ 108), puis cadrez un sujet fortement contrasté dans le point AF central et appuyez sur le déclencheur à mi-course pour effectuer la mise au point. Une fois la mise au point obtenue, servez-vous du réglage dioptrique pour faire apparaître nettement le sujet dans le viseur. Le cas échéant, vous pouvez doter l'appareil photo d'une lentille correctrice (en option) pour mieux adapter le viseur à votre vue (☐ 335).

Le viseur est sombre : insérez un accumulateur entièrement chargé (☐ 13, 35).







Les affichages s'éteignent brusquement : choisissez des durées plus longues pour le réglage personnalisé c2 (**Temporisation du mode veille**) ou c4 (**Extinction du moniteur**) (☐ 296).

Les affichages de l'écran de contrôle ou du viseur répondent mal et sont faibles : le temps de réponse et la luminosité de ces affichages varient selon la température.

Prise de vue

L'appareil photo met du temps à s'allumer : effacez des fichiers ou des dossiers.



Le déclenchement est impossible :

- La carte mémoire est verrouillée (cartes SD uniquement ; ) 16), pleine ou n'est pas insérée () 36).
- **Désactiver déclenchement** est sélectionné pour l'option **Photo si carte absente ?** du menu Configuration () 309) et aucune carte mémoire ne se trouve dans l'appareil photo () 15).
- La bague des ouvertures de l'objectif à microprocesseur utilisé n'est pas verrouillée sur sa plus grande valeur (ne s'applique pas aux objectifs de type G et E). Si **FÉ E** s'affiche sur l'écran de contrôle, sélectionnez **Bague des ouvertures** pour le réglage personnalisé f4 (**Perso. molettes commande**) > **Réglage de l'ouverture** afin d'utiliser la bague des ouvertures pour le réglage de l'ouverture () 302).
- Mode d'exposition **S** avec la valeur **h u l h** ou **-** - sélectionnée pour la vitesse d'obturation () 359).



L'appareil photo met du temps à réagir au déclencheur : sélectionnez **Désactivée** pour le réglage personnalisé d5 (**Temporisation miroir levé** ; ) 297).

Une seule vue est enregistrée à chaque pression du déclencheur en mode de déclenchement continu : désactivez le mode HDR () 191).

Les photos sont floues :

- Positionnez le sélecteur du mode de mise au point sur **AF** () 97).
- L'appareil photo n'arrive pas à faire la mise au point avec l'autofocus : utilisez la mise au point manuelle ou la mémorisation de la mise au point () 111, 114).

Aucun signal sonore n'est émis :

- **Désactivé** est sélectionné pour **Signal sonore** dans le menu Configuration () 306).
- **AF-C** est sélectionné comme mode AF () 101).

Toutes les vitesses d'obturation ne sont pas disponibles : le flash est utilisé. Vous pouvez sélectionner la vitesse de synchronisation du flash à l'aide du réglage personnalisé e1 (**Vitesse de synchro. flash**) ; avec les flashes compatibles, choisissez **1/250 s (Auto FP)** pour pouvoir bénéficier de toute la plage des vitesses d'obturation () 299).

La mise au point n'est pas mémorisée lorsque vous appuyez à mi-course sur le déclencheur : l'appareil photo est en mode de mise au point **AF-C** : utilisez le centre du sélecteur secondaire pour mémoriser la mise au point () 111).

Impossible de sélectionner un point AF :

- Déverrouillez le loquet de verrouillage du sélecteur de mise au point (□ 108).
- Le mode AF zone automatique est sélectionné comme mode de zone AF ou l'AF priorité visage est sélectionné en visée écran ; choisissez un autre mode (□ 48, 103).
- L'appareil photo est en mode de visualisation (□ 255).
- Les menus sont utilisés (□ 281).
- Appuyez à mi-course sur le déclencheur pour activer la temporisation du mode veille (□ 39).

Impossible de sélectionner le mode AF : sélectionnez **Aucune restriction** pour le réglage personnalisé a10 (**Restrictions du mode autofocus**, □ 294).

L'appareil photo met du temps pour enregistrer les photos : désactivez la réduction du bruit (□ 286).

Du « bruit » (taches lumineuses, pixels lumineux répartis de manière aléatoire, voile ou lignes) est visible sur les photos :

- Les taches lumineuses, les pixels lumineux répartis de manière aléatoire, le voile et les lignes peuvent être atténués en baissant la sensibilité (ISO).
 - Utilisez l'option **Réduction du bruit** du menu Prise de vue photo pour limiter la présence de taches lumineuses ou de voile sur les photos prises à des vitesses d'obturation plus lentes que 1 s (□ 286).
 - Le voile et les taches lumineuses peuvent signifier que la température interne de l'appareil photo a augmenté en raison de températures ambiantes élevées, d'expositions de longue durée ou autres causes similaires : mettez l'appareil photo hors tension et attendez qu'il refroidisse avant de reprendre la prise de vue.
 - Avec des sensibilités (ISO) élevées, des lignes peuvent être visibles sur les photos prises avec certains flashes optionnels ; si tel est le cas, choisissez une sensibilité plus basse.
 - À des sensibilités (ISO) élevées, par exemple les valeurs élevées sélectionnées par la fonction de contrôle automatique de la sensibilité, le nombre de pixels lumineux répartis de manière aléatoire peut être réduit en sélectionnant **Élevée**, **Normale** ou **Faible** pour l'option **Réduction du bruit ISO**, située dans le menu Prise de vue photo ou Prise de vue vidéo (□ 286, 290).
 - À des sensibilités (ISO) élevées, les taches lumineuses, les pixels lumineux répartis de manière aléatoire, le voile ou les lignes risquent d'être plus visibles sur les photos prises en pose longue, les surimpressions, les photos prises à des températures ambiantes élevées ou avec le D-Lighting actif, celles prises lorsque **Uniforme** est sélectionné pour l'option **Régler le Picture Control** (□ 180) ou encore lorsque les paramètres Picture Control ont des valeurs extrêmes (□ 183).
-

Un effet de scintillement ou de bande est visible lors de l'enregistrement vidéo :

choisissez une option pour **Réduction du scintillement** qui correspond à la fréquence de l'alimentation secteur locale (☐ 290).

Des bandes lumineuses apparaissent en mode de visée écran : une enseigne lumineuse clignotante, un flash ou une autre source lumineuse s'est brièvement allumé pendant la visée écran.

Il y a des taches sur les photos : nettoyez les lentilles avant et arrière. Si le problème persiste, procédez à un nettoyage du capteur d'image (☐ 338).

La visée écran s'arrête de façon inattendue ou ne démarre pas : il est possible que le mode de visée écran s'arrête automatiquement afin d'éviter tout endommagement des circuits internes de l'appareil photo si :

- La température ambiante est élevée
- L'appareil photo a été utilisé longtemps en mode de visée écran ou d'enregistrement vidéo
- L'appareil photo a été utilisé longtemps en modes de déclenchement continu

Si la visée écran ne démarre pas lorsque vous appuyez sur la commande , laissez refroidir les circuits internes, puis réessayez. Notez que l'appareil photo peut sembler chaud au toucher, mais cela n'est pas le signe d'un dysfonctionnement.

Des parasites apparaissent en mode de visée écran : du bruit (pixels lumineux répartis de manière aléatoire, voile ou lignes) et des couleurs inattendues risquent d'apparaître lorsque vous zoomez sur la vue passant par l'objectif (☐ 46) en mode de visée écran ; dans les vidéos, le nombre et la répartition de pixels lumineux répartis de manière aléatoire, le voile et les taches lumineuses varient en fonction de la taille d'image et de la cadence (☐ 68). Les pixels lumineux répartis de manière aléatoire, le voile ou les taches lumineuses peuvent aussi apparaître en cas d'augmentation de la température des circuits internes de l'appareil photo en mode de visée écran ; quittez ce mode lorsque vous n'utilisez pas l'appareil photo.

Impossible de mesurer la balance des blancs : le sujet est trop sombre ou trop lumineux (☐ 170).

Impossible de sélectionner l'image comme référence pour la balance des blancs prédéfinie : l'image n'a pas été créée avec le D500 (☐ 177).

Le bracketing de la balance des blancs n'est pas disponible :

- NEF (RAW) ou NEF+JPEG est sélectionné comme option pour la qualité d'image (☐ 91).
- Le mode de surimpression est activé (☐ 236).

Les photos et les vidéos ne semblent pas avoir la même exposition que l'aperçu affiché sur le moniteur en mode de visée écran : les modifications apportées à la luminosité du moniteur en mode de visée écran n'ont pas d'impact sur les images enregistrées avec l'appareil photo (☐ 50).

Le Picture Control produit des effets différents d'une image à l'autre : **A** (automatique) est sélectionné pour l'accentuation, la clarté, le contraste ou la saturation. Pour avoir des résultats identiques sur une série de photos, choisissez un autre réglage (☐ 184).

Impossible de modifier la mesure : la mémorisation de l'exposition automatique est activée (☐ 142).

Impossible d'utiliser la correction d'exposition : choisissez le mode d'exposition **P**, **S** ou **A** (☐ 130, 144).

Du bruit (zones rougeâtres ou autres parasites) apparaît en cas d'exposition prolongée : activez la réduction du bruit (☐ 286).

Aucun son n'est enregistré avec les vidéos : **Microphone désactivé** est sélectionné comme option pour **Sensibilité du microphone** dans le menu Prise de vue vidéo (☐ 290).

Visualisation

Impossible de visualiser une image NEF (RAW) : la photo a été prise avec une qualité d'image NEF (RAW)+JPEG (☐ 92).

Impossible de visualiser des photos enregistrées avec d'autres appareils photo : les photos enregistrées avec des appareils photo d'une autre marque peuvent ne pas s'afficher correctement.

Certaines photos ne s'affichent pas pendant la visualisation : sélectionnez **Tout** comme option pour **Dossier de visualisation** (☐ 281).

Les photos prises en cadrage vertical ne s'affichent pas dans le bon sens :

- La photo a été prise alors que **Désactivée** était sélectionné pour **Rotation auto. des images** (☐ 282).
 - Sélectionnez **Activée** pour l'option **Rotation des images** (☐ 282).
 - La photo est affichée en aperçu juste après la prise de vue (mode « Affichage des images ») (☐ 282).
 - L'appareil photo a été dirigé vers le haut ou vers le bas au moment de la prise de vue.
-

Impossible de supprimer une photo : la photo est protégée : supprimez la protection (☐ 273).

Impossible de retoucher la photo : il est impossible d'apporter d'autres modifications à la photo avec cet appareil photo (☐ 362).

L'appareil photo affiche un message indiquant que le dossier ne contient aucune image : sélectionnez **Tout** comme option pour **Dossier de visualisation** (☐ 281).

Impossible d'imprimer des photos : il est impossible d'imprimer les photos NEF (RAW) et TIFF par connexion USB directe. Transférez les photos sur un ordinateur et imprimez-les à l'aide de Capture NX-D (☐ v). Les photos NEF (RAW) peuvent être enregistrées au format JPEG à l'aide de l'option **Traitement NEF (RAW)** (☐ 313).

La photo ne s'affiche pas sur le périphérique haute définition : vérifiez que le câble HDMI (disponible séparément) est bien branché (☐ 335).

L'option Correction poussière de Capture NX-D ne permet pas d'obtenir l'effet voulu : le nettoyage du capteur d'image change la position de la poussière sur le capteur d'image. Les données de référence de correction de la poussière enregistrées avant le nettoyage du capteur d'image ne peuvent pas être utilisées avec les photos prises après le nettoyage. Les données de référence de correction de la poussière enregistrées après le nettoyage du capteur d'image ne peuvent pas être utilisées avec les photos prises avant le nettoyage (☐ 305).

L'ordinateur n'affiche pas les images NEF (RAW) comme l'appareil photo : les logiciels d'autres fabricants ne montrent pas les effets des Picture Control, du D-Lighting actif ou du contrôle de vignetage. Utilisez Capture NX-D (☐ v).

Impossible de transférer les photos sur l'ordinateur : le système d'exploitation n'est pas compatible avec l'appareil photo ou le logiciel de transfert. Utilisez un lecteur de cartes pour copier les photos sur l'ordinateur.

Bluetooth et Wi-Fi (réseaux sans fil)

Le périphérique mobile (smartphone ou tablette) n'affiche pas le SSID de l'appareil photo (nom de réseau) :

- Vérifiez que **Désactiver** est sélectionné pour l'option **Mode avion** du menu Configuration de l'appareil photo (☐ 307).
 - Vérifiez que **Activer** est sélectionné pour l'option **Bluetooth > Connexion au réseau** du menu Configuration de l'appareil photo.
 - Essayez de désactiver puis de réactiver le Wi-Fi du périphérique mobile.
-

Impossible de se connecter au périphérique mobile à l'aide de la technologie NFC : choisissez une autre méthode de connexion.

Impossible de se connecter aux imprimantes sans fil et à d'autres périphériques sans fil : cet appareil photo peut se connecter uniquement aux périphériques sur lesquels l'appli SnapBridge a été installée.





Divers

La date d'enregistrement n'est pas correcte : réglez l'horloge de l'appareil photo (☐ 304).



Impossible de sélectionner une rubrique de menu : certaines options ne sont pas disponibles avec certaines combinaisons de réglages ou lorsqu'aucune carte mémoire n'est insérée dans l'appareil photo. Notez que l'option **Informations de l'accumulateur** n'est pas disponible lorsque l'appareil photo est alimenté par un connecteur d'alimentation et un adaptateur secteur (disponibles en option).

Messages d'erreur

Cette section répertorie les indicateurs et les messages d'erreur qui apparaissent dans le viseur, sur l'écran de contrôle et sur le moniteur.

Indicateur		Problème	Solution	📖
Écran de contrôle	Viseur			
FE E (clignote)		La bague des ouvertures de l'objectif n'est pas réglée sur son ouverture minimale.	Réglez la bague sur son ouverture minimale (valeur la plus grande).	131
		Niveau de charge de l'accumulateur faible.	Préparez un accumulateur de rechange entièrement chargé.	13, 35
 (clignote)	 (clignote)	<ul style="list-style-type: none"> • L'accumulateur est déchargé. • L'accumulateur est inutilisable. • Un accumulateur Li-ion entièrement déchargé ou un accumulateur d'une autre marque est inséré dans l'appareil photo ou dans la poignée-alimentation MB-D17 (en option). • Température élevée de l'accumulateur. 	<ul style="list-style-type: none"> • Rechargez ou remplacez l'accumulateur. • Prenez contact avec votre représentant Nikon agréé. • Remplacez l'accumulateur ou rechargez-le dans le cas d'un accumulateur Li-ion déchargé. • Retirez l'accumulateur et attendez qu'il refroidisse. 	xx, 13, 35, 335 —

Indicateur		Problème	Solution	📖
Écran de contrôle	Visueur			
	ΔF	Aucun objectif n'est fixé ou un objectif sans microprocesseur est fixé sans qu'une ouverture maximale n'ait été précisée. L'écart entre l'ouverture sélectionnée et l'ouverture maximale est indiqué.	Une valeur d'ouverture s'affiche si l'ouverture maximale a été précisée.	250
—	▶◀ (clignote)	L'appareil photo n'arrive pas à effectuer la mise au point avec l'autofocus.	Modifiez la composition ou faites la mise au point manuellement.	38, 114
(les indicateurs d'exposition et l'affichage de la vitesse d'obturation ou de l'ouverture clignotent)		Le sujet est trop lumineux ; la photo sera surexposée.	<ul style="list-style-type: none"> • Utilisez une sensibilité plus faible. • Utilisez un filtre ND (en option). En mode d'exposition : <ul style="list-style-type: none"> S Augmentez la vitesse d'obturation A Choisissez une ouverture plus petite (valeur plus grande) 	123 133 134
		Le sujet est trop sombre ; la photo sera sous-exposée.	<ul style="list-style-type: none"> • Utilisez une sensibilité (ISO) plus élevée. • Utilisez un flash optionnel. En mode d'exposition : <ul style="list-style-type: none"> S Diminuez la vitesse d'obturation A Choisissez une ouverture plus grande (valeur plus petite) 	123 196 133 134

Indicateur		Problème	Solution	📖
Écran de contrôle	Visueur			
b u l b (clignote)		b u l b sélectionné en mode d'exposition S .	Modifiez la vitesse d'obturation ou passez en mode d'exposition Manuel.	133, 135
- - (clignote)		- - sélectionné en mode d'exposition S .	Modifiez la vitesse d'obturation ou passez en mode d'exposition Manuel.	133, 135
b u S Y (clignote)	b S Y (clignote)	Traitement en cours.	Attendez la fin du traitement.	—
—	 (clignote)	Si cet indicateur clignote pendant 3 s après le déclenchement du flash, la photo risque d'être sous-exposée.	Vérifiez la photo sur le moniteur ; si elle est sous-exposée, modifiez les réglages et réessayez.	333
 (clignote)	—	Un flash qui ne prend pas en charge l'atténuation des yeux rouges est utilisé et le mode de synchronisation du flash sélectionné est l'atténuation des yeux rouges.	Utilisez un autre mode de synchronisation du flash ou un flash qui prend en charge l'atténuation des yeux rouges.	202, 330
F u l l (clignote)	F u l (clignote)	Mémoire insuffisante pour enregistrer de nouvelles photos avec les réglages actuels, ou l'appareil photo a utilisé tous les numéros de fichier ou de dossier.	<ul style="list-style-type: none"> • Réduisez la qualité ou la taille des images. • Effacez des photos après avoir sauvegardé celles que vous souhaitez garder sur un ordinateur ou un autre support. • Insérez une autre carte mémoire. 	91, 94 278 15
E r r (clignote)		Dysfonctionnement de l'appareil photo.	Appuyez sur le déclencheur. Si l'erreur persiste ou se produit fréquemment, contactez un représentant Nikon agréé.	—

Indicateur		Problème	Solution	📖
Moniteur	Écran de contrôle			
Carte mémoire absente.	[- E -]	L'appareil photo ne peut pas détecter de carte mémoire.	Mettez l'appareil photo hors tension et vérifiez que la carte mémoire est correctement insérée.	15
Impossible d'accéder à cette carte mémoire. Insérez une autre carte.	Errd, Errr (clignote)	<ul style="list-style-type: none"> • Une erreur s'est produite lors de l'accès à la carte mémoire. • Impossible de créer un nouveau dossier. 	<ul style="list-style-type: none"> • Utilisez une carte mémoire agréée par Nikon. • Vérifiez que les contacts sont propres. Si la carte est endommagée, consultez un revendeur ou un représentant Nikon agréé. • Supprimez des fichiers après avoir sauvegardé les images que vous souhaitez garder sur un ordinateur ou un autre support, ou insérez une autre carte mémoire. 	387 — 15, 278, 387
	Errd, Errr (clignote)	L'appareil photo ne peut pas contrôler la carte Eye-Fi.	<ul style="list-style-type: none"> • Vérifiez que le firmware de la carte Eye-Fi est à jour. • Copiez les fichiers contenus dans la carte Eye-Fi sur un ordinateur ou un autre support et formatez la carte ou insérez une autre carte. 	— —

Indicateur		Problème	Solution	📖
Moniteur	Écran de contrôle			
Carte mémoire verrouillée en écriture. Déplacez le verrou en position « écriture ».	[ERR], --- (clignote)	La carte mémoire est verrouillée (protégée contre l'écriture).	Faites coulisser le commutateur de protection en écriture de la carte sur la position « écriture ».	16
Non disponible si la carte Eye-Fi est verrouillée.	[ERR], ERR (clignote)	La carte Eye-Fi est verrouillée (protégée contre l'écriture).		
Cette carte n'est pas formatée. Formatez la carte.	[FOR] (clignote)	La carte mémoire n'a pas été formatée pour pouvoir être utilisée dans cet appareil photo.	Formatez la carte mémoire ou insérez-en une autre.	304, 387
Impossible de démarrer le mode de visée écran. Veuillez patienter.	—	La température interne de l'appareil photo est trop élevée.	Attendez que les circuits internes aient refroidi avant de reprendre la visée écran photo ou l'enregistrement vidéo.	353
Le dossier ne contient aucune image.	—	La carte mémoire ou les dossiers sélectionnés pour la visualisation ne contiennent aucune image.	Sélectionnez un dossier contenant des images dans le menu Dossier de visualisation ou insérez une carte mémoire contenant des images.	15, 281
Toutes les images sont cachées.	—	Toutes les photos du dossier actuel sont cachées.	Aucune image ne peut être affichée tant qu'un autre dossier n'a pas été sélectionné ou que l'option Cacher les images ne permet pas de voir au moins une image.	281

Indicateur		Problème	Solution	📖
Moniteur	Écran de contrôle			
Impossible d'afficher ce fichier.	—	Le fichier a été créé ou modifié par un ordinateur ou par un appareil photo d'une autre marque, ou le fichier est altéré.	Le fichier ne peut pas être visualisé sur l'appareil photo.	—
Impossible de sélectionner ce fichier.	—	L'image sélectionnée ne peut pas être retouchée.	Les images créées avec d'autres appareils ne peuvent pas être retouchées.	—
Cette vidéo ne peut pas être éditée.	—	La vidéo sélectionnée ne peut pas être éditée.	<ul style="list-style-type: none"> • Les vidéos créées avec d'autres appareils ne peuvent pas être éditées. • La durée des vidéos doit être d'au moins deux secondes. 	85
Vérifiez l'imprimante.	—	Erreur d'imprimante.	Vérifiez l'imprimante. Pour reprendre l'impression, sélectionnez l'option Continuer (si disponible).	—*
Vérifiez le papier.	—	Le papier présent dans l'imprimante n'est pas au format sélectionné.	Insérez du papier au format approprié, puis sélectionnez l'option Continuer .	—*

Indicateur		Problème	Solution	📖
Moniteur	Écran de contrôle			
Bourrage papier.	—	Le papier est coincé dans l'imprimante.	Décoincez le papier et sélectionnez Continuer.	— *
Plus de papier.	—	Il n'y a plus de papier dans l'imprimante.	Insérez du papier au format approprié et sélectionnez Continuer.	— *
Vérifiez l'encre.	—	Erreur d'encre.	Vérifiez l'encre. Pour reprendre, sélectionnez Continuer.	— *
Plus d'encre.	—	Il n'y a plus d'encre dans l'imprimante.	Remplacez l'encre et sélectionnez Continuer.	— *

* Pour en savoir plus, consultez le manuel de l'imprimante.

Caractéristiques techniques

■ Appareil photo numérique Nikon D500

Type	
Type	Appareil photo reflex numérique
Monture d'objectif	Monture Nikon F (avec couplage AF et contacts AF)
Angle de champ effectif	Format Nikon DX ; focale équivalente en format 24×36 à environ 1,5× celle des objectifs possédant un angle de champ de format FX
Pixels effectifs	
Pixels effectifs	20,9 millions
Capteur d'image	
Capteur d'image	Capteur CMOS 23,5 × 15,7 mm
Nombre total de pixels	21,51 millions
Système de correction de la poussière	Nettoyage du capteur d'image, données de référence de correction de la poussière (logiciel Capture NX-D requis)
Stockage	
Taille d'image (pixels)	<ul style="list-style-type: none">• Zone d'image DX (24×16) 5568 × 3712 (L) 4176 × 2784 (M) 2784 × 1856 (S)• Zone d'image 1,3× (18×12) 4272 × 2848 (L) 3200 × 2136 (M) 2128 × 1424 (S)• Photos prises lors de l'enregistrement vidéo avec une zone d'image DX 5568 × 3128 (L) 4176 × 2344 (M) 2784 × 1560 (S)• Photos prises lors de l'enregistrement vidéo avec une zone d'image 1,3× 4272 × 2400 (L) 3200 × 1800 (M) 2128 × 1192 (S)• Photos prises lors de l'enregistrement vidéo à une taille de 3840 × 2160 : 3840 × 2160



Stockage	
Format de fichier	<ul style="list-style-type: none"> • NEF (RAW) : 12 ou 14 bits (compression sans perte, compression ou pas de compression) ; grande, moyenne et petite tailles disponibles (les images petites et moyennes sont enregistrées à une profondeur d'échantillonnage de 12 bits, avec une compression sans perte) • TIFF (RVB) • JPEG : conforme au format JPEG baseline avec un taux de compression fine (environ 1 : 4), normale (environ 1 : 8) ou basique (environ 1 : 16) ; possibilité de compression en qualité optimale • NEF (RAW)+JPEG : une même photo enregistrée à la fois aux formats NEF (RAW) et JPEG
Système Picture Control	Standard, Neutre, Saturé, Monochrome, Portrait, Paysage, Uniforme ; possibilité de modifier le Picture Control sélectionné ; enregistrement de Picture Control personnalisés
Supports d'enregistrement	Cartes mémoire XQD et SD (Secure Digital), ainsi que SDHC et SDXC compatibles UHS-II
Double logement pour carte mémoire	Les deux cartes peuvent servir soit de support d'enregistrement principal ou de sauvegarde, soit pour enregistrer séparément les photos NEF (RAW) et JPEG ; les photos peuvent de plus être copiées d'une carte à l'autre.
Système de fichiers	DCF 2.0, Exif 2.3, PictBridge
Viseur	
Viseur	Viseur reflex avec pentaprisme à hauteur d'œil
Couverture de l'image	<ul style="list-style-type: none"> • Zone d'image DX (24x16) : environ 100% horizontalement et verticalement • Zone d'image 1,3x (18x12) : environ 98% horizontalement et verticalement
Grossissement	Environ 1,0x (objectif 50 mm f/1.4 réglé sur l'infini, -1,0 d)

Viseur	
Dégagement oculaire	16 mm (-1,0 d ; à partir de la surface centrale de l'oculaire de visée)
Réglage dioptrique	-2 +1 d
Verre de visée	Verre BriteView Clear Matte Mark II de type B doté de délimiteurs de zone AF (possibilité d'afficher un quadrillage)
Miroir reflex	À retour rapide
Aperçu de la profondeur de champ	Appuyer sur la commande Pv pour diaphragmer l'ouverture de l'objectif sur la valeur sélectionnée par l'utilisateur (modes A et M) ou par l'appareil photo (modes P et S)
Ouverture de l'objectif	À retour instantané, contrôlée électroniquement
Objectif	
Objectifs compatibles	<p>Compatible avec les objectifs AF NIKKOR, dont les objectifs de type G, E et D (avec certaines restrictions pour les objectifs PC) et les objectifs DX, les objectifs AI-P NIKKOR et les objectifs AI sans microprocesseur (modes d'exposition A et M uniquement). Il est impossible d'utiliser les objectifs IX NIKKOR, les objectifs pour le F3AF et les objectifs non AI.</p> <p>Le télémètre électronique peut être utilisé avec les objectifs dont l'ouverture maximale est f/5.6 ou plus lumineuse (le télémètre électronique prend en charge 15 points AF avec les objectifs dont l'ouverture maximale est f/8 ou plus lumineuse ; parmi ces points, 9 sont sélectionnables).</p>
Obturbateur	
Type	Obturbateur mécanique de type plan focal à translation verticale contrôlé électroniquement ; obturation électronique au premier rideau disponible en mode de déclenchement « levée du miroir »
Vitesse	$\frac{1}{8000}$ – 30 s par incréments de $\frac{1}{3}$, $\frac{1}{2}$ ou 1 IL, pose B, pose T, X250
Vitesse de synchro. flash	$X = \frac{1}{250}$ s ; synchronisation avec l'obturateur à une vitesse inférieure ou égale à $\frac{1}{250}$ s

Déclenchement	
Mode de déclenchement	S (vue par vue), CL (continu basse vitesse), CH (continu haute vitesse), Q (déclenchement silencieux), Qc (déclenchement continu silencieux), ☺ (retardateur), MUP (levée du miroir)
Cadence de prise de vue approximative	<ul style="list-style-type: none"> • CL : 1–9 vps • CH : 10 vps • Qc : 3 vps
Retardateur	2 s, 5 s, 10 s, 20 s ; 1–9 vues par intervalles de 0,5, 1, 2 ou 3 s
Exposition	
Mesure	Mesure de l'exposition TTL à l'aide du capteur RVB doté d'environ 180K (180000) photosites
Méthode de mesure	<ul style="list-style-type: none"> • Matricielle : mesure matricielle couleur 3D III (objectifs de type G, E et D) ; mesure matricielle couleur III (autres objectifs à microprocesseur) ; mesure matricielle couleur disponible avec les objectifs sans microprocesseur si l'utilisateur précise les données de l'objectif • Pondérée centrale : la mesure est effectuée à 75% sur un cercle de 8 mm au centre de la vue. Le diamètre de ce cercle peut aussi être défini sur 6, 10 ou 13 mm, ou la pondération peut se faire sur une moyenne de l'ensemble de la vue (les objectifs sans microprocesseur utilisent le cercle de 8 mm) • Spot : la mesure s'effectue sur un cercle de 3,5 mm (environ 2,5% de la vue) centré sur le point AF sélectionné (sur le point AF central en cas d'utilisation d'un objectif sans microprocesseur) • Pondérée sur les hautes lumières : disponible avec les objectifs de type G, E et D
Plage (100 ISO, objectif f/1.4, 20 °C)	<ul style="list-style-type: none"> • Mesure matricielle ou pondérée centrale : –3 – +20 IL • Mesure spot : 2 –20 IL • Mesure pondérée sur les hautes lumières: 0–20 IL
Couplage de la mesure d'exposition	Microprocesseur et AI couplés

Exposition	
Mode d'exposition	Auto programmé avec décalage du programme (P) ; Auto à priorité vitesse (S) ; Auto à priorité ouverture (A) ; Manuel (M)
Correction d'exposition	-5 - +5 IL par incréments de 1/3, 1/2 ou 1 IL
Mémorisation de l'exposition	Luminosité mémorisée sur la valeur détectée
Sensibilité (indice d'exposition recommandé)	100-51200 ISO par incréments de 1/3, 1/2 ou 1 IL. Réglable à environ 0,3, 0,5, 0,7 ou 1 IL (équivalent 50 ISO) en-dessous de 100 ISO ou à environ 0,3, 0,5, 0,7, 1, 2, 3, 4 ou 5 IL (équivalent 1640000 ISO) au-dessus de 51200 ISO ; contrôle automatique de la sensibilité disponible
D-Lighting actif	Choix entre Automatique, Très élevé, Élevé, Normal, Faible ou Désactivé
Mise au point	
Autofocus	Module autofocus Multi-CAM 20K à détection de phase TTL, réglage précis et 153 points AF (dont 99 capteurs en croix et 15 capteurs prenant en charge l'ouverture f/8), parmi lesquels 55 (35 capteurs en croix et 9 capteurs f/8) sont sélectionnables
Plage de détection	-4 - +20 IL (100 ISO, 20 °C)
Pilotage de l'objectif	<ul style="list-style-type: none"> • Autofocus (AF) : AF ponctuel (AF-S) ; AF continu (AF-C) ; suivi de mise au point automatiquement activé si le sujet est en mouvement • Mise au point manuelle (M) : le télémètre électronique peut être utilisé
Point AF	153 points AF, parmi lesquels 55 ou 15 sont sélectionnables

Mise au point	
Mode de zone AF	AF point sélectif, AF zone dynamique à 25, 72 ou 153 points, Suivi 3D, AF zone groupée, AF zone automatique
Mémorisation de la mise au point	La mise au point peut être mémorisée en appuyant sur le déclencheur à mi-course (AF ponctuel) ou en appuyant au centre du sélecteur secondaire
Flash	
Contrôle du flash	TTL : contrôle de flash i-TTL effectué à l'aide du capteur RVB de 180K (180000) photosites environ ; le dosage automatique flash/ambiance i-TTL pour reflex numérique est utilisé avec la mesure matricielle, la mesure pondérée centrale et la mesure pondérée sur les hautes lumières ; le mode flash/ambiance i-TTL standard pour reflex numérique est utilisé avec la mesure spot
Mode de flash	Synchro sur le premier rideau, synchro lente, synchro sur le second rideau, atténuation des yeux rouges, atténuation des yeux rouges avec synchro lente, synchro lente sur le second rideau, désactivé, possibilité de synchro flash ultra-rapide Auto FP
Correction du flash	-3 - +1 IL par incréments de $\frac{1}{3}$, $\frac{1}{2}$ ou 1 IL
Témoin de disponibilité du flash	S'allume lorsque le flash optionnel est prêt à se déclencher ; clignote après le déclenchement du flash à pleine puissance
Griffe flash	ISO 518 à contact direct avec contacts de synchronisation et de données ; verrouillage de sécurité
Système d'éclairage créatif Nikon (CLS)	Contrôle du flash i-TTL, système évolué de flash asservi sans fil radiocommandé, système évolué de flash asservi sans fil optique, mode lampe pilote, mémorisation FV, communication des informations colorimétriques, synchronisation ultra-rapide Auto FP, assistance AF pour autofocus multizone, contrôle unifié du flash
Prise synchro	ISO 519 avec filetage de verrouillage

Balance des blancs	
Balance des blancs	Automatique (3 types), incandescent, fluorescent (7 types), ensoleillé, flash, nuageux, ombre, pré-réglage manuel (possibilité de stocker jusqu'à 6 valeurs ; mesure de la balance des blancs ponctuelle disponible en mode de visée écran), choix de la température de couleur (2500 K–10000 K), tous avec réglage précis
Bracketing	
Types de bracketing	Exposition, intensité du flash, balance des blancs et D-Lighting actif
Visée écran	
Modes	 (visée écran photo),  (visée écran vidéo)
Pilotage de l'objectif	<ul style="list-style-type: none"> • Autofocus (AF) : AF ponctuel (AF-S) ; AF permanent (AF-F) • Mise au point manuelle (M)
Mode de zone AF	AF priorité visage, AF zone large, AF zone normale, AF suivi du sujet
Autofocus	AF à détection de contraste à n'importe quel emplacement de la vue (l'appareil photo sélectionne automatiquement le point AF lorsque AF priorité visage ou AF suivi du sujet est sélectionné)
Vidéo	
Mesure	Mesure de l'exposition TTL à l'aide du capteur d'image principal
Méthode de mesure	Matricielle, pondérée centrale ou pondérée sur les hautes lumières
Taille du cadre (pixels) et cadence de prise de vue	<ul style="list-style-type: none"> • 3840 × 2160 (4K UHD) ; 30p (progressif), 25p, 24p • 1920 × 1080 ; 60p, 50p, 30p, 25p, 24p • 1280 × 720 ; 60p, 50p <p>Les cadences réelles pour 60p, 50p, 30p, 25p et 24p sont de 59,94, 50, 29,97, 25 et 23,976 vps respectivement ; ★ qualité élevée disponible avec toutes les tailles d'image, qualité normale disponible avec toutes les tailles d'image à l'exception de 3840 × 2160</p>

Vidéo	
Format de fichier	MOV
Compression vidéo	H.264/MPEG-4 Advanced Video Coding
Format d'enregistrement audio	PCM linéaire
Dispositif d'enregistrement audio	Microphone intégré stéréo ou externe ; possibilité de régler la sensibilité
Sensibilité (ISO)	<ul style="list-style-type: none"> • Modes d'exposition P, S et A : contrôle automatique de la sensibilité (100 ISO à Hi 5) avec sélection d'une valeur maximale • Mode d'exposition M : contrôle automatique de la sensibilité (100 ISO à Hi 5) avec sélection d'une valeur maximale ; sélection manuelle (100 ISO à 51200 ISO par incréments de 1/3, 1/2 ou 1 IL) avec des options supplémentaires disponibles, équivalentes à environ 0,3, 0,5, 0,7, 1, 2, 3, 4 ou 5 IL (équivalent 1640000 ISO) au-dessus de 51200 ISO
D-Lighting actif	Choix entre Très élevé, Élevé, Normal, Faible ou Désactivé
Autres options	Ajout de repère, vidéos accélérées, réduction de vibration électronique
Moniteur	
Moniteur	TFT ACL tactile inclinable d'environ 2359k pixels (XGA), 8 cm (3,2 pouces), avec angle de visualisation de 170°, couverture de l'image de visée de 100% environ et réglage manuel de la luminosité
Visualisation	
Visualisation	Plein écran et par imageries (4, 9 ou 72 images) avec fonction Loupe, lecture des vidéos, diaporamas photo et/ou vidéo, histogramme, hautes lumières, informations sur les photos, affichage des données de position, rotation automatique des images, classement des images et intégration et affichage des informations IPTC

Interface	
USB	SuperSpeed USB (port Micro-B USB 3.0) ; la connexion au port USB intégré est recommandée
Sortie HDMI	Connecteur HDMI (type C)
Entrée audio	Fiche jack mini stéréo (3,5 mm de diamètre ; entrée alimentée)
Sortie audio	Fiche jack mini stéréo (3,5 mm de diamètre)
Prise télécommande à dix broches	Peut servir à connecter une télécommande, une télécommande radio sans fil WR-R10 (nécessite l'adaptateur WR-A10) ou WR-1, un module GPS GP-1/GP-1A, ou un appareil GPS compatible avec la norme NMEA0183 version 2.01 ou 3.01 (nécessite un câble pour récepteur GPS MC-35 et un câble avec connecteur D-sub à 9 broches) (accessoires disponibles en option)
Sans fil/Bluetooth	
Sans fil	<ul style="list-style-type: none"> • Normes : IEEE 802.11b, IEEE 802.11g • Fréquence de fonctionnement : 2412–2462 MHz (canaux 1–11) • Authentification : système ouvert, WPA2-PSK
Bluetooth	Protocoles de communication : Bluetooth Specification Version 4.1
Portée (sans obstacle)	Environ 10 m sans interférence ; la portée peut varier selon l'intensité du signal et la présence ou non d'obstacles
NFC	
Fonctionnement	NFC Forum Type 3 Tag

Langues disponibles	
Langues disponibles	Allemand, anglais, arabe, bengali, bulgare, chinois (simplifié et traditionnel), coréen, danois, espagnol, finnois, français, grec, hindi, hongrois, indonésien, italien, japonais, marathi, néerlandais, norvégien, persan, polonais, portugais (Portugal et Brésil), roumain, russe, serbe, suédois, tamoul, tchèque, télougou, thaï, turc, ukrainien, vietnamien
Alimentation	
Accumulateur	Un accumulateur Li-ion EN-EL15
Poignée-alimentation	Poignée-alimentation MB-D17 (en option) avec un accumulateur Nikon Li-ion EN-EL18a ou EN-EL18 (disponible séparément), un accumulateur Nikon Li-ion EN-EL15, huit piles AA alcalines ou au lithium, ou huit accumulateurs AA NiMH. Un volet de logement pour accumulateur BL-5 est requis avec les accumulateurs EN-EL18a ou EN-EL18.
Adaptateur secteur	Adaptateur secteur EH-5b ; nécessite le connecteur d'alimentation EP-5B (disponible séparément)
Filetage pour fixation sur trépied	
Filetage pour fixation sur trépied	1/4pouce (ISO 1222)

Dimensions/poids	
Dimensions (L × H × P)	Environ 147 × 115 × 81 mm
Poids	Environ 860 g avec accumulateur et carte mémoire XQD mais sans bouchon de boîtier ; environ 760 g (boîtier de l'appareil photo uniquement)
Conditions de fonctionnement	
Température	0 °C–40 °C
Humidité	Inférieure ou égale à 85% (sans condensation)

- Sauf indication contraire, toutes les mesures sont effectuées conformément aux normes ou aux lignes directrices de la CIPA (**C**amera and **I**maging **P**roducts **A**ssociation).
- Tous les chiffres se rapportent à un appareil photo doté d'un accumulateur entièrement chargé.
- Nikon se réserve le droit de modifier à tout moment l'apparence et les caractéristiques du matériel et des logiciels décrits dans ce manuel, sans avis préalable. Nikon ne peut être tenu pour responsable des dommages résultant d'erreurs éventuelles contenues dans ce manuel.

■ ■ Chargeur d'accumulateur MH-25a

Entrée nominale (en Amérique du Nord)	120 V CA, 60 Hz, 0,2 A
Entrée nominale (dans les autres régions)	100–240 V CA, 50/60 Hz, 0,23–0,12 A
Puissance nominale	8,4 V CC/1,2 A
Accumulateurs compatibles	Accumulateurs Li-ion Nikon EN-EL15
Temps de charge	Environ 2 heures et 35 minutes à une température ambiante de 25 °C lorsque l'accumulateur est entièrement déchargé
Température de fonctionnement	0 °C–40 °C
Dimensions (L × H × P)	Environ 95 × 33,5 × 71 mm, hors parties saillantes
Longueur du câble d'alimentation (si fourni)	Environ 1,5 m
Poids	Environ 115 g, sans le connecteur d'alimentation fourni (câble d'alimentation ou adaptateur de prise secteur)

Les symboles indiqués sur ce produit ont la signification suivante :

~ CA, --- CC, □ Équipement de classe II (ce produit a été construit avec une double isolation.)

■ ■ Accumulateur Li-ion EN-EL15

Type	Accumulateur lithium-ion
Capacité nominale	7,0 V/1900 mAh
Température de fonctionnement	0 °C–40 °C
Dimensions (L × H × P)	Environ 40 × 56 × 20,5 mm
Poids	Environ 88 g, sans le cache-contacts

■ Objectif AF-S DX NIKKOR 16–80 mm f/2.8–4E ED VR

Type	Objectif AF-S DX de type E avec microprocesseur intégré et monture F
Focale	16–80 mm
Ouverture maximale	f/2.8–4
Construction optique	17 lentilles en 13 groupes (dont 4 lentilles en verre ED, 3 lentilles asphériques et des lentilles bénéficiant d'un traitement nanocristal ou au fluor)
Angle de champ	83°–20°
Échelle des focales	Graduée en millimètres (16, 24, 35, 50, 80)
Information de distance	Communiquée au boîtier de l'appareil photo
Zoom	Bague de zoom pour zoom manuel
Mise au point	Système de mise au point interne (IF) Nikon avec autofocus contrôlé par moteur ondulatoire silencieux (SWM) et bague de mise au point séparée pour la mise au point manuelle
Réduction de vibration	Déplacement des lentilles à l'aide de voice coil motors (VCM)
Indicateur de la distance de mise au point	0,35 m–∞
Distance minimale de mise au point	0,35 m depuis le plan focal (□ 115) à toutes les focales
Lamelles de diaphragme	7 (diaphragme circulaire)
Diaphragme	Contrôle automatique et électronique de l'ouverture
Plage des ouvertures	<ul style="list-style-type: none">• Focale de 16 mm : f/2.8–22• Focale de 80 mm : f/4–32 L'ouverture minimale affichée peut varier en fonction de la taille de l'incrément d'exposition sélectionnée avec l'appareil photo.
Mesure	Pleine ouverture
Diamètre de fixation pour filtre	72 mm (P = 0,75 mm)
Dimensions	Environ 80 mm maximum de diamètre × 85,5 mm (distance à partir du plan d'appui de la monture d'objectif de l'appareil photo)
Poids	Environ 480 g

Nikon se réserve le droit de modifier à tout moment l'apparence et les caractéristiques du matériel et des logiciels décrits dans ce manuel, sans avis préalable. Nikon ne peut être tenu pour responsable des dommages résultant d'erreurs éventuelles contenues dans ce manuel.

Objectifs

AF-S DX NIKKOR 16–80 mm f/2.8–4E ED VR

L'objectif utilisé la plupart du temps dans ce manuel à titre d'exemple est l'AF-S DX NIKKOR 16–80 mm f/2.8–4E ED VR.

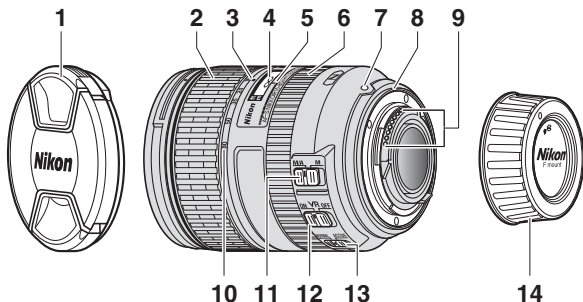

1 Bouchon d'objectif

2 Bague de zoom

3 Repère de l'échelle des focales

4 Indicateur de la distance de mise au point

5 Repère de la distance de mise au point

6 Bague de mise au point114

7 Repère de montage de l'objectif...18

8 Joint en caoutchouc de la monture d'objectif

9 Contacts du microprocesseur325

10 Échelle des focales

11 Commutateur du mode de mise au point.....114, 378

12 Commutateur de réduction de vibration.....380

13 Commutateur du mode de réduction de vibration381

14 Bouchon arrière d'objectif

L'AF-S DX NIKKOR 16–80 mm f/2.8–4E ED VR est destiné exclusivement aux reflex numériques de format Nikon DX. Les reflex argentiques et les reflex numériques de la gamme D2, gamme D1, D200, D100, D90, D80, gamme D70, D60, D50, gamme D40 et D3000 ne sont pas pris en charge.

✔ Indicateur de la distance de mise au point

Notez que l'indicateur de la distance de mise au point doit seulement être considéré comme un guide. En effet, il peut ne pas afficher avec précision la distance au sujet. En outre, en raison de la profondeur de champ ou d'autres facteurs, il peut ne pas indiquer ∞ lorsque l'appareil photo fait le point sur un objet éloigné.

✎ Utilisation de M/A (Autofocus à priorité manuelle) avec les objectifs AF-S DX NIKKOR 16–80 mm f/2.8–4E ED VR

Pour effectuer la mise au point à l'aide de l'autofocus à priorité manuelle (M/A) :

- 1 Positionnez le commutateur du mode de mise au point de l'objectif (☐ 377) sur M/A.
- 2 Effectuez la mise au point.

Si vous le souhaitez, vous pouvez annuler l'autofocus en tournant la bague de mise au point tout en maintenant le déclencheur appuyé à mi-course (ou si l'appareil photo est équipé d'une commande **AF-ON**, tout en appuyant sur la commande **AF-ON**). Pour refaire le point à l'aide de l'autofocus, appuyez à nouveau sur le déclencheur à mi-course ou sur la commande **AF-ON**.

Entretien de l'objectif

- L'objectif retrouve son ouverture maximale après avoir été retiré de l'appareil photo. Pour protéger l'intérieur de l'objectif, rangez-le à l'abri de la lumière directe du soleil ou remettez en place ses bouchons.
- Ne prenez pas, ni ne tenez l'objectif ou l'appareil photo uniquement par le parasoleil.
- Veillez à ce que les contacts du microprocesseur restent propres.
- Si le joint en caoutchouc de la monture d'objectif est endommagé, cessez immédiatement toute utilisation et confiez l'objectif à un centre de SAV Nikon agréé pour le faire réparer.
- Utilisez une soufflette pour retirer la poussière et les peluches de la surface de l'objectif.
- Les lentilles avant et arrière, traitées au fluor, peuvent être nettoyées simplement avec un chiffon sec. Les taches et les traces de doigt peuvent être effacées avec un tissu propre et doux en coton ou une lingette nettoyante pour objectif ; nettoyez avec un mouvement circulaire à partir du centre vers l'extérieur, tout en prenant soin de ne pas laisser de traces, ni de toucher le verre avec les doigts. Pour retirer les taches tenaces, essuyez délicatement avec un chiffon doux et imbibé d'une petite quantité d'eau distillée, d'éthanol ou de nettoyant pour objectif. Les taches en forme de goutte présentes sur les lentilles traitées au fluor (hydrofuges et oléofuges) peuvent être essuyées avec un chiffon sec.
- N'utilisez jamais de solvants organiques comme un diluant à peinture ou du benzène pour nettoyer l'objectif.
- Le parasoleil ou les filtres NC permettent de protéger la lentille frontale.
- Fixez les bouchons avant et arrière avant de ranger l'objectif dans son étui.
- Si vous ne prévoyez pas d'utiliser l'objectif avant longtemps, rangez-le dans un endroit frais et sec pour éviter la formation de moisissure et de rouille. Ne le rangez pas à la lumière directe du soleil ou avec des boules antimites de naphthaline ou de camphre.
- Tenez l'objectif au sec. La formation de rouille sur les mécanismes internes peut provoquer des dommages irréparables.
- Laisser l'objectif dans des endroits extrêmement chauds peut endommager ou déformer les éléments composés de plastique renforcé.

■ Réduction de vibration (VR)

Les objectifs AF-S DX NIKKOR 16–80 mm f/2.8–4E ED VR prennent en charge la fonction de réduction de vibration (VR) qui réduit les phénomènes de flou causés par le bougé de l'appareil photo lors de la réalisation d'un filé panoramique. Vous pouvez ainsi utiliser des vitesses d'obturation environ 4,0 fois plus lentes. Cela augmente la plage des vitesses d'obturation disponibles et permet de prendre des photos à main levée, sans trépied, dans de nombreuses situations. La valeur de 4,0 vitesses indiquée ci-dessus se base sur des mesures effectuées en mode **NORMAL** selon les normes de la CIPA (Camera and Imaging Products Association) ; les objectifs de format FX sont évalués avec des appareils photo numériques de format FX, les objectifs de format DX avec des appareils photo de format DX et les zooms sont réglés sur leur position maximale.

Pour utiliser la réduction de vibration, positionnez le commutateur de réduction de vibration sur **ON**. La réduction de vibration est activée lorsque vous appuyez sur le déclencheur à mi-course, ce qui réduit les effets du bougé de l'appareil photo sur l'image affichée dans le viseur et simplifie le cadrage du sujet et la mise au point.

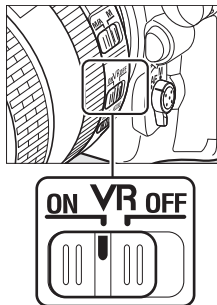

✓ Réduction de vibration

- Lorsque vous utilisez la réduction de vibration, appuyez sur le déclencheur à mi-course et attendez que l'image de visée se stabilise avant d'appuyer sur le déclencheur jusqu'en fin de course.
- Lorsque la réduction de vibration est activée, l'image de visée peut être instable après la pression du déclencheur. Ce phénomène n'est pas le signe d'un dysfonctionnement.
- Ne mettez pas l'appareil photo hors tension et ne retirez pas l'objectif lorsque la réduction de vibration est en cours. Si l'alimentation de l'objectif est coupée alors que la réduction de vibration est active, l'objectif risque d'émettre des cliquetis lorsqu'il est secoué. Il ne s'agit pas d'un dysfonctionnement et ce phénomène peut être corrigé en remettant en place l'objectif et en mettant l'appareil photo sous tension.
- Si l'appareil photo est équipé d'un flash intégré, la réduction de vibration se désactive pendant le recyclage du flash.
- Il est généralement recommandé d'utiliser le réglage **ON** lorsque l'appareil photo est monté sur un monopode ou sur un trépied dont la tête n'est pas fixée, bien que le réglage **OFF** soit plus adapté dans certaines conditions de prise de vue et avec certains types de trépied.

▣ Commutateur du mode de réduction de vibration (objectifs AF-S DX NIKKOR 16–80 mm f/2.8–4E ED VR)

Le commutateur du mode de réduction de vibration permet de sélectionner le mode de réduction de vibration lorsque cette dernière est activée.

- **Sélectionnez NORMAL** pour réduire les effets des vibrations lorsque vous photographiez depuis une position fixe et de manière générale, dans les situations où le mouvement de l'appareil photo est relativement peu important.
- **Sélectionnez ACTIVE** pour réduire les effets des vibrations lorsque vous photographiez depuis un véhicule en mouvement, lorsque vous marchez et de manière générale, dans les situations où le mouvement de l'appareil photo est important.

Faites coulisser le commutateur du mode de réduction de vibration sur **NORMAL** lorsque vous réalisez des filés panoramiques. Lorsque vous effectuez un filé panoramique, la réduction de vibration s'applique uniquement au mouvement ne faisant pas partie du filé (si l'appareil photo est utilisé pour faire un filé horizontal, la réduction de vibration ne s'applique qu'au tremblement vertical). Il est ainsi beaucoup plus facile de réaliser de longs filés panoramiques.

Utilisation du flash intégré

Si l'appareil photo est équipé d'un flash intégré, veillez à ce que le sujet se situe à au moins 0,6 m de l'appareil photo et retirez le parasoleil pour éviter le risque de vignettage (ombres créées lorsque l'extrémité de l'objectif occulte le flash intégré).

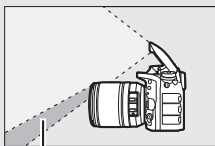

Ombre



Vignettage

Appareil photo	Focale	Distance minimale sans vignettage
D7200, D7100, D7000	18 mm	1,0 m
	24 mm, 35 mm, 50 mm, 80 mm	0,6 m
D5500, D5300, D5200, D5100, D5000, D3300, D3200, D3100	24 mm	1,0 m
	35 mm, 50 mm, 80 mm	0,6 m
Gamme D300	18 mm	1,5 m
	24 mm, 35 mm, 50 mm, 80 mm	0,6 m

Accessoires fournis avec l'objectif AF-S DX NIKKOR 16–80 mm f/2.8–4E ED VR

- Bouchon avant d'objectif encliquetable 72 mm LC-72
- Bouchon arrière d'objectif LF-4
- Parasoleil à baïonnette HB-75

Alignez le repère de montage du parasoleil (●) sur le repère d'alignement du parasoleil (◡) comme illustré sur la Figure ①, puis tournez le parasoleil (②) jusqu'à ce que le repère ● s'aligne sur le repère de verrouillage (—○).

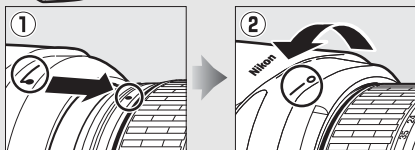
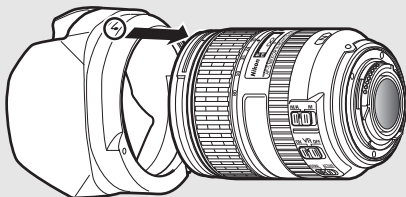

Lors de la fixation ou du retrait du parasoleil, tenez-le près du symbole situé sur sa base et évitez de le serrer trop fermement. Un vignettage peut se produire si le parasoleil n'est pas fixé correctement. Le parasoleil peut être retourné et monté sur l'objectif lorsqu'il n'est pas utilisé.

Pour détacher le parasoleil, appuyez sur le bouton de déverrouillage du parasoleil (①), tournez le parasoleil dans le sens indiqué par la flèche (②) et retirez-le comme le montre l'illustration (③).

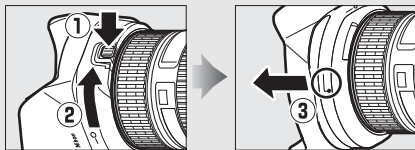

Accessoires disponibles en option pour les objectifs AF-S DX NIKKOR 16–80 mm f/2.8–4E ED VR

- Filtres à vis 72 mm
- Étui d'objectif CL-1218

Remarque relative aux objectifs grand-angle et ultra grand-angle

L'autofocus risque de ne pas produire les résultats escomptés dans des situations semblables à celles décrites ci-dessous.

1 Les objets de l'arrière-plan occupent une plus grande partie du point AF que le sujet principal :

Si le point AF contient à la fois des objets du premier plan et de l'arrière-plan, l'appareil photo peut effectuer la mise au point sur l'arrière-plan et par conséquent, le sujet risque d'être flou.



Exemple : *une personne située loin de l'appareil photo et à une certaine distance de l'arrière-plan*

2 Le sujet contient trop de petits détails.

L'appareil photo risque d'avoir des difficultés à faire le point sur des sujets manquant de contraste ou qui paraissent plus petits que les objets de l'arrière-plan.



Exemple : *un champ de fleurs*

Dans ces cas, effectuez la mise au point manuellement, ou faites le point sur un autre sujet se trouvant à égale distance, mémorisez la mise au point, puis recomposez la photo. Pour en savoir plus, reportez-vous au paragraphe « Optimisation des résultats avec l'autofocus » (□ 113).

Informations concernant les marques commerciales

IOS est une marque commerciale ou une marque déposée de Cisco Systems, Inc., aux États-Unis et/ou dans d'autres pays et est utilisée sous licence. Windows est soit une marque déposée, soit une marque commerciale de Microsoft Corporation aux États-Unis et/ou dans d'autres pays. Mac, OS X, Apple®, App Store®, les logos Apple, iPhone®, iPad® et iPod touch® sont des marques commerciales d'Apple Inc., enregistrées aux États-Unis et/ou dans d'autres pays. Android est une marque de Google Inc. Le robot Android est reproduit ou modifié à partir de travaux créés et partagés par Google, et utilisés conformément aux conditions décrites dans la licence d'attribution Creative Commons 3.0. PictBridge est une marque commerciale. XQD est une marque commerciale de Sony Corporation. Les logos SD, SDHC et SDXC sont des marques commerciales de SD-3C, LLC. HDMI, le logo HDMI et High-Definition Multimedia Interface sont des marques commerciales ou des marques déposées de HDMI Licensing LLC.

HDMI

Wi-Fi et le logo Wi-Fi sont des marques commerciales ou des marques déposées de la Wi-Fi Alliance. N-Mark est une marque commerciale ou une marque déposée de NFC Forum, Inc., aux États-Unis et/ou dans d'autres pays.

La marque et les logos Bluetooth® sont des marques déposées appartenant à Bluetooth SIG, Inc. et leur utilisation par Nikon Corporation s'effectue sous licence.

Tous les autres noms de marques mentionnés dans ce manuel ou dans les autres documentations fournies avec votre matériel Nikon sont des marques commerciales ou des marques déposées de leurs détenteurs respectifs.

"Made for iPod," "Made for iPhone," and "Made for iPad" mean that an electronic accessory has been designed to connect specifically to iPod, iPhone, or iPad, respectively, and has been certified by the developer to meet Apple performance standards. Apple is not responsible for the operation of this device or its compliance with safety and regulatory standards. Please note that the use of this accessory with iPod, iPhone, or iPad may affect wireless performance.

Normes prises en charge

- **DCF Version 2.0** : la norme DCF (Design Rule for Camera File System) est largement répandue dans le domaine des appareils photo numériques et garantit une compatibilité entre les différentes marques d'appareils photo.
- **Exif version 2.3** : l'appareil photo prend en charge le format Exif (Exchangeable Image File Format for Digital Still Cameras) version 2.3, une norme qui permet d'utiliser les informations enregistrées avec les photos pour garantir une reproduction optimale des couleurs lors d'une impression sur une imprimante compatible Exif.
- **PictBridge** : cette norme, conçue conjointement par les fabricants d'appareils photo numériques et d'imprimantes, permet l'impression directe des photos sur une imprimante sans passer par un ordinateur.
- **HDMI** : l'interface HDMI (High-Definition Multimedia Interface) est une norme pour les interfaces multimédia utilisées dans les composants électroniques et les périphériques AV grand public permettant de transmettre des données audiovisuelles et des signaux de contrôle vers des périphériques compatibles HDMI via un seul câble de connexion.

Marquage de conformité

Les normes avec lesquelles l'appareil photo est en conformité peuvent être affichées à l'aide de l'option **Marquage de conformité** du menu Configuration (☐ 309).

Licence FreeType (FreeType2)

Certaines parties de ce logiciel sont protégées par copyright © 2012 The FreeType Project (<http://www.freetype.org>). Tous droits réservés.

Licence MIT (HarfBuzz)

Certaines parties de ce logiciel sont protégées par copyright © 2016 The HarfBuzz Project (<http://www.freedesktop.org/wiki/Software/HarfBuzz>). Tous droits réservés.

Cartes mémoire agréées

L'appareil photo accepte les cartes mémoire XQD et SD répertoriées ci-dessous. Les autres cartes n'ont pas été testées. Pour en savoir plus sur les cartes énumérées ci-dessous, contactez leur fabricant.

■ ■ Cartes mémoire XQD

Les cartes mémoire XQD suivantes ont été testées et agréées pour cet appareil photo.

Sony	Série G	QD-G32A	32 Go
		QD-G64A	64 Go
		QD-G128A	128 Go
	Série S	QD-S32/QD-S32E	32 Go
		QD-S64/QD-S64E	64 Go
	Série H	QD-H16	16 Go
		QD-H32	32 Go
	Série N	QD-N32	32 Go
		QD-N64	64 Go
	Lexar	Professional	1100x
1333x			32 Go, 64 Go
2933x			32 Go, 64 Go, 128 Go

Il est recommandé d'utiliser des cartes dont la vitesse d'écriture est de 45 Mo/s (300x) ou plus pour l'enregistrement vidéo. Des vitesses plus lentes peuvent interrompre l'enregistrement ou provoquer une lecture saccadée ou inégale.

■ Cartes mémoire SD

L'appareil photo est compatible avec les cartes mémoire SD, SDHC et SDXC, dont les cartes SDHC et SDXC compatibles avec UHS-I et UHS-II. Pour



l'enregistrement vidéo, il est recommandé d'utiliser des cartes UHS de classe 3 ou supérieure ; l'utilisation de cartes plus lentes peut provoquer l'interruption de l'enregistrement. Lorsque vous choisissez des cartes que vous prévoyez d'utiliser dans des lecteurs de cartes, vérifiez qu'elles sont compatibles avec ces lecteurs.

Prenez contact avec le fabricant pour obtenir des informations sur les caractéristiques, le fonctionnement et les restrictions concernant l'utilisation.

Capacité des cartes mémoire

Le tableau suivant indique le nombre approximatif de photos qui peuvent être enregistrées sur une carte Lexar Professional 2933x XQD 2.0 de 64 Go avec différents réglages de qualité d'image, taille d'image et zone d'image.

■ Zone d'image DX (24 × 16)

Qualité d'image	Taille d'image	Taille du fichier ¹	Nombre d'images ¹	Capacité de la mémoire tampon ²
NEF (RAW), Compression sans perte, 12 bits	Large	20,1 Mo	1700	200
	Moyenne	14,5 Mo	2400	200
	Petite	11,0 Mo	3200	200
NEF (RAW), Compression sans perte, 14 bits	Large	25,0 Mo	1300	200
NEF (RAW), Compression, 12 bits	Large	17,2 Mo	2400	200
NEF (RAW), Compression, 14 bits	Large	21,3 Mo	2000	200
NEF (RAW), Sans compression, 12 bits	Large	33,1 Mo	1700	200
NEF (RAW), Sans compression, 14 bits	Large	43,1 Mo	1300	79
TIFF (RVB)	Large	62,5 Mo	975	48
	Moyenne	35,6 Mo	1600	56
	Petite	16,4 Mo	3600	64
JPEG fine ³	Large	10,4 Mo	4400	200
	Moyenne	6,4 Mo	7300	200
	Petite	3,4 Mo	13700	200
JPEG normal ³	Large	5,3 Mo	8600	200
	Moyenne	3,3 Mo	14100	200
	Petite	1,8 Mo	25900	200
JPEG basic ³	Large	2,8 Mo	16600	200
	Moyenne	1,8 Mo	26600	200
	Petite	1,0 Mo	46500	200

■ Zone d'image 1,3× (18×12)

Qualité d'image	Taille d'image	Taille du fichier ¹	Nombre d'images ¹	Capacité de la mémoire tampon ²
NEF (RAW), Compression sans perte, 12 bits	Large	12,4 Mo	2900	200
	Moyenne	9,1 Mo	3900	200
	Petite	7,0 Mo	5100	200
NEF (RAW), Compression sans perte, 14 bits	Large	15,4 Mo	2300	200
NEF (RAW), Compression, 12 bits	Large	10,7 Mo	3900	200
NEF (RAW), Compression, 14 bits	Large	13,1 Mo	3300	200
NEF (RAW), Sans compression, 12 bits	Large	20,1 Mo	2900	200
NEF (RAW), Sans compression, 14 bits	Large	25,9 Mo	2300	200
TIFF (RVB)	Large	37,2 Mo	1600	135
	Moyenne	21,4 Mo	2700	200
	Petite	10,0 Mo	5700	200
JPEG fine ³	Large	6,5 Mo	7000	200
	Moyenne	4,2 Mo	11100	200
	Petite	2,4 Mo	19200	200
JPEG normal ³	Large	3,4 Mo	13600	200
	Moyenne	2,2 Mo	21200	200
	Petite	1,3 Mo	35700	200
JPEG basic ³	Large	1,8 Mo	25600	200
	Moyenne	1,2 Mo	39200	200
	Petite	0,8 Mo	60600	200

1 Tous les chiffres sont approximatifs. La taille du fichier dépend de la scène enregistrée.

2 Nombre maximal de photos pouvant être stockées dans la mémoire tampon à une sensibilité de 100 ISO. Chute avec les qualités d'image accompagnées d'une étoile (« ★ ») ou si le contrôle automatique de la distorsion est activé.

3 Les chiffres se basent sur une compression JPEG avec priorité à la taille. La sélection d'une option de qualité d'image accompagnée d'une étoile (« ★ » ; compression optimale) augmente la taille de fichier des images JPEG ; le nombre d'images et la capacité de la mémoire tampon diminuent en conséquence.

 **d2—Nombre de vues maximal** (📖 297)

Le nombre maximal de photos pouvant être réalisées en une seule rafale peut être réglé sur n'importe quelle valeur comprise entre 1 et 200.

Autonomie de l'accumulateur

La durée des vidéos ou le nombre de vues pouvant être enregistrées avec un accumulateur entièrement chargé varie en fonction de l'état de l'accumulateur, de la température, de l'intervalle entre les prises de vues et de la durée d'affichage des menus. Dans le cas des piles AA, la capacité varie également en fonction de la marque et des conditions de stockage ; certains types de piles ne peuvent pas être utilisés. Vous trouverez ci-dessous des chiffres donnés à titre indicatif pour l'appareil photo et la poignée-alimentation MB-D17 (en option).

- **Photos, mode de déclenchement vue par vue (norme CIPA¹)**
 - **Un accumulateur EN-EL15 (appareil photo)** : environ 1240 prises de vues
 - **Un accumulateur EN-EL15 (MB-D17)** : environ 1240 prises de vues
 - **Un accumulateur EN-EL18a (MB-D17)** : environ 2510 prises de vues
 - **Huit piles AA alcalines (MB-D17)** : environ 1140 prises de vues
- **Photos, mode de déclenchement continu (norme Nikon²)**
 - **Un accumulateur EN-EL15 (appareil photo)** : environ 2740 prises de vues
 - **Un accumulateur EN-EL15 (MB-D17)** : environ 2740 prises de vues
 - **Un accumulateur EN-EL18a (MB-D17)** : environ 6570 prises de vues
 - **Huit piles AA alcalines (MB-D17)** : environ 2620 prises de vues
- **Vidéos³**
 - **Un accumulateur EN-EL15 (appareil photo)** : environ 50 minutes de séquences HD
 - **Un accumulateur EN-EL15 (MB-D17)** : environ 50 minutes de séquences HD
 - **Un accumulateur EN-EL18a (MB-D17)** : environ 130 minutes de séquences HD
 - **Huit piles AA alcalines (MB-D17)** : environ 60 minutes de séquences HD

- 1 Mesure effectuée à 23 °C (± 2 °C) avec un objectif AF-S DX NIKKOR 16–80 mm f/2.8–4E ED VR dans les conditions de test suivantes : objectif réglé de l'infini à la plage minimale et une photo prise avec les réglages par défaut toutes les 30 s. Mode de visée écran non utilisé.
- 2 Mesure effectuée à 23 °C avec un objectif AF-S NIKKOR 70–200 mm f/2.8G ED VR II dans les conditions de test suivantes : réduction de vibration désactivée, qualité d'image réglée sur JPEG normal, taille d'image réglée sur **Large**, vitesse d'obturation de $\frac{1}{250}$ s, mise au point réglée de l'infini à la plage minimale trois fois après la sollicitation à mi-course du déclencheur pendant 3 s ; six prises de vues successives sont ensuite effectuées et le moniteur reste allumé pendant 5 s avant de s'éteindre ; cycle répété après la mise en veille de l'appareil photo.
- 3 Mesure effectuée à 23 °C (± 2 °C) avec l'appareil photo paramétré sur ses réglages par défaut et un objectif AF-S DX NIKKOR 16–80 mm f/2.8–4E ED VR dans les conditions préconisées par la CIPA (Camera and Imaging Products Association). Chaque vidéo est composée d'un seul ou de plusieurs fichiers, chacun ayant une taille maximale de 4 Go ; chaque vidéo peut durer au total jusqu'à 29 minutes et 59 secondes. L'enregistrement peut s'arrêter avant que ces limites ne soient atteintes si la température de l'appareil photo est élevée.

L'autonomie de l'accumulateur diminue avec :

- l'utilisation du moniteur
- de longues sollicitations du déclencheur à mi-course
- des opérations de mise au point automatique répétées
- des prises de vues au format NEF (RAW) ou TIFF (RVB)
- des vitesses d'obturation lentes
- l'utilisation des fonctionnalités Wi-Fi (réseau local sans fil) et Bluetooth de l'appareil photo
- l'utilisation d'accessoires en option connectés à l'appareil photo
- l'utilisation du mode VR (réduction de vibration) avec les objectifs VR
- nombreux zooms avant et arrière effectués avec un objectif AF-P.

Pour une utilisation optimale des accumulateurs Nikon EN-EL15, respectez les recommandations suivantes :

- Veillez à ce que les contacts de l'accumulateur restent propres. Des contacts sales peuvent réduire les performances de l'accumulateur.
- Utilisez les accumulateurs immédiatement après leur charge. Les accumulateurs peuvent perdre leur charge s'ils restent inutilisés.

Index

Symboles

P (Auto programmé).....	130, 132
S (Auto à priorité vitesse).....	130, 133
A (Auto à priorité ouverture).....	130, 134
M (Manuel).....	130, 135
S (Vue par vue).....	116
Ci (Continu basse vitesse).....	116, 297
Ch (Continu haute vitesse).....	116
Q (Déclenchement silencieux).....	116
Qc (Déclenchement continu silencieux) 116	
☺ Retardateur).....	117, 119, 296
MUP.....	117, 121
[☺] (AF point sélectif).....	103
[☺] (AF zone dynamique).....	103
[☺] (Suivi 3D).....	104
[☺] (AF zone groupée).....	104
[☺] (AF zone automatique).....	104
[☺] (AF priorité visage).....	48
[☺] (AF zone large).....	48
[☺] (AF zone normale).....	48
[☺] (AF suivi du sujet).....	48
[☺] (Mesure matricielle).....	128
[☺] (Mesure pondérée centrale).....	128
[☺] (Mesure spot).....	128
[☺]* (Mesure pondérée sur les hautes lumières).....	128
[Info] Commande (Infos).....	54, 69, 226
[L] (Visée écran).....	43, 58, 174, 303
? (Aide).....	31
℞ (Mémoire tampon).....	118, 389
⌂ (Commande).....	50, 64, 225, 229, 260
:⚡ (Commutateur).....	6, 303
● (Indicateur de mise au point).....	38, 111, 115
PRE (Pré-réglage manuel).....	160, 169

Chiffres

1,3x.....	70, 88, 97
12 bits.....	93
14 bits.....	93
3D (Détection des visages suivi 3D).....	293
3D (Suivi 3D).....	104, 105, 293
3D (Zone de suivi 3D).....	293

A

Accessoires.....	335
Accumulateur.....	13, 15, 35, 309, 375
Accumulateur Li-ion.....	iv, 13, 35, 375
Activation AF.....	293
Adaptateur secteur.....	335
Adobe RVB.....	286
AF.....	47-49, 97-113, 292-294
AF continu.....	101, 292
AF permanent.....	47
AF point sélectif.....	103, 106
AF ponctuel.....	47, 101, 292
AF priorité visage.....	48
AF selon l'orientation.....	293
AF zone automatique.....	104, 106
AF zone dynamique.....	103, 106, 294
AF zone groupée.....	104, 106, 294
AF zone large.....	48
AF zone normale.....	48
AF-C.....	101, 292
AF-F.....	47
Affichage de la sensibilité.....	297
Affichage des hautes lumières.....	65
Affichage des images.....	257, 282
Affichage des informations.....	54, 69, 222, 226, 305
AF-S.....	47, 101, 292
Agrandissement écran partagé.....	51, 52
Aide.....	31

Ajout de repère.....	63
Ajouter des éléments (Menu personnalisé).....	315
Angle de champ.....	327
Aperçu de l'exposition.....	45
Aperçu des données.....	270
Appuyer sur le déclencheur à mi- course.....	38
Après effacement.....	282
Après la rafale, afficher.....	282
Association d'appareils.....	211
Atténuation des yeux rouges.....	201
Audio.....	60
Auto à priorité ouverture.....	134
Auto à priorité vitesse.....	133
Auto programmé.....	132
Autofocus.....	47–49, 97–113, 292–294
Automatique (Balance des blancs). 159, 161	
AWL optique.....	208, 209
AWL optique/radio.....	208, 213
AWL radio.....	208, 210

B

Bague de mise au point de l'objectif 49, 114, 377	
Bague MAP manuelle en mode AF..	294
Balance des blancs....	151, 159, 285, 289
Balance des blancs ponctuelle.....	174
BdB moniteur en visée écran photo .	51
Bluetooth.....	xxii, 308
Bouchon de boîtier.....	335
Bouton central du sélecteur.....	301
Bracketing.....	146, 287, 301
Bracketing auto. (mode M).....	301
Bracketing automatique ..	146, 287, 301
Bracketing balance blancs (Réglage du bracketing auto.).....	146, 151
Bracketing de l'exposition.....	146, 147, 287, 301
Bracketing de la balance des blancs.....	146, 151

Bracketing D-Lighting actif (Réglage du bracketing auto.).....	146, 155
Bracketing du flash ...	146, 147, 287, 301
Bulb (pose B).....	137

C

Câble USB.....	iv
Cacher les images.....	281
Cadence de prise de vue.....	68
Cadence prise de vue en CL.....	297
Camera Control Pro 2.....	336
Capacité des cartes mémoire.....	389
Capture NX-D.....	v
Carte mémoire.....	15, 96, 304, 387
Carte mémoire SD.....	15, 96
Carte XQD.....	15, 96, 387
Casque.....	65
Chargement de l'accumulateur.....	13
Choisir l'onglet.....	315
Choisir la zone d'image 70, 89, 284, 288	
Choisir le début/la fin.....	82
Choisir température de couleur (Balance des blancs).....	160, 166
Choix limité modes de zone AF.....	293
Classement.....	274
CLS.....	328
Code PIN.....	211
Commande AF-ON	102, 293, 301
Commande BKT 147, 148, 151, 152, 155, 156, 195, 238, 301	
Commande d'enregistrement vidéo 60, 301	
Commande Fn1	301, 303
Commande Fn2	275, 301, 303
Commande lâchée + molette.....	302
Commande Pv	49, 131, 300, 301, 303
Commandes tactiles... 11, 186, 258, 306	
Commutateur de réduction de vibration de l'objectif.....	380
Commutateur du mode de mise au point.....	114
Comparaison côte à côte.....	314

Compression (Compression NEF (RAW))	93
Compression NEF (RAW)	93
Compression sans perte (Compression NEF (RAW))	93
Connecter au périphérique mobile	308
Connecteur d'alimentation	335
Contacts du microprocesseur	325
Continu basse vitesse	116, 297
Continu haute vitesse	116
Contrôle auto. de la distorsion	286
Contrôle de la distorsion	313
Contrôle de la sensibilité auto. 125, 289	
Contrôle de la sensibilité auto. ⚡	300
Contrôle des flashes asservis	214
Contrôle du flash	198, 199, 214, 284
Contrôle du vignetage	286
Contrôle sans fil simplifié	216, 224
Copier des image(s)	282
Correction d'exposition	143, 295
Correction des yeux rouges	313
Correction du flash	203
Correction expo. pour flash	300
Couleurs froides (Monochrome)	314

D

Date et heure	304
DCF	386
Débordement (Fonction du logement secondaire)	96
Décalage du programme	132
Déclenchement continu silencieux	116
Déclenchement silencieux	116
Déclenchement synchronisé	297
Déclencheur	38, 111, 141, 303
Déclencheur tactile	55
Défilement avec molette second.	302
Définition réglages perso.	301, 303
Délimiteurs de zone AF	7, 29
Destination	288
Détection des visages	293, 295
Diaporama	282
D-Lighting	313

D-Lighting actif	50, 64, 155, 189, 286, 290
Données de position	253, 268
Données de prise de vue	266
Dossier de stockage	283
Dossier de visualisation	281

E

Écart d'exposition	193
Échantillonnage NEF (RAW)	93
Échelle des focales	377
Éclairage écran de contrôle	6, 298
Écran de contrôle	5
Écran tactile	11, 55, 186, 258
Éditer la vidéo	82, 86, 314
Effacer	42, 278
Effacer l'image en cours	42, 278
Effacer toutes les images	279
Effets de filtres	184, 314
Enregistrement NEF (RAW)	93, 285
Enregistrer la vue sélectionnée ...	82, 86
Enregistrer/charger réglages	309
Ensoleillé (Balance des blancs)	160
Envoyer vers périph. mobile (auto).	308
Équilibre couleur du moniteur	305
Espace colorimétrique	286
Exif	386
Exposition	128, 130, 141, 143, 294
Exposition auto. & flash (Réglage du bracketing auto.)	146, 147
Extinction du moniteur	296

F

Feuilleter	11, 306
Filter couleurs chaudes	314
Fixation de l'objectif	18
Flash ...	196, 201, 203, 205, 208, 299, 328
Flash (Balance des blancs)	160
Flash externe automatique	199, 222
Flash seulement (Réglage du bracketing auto.)	146
Flash stroboscopique	200, 223
Flash stroboscopique asservi ...	219, 225

Flash/ambiance i-TTL standard pour reflex numérique	198, 328
Flashes	196, 328
Flashes multiples	214, 224
Fluorescent (Balance des blancs).....	159
Focale.....	252
Fonction du logement secondaire... 96,	283
Fonction Loupe	271
Format d'image	70, 318
Format de la date.....	304
Format DX	70, 88
Formatage.....	304
Formater la carte mémoire.....	304
Fuseau horaire	304
Fuseau horaire et date	304

G

Gérer le Picture Control	185, 285, 290
GPS	253, 254, 268
Grande plage dynamique (HDR)	191, 287
Griffe flash	196, 335

H

H.264	371
Haute définition	386
Hautes lumières.....	263
HDMI.....	306, 386
HDR (grande plage dynamique)	191
Heure d'été.....	304
Hi.....	124
Histogramme	54, 69, 264, 265
Histogramme RVB	264
Horizon virtuel	54, 69, 305

I

Imagette.....	255
Incandescent (Balance des blancs) .	159
Incrément corr. expo./flash	294
Incrément de l'exposition.....	294
Incrément de la sensibilité	294
Indicateur d'exposition.....	136

Indicateur de mise au point.....	38, 111, 115
Informations de copyright	306
Informations de l'accumulateur.....	309
Informations sur la visualisation	261, 281
Informations sur le fichier.....	262
Informations sur les photos.....	261, 281
Infos des flashes	222
Infos sur les flashes asservis radio ...	213
Intervalle (Diaporama).....	282
Intervallomètre.....	243, 287
Inverser les indicateurs.....	303
IPTC.....	256, 260, 269, 306
i-TTL.....	198, 199, 214, 222, 328

J

Jeux de réglages étendus photo	283
Jeux de réglages personnalisés.....	292
Jeux de réglages photo	283
JPEG.....	91, 95, 313, 316
JPEG basic.....	91
JPEG fine	91
JPEG normal	91

L

L (large).....	72, 94
Langue/Language	304
Lecture au ralenti.....	81
Légende des images	306
Lissage	193
Lissage de l'exposition.....	76, 245
Lo.....	124
Logement	96, 256, 288
Logement principal	96, 283
Luminosité du moniteur.....	50, 65, 304

M

M (Mise au point manuelle).....	49, 114
M (moyen).....	72, 94
Manuel (Contrôle du flash)	200, 214, 223
Manuel (Mode d'exposition)	135

Manuel à priorité distance.....	199, 223, 328
Marquage de conformité.....	309, 386
Mémo expo par déclencheur	296
Mémo. de la vitesse d'obturation ...	140, 302
Mémoire tampon.....	118
Mémorisation de l'exposition	141
Mémorisation de l'ouverture.....	140, 302
Mémorisation de la mise au point...	111
Mémorisation expo. seulement (Réglage du bracketing auto.)	146, 147
Mémorisation FV.....	205
Menu Configuration	304
Menu personnalisé.....	315
Menu Prise de vue photo.....	283
Menu Prise de vue vidéo.....	288
Menu Retouche	313
Menu Visualisation	281
Mesure	128
Mesure matricielle.....	128, 295
Mesure matricielle couleur 3D III	128
Mesure pondérée centrale	128, 295
Mesure pondérée sur les hautes lumière.....	128
Microphone	2, 64, 65, 290, 336
Microphone externe	65, 336
Mired	165
Miroir.....	117, 121, 341
Mise au point..	47–49, 97–115, 292–294
Mise au point manuelle	49, 114
Mode autofocus	47, 101, 294
Mode avion	307
Mode d'exposition	130
Mode de déclenchement	116
Mode de déclenchement continu...	116
Mode de flash.....	201, 202
Mode de liaison	211, 307
Mode de mise au point.....	47, 97, 114
Mode de superposition	239
Mode de zone AF	48, 103, 293
Mode lampe pilote.....	131, 300
Mode levée du miroir	117, 121
Mode vidéo	58, 288, 303

Module GPS	253, 336
Moniteur	9, 11, 43, 255, 296, 304, 305
Moniteur inclinable	9
Monochrome	180, 314
Monture d'objectif.....	3, 18, 115
Mouvements du sujet.....	292
Mvts pour visualisation plein écran	306

N

NEF (RAW)	91, 93, 95, 313, 316
Nettoyer le capteur d'image	305, 338
Neutre (Régler le Picture Control) ...	180
Noir et blanc (Monochrome).....	314
Nom de fichier	283, 288
Nombre de points AF	293
Nombre de vues maximal	297
Nuageux (Balance des blancs).....	160

O

Objectif.....	18, 19, 250, 305, 322, 377
Objectif à microprocesseur	19, 322, 325
Objectif de type D	322, 325
Objectif de type E	322, 325
Objectif de type G	322, 325
Objectif sans microprocesseur	250, 251, 305, 323, 325
Objectifs compatibles.....	322
Obturation électro. au 1er rideau	50, 298
Oculaire du viseur	29, 119
Ombre (Balance des blancs)	160
Options commande visée écran	303
Options de visualisation.....	281
Options déclenchement synchro....	297
Options des points AF	294
Options du module GPS externe	254, 307
Options télécde sans fil (WR).....	307
Ordonner les éléments (Menu personnalisé).....	315
Ordre d'alimentation.....	309
Ouverture	134, 135, 140, 302, 325
Ouverture maximale	49, 53, 250, 325, 333

Ouverture minimale	19, 131
Ouverture motorisée.....	65
Ouverture motorisée via sélecteur....	65

P

Pas de compression (Compression NEF (RAW))	93
Paysage (Réglage le Picture Control) .	180
Périphérique mobile (smartphone ou tablette).....	253, 282, 308
Perso. molettes commande	302
Perspective.....	314
Photo de correction poussière.....	306
Photo si carte absente ?	309
PictBridge	386
Poignée-alimentation	303, 309, 335
Point AF	37, 48, 97, 103, 108, 293, 294
Portrait (Réglage le Picture Control) ..	180
Pose T	304
Pré-réglage manuel (Balance des blancs).....	160, 169
Prise de synchronisation du flash	197
Prise de vue avec flashes asservis	208
Prise pour microphone externe.....	2
Prise télécommande à dix broches	2, 253, 336
Profondeur de champ.....	131
Protection des photos.....	273

Q

Quadrillage dans le viseur	298
Qualité d'image	91, 284
Qualité des vidéos	68, 289

R

Rafale.....	282, 297
RAW principal - JPEG secondaire (Fonction du logement secondaire) 96	
Recadrage.....	70, 318
Recadrer	313, 318
Redimensionner	313
Redresser	313
Réduction de vibration	65, 291, 298, 380

Réduction du bruit	286
Réduction du bruit du vent	64, 291
Réduction du bruit ISO	286, 290
Réduction du scintillement.....	234, 287, 290
Réglage de la netteté du viseur. 29, 335	
Réglage de la sensibilité.....	285, 289
Réglage dioptrique	29, 335
Réglage du bracketing auto.	146, 287
Réglage précis de l'AF	305
Réglage précis expo. opti.	295
Réglages par défaut.....	230, 288, 310
Réglages personnalisés	292
Réglages récents.....	315
Régler commandes de la MB-D17 ...	303
Régler Fn télécommande (WR).....	307
Régler horloge avec satellite	254
Régler le Picture Control..	180, 285, 289
Réinitialisation par deux commandes ...	230
Réinitialiser.....	230, 288, 310
Réinitialiser menu Prise de vue vidéo	288
Réinitialiser tous les réglages	310
Repère de montage	18, 377
Repère de montage de l'objectif ...	2, 18
Repère du plan focal	115
Réponse AF si obstruction champ... 292	
Réponse en fréquence.....	64, 291
Réseau	308
Réseau local (LAN)	335
Restrictions du mode autofocus	294
Rétablissement des réglages par défaut.....	230, 288, 310
Retardateur.....	117, 119, 296
Retrait de l'objectif de l'appareil photo. 19	
Rétro-éclairage	6
Rétro-éclairage des commandes .	6, 298
Rotation auto. des images.....	282
Rotation des images	282
Rotation du point AF	294
RVB.....	91, 264, 286

S

S (petit).....	72, 94
Saturé (Régler le Picture Control)	180
Sauvegarde (Fonction du logement secondaire).....	96
Sélect. pr le périphérique mobile	282
Sélecteur de visée écran.....	43, 58
Sélecteur du mode de mise au point	47, 97, 114
Sélecteur multidirectionnel	31, 301, 302
Sélecteur secondaire	109, 111, 141, 301, 303
Sélection du logement	96, 257
Sélection du bracketing	301
Sensibilité (ISO).....	123, 125, 285, 289
Sensibilité du microphone.....	64, 290
Sensibilité maximale.....	126, 289
Séquence numérique images	298
Signal sonore.....	306
Skylight.....	314
Sortie audio.....	372
Spot.....	128
sRVB	286
Standard (Régler le Picture Control)	180
Suivi de la mise au point	102, 292
Suivi MAP avec Lock-On.....	292
Superposition des images.....	314, 319
Supprimer des éléments (Menu personnalisé).....	315
Surimpression	236, 287
Synchro lente	201
Synchro sur le premier rideau.....	201
Synchro sur le second rideau	201
Synchro ultra-rapide Auto FP	299
Synchro. avec périphérique mobile	304
Système d'éclairage créatif	328
Système de communication sans fil	335
Système de mesure de l'exposition ..	39, 296
Système évolué de flash asservi sans fil	208
Système Picture Control.....	180

T

Taille	72, 94, 313, 318
Taille d'image.....	94, 284
Taille d'image/cadence	68, 288
Télécommande filaire	73, 137, 336
Télécommande radio sans fil	73, 210, 307, 335
Télémètre électronique.....	115
Témoin de disponibilité du flash	196, 206, 333, 369
Témoin DEL	307
Température de couleur. 159, 160, 162,	166
Temporisateur	119, 243
Temporisation du mode veille..	39, 254, 296
Temporisation miroir levé	297
TIFF (RVB).....	91, 95
Traitement NEF (RAW)	313, 316
Transfert Eye-Fi.....	308

U

Uniforme (Régler le Picture Control)	180
UTC	253, 268

V

Verre de visée.....	366
Verrouiller miroir/nettoyage	305, 341
Version du firmware	310
Vidéo accélérée	74, 291
ViewNX-i	v
Virage (Régler le Picture Control)	184
Visée écran (Live view).....	43, 58
Visée écran photo.....	43-57
Viseur	7, 29, 365
Visualisation	40, 80, 255
Visualisation plein écran	255
Vitesse d'obturation	133, 135, 140
Vitesse d'obturation flash.....	300
Vitesse d'obturation mini.	126
Vitesse de synchro. flash	299

Volume du casque.....	65
VR électronique.....	65, 291
VR optique.....	298
Vue par vue	116

W

WB	151, 159, 285, 289
Wi-Fi.....	xxii, 308

Z

Zone d'image	50, 64, 88, 89, 94, 284, 288
--------------------	---------------------------------

Conditions de la garantie - Garantie réparation Nikon (Europe)

Cher client,

Nous vous remercions d'avoir choisi ce produit Nikon. S'il nécessite une réparation sous garantie, contactez le revendeur auquel vous l'avez acheté ou un membre de notre réseau de centres de service agréés Nikon dans la zone d'achat de Nikon Europe B.V.

(ex. : Europe/Russie/autres). Pour obtenir des informations détaillées, consultez :

<http://www.europe-nikon.com/support>

Pour éviter tout problème, nous vous conseillons de lire attentivement le Manuel de l'utilisateur avant de prendre contact avec le revendeur ou un centre de service agréé de notre réseau.

Votre appareil Nikon est garanti contre tout défaut de fabrication pendant une année complète à partir de la date d'achat d'origine. Si pendant cette période de garantie, le produit s'avère défectueux en raison d'un matériel incorrect ou d'un problème de fabrication, notre réseau de centres de service agréés dans la zone d'achat de Nikon Europe B.V. se chargera, sans aucun frais de main d'oeuvre ou de pièces de rechange, de réparer le produit selon les termes et conditions définies ci-dessous. Nikon se réserve le droit (à sa seule discrétion) de remplacer ou de réparer le produit.

1. Cette garantie est fournie uniquement sur présentation de la fiche de garantie dûment remplie et de la facture originale, ou du reçu indiquant la date de l'achat, le type de produit ainsi que le nom du distributeur, accompagnés du produit. Nikon se réserve le droit de refuser un service de garantie gratuit si les documents mentionnés ci-dessus ne peuvent être présentés ou si les informations qu'ils contiennent sont incomplètes ou illisibles.

2. Cette garantie ne couvrira pas:

- l'entretien et les réparations nécessaires, ou le remplacement de pièces, dûs à l'usure normale;
- les modifications destinées à améliorer le produit au-delà de son usage normal tel qu'il est décrit dans les manuels d'utilisation, et ceci sans le consentement écrit préalable de Nikon;
- les coûts de transport et tous les risques encourus lors du transport, ayant un rapport direct ou indirect avec la garantie du produit;
- tout dommage résultant de modifications ou d'ajustements qui pourraient être opérés sur le produit (et ceci sans le consentement écrit préalable de Nikon) afin qu'il soit conforme aux normes techniques au niveau local ou national, en vigueur dans n'importe quel autre pays que ceux pour lesquels le produit a été conçu et/ou fabriqué à l'origine.

3. La garantie ne s'appliquera pas en cas de:

- dommage causé par un mauvais usage, y compris mais ne se limitant pas à la non-utilisation du produit pour son usage normal ou selon les instructions d'utilisation portant sur un usage et un entretien appropriés, et à une installation ou une utilisation du produit qui ne seraient pas conformes aux normes de sécurité en vigueur dans le pays où il est utilisé;
- dommage causé par un accident, y compris mais sans se limiter à la foudre, à des dégâts des eaux, à un incendie, à un mauvais usage ou à une négligence;
- modification, gribouillage, illisibilité ou suppression du numéro de modèle ou du numéro de série figurant sur le produit;
- dommage résultant de réparations ou ajustements ayant été effectués par des entreprises ou par des personnes non autorisées;
- défauts dans n'importe quel système auquel le produit est incorporé ou avec lequel il est utilisé;

4. Cette garantie d'entretien n'affecte pas les droits statutaires du consommateur en vertu des lois nationales en vigueur, ni le droit du consommateur face au distributeur, émanant de leur contrat d'achat/vente.

Avis : Une présentation générale de toutes les stations de service Nikon autorisées peut être consultée en ligne à l'aide du lien suivant (URL = <http://www.europe-nikon.com/service/>).

Nikon Europe Service Warranty Card

Carte de garantie européenne de réparation Nikon

Nom du modèle

Nikon D500

Numéro de série

Date d'achat

■ Nom et adresse du client

■ Revendeur

■ Distributeur

Nikon Europe B.V.
Tripolis 100, Burgerweeshuispad 101,
1076 ER Amsterdam, The Netherlands

■ Fabricant

NIKON CORPORATION
Shinagawa Intercity Tower C, 2-15-3, Konan,
Minato-ku, Tokyo 108-6290 Japan

Il est interdit de reproduire une partie ou l'intégralité de ce manuel sous quelque forme que ce soit (à l'exception d'une brève citation dans un article ou un essai), sans autorisation écrite de NIKON CORPORATION.

NIKON CORPORATION

© 2016 Nikon Corporation

AMA16543

Imprimé en Europe



SB6H02(13)
6MB34313-02