

## EOS M10

# Guía del usuario de la cámara

- Asegúrese de leer esta guía, incluida la sección “Precauciones de seguridad” (📖14), antes de utilizar la cámara.
  - La lectura de esta guía le ayudará a utilizar la cámara correctamente.
  - Guarde esta guía en un lugar seguro de modo que la pueda utilizar en el futuro.
- Haga clic en los botones de abajo a la derecha para acceder a otras páginas.
    - ▶ : Página siguiente
    - ◀ : Página anterior
    - 👉 : Página antes de que hiciera clic en un enlace
  - Para saltar al principio de un capítulo, haga clic en el título del capítulo a la derecha.

ESPAÑOL

Antes de usar la cámara

Guía básica

Guía avanzada

Nociones básicas sobre la cámara

Modo Auto/Modo Auto híbrido

Otros modos de disparo

Modo P

Modo Tv, Av y M

Modo de reproducción

Funciones Wi-Fi

Menú de ajuste

Accesorios

Apéndice

Índice



# Antes de usar la cámara

## Información inicial

### Contenido del paquete

Antes de usar la cámara, asegúrese de que los elementos siguientes estén incluidos en el paquete.

Si falta algo, póngase en contacto con el vendedor de la cámara.

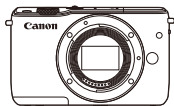

Cámara  
(con tapa del cuerpo)



Batería LP-E12  
(con tapa de terminales)



Cargador de batería  
LC-E12/LC-E12E



Correa cuello  
EM-200DB

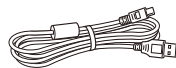

Cable interfaz  
IFC-400PCU

- También se incluye el material impreso.
- Para ver información detallada sobre el objetivo incluido en el kit de objetivo, consulte la información del paquete de la cámara.
- No incluye tarjeta de memoria.

## Tarjetas de memoria compatibles

Se puede utilizar las siguientes tarjetas de memoria (que se venden por separado), con independencia de su capacidad.

- Tarjetas de memoria SD\*1
- Tarjetas de memoria SDHC\*1\*2
- Tarjetas de memoria SDXC\*1\*2



\*1 Tarjetas compatibles con las normas SD. No obstante, no se ha verificado que todas las tarjetas de memoria funcionen con la cámara.

\*2 Las tarjetas de memoria UHS-I también son compatibles.

Antes de usar la cámara

Guía básica

Guía avanzada

Nociones básicas sobre la cámara

Modo Auto/Modo Auto híbrido

Otros modos de disparo

Modo P

Modo Tv, Av y M

Modo de reproducción

Funciones Wi-Fi

Menú de ajuste

Accesorios

Apéndice

Índice



## Notas preliminares e información legal

- Tome algunas fotografías de prueba iniciales y revíselas para asegurarse de que las imágenes se graben correctamente. Canon Inc., sus subsidiarias, sus filiales y sus distribuidores no se hacen responsables de ningún daño derivado del mal funcionamiento de una cámara o de un accesorio, incluidas las tarjetas de memoria, que provoque que la imagen no se grabe o que el equipo no la pueda leer.
- Las leyes sobre derechos de autor de su país pueden prohibir el uso de sus imágenes grabadas, o de la música sujeta a derechos de autor y las imágenes con música que se encuentran en la tarjeta de memoria, fuera del uso privado. Absténgase de realizar grabaciones no autorizadas que infrinjan las leyes de derechos de autor y tenga en cuenta que, aunque sea para uso personal, la fotografía puede infringir los derechos de autor u otros derechos legales en determinadas actuaciones o exposiciones, o en algunos escenarios comerciales.
- Si desea información sobre la garantía de la cámara o la asistencia al cliente de Canon, consulte la información sobre la garantía que se incluye en el kit de documentación para el usuario de la cámara.
- Aunque la pantalla se produce bajo condiciones de fabricación de precisión extremadamente alta y más del 99,99% de los píxeles cumplen las especificaciones de diseño, en raros casos es posible que haya píxeles defectuosos, o que aparezcan como puntos rojos o negros. Esto no indica que la cámara esté dañada, ni afecta a las imágenes grabadas.
- Cuando se utiliza la cámara durante un período prolongado de tiempo, es posible que se caliente. Esto no indica ningún daño.

### Antes de usar la cámara

#### Guía básica

#### Guía avanzada

##### Nociones básicas sobre la cámara

##### Modo Auto/Modo Auto híbrido

##### Otros modos de disparo

##### Modo P

##### Modo Tv, Av y M

##### Modo de reproducción

##### Funciones Wi-Fi

##### Menú de ajuste

##### Accesorios

##### Apéndice

### Índice



## Nombres de las partes

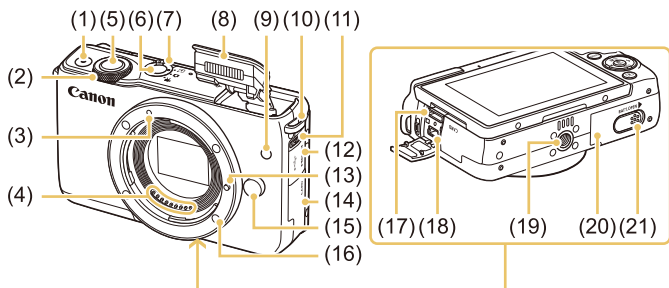

- |  |  |
|--|--|
| (1) Botón Vídeo                          | (12) Tapa de terminales                    |
| (2) Dial delantero                       | (13) Clavija de bloqueo del objetivo       |
| (3) Índice de montaje para objetivo EF-M | (14) Tapa de la tarjeta de memoria         |
| (4) Contactos                            | (15) Botón de desbloqueo del objetivo      |
| (5) Botón de disparo                     | (16) Montura del objetivo                  |
| (6) Botón ON/OFF                         | (17) Terminal HDMI™                        |
| (7) Conmutador de modo                   | (18) Terminal digital                      |
| (8) Flash                                | (19) Rosca para el trípode                 |
| (9) Lámpara                              | (20) Tapa de la batería                    |
| (10) Enganche de la correa               | (21) Tapa del terminal del adaptador de CC |
| (11) Interruptor [ ] (Levantar Flash)    |  |

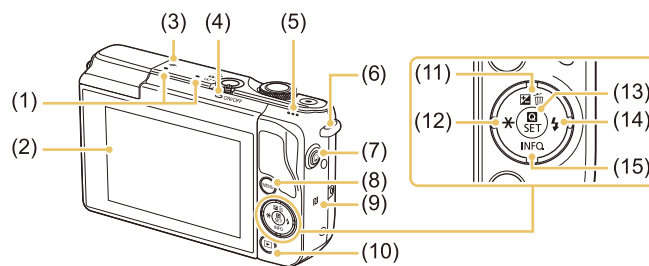

- |   |   |
|---|---|
| (1) Micrófono                                 | (10) Botón [ ] (Reproducción)   |
| (2) Pantalla*2 / Panel de pantalla táctil     | (11) Botón [ ] (Compensación de la exposición) / [ ] (Borrado de una única imagen) / Arriba |
| (3) [ ] Marca del plano focal                 | (12) Botón [ ] (Bloqueo AE) / Izquierda   |
| (4) Indicador                                 | (13) Botón [ ] (Menú de ajuste rápido/Ajustar)  |
| (5) Altavoz                                   | (14) Botón [ ] (Flash) / Derecha  |
| (6) Enganche de la correa                     | (15) Botón [ ] (INFO. (Información)) / Abajo  |
| (7) Botón [ ] (Conexión de dispositivo móvil) |   |
| (8) Botón [MENU]                              |   |
| (9) [ ] (Marca N)*1                           |   |

\*1 Utilizada con funciones NFC (113).

\*2 Es posible que los gestos no se detecten tan fácilmente si se adhiere un protector de pantalla. En este caso, aumente la sensibilidad del panel de la pantalla táctil (142).

### Antes de usar la cámara

#### Guía básica

#### Guía avanzada

#### Nociones básicas sobre la cámara

#### Modo Auto/Modo Auto híbrido

#### Otros modos de disparo

#### Modo P

#### Modo Tv, Av y M

#### Modo de reproducción

#### Funciones Wi-Fi

#### Menú de ajuste

#### Accesorios

#### Apéndice

#### Índice





## Objetivo

### Objetivo EF-M

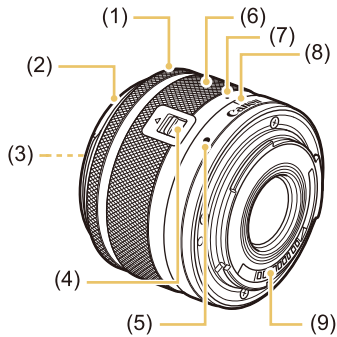

- (1) Anillo de enfoque
- (2) Montura del parasol
- (3) Rosca para montar filtros
- (4) Interruptor de retracción del objetivo
- (5) Índice de montaje para objetivo
- (6) Anillo de zoom
- (7) Índice de retracción del objetivo
- (8) Índice de posición del zoom
- (9) Contactos

## Convenciones de esta guía

- En esta guía se utilizan iconos para representar los correspondientes botones y conmutadores de la cámara donde aparecen, o a los que son similares.
- Los siguientes botones y controles de la cámara se representan mediante iconos.

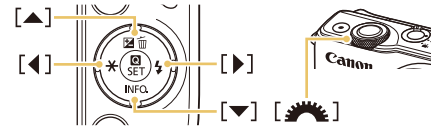

- Los modos de disparo y los iconos y el texto en pantalla se indican entre corchetes.
- ⓘ: información importante que debe conocer
- 🛠: notas y sugerencias para el uso experto de la cámara
- 🖱: indica operaciones de la pantalla táctil
- 📖xx: páginas con información relacionada (en este ejemplo, “xx” representa un número de página)
- Las instrucciones de esta guía se aplican a la cámara bajo los ajustes predeterminados.
- Por comodidad, todos los objetivos y adaptadores de montura se mencionarán simplemente como “objetivos” y “adaptadores de montura”, tanto si están incluidos como si se venden por separado.
- Las ilustraciones de esta guía muestran como ejemplo la cámara con un objetivo EF-M15-45mm f/3.5-6.3 IS STM montado.
- Por comodidad, se hace referencia a todas las tarjetas de memoria compatibles como, simplemente, la “tarjeta de memoria”.
- Los símbolos ▶ “Imágenes fijas” y ▶ “Vídeos” bajo los títulos indican cómo se usa la función, para imágenes fijas o vídeos.

### Antes de usar la cámara

#### Guía básica

#### Guía avanzada

#### Nociones básicas sobre la cámara

#### Modo Auto/Modo Auto híbrido

#### Otros modos de disparo

#### Modo P

#### Modo Tv, Av y M

#### Modo de reproducción

#### Funciones Wi-Fi

#### Menú de ajuste

#### Accesorios

#### Apéndice

### Índice



# Tabla de contenido

## Antes de usar la cámara

<b>Información inicial</b> .....	<b>2</b>
Contenido del paquete .....	2
Tarjetas de memoria compatibles.....	2
Notas preliminares e información legal .....	3
Nombres de las partes .....	4
Objetivo .....	5
Convenciones de esta guía .....	5
Operaciones comunes de la cámara.....	13
Precauciones de seguridad.....	14

## Guía básica

<b>Operaciones básicas</b> .....	<b>17</b>
Preparativos iniciales .....	17
Colocación de la correa.....	17
Cómo sujetar la cámara .....	17
Carga de la batería.....	18
Introducción de la batería .....	19
Extracción de la batería.....	19
Introducción de la tarjeta de memoria .....	19
Extracción de la tarjeta de memoria .....	20
Ajuste de la fecha y la hora .....	20
Cambio de la fecha y la hora.....	21
Idioma de la pantalla .....	21
Montaje de un objetivo .....	22
Desmontaje de un objetivo.....	22
Manuales de instrucciones de objetivos.....	23
Montaje de objetivos EF y EF-S.....	23

Desmontaje de un objetivo.....	24
Uso de un trípode.....	24
Uso de la estabilización de imagen del objetivo.....	24
Prueba de la cámara.....	25
Fotografía (Escena inteligente automática).....	25
Visualización.....	26
Borrado de imágenes .....	27

## Guía avanzada

<b>Nociones básicas sobre la cámara</b> .....	<b>28</b>
On/Off.....	28
Funciones de ahorro de energía (Autodesconexión) .....	29
Ahorro de energía en el modo de disparo .....	29
Ahorro de energía en el modo de reproducción.....	29
Botón de disparo .....	29
Ajuste del ángulo de la pantalla .....	30
Opciones de la pantalla de disparo .....	30
Uso del menú de ajuste rápido.....	31
Uso de operaciones de pantalla táctil para la configuración de ajustes .....	31
Uso de la pantalla de menú.....	32
Operaciones con la pantalla táctil.....	33
Teclado en pantalla .....	33
Presentación del indicador.....	34
<b>Modo Auto/Modo Auto híbrido.....</b>	<b>35</b>
Disparo con ajustes determinados por la cámara .....	35
Fotografía (Escena inteligente automática).....	35
Disparo en modo Auto híbrido .....	37
Reproducción del resumen de vídeo.....	38
Imágenes fijas/Vídeos .....	38
Imágenes fijas .....	38

### Antes de usar la cámara

### Guía básica

### Guía avanzada

#### Nociones básicas sobre la cámara

#### Modo Auto/Modo Auto híbrido

#### Otros modos de disparo

#### Modo P

#### Modo Tv, Av y M

#### Modo de reproducción

#### Funciones Wi-Fi

#### Menú de ajuste

#### Accesorios

#### Apéndice

### Índice



Vídeos .....	38
Iconos de escena .....	39
Recuadros en pantalla.....	40
Características comunes para su comodidad .....	40
Uso del autodesparador .....	40
Uso del autodesparador para evitar el movimiento de la cámara.....	41
Personalización del autodesparador .....	41
Disparo tocando la pantalla (Disparador táctil).....	42
Disparo continuo.....	42
Características de personalización de imagen.....	43
Cambio de la calidad de imagen .....	43
Captación en formato RAW .....	44
Uso del menú .....	45
Cambio del formato .....	45
Cambio de la calidad de imagen de vídeo .....	46
Personalización del funcionamiento de la cámara .....	47
Desactivación de la lámpara de reducción de ojos rojos .....	47
Cambio del período de visualización de las imágenes después de disparar .....	47
<b>Otros modos de disparo.....</b>	<b>48</b>
Fotografía con sus ajustes favoritos (Ayuda creativa) .....	48
Guardado y carga de ajustes .....	49
Guardado de ajustes .....	49
Carga de ajustes .....	50
Uso de ajustes procedentes de imágenes .....	50
Visualización de ajustes .....	50
Correspondencia entre el modo [☆] y los ajustes de la zona creativa .....	50
Fotografiarse con los ajustes óptimos (Autorretrato) .....	51
Escenas específicas.....	52

Aplicación de efectos especiales .....	53
Mejora del color en fotos de comida.....	53
Fotografía de escenas de alto contraste (Alto rango dinámico) .....	54
Adición de efectos artísticos.....	54
Disparo con el efecto de un objetivo ojo de pez (Efecto ojo de pez) .....	55
Fotos que parecen pinturas al óleo (Efecto Óleo).....	55
Fotos que parecen acuarelas (Efecto Acuarela) .....	56
Fotos que imitan modelos en miniatura (Efecto miniatura) .....	56
Velocidad de reproducción y tiempo de reproducción estimado (para secuencias de 1 minuto) .....	57
Fotografía con efecto de cámara de juguete (Efecto cámara de juguete) .....	57
Disparo con efecto de enfoque suave .....	58
Disparo en monocromo (B/N con grano).....	58
Grabación de vídeos en modo de vídeo .....	59
Toma de imágenes fijas durante la grabación de vídeo .....	59
Bloqueo o cambio de la luminosidad de la imagen antes de grabar .....	60
Configuración del sonido .....	60
Ajuste del volumen de grabación .....	60
Desactivación del filtro de viento.....	61
Uso del atenuador .....	61
<b>Modo P .....</b>	<b>62</b>
Disparo en Programa AE (Modo [P]).....	62
Configuración del disparo desde una única pantalla.....	63
Luminosidad de la imagen (Exposición).....	63
Ajuste de la luminosidad de la imagen (Compensación de la exposición) .....	63
Bloqueo de la luminosidad/exposición de la imagen (Bloqueo AE) .....	64

<b>Antes de usar la cámara</b>
<b>Guía básica</b>
<b>Guía avanzada</b>
<b>Nociones básicas sobre la cámara</b>
<b>Modo Auto/Modo Auto híbrido</b>
<b>Otros modos de disparo</b>
<b>Modo P</b>
<b>Modo Tv, Av y M</b>
<b>Modo de reproducción</b>
<b>Funciones Wi-Fi</b>
<b>Menú de ajuste</b>
<b>Accesorios</b>
<b>Apéndice</b>
<b>Índice</b>



Cambio del método de medición.....	64
Cambio de la velocidad ISO.....	65
Ajuste de la configuración de ISO Auto.....	65
Corrección automática de la luminosidad y el contraste (Luminosidad Automática).....	66
Fotografía de sujetos luminosos (Prioridad tonos altas luces).....	66
Colores de las imágenes.....	67
Ajuste del balance de blancos.....	67
Balance de blancos personalizado.....	67
Corrección manual del balance de blancos.....	68
Personalización del color (Estilo imagen).....	69
Personalización de estilos de imagen.....	70
Guardado de estilos de imagen personalizados.....	71
Enfoque.....	71
Elección del sistema AF.....	71
Punto AF único.....	71
☺+Seguim.....	72
Elección de los sujetos a enfocar (AF táctil).....	72
Disparo con AF Servo.....	73
Cambio del ajuste de enfoque.....	74
Ajuste preciso del enfoque.....	74
Disparo con el modo de enfoque manual.....	75
Identificación fácil del área de enfoque (Valor máximo MF).....	76
Flash.....	76
Cambio del modo de flash.....	76
Auto.....	77
On.....	77
Sincro Lenta.....	77
Off.....	77
Ajuste de la compensación de la exposición del flash.....	77

Disparo con el bloqueo FE.....	78
Cambio de la sincronización del flash.....	78
Cambio del modo de medición del flash.....	78
Reinicio de la configuración del flash.....	79
Otros ajustes.....	79
Cambio de los ajustes de Modo IS.....	79
Grabación de vídeo con sujetos del mismo tamaño que se mostraba antes de la grabación.....	80
Corrección del viñeteado y la corrección cromática del objetivo.....	80
Cambio del nivel de reducción de ruido.....	81
Uso de la reducción de ruido multidisparo.....	81
Reducción de ruido a velocidades de obturación lentas.....	82

## **Modo Tv, Av y M..... 83**

Velocidades de obturación específicas (Modo [Tv]).....	83
Valores de apertura específicos (Modo [Av]).....	84
Previsualización de la profundidad de campo.....	85
Velocidades de obturación y valores de apertura específicos (Modo [M]).....	85
Ajuste de la salida del flash.....	86
Grabación de vídeos con velocidades de obturación y valores de apertura específicos.....	87
Personalización de controles y visualización.....	88
Personalización de la información de la pantalla.....	88
Configuración de funciones personalizadas.....	88
Asignación de funciones a botones.....	90

## **Modo de reproducción..... 91**

Visualización.....	91
Operaciones con la pantalla táctil.....	92
Cambio de modo de visualización.....	93

### Antes de usar la cámara

### Guía básica

### Guía avanzada

#### Nociones básicas sobre la cámara

#### Modo Auto/Modo Auto híbrido

#### Otros modos de disparo

#### Modo P

#### Modo Tv, Av y M

#### Modo de reproducción

#### Funciones Wi-Fi

#### Menú de ajuste

#### Accesorios

#### Apéndice

### Índice



Personalización de la información de disparo que se muestra.....	93
Advertencia de sobreexposición (para las altas luces de la imagen) .....	94
Histograma de luminosidad .....	94
Histograma RGB .....	94
Visualización de vídeos cortos creados al tomar imágenes fijas (Resúmenes de vídeo).....	94
Visualización por fecha.....	95
Navegación y filtrado de imagen .....	95
Navegación por las imágenes en un índice.....	95
Operaciones con la pantalla táctil .....	96
Ampliación tocando dos veces .....	96
Búsqueda de imágenes que coincidan con condiciones especificadas.....	96
Uso del dial delantero para saltar entre imágenes.....	97
Opciones de visualización de imágenes .....	98
Ampliación de imágenes .....	98
Operaciones con la pantalla táctil .....	98
Visualización de presentaciones de diapositivas .....	99
Protección de imágenes.....	99
Uso del menú .....	100
Selección de imágenes de una en una .....	100
Selección de un rango.....	100
Protección de todas las imágenes a la vez .....	101
Borrado de toda la protección a la vez.....	101
Borrado de imágenes.....	102
Borrado de varias imágenes a la vez .....	102
Elección de un método de selección .....	102
Selección de imágenes de una en una .....	103
Selección de un rango.....	103
Especificación de todas las imágenes a la vez .....	103

Rotación de imágenes.....	104
Uso del menú .....	104
Desactivación del giro automático .....	104
Clasificación imágenes (Clasificación).....	105
Uso del menú .....	105
Edición de imágenes fijas.....	106
Cambio de tamaño de las imágenes .....	106
Uso del menú .....	106
Recorte .....	107
Aplicación de efectos de filtro.....	108
Corrección del efecto de ojos rojos .....	108
Edición de vídeo.....	109
Reducción del tamaño de los archivos.....	110
Calidad de imagen de los vídeos comprimidos .....	110
Edición de resúmenes de vídeo .....	111

## Funciones Wi-Fi ..... 112

Funciones Wi-Fi disponibles .....	112
Importación de imágenes en un smartphone .....	113
Envío de imágenes a un smartphone compatible con NFC ....	113
Conexión mediante NFC cuando la cámara está apagada o en modo de disparo.....	113
Conexión mediante NFC cuando la cámara está en modo de reproducción.....	115
Envío a un smartphone asignado al botón .....	115
Adición de un smartphone con el menú Wi-Fi.....	117
Uso de otro punto de acceso.....	118
Confirmación de la compatibilidad del punto de acceso .....	118
Uso de puntos de acceso compatibles con WPS.....	119
Conexión a los puntos de acceso de la lista .....	120
Puntos de acceso previos .....	121

### Antes de usar la cámara

#### Guía básica

#### Guía avanzada

#### Nociones básicas sobre la cámara

#### Modo Auto/Modo Auto híbrido

#### Otros modos de disparo

#### Modo P

#### Modo Tv, Av y M

#### Modo de reproducción

#### Funciones Wi-Fi

#### Menú de ajuste

#### Accesorios

#### Apéndice

### Índice



Envío de imágenes a un servicio web registrado.....	121
Registro de los servicios web.....	121
Registro de CANON IMAGE GATEWAY.....	121
Registro de otros servicios web.....	123
Carga de imágenes en servicios web.....	124
Visualización de imágenes con un reproductor multimedia.....	125
Impresión inalámbrica de imágenes desde una impresora conectada.....	126
Envío de imágenes a otra cámara.....	128
Opciones de envío de imágenes.....	129
Envío de varias imágenes.....	129
Selección de imágenes de una en una.....	129
Selección de un rango.....	129
Envío de imágenes clasificadas.....	130
Notas sobre el envío de imágenes.....	130
Elección del número de píxeles de grabación (tamaño de imagen).....	130
Adición de comentarios.....	131
Envío automático de imágenes (Sincr. Imagen).....	131
Preparativos iniciales.....	131
Preparación de la cámara.....	131
Preparación del ordenador.....	132
Envío de imágenes.....	132
Visualización en un smartphone de imágenes enviadas mediante Sincr. Imagen.....	133
Disparo remoto.....	134
Edición o borrado de la configuración de Wi-Fi.....	135
Edición de la información de conexión.....	135
Cambio del apodo de un dispositivo.....	135
Eliminación de la información de conexión.....	136

Especificación de las imágenes visibles desde smartphones.....	136
Cambio del apodo de cámara.....	137
Restablecimiento de la configuración de Wi-Fi a los valores predeterminados.....	137

## **Menú de ajuste ..... 138**

Ajuste de funciones básicas de la cámara.....	138
Almacenamiento de imágenes basado en datos.....	138
Numeración de archivos.....	138
Formateo de tarjetas de memoria.....	139
Formateo de bajo nivel.....	139
Cambio del sistema de vídeo.....	139
Uso del modo Eco.....	140
Ajuste del ahorro de energía.....	140
Luminosidad de la pantalla.....	140
Hora mundial.....	141
Fecha y hora.....	141
Idioma de la pantalla.....	141
Desactivación de los sonidos de la cámara.....	141
Ocultación de trucos y consejos.....	142
Presentación de modos de disparo por icono.....	142
Ajuste del panel de pantalla táctil.....	142
Bloqueo automático del panel de pantalla táctil.....	142
Limpieza del sensor de imagen.....	142
Desactivación de la limpieza automática.....	142
Activación de la limpieza del sensor.....	143
Limpieza manual del sensor.....	143
Consulta de logotipos de certificación.....	144
Ajuste de la información de copyright que se registra en las imágenes.....	144
Eliminación de toda la información de copyright.....	144
Configuración de otros ajustes.....	145

<b>Antes de usar la cámara</b>
<b>Guía básica</b>
<b>Guía avanzada</b>
<b>Nociones básicas sobre la cámara</b>
<b>Modo Auto/Modo Auto híbrido</b>
<b>Otros modos de disparo</b>
<b>Modo P</b>
<b>Modo Tv, Av y M</b>
<b>Modo de reproducción</b>
<b>Funciones Wi-Fi</b>
<b>Menú de ajuste</b>
<b>Accesorios</b>
<b>Apéndice</b>
<b>Índice</b>



Restauración de los ajustes predeterminados de la cámara...	145
<b>Accesorios.....</b>	<b>146</b>
Mapa del sistema .....	147
Accesorios opcionales.....	148
Objetivos.....	148
Fuentes de alimentación .....	148
Otros accesorios.....	148
Impresoras.....	149
Almacenamiento de fotos y vídeos.....	149
Uso de accesorios opcionales.....	150
Reproducción en un televisor.....	150
Alimentación de la cámara mediante la corriente doméstica ..	151
Uso del software.....	152
Software .....	152
Manual de instrucciones del software .....	152
Comprobación del entorno informático.....	152
Instalación del software .....	153
Guardar imágenes en un ordenador .....	153
Impresión de imágenes.....	154
Impresión fácil .....	154
Configuración de los ajustes de impresión.....	155
Recorte de imágenes antes de la impresión .....	156
Elección del tamaño y el diseño del papel antes de la impresión.....	156
Opciones de diseño disponibles.....	157
Impresión de fotos de carnet.....	157
Impresión de escenas de vídeo.....	157
Opciones de impresión de vídeo.....	157
Adición de imágenes a la lista de impresión (DPOF).....	158
Configuración de los ajustes de impresión.....	158

Configuración de la impresión para imágenes individuales.....	159
Configuración de la impresión para un intervalo de imágenes.....	159
Configuración de la impresión para todas las imágenes.....	159
Borrado de todas las imágenes de la lista de impresión.....	159
Adición de imágenes a un fotolibro .....	160
Elección de un método de selección.....	160
Adición de imágenes individualmente .....	160
Adición de todas las imágenes a un fotolibro.....	160
Borrado de todas las imágenes de la lista de impresión.....	160

<b>Apéndice.....</b>	<b>161</b>
Solución de problemas.....	161
Mensajes en pantalla .....	165
Información en pantalla .....	167
Al disparar .....	167
Nivel de la batería .....	167
Durante la reproducción .....	168
Visualiz. info. 1 .....	168
Visualiz. info. 2 .....	168
Visualiz. info. 3 .....	168
Visualiz. info. 4 .....	168
Visualiz. info. 5 .....	169
Visualiz. info. 6 .....	169
Resumen del panel de control de vídeos.....	169
Tablas de funciones y menús.....	170
Funciones disponibles en cada modo de disparo .....	170
Menú de ajuste rápido.....	172
Ficha Disparo .....	174
Ficha C.Fn.....	179
Control rápido INFO. ....	180
Ficha Configuración.....	180

<b>Antes de usar la cámara</b>
<b>Guía básica</b>
<b>Guía avanzada</b>
<b>Nociones básicas sobre la cámara</b>
<b>Modo Auto/Modo Auto híbrido</b>
<b>Otros modos de disparo</b>
<b>Modo P</b>
<b>Modo Tv, Av y M</b>
<b>Modo de reproducción</b>
<b>Funciones Wi-Fi</b>
<b>Menú de ajuste</b>
<b>Accesorios</b>
<b>Apéndice</b>
<b>Índice</b>



Ficha Reproducción.....	181
Menú de ajuste rápido en modo de reproducción .....	181
Precauciones de uso.....	182
Especificaciones.....	183
Tipo.....	183
Sensor de imagen .....	183
Formato de grabación .....	183
Procesado de imágenes durante el disparo.....	184
Enfoque automático .....	184
Control de la exposición .....	184
Obturador .....	184
Unidades de flash.....	185
Sistema de avance, autodisparador.....	185
Toma de fotos.....	185
Grabación de vídeo .....	185
Pantalla .....	186
Funciones de reproducción .....	187
Procesado posterior de imágenes.....	187
Impresión directa.....	187
Funciones personalizadas.....	187
Interfaces.....	187
Wi-Fi (LAN inalámbrica) .....	188
Funciones de red.....	188
Fuentes de alimentación .....	188
Dimensiones y peso .....	188
Entorno de funcionamiento .....	188
Número de disparos por tarjeta de memoria.....	189
Tiempo de grabación por tarjeta de memoria.....	189
Alcance aproximado del flash incorporado .....	190
Batería LP-E12.....	190
Cargador de batería LC-E12/LC-E12E .....	190

Índice.....	191
Precauciones relacionadas con Wi-Fi (LAN inalámbrica) ....	194
Precauciones relativas a las interferencias por ondas de radio.....	195
Precauciones de seguridad .....	195
Marcas comerciales y licencias.....	196
Exención de responsabilidad .....	196











<b>Antes de usar la cámara</b>
<b>Guía básica</b>
<b>Guía avanzada</b>
<b>Nociones básicas sobre la cámara</b>
<b>Modo Auto/Modo Auto híbrido</b>
<b>Otros modos de disparo</b>
<b>Modo P</b>
<b>Modo Tv, Av y M</b>
<b>Modo de reproducción</b>
<b>Funciones Wi-Fi</b>
<b>Menú de ajuste</b>
<b>Accesorios</b>
<b>Apéndice</b>
<b>Índice</b>











## Operaciones comunes de la cámara

### Disparar



- Usar ajustes determinados por la cámara (modo Auto, modo Auto híbrido)
  -  35,  37
- Disparar con los efectos deseados (Ayuda creativa)
  -  48
- Difuminar el fondo / Mantener nítidamente enfocado el fondo (Modo Av)
  -  84
- Congelar la acción / Difuminar la acción (Modo Tv)
  -  83
- Fotografiarse con los ajustes óptimos (Autorretrato)
  -  51
- Aplicar efectos especiales
  -  53
- Hacer varias fotos de una vez (Continuo)
  -  42
- Sin utilizar el flash (Flash desactivado)
  -  36
- Incluirse en la foto (Autodisparador)
  -  40

### Ver

- Ver imágenes (modo de reproducción)
  -  91
- Reproducción automática (Mostrar diapos)
  -  99
- En un televisor
  -  150

- En un ordenador
  -  152
- Navegar rápidamente por las imágenes
  -  95
- Borrar imágenes
  -  102

### Grabar/ver vídeos

- Grabar vídeos
  -  35,  59
- Ver vídeos (modo de reproducción)
  -  91



### Imprimir

- Imprimir imágenes
  -  154

### Guardar

- Guardar las imágenes en un ordenador
  -  153

### Usar funciones Wi-Fi

- Enviar imágenes a un smartphone
  -  113
- Compartir imágenes en línea
  -  121
- Enviar imágenes a un ordenador
  -  131

## Antes de usar la cámara

### Guía básica

### Guía avanzada

#### Nociones básicas sobre la cámara

#### Modo Auto/Modo Auto híbrido

#### Otros modos de disparo

#### Modo P

#### Modo Tv, Av y M

#### Modo de reproducción

#### Funciones Wi-Fi

#### Menú de ajuste

#### Accesorios

#### Apéndice

## Índice



## Precauciones de seguridad

- Antes de comenzar a utilizar este producto, asegúrese de leer las precauciones de seguridad que se describen a continuación. Asegúrese siempre de que el producto se utiliza correctamente.
- El propósito de las precauciones de seguridad que aquí se indican es evitar que usted y otras personas sufran lesiones y que se produzcan daños a la propiedad.
- Asegúrese también de consultar las guías que acompañen a cualquier accesorio que utilice que haya adquirido por separado.



### Advertencia

Indica el riesgo de lesiones graves o de muerte.

- No dispare el flash cerca de los ojos de las personas. La exposición al intenso destello que produce el flash podría dañar la vista. Para mayor seguridad, manténgase al menos a 1 metro de distancia de los niños cuando vaya a utilizar el flash.
- Guarde el equipo fuera del alcance de los niños. Una correa alrededor del cuello de un niño podría provocar su asfixia. Si su producto utiliza un cable de corriente y el cable se enrolla accidentalmente alrededor del cuello de un niño, puede provocarle la asfixia.
- Utilice únicamente las fuentes de alimentación recomendadas.
- No desmonte, altere ni aplique calor al producto.
- Si la batería tiene una cubierta adhesiva, no la despegue.
- Evite dejar caer el producto o someterlo a golpes fuertes.
- No toque el interior del producto si se rompe, por ejemplo como consecuencia de una caída.
- Deje de utilizar el producto inmediatamente si emite humo o un olor extraño, o si presenta algún otro comportamiento anormal.
- No utilice disolventes orgánicos, tales como alcohol, bencina o disolvente, para limpiar el producto.
- Evite el contacto con los líquidos y no permita que penetren el interior líquidos u objetos extraños.

Todo esto podría provocar un incendio o descargas eléctricas. Si se moja el producto o algún líquido u objeto extraño penetra en su interior, extraiga la batería o las pilas o desenchúfelo inmediatamente.

- Si su modelo tiene visor u objetivo intercambiable, no mire por el visor ni el objetivo hacia fuentes de luz brillantes (tales como el sol en un día claro o una fuente de luz artificial brillante). Si lo hace, puede dañarse la vista.

- Si su modelo tiene un objetivo intercambiable, no deje el objetivo (o la cámara con el objetivo montado) al sol sin que tenga puesta la tapa del objetivo.

Podría provocar un incendio.

- Si el producto está enchufado, no lo toque mientras se esté produciendo una tormenta. Todo esto podría provocar un incendio o descargas eléctricas. Deje de usar el producto inmediatamente y aléjese de él.

- Utilice exclusivamente la batería o las pilas recomendadas.
- No arroje la batería ni las pilas al fuego, ni las deje cerca de las llamas.

Esto puede provocar que la batería o las pilas exploten o tengan fugas, con el resultado de descargas eléctricas, fuego o lesiones. Si el electrolito de una batería o una pila con alguna fuga entra en contacto con los ojos, la boca, la piel o la ropa, lávelos inmediatamente con agua abundante.

- Si el producto utiliza un cargador de batería, tenga en cuenta las siguientes precauciones.
  - Retire la clavija periódicamente y, con un paño seco, limpie cualquier resto de polvo o suciedad que se pudiera encontrar en las clavijas, el exterior de la toma de corriente y en la zona circundante.
  - No inserte ni retire la clavija con las manos húmedas.
  - No utilice el equipo de modo que supere la capacidad nominal de la toma de corriente o de los accesorios por cable. No lo utilice si la clavija está dañada o no se ha insertado a fondo en la toma de corriente.
  - Evite que el polvo u objetos metálicos (tales como chinchetas o llaves) entren en contacto con los terminales o la clavija.
  - Si su producto utiliza un cable de corriente, no lo corte, no lo dañe, no lo modifique ni ponga objetos pesados sobre él.

Todo esto podría provocar un incendio o descargas eléctricas.

### Antes de usar la cámara

#### Guía básica

#### Guía avanzada

#### Nociones básicas sobre la cámara

#### Modo Auto/Modo Auto híbrido

#### Otros modos de disparo

#### Modo P

#### Modo Tv, Av y M

#### Modo de reproducción

#### Funciones Wi-Fi

#### Menú de ajuste

#### Accesorios

#### Apéndice

### Índice



- Apague la cámara en aquellos lugares donde su uso esté prohibido. Las ondas electromagnéticas que emite la cámara pueden interferir con el funcionamiento de instrumentos electrónicos u otros dispositivos. Tenga cuidado cuando utilice el producto en lugares donde el uso de dispositivos electrónicos esté restringido, tales como el interior de los aviones y las instalaciones médicas.

- No permita que la cámara permanezca en contacto con la piel durante largos períodos de tiempo.

Aunque la cámara no parezca caliente, puede provocar quemaduras de baja temperatura, que se manifiestan en forma de enrojecimiento o ampollas en la piel. Utilice un trípode donde haga calor o si tiene problemas de mala circulación o falta de sensibilidad en la piel.

### Precaución

Indica el riesgo de lesiones.

- Cuando transporte el producto por la correa tenga cuidado de no golpearlo, no someterlo a impactos o sacudidas fuertes y no dejar que se enganche con otros objetos.

- Tenga cuidado de no golpear ni empujar con fuerza el objetivo. Esto podría dañar la cámara o producir lesiones.

- Tenga cuidado de no golpear con fuerza la pantalla. Si la pantalla se rompe, los fragmentos rotos pueden provocar heridas.

- Cuando utilice el flash, tenga cuidado de no tapanlo con los dedos ni la ropa.

Esto podría provocar quemaduras o dañar el flash.

- Evite utilizar, colocar o almacenar el producto en los lugares siguientes:

- Lugares expuestos a la luz solar directa
- Lugares sometidos a temperaturas superiores a 40 °C
- Lugares húmedos o con mucho polvo

En estos lugares se podrían producir fugas, sobrecalentamiento o una explosión de la batería o las pilas, lo que puede ocasionar descargas eléctricas, incendios, quemaduras y otras lesiones. El sobrecalentamiento y los daños pueden provocar descargas eléctricas, fuego, quemaduras u otras lesiones.

- Los efectos de transición de las presentaciones de diapositivas pueden resultar incómodos cuando se miran durante mucho tiempo.

- Cuando utilice objetivos opcionales, filtros para objetivos o adaptadores para filtros (si corresponde), monte firmemente estos accesorios.

Si el accesorio para el objetivo se afloja y cae, podría romperse y los pedazos de vidrio podrían provocar cortes.

- En productos que levanten y bajen el flash automáticamente, tenga cuidado para no pillarse los dedos con el flash cuando baje.

Podría provocarse una lesión.

### Precaución

Indica el riesgo de daños a la propiedad.

- No apunte la cámara hacia fuentes de luz intensas, tales como el sol en un día claro o una fuente de luz artificial intensa. Si lo hace, puede dañar el sensor de imagen u otros componentes internos.

- Cuando la utilice en una playa con arena o donde haya mucho viento, tenga cuidado para evitar que el polvo o la arena se introduzcan en la cámara.

- En productos que abran y cierren el flash automáticamente, no empuje el flash para cerrarlo ni tire de él para abrirlo. Esto podría provocar un fallo de funcionamiento del producto.

- Limpie el polvo, la suciedad o cualquier otra sustancia extraña del flash con un bastoncillo de algodón o un paño. El calor emitido por el flash puede provocar que el material extraño humee o que el producto se averíe.

- Cuando no utilice el producto, extraiga la batería o las pilas y guárdelas. Cualquier fuga que se produzca en la batería o las pilas puede provocar daños en el producto.

- Antes de desechar la batería o las pilas, cubra sus terminales con cinta adhesiva u otro aislante. El contacto con otros materiales metálicos podría provocar incendios o explosiones.

## Antes de usar la cámara

### Guía básica

### Guía avanzada

#### Nociones básicas sobre la cámara

#### Modo Auto/Modo Auto híbrido

#### Otros modos de disparo

#### Modo P

#### Modo Tv, Av y M

#### Modo de reproducción

#### Funciones Wi-Fi

#### Menú de ajuste

#### Accesorios

#### Apéndice

## Índice



- Desenchufe el cargador de batería utilizado con el producto cuando no lo esté utilizando. No lo cubra con trapos u otros objetos mientras lo esté utilizando.

Dejar la unidad conectada durante mucho tiempo puede hacer que se sobrecaliente y deforme, y originar un incendio.

- No deje las baterías específicas del producto cerca de mascotas. Si una mascota mordiera una batería, se podrían producir fugas, sobrecalentamiento o explosiones, con el resultado de fuego o daños en el producto.

- Si el producto utiliza varias pilas, no utilice a la vez pilas que tengan diferentes niveles de carga ni utilice a la vez pilas antiguas y nuevas. No introduzca las pilas con los polos + y – invertidos. Esto podría provocar un fallo de funcionamiento del producto.

- No se siente si lleva la cámara en un bolsillo del pantalón. De lo contrario, podría provocar un fallo de funcionamiento o dañar la pantalla.

- Cuando lleve la cámara en un bolso, asegúrese de que no haya objetos duros que entren en contacto con la pantalla. Además, cierre la pantalla (de modo que quede orientada hacia el cuerpo) si la pantalla del producto se cierra.

- No sujete ningún objeto duro al producto. De lo contrario, podría provocar un fallo de funcionamiento o dañar la pantalla.



## Antes de usar la cámara

### Guía básica

### Guía avanzada

#### Nociones básicas sobre la cámara

#### Modo Auto/Modo Auto híbrido

#### Otros modos de disparo

#### Modo P

#### Modo Tv, Av y M

#### Modo de reproducción

#### Funciones Wi-Fi

#### Menú de ajuste

#### Accesorios

#### Apéndice

## Índice



# Guía básica

## Operaciones básicas

Instrucciones e información básica, desde los preparativos iniciales hasta el disparo y la reproducción

### Preparativos iniciales

Prepárese para fotografiar de la manera siguiente.

#### Colocación de la correa

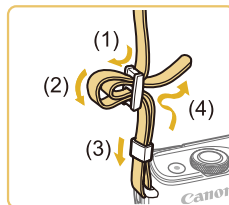

- Monte en la cámara la correa que se incluye, como se muestra.
- En el otro lado de la cámara, monte la correa de la misma manera.

#### Cómo sujetar la cámara

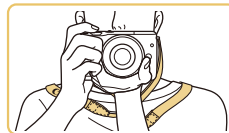

- Colóquese la correa alrededor del cuello.
- Cuando dispare, mantenga los brazos cerca del cuerpo y sujete firmemente la cámara para evitar que se mueva. Si ha levantado el flash, no apoye los dedos sobre él.

Antes de usar la cámara

Guía básica

Guía avanzada

Nociones básicas sobre la cámara

Modo Auto/Modo Auto híbrido

Otros modos de disparo

Modo P

Modo Tv, Av y M

Modo de reproducción

Funciones Wi-Fi

Menú de ajuste

Accesorios

Apéndice

Índice



## Carga de la batería

Antes de utilizarla, cargue la batería con el cargador que se incluye. No olvide cargar al principio la batería, porque la cámara no se vende con la batería cargada.

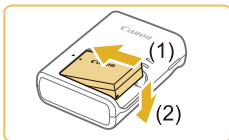

### 1 Introduzca la batería.

- Retire la tapa de la batería, alinee las marcas ▲ de la batería y del cargador e inserte la batería empujándola hacia dentro (1) y hacia abajo (2).

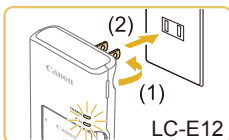

### 2 Cargue la batería.

- LC-E12: levante las clavijas (1) y conecte el cargador a la toma de corriente (2).
- LC-E12E: conecte el cable de corriente al cargador y, a continuación, el otro extremo a la toma de corriente.
- La lámpara de carga se ilumina en naranja y se inicia la carga.
- Cuando la carga finaliza, la lámpara se ilumina en verde.

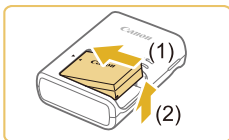

### 3 Retire la batería.

- Una vez desenchufado el cargador de la batería, retire la batería empujándola hacia adentro (1) y arriba (2).



- Para proteger la batería y mantenerla en óptimas condiciones, no la cargue de manera continua durante más de 24 horas.
- Los problemas del cargador de batería pueden disparar un circuito protector que detiene la carga y hace que la lámpara de carga parpadee en naranja. Si ocurre así, desconecte de la toma de electricidad la clavija de alimentación del cargador y retire la batería. Vuelva a colocar la batería en el cargador y espere un rato antes de enchufar de nuevo el cargador.
- En el caso de los cargadores de batería que utilicen cable de corriente, no sujete el cargador ni el cable a otros objetos. Si lo hace así, el producto podría averiarse o dañarse.



- Para ver información detallada acerca del tiempo de carga, consulte "Cargador de batería LC-E12/LC-E12E" (📖190) y, para ver el número de disparos y el tiempo de grabación posibles con una batería completamente cargada, consulte "Fuentes de alimentación" (📖188).
- Las baterías cargadas pierden gradualmente su carga, incluso cuando no se utilizan. Cargue la batería el día que vaya a utilizarla (o inmediatamente antes).
- Como recordatorio visual del estado de carga, monte la tapa de la batería con ▲ visible en las baterías cargadas y oculta en las descargadas.
- El cargador se puede utilizar en áreas con corriente 100 – 240 V CA (50/60 Hz). Para las tomas eléctricas con formato diferente utilice un adaptador para la clavija, disponible en el comercio. No utilice nunca un transformador eléctrico diseñado para viajes porque puede dañar la batería.

Antes de usar la cámara

Guía básica

Guía avanzada

Nociones básicas sobre la cámara

Modo Auto/Modo Auto híbrido

Otros modos de disparo

Modo P

Modo Tv, Av y M

Modo de reproducción

Funciones Wi-Fi

Menú de ajuste

Accesorios

Apéndice

Índice



## Introducción de la batería

Introduzca la batería que se incluye.

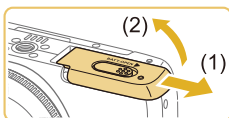

### 1 Abra la tapa.

- Deslice la tapa (1) y ábrala (2).

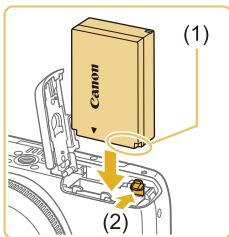

### 2 Introduzca la batería.

- Sujete la batería con los terminales (1) orientados como se muestra, presione el cierre de la batería (2) en la dirección de la flecha e inserte la batería hasta que encaje el cierre.
- Si inserta la batería con la orientación incorrecta no podrá bloquearla en la posición correcta. Confirme siempre que la batería esté orientada correctamente y que se bloquee al introducirla.

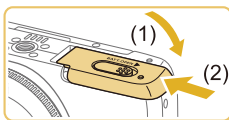

### 3 Cierre la tapa.

- Baje la tapa (1) y empújela hacia abajo mientras la desliza, hasta que encaje en la posición de cierre (2).

## Extracción de la batería

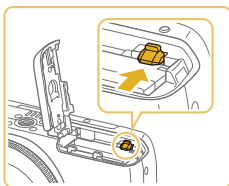

- Abra la tapa y presione el cierre de la batería en el sentido de la flecha.
- La batería saldrá.

## Introducción de la tarjeta de memoria

Introduzca una tarjeta de memoria (se vende por separado).

Tenga en cuenta que antes de usar una tarjeta de memoria nueva o que se haya formateado en otro dispositivo, debe formatear la tarjeta de memoria con esta cámara (📖139).



### 1 Abra la tapa.

- Abra la tapa en la dirección que se muestra.

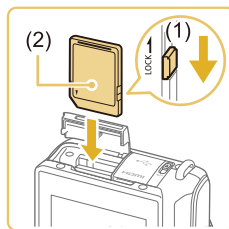

### 2 Compruebe el conmutador de protección contra escritura de la tarjeta e inserte la tarjeta de memoria.

- No es posible grabar en tarjetas de memoria que tengan conmutador de protección contra escritura cuando el conmutador se encuentre en posición de bloqueo. Deslice el conmutador a la posición de desbloqueo (1).
- Introduzca la tarjeta de memoria con la etiqueta (2) orientada como se muestra hasta que encaje en su lugar.
- Asegúrese de que la tarjeta de memoria tenga la orientación correcta al introducirla. Si introduce una tarjeta de memoria con una orientación equivocada podría dañar la cámara.



### 3 Cierre la tapa.

- Cierre la tapa en la dirección que se muestra hasta que encaje el cierre.



- Para ver datos orientativos sobre cuántos disparos u horas de grabación se pueden guardar en una tarjeta de memoria, consulte "Número de disparos por tarjeta de memoria" (📖189).

Antes de usar la cámara

Guía básica

Guía avanzada

Nociones básicas sobre la cámara

Modo Auto/Modo Auto híbrido

Otros modos de disparo

Modo P

Modo Tv, Av y M

Modo de reproducción

Funciones Wi-Fi

Menú de ajuste

Accesorios

Apéndice

Índice



## Extracción de la tarjeta de memoria



- Abra la tapa, empuje la tarjeta de memoria hasta que haga clic y, a continuación, suéltela lentamente.
- La tarjeta de memoria saldrá.

## Ajuste de la fecha y la hora

Ajuste correctamente la fecha y la hora actuales de la manera siguiente si se muestra la pantalla [Fecha/Hora] al encender la cámara. La información especificada de esta manera se registra en las propiedades de la imagen al disparar, y se utiliza para administrar las imágenes por fecha de toma o para imprimir imágenes mostrando la fecha.

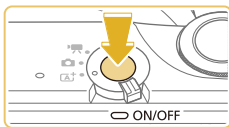

### 1 Encienda la cámara.

- Pulse el botón ON/OFF.
- Se mostrará la pantalla [Fecha/Hora].



### 2 Establezca la fecha y la hora.

- Pulse los botones [◀][▶] para elegir un elemento.
- Pulse los botones [▲][▼] para especificar la fecha y la hora.
- Cuando termine, pulse el botón [Ⓢ].

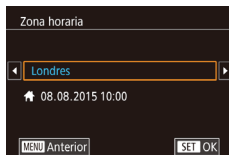

### 3 Especifique la zona horaria local.

- Pulse los botones [◀][▶] para elegir la zona horaria local.



### 4 Finalice el proceso de configuración.

- Pulse el botón [Ⓢ] cuando termine. Después de un mensaje de confirmación, dejará de mostrarse la pantalla de ajustes.
- Para apagar la cámara, pulse el botón ON/OFF.



- A menos que haya establecido la fecha, la hora y la zona horaria local, la pantalla [Fecha/Hora] aparecerá cada vez que encienda la cámara. Especifique la información correcta.



- Para ajustar el horario de verano (se añade 1 hora), elija [☀️] en el paso 2 y, a continuación, elija [🌙] pulsando los botones [▲][▼].



- También puede ajustar la fecha y la hora tocando el elemento que desee en la pantalla en el paso 2 y, a continuación, tocando [▲][▼] seguidos de [SET]. De manera similar, también puede ajustar la zona horaria local tocando [◀][▶] en la pantalla del paso 3 y, a continuación, [SET].

## Antes de usar la cámara

### Guía básica

### Guía avanzada

#### Nociones básicas sobre la cámara

#### Modo Auto/Modo Auto híbrido

#### Otros modos de disparo

#### Modo P

#### Modo Tv, Av y M

#### Modo de reproducción

#### Funciones Wi-Fi

#### Menú de ajuste

#### Accesorios

#### Apéndice

## Índice





## Cambio de la fecha y la hora

Ajuste la fecha y la hora de la manera siguiente.



### 1 Acceda a la pantalla de menú.

- Pulse el botón [MENU].

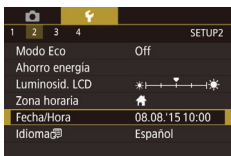

### 2 Elija [Fecha/Hora].

- Pulse los botones [◀][▶] o gire el dial [INFO] para elegir la ficha [2].
- Pulse los botones [▲][▼] para elegir [Fecha/Hora] y, a continuación, pulse el botón [OK].



### 3 Cambie la fecha y la hora.

- Siga el paso 2 de "Ajuste de la fecha y la hora" (página 20) para realizar los ajustes.
- Pulse el botón [MENU] para cerrar la pantalla de menú.



- Los ajustes de fecha/hora pueden conservarse durante unas 3 semanas gracias a la pila del reloj integrada (pila de reserva), una vez retirada la batería.
- La pila del reloj se cargará en unas 4 horas cuando se introduzca una batería cargada o se conecte la cámara a un kit adaptador de CA (se vende por separado, página 148), aunque se deje la cámara apagada.
- Una vez agotada la pila del reloj, se mostrará la pantalla [Fecha/Hora] cuando se encienda la cámara. Ajuste la fecha y la hora correctas como se describe en "Ajuste de la fecha y la hora" (página 20).

## Idioma de la pantalla

Cambie el idioma de la pantalla como sea necesario.



### 1 Acceda al modo de reproducción.

- Pulse el botón [▶].



### 2 Acceda a la pantalla de ajustes.

- Mantenga pulsado el botón [OK] y, a continuación, pulse el botón [MENU].



### 3 Establezca el idioma de la pantalla.

- Pulse los botones [▲][▼][◀][▶] para elegir un idioma y, a continuación, pulse el botón [OK].
- Una vez ajustado el idioma de pantalla, la pantalla de ajustes deja de mostrarse.



- También puede cambiar el idioma de la pantalla pulsando el botón [MENU] y eligiendo [Idioma] en la ficha [2].



- También puede ajustar el idioma de la pantalla tocando un idioma en la pantalla en el paso 3 y, a continuación, tocándolo de nuevo.

Antes de usar la cámara

Guía básica

Guía avanzada

Nociones básicas sobre la cámara

Modo Auto/Modo Auto híbrido

Otros modos de disparo

Modo P

Modo Tv, Av y M

Modo de reproducción

Funciones Wi-Fi

Menú de ajuste

Accesorios

Apéndice

Índice



## Montaje de un objetivo

La cámara es compatible con los objetivos EF-M. Si utiliza el Adaptador Montura EF-EOS M, también puede utilizar objetivos EF y EF-S (📖23).

### 1 Asegúrese de que la cámara esté apagada.



### 2 Quite las tapas.

- Quite la tapa del objetivo y la tapa del cuerpo haciéndolas girar en las direcciones que se muestran.

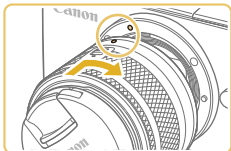

### 3 Monte el objetivo.

- Alinee los índices de montaje (los puntos blancos) del objetivo y de la cámara y, a continuación, gire el objetivo en la dirección que se muestra hasta que encaje en su lugar.

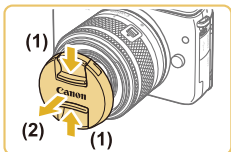

### 4 Quite la tapa de la parte frontal del objetivo.

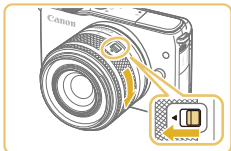

### 5 Prepare el disparo.

- Con el índice de retracción del objetivo alineado con el índice de posición del zoom, sujete el interruptor de retracción del objetivo hacia [▲] mientras gira un poco el anillo del zoom en la dirección que se muestra y, a continuación, suelte el interruptor.
- Continúe girando el anillo del zoom hasta que haga clic, lo que indica que el objetivo está listo para disparar.

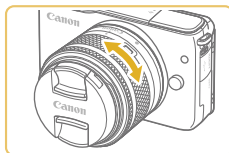

- Para proteger el objetivo, mantenga puesta la tapa del objetivo mientras no utilice la cámara.

## Desmontaje de un objetivo

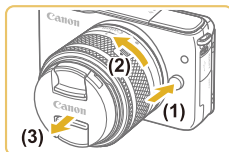

- Para retraer el objetivo, sujete el interruptor de retracción del objetivo hacia [▲] mientras gira el anillo del zoom. Alinee el índice de retracción del objetivo con el índice de posición del zoom y, a continuación, suelte el interruptor.

- Para usar el zoom, gire con los dedos el anillo de zoom del objetivo.
- Si desea utilizar el zoom, hágalo antes de enfocar. Si gira el anillo de zoom después de haber enfocado, es posible que pierda ligeramente el enfoque.

- Asegúrese de que la cámara esté apagada.
- Mantenga pulsado el botón de desbloqueo del objetivo (1) mientras gira el objetivo en la dirección que se muestra (2).
- Gire el objetivo hasta que se detenga y, a continuación, retírelo en la dirección que se muestra (3).
- Después de quitar el objetivo, póngale la tapa del objetivo.



- Minimizar el polvo
  - = Cuando cambie de objetivo, hágalo rápidamente en un lugar con el mínimo polvo posible.
  - = Cuando guarde la cámara sin un objetivo montado, no olvide colocar la tapa del cuerpo en la cámara.
  - = Quite el polvo de la tapa del cuerpo antes de colocarla.

Antes de usar la cámara

Guía básica

Guía avanzada

Nociones básicas sobre la cámara

Modo Auto/Modo Auto híbrido

Otros modos de disparo

Modo P

Modo Tv, Av y M

Modo de reproducción

Funciones Wi-Fi

Menú de ajuste

Accesorios

Apéndice

Índice





- Dado que el tamaño del sensor de imagen es menor que el formato de película de 35 mm, la longitud focal aparente aumentará aproximadamente 1,6 veces. Por ejemplo, la distancia focal de un objetivo de 15-45 mm equivale aproximadamente a una distancia focal de 24-72 mm en una cámara de 35 mm.

## Manuales de instrucciones de objetivos

Descargue los manuales de los objetivos desde la página siguiente.

<http://www.canon.com/icpd/>

## Montaje de objetivos EF y EF-S

Si utiliza el Adaptador Montura EF-EOS M, también puede utilizar objetivos EF y EF-S.

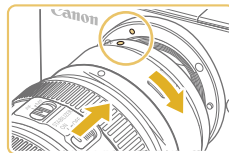

### 1 Asegúrese de que la cámara esté apagada.

### 2 Quite las tapas.

- Siga el paso 2 de “Montaje de un objetivo” (p.22) para quitar las tapas.

### 3 Monte el objetivo en el adaptador.

- Para montar un objetivo EF, alinee los puntos rojos del objetivo y del adaptador y, a continuación, gire el objetivo en la dirección que se muestra hasta que encaje en su lugar.
- Para montar un objetivo EF-S, alinee los cuadrados blancos del objetivo y del adaptador y, a continuación, gire el objetivo en la dirección que se muestra hasta que encaje en su lugar.

### 4 Monte el adaptador en la cámara.

- Alinee los índices de montaje (los puntos blancos) del adaptador y de la cámara y, a continuación, gire el objetivo en la dirección que se muestra hasta que encaje en su lugar.

Antes de usar la cámara

Guía básica

Guía avanzada

Nociones básicas sobre la cámara

Modo Auto/Modo Auto híbrido

Otros modos de disparo

Modo P

Modo Tv, Av y M

Modo de reproducción

Funciones Wi-Fi

Menú de ajuste

Accesorios

Apéndice

Índice





- Cuando sostenga o transporte una cámara con un objetivo más pesado que la cámara, sujete el objetivo.
- Los adaptadores pueden ampliar la distancia de enfoque mínima o afectar a la ampliación máxima o el intervalo de disparo del objetivo.
- Si la parte delantera (el anillo de enfoque) del objetivo gira durante el enfoque automático, no toque la parte que gira.
- Las funciones de enfoque prefijado y zoom motorizado de algunos superteleobjetivos no son compatibles.

## Desmontaje de un objetivo

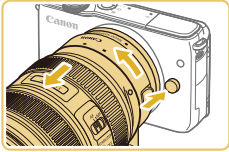

### 1 Desmonte el adaptador.

- Asegúrese de que la cámara esté apagada.
- Mantenga pulsado el botón de desbloqueo del objetivo y gire el adaptador (con el objetivo montado) en la dirección que se muestra.
- Gire el adaptador hasta que se detenga y desmóntelo.

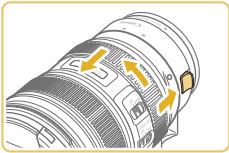

### 2 Desmonte el objetivo.

- Mantenga pulsada la palanca de liberación del objetivo en el adaptador y gire el objetivo en sentido contrario a las agujas del reloj.
- Gire el objetivo hasta que se detenga y desmóntelo.
- Después de quitar el objetivo, póngale la tapa del objetivo.

## Uso de un trípode

Cuando utilice el adaptador con un trípode, utilice la montura del trípode que se incluye con el adaptador. No utilice la rosca para el trípode de la cámara.

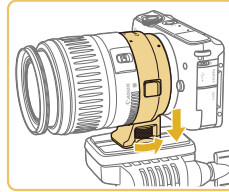

- Monte la montura del trípode en el adaptador. Gire el pomo de montura del trípode para asegurarse de que esté montado con firmeza.
- Monte el trípode en la rosca de montura del trípode.



- Con objetivos EF que incorporen una montura del trípode (tales como superteleobjetivos), monte el trípode en la montura del trípode del objetivo.

## Uso de la estabilización de imagen del objetivo

Corrija los movimientos de la cámara utilizando un objetivo con estabilización de imagen incorporada. Los objetivos con estabilización de imagen incorporada llevan la denominación "IS".

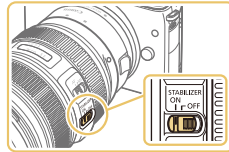

- Deslice el interruptor de estabilización de imagen del objetivo a [ON].

Antes de usar la cámara

Guía básica

Guía avanzada

Nociones básicas sobre la cámara

Modo Auto/Modo Auto híbrido

Otros modos de disparo

Modo P

Modo Tv, Av y M

Modo de reproducción

Funciones Wi-Fi

Menú de ajuste

Accesorios

Apéndice

Índice



## Prueba de la cámara

► Imágenes fijas ► Vídeos

Siga estas instrucciones para encender la cámara, captar imágenes fijas y vídeos y, a continuación, verlas.

### Fotografía (Escena inteligente automática)

Para seleccionar automáticamente los ajustes óptimos para escenas específicas, deje simplemente que la cámara determine el sujeto y las condiciones de disparo.

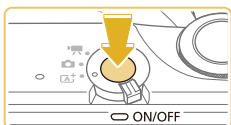

#### 1 Encienda la cámara.

- Pulse el botón ON/OFF.



#### 2 Acceda al modo [A+].

- Establezca el conmutador de modo en [A+].
- Se mostrará un icono de escena (1) en la esquina superior izquierda de la pantalla.
- En la parte superior de la pantalla se muestran también el número de disparos (2) y la longitud de los vídeos (3) que puede contener la tarjeta.
- Se muestran recuadros alrededor de las caras y sujetos detectados, para indicar que están enfocados.

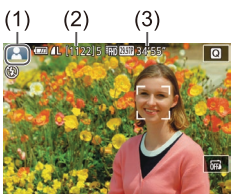

#### 3 Componga la toma.

- Cuando utilice un objetivo zoom, utilice el zoom haciendo girar el anillo del zoom del objetivo con los dedos.

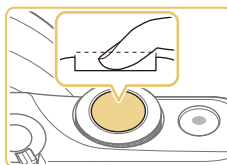
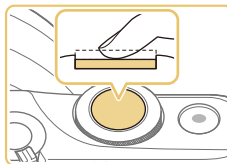

## 4 Dispare.

### Fotografía de imágenes fijas

#### 1) Enfoque.

- Pulse el botón de disparo ligeramente, hasta la mitad de su recorrido. La cámara emitirá un doble pitido cuando enfoque, y se mostrarán recuadros AF para indicar las áreas enfocadas de la imagen.

- Si se muestra [Levante el flash], mueva el interruptor [⚡] para levantar el flash. Destellará cuando dispare. Si prefiere no utilizar el flash, empújelo hacia abajo con el dedo para introducirlo en la cámara.

#### 2) Dispare.

- Pulse por completo el botón de disparo para disparar. (En condiciones de luz escasa, el flash se dispara automáticamente si el usuario lo ha levantado.)
- La imagen captada permanece en la pantalla durante unos dos segundos.
- Incluso mientras se muestra la imagen, es posible disparar otra vez pulsando de nuevo el botón de disparo.

Antes de usar la cámara

Guía básica

Guía avanzada

Nociones básicas sobre la cámara

Modo Auto/Modo Auto híbrido

Otros modos de disparo

Modo P

Modo Tv, Av y M

Modo de reproducción

Funciones Wi-Fi

Menú de ajuste

Accesorios

Apéndice

Índice



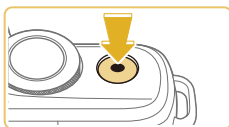
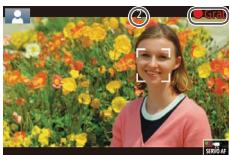
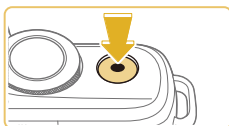

## Grabación de vídeos

### 1) Comience a grabar.

- Pulse el botón de vídeo. La grabación se inicia y se muestra [● Grab] con el tiempo transcurrido.
- Las barras negras que se muestran en los bordes superior e inferior de la pantalla indican áreas de la imagen que no se graban.
- Los recuadros que se muestran alrededor de las caras detectadas indican que están enfocadas.
- Cuando comience la grabación, quite el dedo del botón de vídeo.

### 2) Termine de grabar.

- Para detener la grabación de vídeo, pulse otra vez el botón de vídeo.



- Si la cámara no puede enfocar sujetos cuando pulse ligeramente el botón de disparo, se mostrará un recuadro AF naranja con [!] y no se tomará ninguna fotografía si pulsa el botón de disparo por completo.
- Una vez que se inicia la grabación de vídeo con un objetivo compatible con IS Dinámico (página 80), el área de visualización se reduce y los sujetos se amplían.

## Visualización

Después de captar imágenes o vídeos, puede verlos en la pantalla de la manera siguiente.

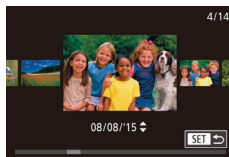

### 1 Acceda al modo de reproducción.

- Pulse el botón [▶].
- Se mostrará lo último que haya captado.

### 2 Elija las imágenes.

- Para ver la imagen anterior, pulse el botón [◀]. Para ver la imagen siguiente, pulse el botón [▶].

- Para acceder a esta pantalla (modo Vista de desplazamiento), mantenga pulsados los botones [◀][▶] durante al menos un segundo. En este modo, pulse los botones [◀][▶] para navegar por las imágenes.

- Para volver a la visualización de imágenes de una en una, pulse el botón [⊙].

- Los vídeos se identifican mediante un ícono [▶]. Para reproducir vídeos, vaya al paso 3.

## Antes de usar la cámara

### Guía básica

### Guía avanzada

Nociones básicas sobre la cámara

Modo Auto/Modo Auto híbrido

Otros modos de disparo

Modo P

Modo Tv, Av y M

Modo de reproducción

Funciones Wi-Fi

Menú de ajuste

Accesorios

Apéndice

## Índice





### 3 Reproduzca videos.

- Pulse el botón [⏮], pulse los botones [▲][▼] para elegir [▶] y, a continuación, pulse otra vez el botón [⏮].
- Se iniciará la reproducción y, una vez que termine el vídeo, se mostrará [SET ▶].
- Para ajustar el volumen, pulse los botones [▲][▼] durante la reproducción.



- Para cambiar al modo de disparo desde el modo de reproducción, pulse el botón de disparo hasta la mitad (📖29), pulse el botón [▶] o mueva el conmutador de modo.



- También puede iniciar la reproducción de vídeos tocando [▶]. Para ajustar el volumen, arrastre rápidamente arriba o abajo a través de la pantalla durante la reproducción.

### Borrado de imágenes

Puede elegir y borrar las imágenes que no necesite una por una. Tenga cuidado al borrar imágenes, porque no es posible recuperarlas.

#### 1 Elija la imagen que desee borrar.

- Pulse los botones [◀][▶] para elegir una imagen.

#### 2 Borre la imagen.

- Pulse el botón [▲].
- Cuando se muestre [¿Borrar?], pulse los botones [◀][▶] para elegir [Borrar] y, a continuación, pulse el botón [⏮].
- La imagen actual se borrará.
- Para cancelar el borrado, pulse los botones [◀][▶] para elegir [Cancelar] y, a continuación, pulse el botón [⏮].



- Puede elegir varias imágenes para borrarlas a la vez (📖102).



- También puede borrar la imagen actual tocando [Borrar] en la pantalla en el paso 2.

Antes de usar la cámara

Guía básica

Guía avanzada

Nociones básicas sobre la cámara

Modo Auto/Modo Auto híbrido

Otros modos de disparo

Modo P

Modo Tv, Av y M

Modo de reproducción

Funciones Wi-Fi

Menú de ajuste

Accesorios

Apéndice

Índice



# Guía avanzada

## Nociones básicas sobre la cámara

Otras operaciones básicas y más maneras de disfrutar de la cámara, incluyendo opciones de disparo y de reproducción

### On/Off

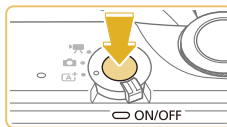

#### Modo de disparo

- Pulse el botón ON/OFF para encender la cámara y prepararse para fotografiar.
- Para apagar la cámara, pulse otra vez el botón ON/OFF.



#### Modo de reproducción

- Pulse el botón [▶] para encender la cámara y ver las fotos.
- Para cambiar al modo de disparo, pulse nuevamente el botón [▶].
- Para apagar la cámara, pulse el botón ON/OFF.



- Cuando hay un objetivo EF-M montado en la cámara y la alimentación está apagada, la abertura se cierra para reducir la cantidad de luz que entra en la cámara y proteger los componentes internos de la cámara. Como consecuencia, la cámara hace un pequeño ruido cuando se enciende o se apaga, al ajustarse la abertura.
- El sensor se limpia cuando se enciende o se apaga la cámara, lo que también puede hacer un pequeño ruido. El sensor se limpia y se muestra [ ] incluso cuando la cámara está apagada. No obstante, es posible que el icono [ ] no se muestre si enciende y apaga la cámara en rápida sucesión.
- Para cambiar al modo de disparo desde el modo de reproducción, pulse el botón de disparo hasta la mitad (29), pulse el botón [▶] o mueva el conmutador de modo.

Antes de usar la cámara

Guía básica

Guía avanzada

Nociones básicas sobre la cámara

Modo Auto/Modo Auto híbrido

Otros modos de disparo

Modo P

Modo Tv, Av y M

Modo de reproducción

Funciones Wi-Fi

Menú de ajuste

Accesorios

Apéndice

Índice





## Funciones de ahorro de energía (Autodesconexión)

Para ahorrar energía de la batería, la cámara desactiva automáticamente la pantalla (Display Off) y, a continuación, se apaga por sí misma después de un período específico de inactividad.

### Ahorro de energía en el modo de disparo

La pantalla se desactiva automáticamente después de alrededor de un minuto de inactividad. Unos dos minutos después, la cámara se apaga por sí misma. Para activar la pantalla y prepararse para disparar cuando la pantalla esté apagada pero el indicador esté iluminado, pulse el botón de disparo hasta la mitad (📖 29).

### Ahorro de energía en el modo de reproducción

La cámara se apaga por sí misma, automáticamente, después de cinco minutos de inactividad.



- Puede desactivar Autodesconexión y ajustar el tiempo de Display Off, si lo prefiere (📖 140).
- El ahorro de energía no está activo mientras la cámara está conectada a otros dispositivos mediante Wi-Fi (📖 112) o cuando está conectada a un ordenador (📖 153).

## Botón de disparo

Para asegurarse de que el sujeto esté enfocado, empiece por mantener pulsado el botón de disparo hasta la mitad y, una vez que el sujeto esté enfocado, pulse por completo el botón para disparar.

En este manual, las operaciones del botón de disparo se describen como pulsar el botón *hasta la mitad* o pulsarlo *por completo*.

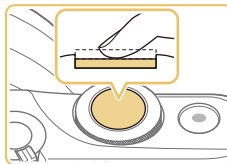

### 1 Pulse hasta la mitad. (Pulse ligeramente para enfocar.)

- Pulse el botón de disparo hasta la mitad. La cámara emitirá dos pitidos y se mostrarán recuadros alrededor de las áreas enfocadas de la imagen.

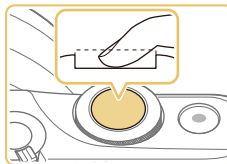

### 2 Pulse por completo. (Desde la posición media, pulse por completo para tomar la fotografía.)

- La cámara ahora dispara.



- Es posible que los sujetos salgan desenfocados si dispara sin pulsar al principio el botón de disparo hasta la mitad.

Antes de usar la cámara

Guía básica

Guía avanzada

Nociones básicas sobre la cámara

Modo Auto/Modo Auto híbrido

Otros modos de disparo

Modo P

Modo Tv, Av y M

Modo de reproducción

Funciones Wi-Fi

Menú de ajuste

Accesorios

Apéndice

Índice



## Ajuste del ángulo de la pantalla

Puede ajustar el ángulo y la orientación de la pantalla para adecuarlos a la escena o a su manera de disparar.

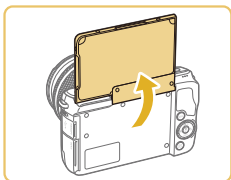

- La pantalla se puede abrir hasta aproximadamente 180°.
- Cuando vaya a incluirse en las fotos, puede ver su imagen especular girando la pantalla hacia la parte delantera de la cámara.



- Cuando no se esté utilizando la cámara, mantenga la pantalla cerrada.
- No fuerce demasiado la pantalla al abrirla, porque puede dañar la cámara.



- Para cancelar la visualización invertida, elija MENU (📖32) > ficha [📷1] > [Pant. girada] > [Off].

## Opciones de la pantalla de disparo

Pulse el botón [▼] para mostrar u ocultar la información de disparo o el histograma.

Para personalizar lo que se muestra, acceda a la ficha [📷1] > [Vista de información de disparo] (📖88).



- La función de vista nocturna aumenta automáticamente la luminosidad de la pantalla cuando se fotografía con luz escasa, lo que facilita revisar la composición de las fotos. Sin embargo, es posible que la luminosidad de la imagen de la pantalla no coincida con la luminosidad de las fotos. Tenga en cuenta que las posibles distorsiones de la imagen de la pantalla o las irregularidades en el movimiento del sujeto no afectarán a las imágenes grabadas.
- Para ver opciones de visualización de reproducción, consulte "Cambio de modo de visualización" (📖93).

Antes de usar la cámara

Guía básica

Guía avanzada

Nociones básicas sobre la cámara

Modo Auto/Modo Auto híbrido

Otros modos de disparo

Modo P

Modo Tv, Av y M

Modo de reproducción

Funciones Wi-Fi

Menú de ajuste

Accesorios

Apéndice

Índice



## Uso del menú de ajuste rápido

Configure funciones de uso común en el menú **[Q]** (Ajuste rápido).

Tenga en cuenta que las opciones y los elementos del menú varían en función del modo de disparo (**[M]** 172) o del modo de reproducción (**[R]** 181).



### 1 Acceda al menú **[Q]**.

- Pulse el botón **[Q]**.



(1) (2)

### 2 Elija un elemento del menú.

- Pulse los botones **[▲]**/**[▼]** para elegir un elemento del menú (1).
- Las opciones disponibles (2) se muestran en la parte inferior de la pantalla.



### 3 Elija una opción.

- Pulse los botones **[◀]**/**[▶]** o gire el dial **[Q]** para elegir una opción.
- Los elementos etiquetados con un icono **[MENU]** se pueden configurar pulsando el botón **[MENU]**.



### 4 Confirme su elección y salga.

- Pulse el botón **[Q]**.
- Aparecerá de nuevo la pantalla que se mostraba antes de que pulsara el botón **[Q]** en el paso 1, en la que se verá la opción configurada.



- Para deshacer cualquier cambio accidental en los ajustes, puede restablecer los ajustes predeterminados de la cámara (**[R]** 145).
- También puede salir eligiendo **[▶]** en los elementos de menú y pulsando el botón **[Q]**.

## Uso de operaciones de pantalla táctil para la configuración de ajustes



- Toque **[Q]** en la parte superior derecha de la pantalla para acceder al menú de ajuste rápido.
- Toque un elemento de menú y, a continuación, una opción para completar el ajuste.
- Para volver a la pantalla anterior, toque el elemento de menú **[▶]** o toque de nuevo la opción seleccionada.
- Puede acceder a la pantalla de las opciones que estén etiquetadas con un icono **[MENU]** tocando **[MENU]**.

Antes de usar la cámara

Guía básica

Guía avanzada

Nociones básicas sobre la cámara

Modo Auto/Modo Auto híbrido

Otros modos de disparo

Modo P

Modo Tv, Av y M

Modo de reproducción

Funciones Wi-Fi

Menú de ajuste

Accesorios

Apéndice

Índice



## Uso de la pantalla de menú

Puede configurar diversas funciones de la cámara mediante la pantalla de menú de la manera siguiente.



### 1 Acceda a la pantalla de menú.

- Pulse el botón [MENU].

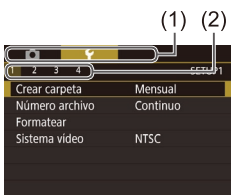

### 2 Elija una ficha.

- Pulse los botones [◀][▶] o gire el dial [SE] para elegir una ficha.
- Las fichas representan funciones (1), tales como disparo ([CAM]), reproducción ([▶]) o ajustes ([⚙]), o páginas dentro de cada función (2). En este manual, las fichas se identifican combinando la función y la página, como en [CAM1].



### 3 Elija un elemento del menú.

- Pulse los botones [▲][▼] para elegir un elemento y, a continuación, pulse el botón [SE].
- Para los elementos de menú con opciones que no se muestran, pulse primero el botón [SE] para cambiar de pantalla y, a continuación, pulse los botones [▲][▼] para seleccionar el elemento de menú.
- Para volver a la pantalla anterior, pulse el botón [MENU].



### 4 Elija una opción.

- Cuando las opciones se muestren en vertical, pulse los botones [▲][▼] para elegir una opción.
- Cuando las opciones se muestren en horizontal, pulse los botones [◀][▶] para elegir una opción.

### 5 Confirme su elección y salga.

- Pulse el botón [SE] para confirmar su elección y volver a la pantalla de selección de elementos de menú.
- Pulse el botón [MENU] para volver a la pantalla mostrada antes de que pulsara el botón [MENU] en el paso 1.



- Para deshacer cualquier cambio accidental en los ajustes, puede restablecer los ajustes predeterminados de la cámara (174).
- Los elementos de menú disponibles varían en función del modo de disparo o de reproducción seleccionado (174 – 181).

Antes de usar la cámara

Guía básica

Guía avanzada

Nociones básicas sobre la cámara

Modo Auto/Modo Auto híbrido

Otros modos de disparo

Modo P

Modo Tv, Av y M

Modo de reproducción

Funciones Wi-Fi

Menú de ajuste

Accesorios

Apéndice

Índice



## Operaciones con la pantalla táctil

- Para elegir fichas, pulse el botón **[MENU]** para acceder a la pantalla de menú y, a continuación, toque la ficha de la función y la ficha de la página que desee.
- Toque un elemento para elegirlo y, a continuación, tóquelo de nuevo.
- Toque una opción para completar el ajuste y volver a la pantalla de selección de elementos de menú.
- Para configurar elementos de menú para los que no se muestren opciones, toque primero el elemento de menú para acceder a la pantalla de ajustes. Para volver a la pantalla anterior, toque **[MENU]**.
- También puede tocar elementos de entrada (tales como casillas de verificación o campos de texto) para seleccionarlos y puede escribir texto tocando el teclado en pantalla.
- Tocar **[INFO]**, **[MENU]** o **[SET]** tiene el mismo efecto que pulsar los botones **[▼]**, **[MENU]** o **[⊗]**, respectivamente.
- Para hacer desaparecer el menú, pulse otra vez el botón **[MENU]**.

## Teclado en pantalla

Utilice el teclado en pantalla para introducir ajustes de Wi-Fi (📖 112) y otra información. Tenga en cuenta que la longitud y el tipo de la información que puede escribir variarán según la función que esté utilizando.

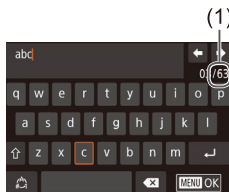

### (1) Escritura de caracteres

- Toque los caracteres para escribirlos.
- La cantidad de información que puede escribir (1) variará según la función que esté utilizando.

### Movimiento del cursor

- Toque **[←]**/**[→]**.

### Entrada de saltos de línea

- Toque **[↵]**.

### Cambio de modo de entrada

- Para cambiar a números o símbolos, toque **[123]**.
- Toque **[⇧]** para escribir letras mayúsculas.
- Los modos de entrada disponibles varían según la función que se esté utilizando.

### Eliminación de caracteres

- Toque **[✕]** para eliminar el carácter anterior.
- Si toca y mantiene el dedo sobre **[✕]** eliminará cinco caracteres a la vez.

Antes de usar la cámara

Guía básica

Guía avanzada

Nociones básicas sobre la cámara

Modo Auto/Modo Auto híbrido

Otros modos de disparo

Modo P

Modo Tv, Av y M

Modo de reproducción

Funciones Wi-Fi

Menú de ajuste

Accesorios

Apéndice

Índice



## Confirmación de la entrada y vuelta a la pantalla anterior

- Pulse el botón [MENU].



- Para algunas funciones, [↩] no se muestra y no se puede utilizar.



- Otra manera de utilizar el teclado consiste en pulsar los botones [▲][▼][◀][▶] para seleccionar caracteres o iconos y, a continuación, pulsar el botón [⏏]. También puede mover el cursor girando el dial [🔆]. Para volver a la pantalla anterior, pulse el botón [MENU].

## Presentación del indicador

El indicador de la parte trasera de la cámara (📖4) se enciende o parpadea en función del estado de la cámara.

Color	Estado del indicador	Estado de la cámara
Verde	On	Conectada a un ordenador (📖153), o pantalla apagada (📖29, 📖140, 📖140)
	Parpadeando	Iniciándose, grabando/leyendo/transmitiendo imágenes, fotografiando con largas exposiciones (📖83, 📖85) o conectando/transmitiendo mediante Wi-Fi



- Cuando el indicador parpadee en verde, no apague nunca la cámara, no abra la tapa de la tarjeta de memoria o de la batería, no mueva la cámara ni la someta a movimientos bruscos, porque podría dañar las imágenes, la cámara o la tarjeta de memoria.

Antes de usar la cámara

Guía básica

Guía avanzada

Nociones básicas sobre la cámara

Modo Auto/Modo Auto híbrido

Otros modos de disparo

Modo P

Modo Tv, Av y M

Modo de reproducción

Funciones Wi-Fi

Menú de ajuste

Accesorios

Apéndice

Índice



# Modo Auto/Modo Auto híbrido

Modo útil para fotografiar fácilmente con mayor control sobre el disparo

## Disparo con ajustes determinados por la cámara

Para seleccionar automáticamente los ajustes óptimos para escenas específicas, deje simplemente que la cámara determine el sujeto y las condiciones de disparo.

### Fotografía (Escena inteligente automática)

► Imágenes fijas ► Videos

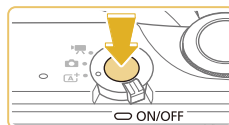

#### 1 Encienda la cámara.

- Pulse el botón ON/OFF.



#### 2 Acceda al modo [A+].

- Establezca el conmutador de modo en [A+].
- En la esquina superior izquierda de la pantalla se muestra un icono de escena (libro 39).
- Se muestran recuadros alrededor de las caras y sujetos detectados, para indicar que están enfocados.

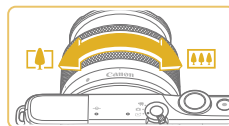

#### 3 Componga la toma.

- Cuando utilice un objetivo zoom, utilice el zoom haciendo girar el anillo del zoom del objetivo con los dedos.

Antes de usar la cámara

Guía básica

Guía avanzada

Nociones básicas sobre la cámara

Modo Auto/Modo Auto híbrido

Otros modos de disparo

Modo P

Modo Tv, Av y M

Modo de reproducción

Funciones Wi-Fi

Menú de ajuste

Accesorios

Apéndice

Índice



## 4 Dispare.

### Fotografía de imágenes fijas

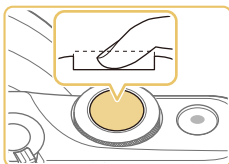
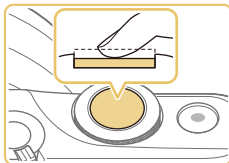

#### 1) Enfoque.

- Pulse el botón de disparo hasta la mitad. La cámara emitirá un doble pitido cuando enfoca, y se mostrarán recuadros AF para indicar las áreas enfocadas de la imagen.

- Si se muestra [Levante el flash], mueva el interruptor [⚡] para levantar el flash. Destellará cuando dispare. Si prefiere no utilizar el flash, empújelo hacia abajo con el dedo para introducirlo en la cámara.

#### 2) Dispare.

- Pulse por completo el botón de disparo para disparar. (En condiciones de luz escasa, el flash se dispara automáticamente si el usuario lo ha levantado).
- La imagen captada permanece en la pantalla durante unos dos segundos.
- Incluso mientras se muestra la imagen, es posible disparar otra vez pulsando de nuevo el botón de disparo.

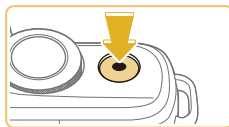
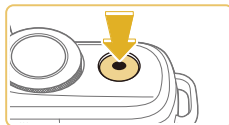

## Grabación de vídeos

### 1) Comience a grabar.

- Pulse el botón de video. La grabación se inicia y se muestra [●Grab] con el tiempo transcurrido.
- Las barras negras que se muestran en los bordes superior e inferior de la pantalla indican áreas de la imagen que no se graban.
- Los recuadros que se muestran alrededor de las caras detectadas indican que están enfocadas.
- Cuando comience la grabación, quite el dedo del botón de video.

### 2) Cambie el tamaño del sujeto y recomponga la toma como sea necesario.

- Para cambiar el tamaño del sujeto, repita las operaciones del paso 3. No obstante, tenga en cuenta que el sonido de las operaciones de la cámara se grabará.
- Cuando recomponga las tomas, el enfoque, la luminosidad y los colores se ajustarán automáticamente.

### 3) Termine de grabar.

- Para detener la grabación de video, pulse otra vez el botón de video.
- La grabación se detendrá automáticamente cuando se llene la tarjeta de memoria.

## Antes de usar la cámara

### Guía básica

### Guía avanzada

#### Nociones básicas sobre la cámara

#### Modo Auto/Modo Auto híbrido

#### Otros modos de disparo

#### Modo P

#### Modo Tv, Av y M

#### Modo de reproducción

#### Funciones Wi-Fi

#### Menú de ajuste

#### Accesorios

#### Apéndice

## Índice





## Disparo en modo Auto híbrido

► Imágenes fijas ► Vídeos

Puede crear un vídeo corto del día tomando solo imágenes fijas. La cámara graba secuencias de 2 a 4 segundos de las escenas anteriores a cada disparo y, más tarde, las combina en un resumen de vídeo.

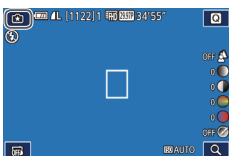
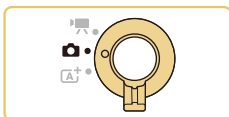

### 1 Acceda al modo [Auto híbrido].

- Establezca el conmutador de modo en [Auto híbrido].
- Toque [Auto híbrido] y, a continuación, toque [Auto híbrido] (girando el dial [Girar], tocando [Arriba/Abajo] o arrastrando arriba o abajo en la pantalla para mostrarlo).
- Para confirmar su elección, toque [OK].

### 2 Componga la toma.

- Siga los pasos 3 – 4 de “Fotografía (Escena inteligente automática)” (📖35) para componer la toma y enfocar.
- Para obtener resúmenes de vídeo más impactantes, apunte la cámara a los sujetos unos cuatro segundos antes de tomar las imágenes fijas.

### 3 Dispare.

- Siga el paso 4 de “Fotografía (Escena inteligente automática)” (📖36) para tomar una imagen fija.
- La cámara graba una imagen fija y una secuencia de vídeo. La secuencia, que termina con la imagen fija y un sonido de obturador, forma un único capítulo del resumen de vídeo.



- En este modo la duración de la batería es menor que en el modo [Auto híbrido], porque se graban resúmenes de vídeo para cada disparo.
- Es posible que no se grabe un resumen de vídeo si se toma una imagen fija inmediatamente después de encender la cámara, de elegir el modo [Auto híbrido] o de manejar la cámara de otras maneras.
- Los sonidos y vibraciones provocadas por el funcionamiento de la cámara o del objetivo se grabarán en los resúmenes de vídeo.



- La calidad de imagen de los resúmenes de vídeo es [Full HD 29.97P] para NTSC o [Full HD 25.00P] para PAL. Esto varía dependiendo del formato de salida de vídeo (📖139).
- No se reproducirá ningún sonido aunque pulse el botón de disparo hasta la mitad o dispare el autodesparador.
- Los resúmenes de vídeo se guardan como archivos de vídeo separados en los casos siguientes, aunque se hayan grabado en el mismo día en modo [Auto híbrido].
  - El tamaño del archivo de resumen de vídeo alcanza aproximadamente 4 GB o el tiempo total de grabación llega a, aproximadamente, 16 minutos y 40 segundos.
  - El resumen de vídeo está protegido (📖99).
  - Se modifican los ajustes de horario de verano (📖20), sistema de vídeo (📖139), zona horaria (📖141) o información de copyright (📖144).
  - Se crea una nueva carpeta (📖138).
- Los sonidos de obturador grabados no se pueden modificar ni borrar.
- Si prefiere grabar resúmenes de vídeo sin imágenes fijas, configure previamente el ajuste. Elija MENU (📖32) > ficha [Auto híbrido] > [Tipo de resumen] > [Sin fotos] (📖32).
- Los capítulos individuales se pueden editar (📖111).

Antes de usar la cámara

Guía básica

Guía avanzada

Nociones básicas sobre la cámara

Modo Auto/Modo Auto híbrido

Otros modos de disparo

Modo P

Modo Tv, Av y M

Modo de reproducción

Funciones Wi-Fi

Menú de ajuste

Accesorios

Apéndice

Índice



## Reproducción del resumen de vídeo

Muestre una imagen fija tomada en modo [A] para reproducir un resumen de vídeo creado el mismo día o especifique la fecha del resumen de vídeo que desea reproducir (194).

## Imágenes fijas/Videos



- Si la cámara no hace ningún sonido de funcionamiento, es posible que se haya encendido mientras se mantenía pulsado el botón [MENU]. Para activar los sonidos, pulse el botón [MENU], elija [Aviso sonoro] en la ficha [3] y, a continuación, pulse los botones [▲][▼] para elegir [On].

## Imágenes fijas



- Si la cámara no puede enfocar sujetos cuando pulse el botón de disparo hasta la mitad, se mostrará un recuadro AF naranja con [!] y no se tomará ninguna fotografía si pulsa el botón de disparo por completo.
- Es posible que el enfoque tarde más tiempo o sea incorrecto cuando no se detecte ninguna persona ni otro sujeto, cuando los sujetos sean oscuros o les falte contraste o en condiciones de muy alta luminosidad.
- Un icono [9] intermitente avisa de que hay mayor probabilidad de que las imágenes queden borrosas debido a movimientos de la cámara. En este caso, monte la cámara en un trípode o tome otras medidas para mantenerla fija.
- Si las fotos salen oscuras aunque destelle el flash, acérquese más al sujeto. Para ver detalles sobre el alcance del flash, consulte "Alcance aproximado del flash incorporado" (190).
- Cuando haya poca luz, es posible que se ilumine la lámpara para reducir los ojos rojos y facilitar el enfoque.
- Si se dispara el flash, con algunos objetivos es posible que se produzca viñeteado o que aparezcan áreas de la imagen oscuras.
- Si al intentar disparar aparece un icono [4] intermitente, indica que no se puede disparar hasta que el flash haya terminado de recargarse. El disparo puede reanudarse tan pronto como el flash esté listo, así que puede pulsar el botón de disparo a fondo y esperar, o soltarlo y pulsarlo de nuevo.
- Aunque puede volver a disparar antes de que se muestre la pantalla de disparo, la foto anterior puede determinar el enfoque, la luminosidad y los colores utilizados.



- El viñeteado aparece en la previsualización inmediatamente después de disparar, antes de que se muestren las imágenes finales guardadas.
- Puede cambiar el tiempo durante el cual se muestran las imágenes después de disparar (47).

## Videos



- Mantenga los dedos apartados del micrófono (1) durante la grabación de vídeo. Si bloquea el micrófono, puede impedir que se grabe el audio, o provocar que la grabación suene amortiguada.

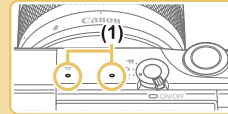

- Cuando grabe vídeo, evite tocar cualquier control de la cámara que no sea el botón de vídeo y el panel de pantalla táctil, porque los sonidos que haga la cámara se grabarán. Para establecer ajustes o realizar otras operaciones durante la grabación, utilice el panel de pantalla táctil si es posible.
- También se graban los ruidos mecánicos del objetivo y de la cámara.
- Una vez que se inicia la grabación de vídeo con un objetivo compatible con IS Dinámico (80), el área de visualización se reduce y los sujetos se amplían para permitir la corrección de los movimientos significativos de la cámara. Para realizar tomas de sujetos con el mismo tamaño que se mostraba antes de la toma, establezca el ajuste de estabilización de imagen (79).

Antes de usar la cámara

Guía básica

Guía avanzada

Nociones básicas sobre la cámara

Modo Auto/Modo Auto híbrido

Otros modos de disparo

Modo P

Modo Tv, Av y M

Modo de reproducción

Funciones Wi-Fi

Menú de ajuste

Accesorios

Apéndice

Índice





- El audio se graba en estéreo.
- Durante la grabación de vídeo, es posible que se graben también ruidos de funcionamiento del objetivo provocados por el enfoque automático. Si prefiere no grabar sonido, elija MENU (📖32) > ficha [📷5] > [Grabación sonido] > [Desac.].
- Para mantener el enfoque fijo durante la grabación de vídeo, elija MENU (📖32) > ficha [📷5] > [AF servo vídeo] > [Desac.].
- Los vídeos individuales que superan 4 GB se dividen en varios archivos. Para avisarle unos 30 seg. antes de que el vídeo alcance 4 GB, el tiempo transcurrido empieza a parpadear en la pantalla de grabación. Si continúa grabando y supera 4 GB, la cámara creará automáticamente un nuevo archivo de vídeo y el parpadeo se detendrá. Tenga en cuenta que no es posible la reproducción automática, uno tras otro, de archivos de vídeo divididos. Reproduzca cada vídeo por separado.

## Iconos de escena

### ► Imágenes fijas ► Vídeos

En los modos [A+] y [A<sup>S</sup>], el icono que se muestra indica la escena fotográfica determinada por la cámara, y se seleccionan automáticamente los ajustes correspondientes para obtener el enfoque, la luminosidad del sujeto y el color óptimos.

Fondo	Cuando fotografíe personas		Color de fondo del icono
	Personas	En movimiento	
Claro			Gris
Claro y contraluz			
Con cielo azul			Azul claro
Cielo azul y contraluz			
Focos		–	Azul oscuro
Oscuro		–	
Oscuro, usando trípode		–	

Fondo	Cuando fotografíe otros sujetos			Color de fondo del icono
	Otros sujetos	En movimiento	De cerca	
Claro				Gris
Claro y contraluz				
Con cielo azul				Azul claro
Cielo azul y contraluz				
Puestas de sol		–	–	Naranja
Focos		–		Azul oscuro
Oscuro				
Oscuro, usando trípode		–	–	

- Los iconos “En movimiento” no se muestran cuando se graba con el autodesparador (📖40), en modo [A<sup>S</sup>] o cuando se graba un vídeo.
- Los iconos “Cuando fotografíe personas” y “En movimiento” no se muestran cuando se ha ajustado el objetivo en MF o se está utilizando un objetivo que no sea de enfoque automático.



- Pruebe a disparar en modo [P] (📖62) si el icono de la escena no coincide con las condiciones de disparo reales, o si no es posible disparar con el efecto, el color o la luminosidad esperados.

## Antes de usar la cámara

### Guía básica

### Guía avanzada

#### Nociones básicas sobre la cámara

#### Modo Auto/Modo Auto híbrido

#### Otros modos de disparo

#### Modo P

#### Modo Tv, Av y M

#### Modo de reproducción

#### Funciones Wi-Fi

#### Menú de ajuste

#### Accesorios

#### Apéndice

## Índice



## Recuadros en pantalla

► **Imágenes fijas** ► **Vídeos**

Cuando la cámara detecta sujetos a los que se está apuntando con la cámara, se muestran diversos recuadros.

- Se muestra un recuadro blanco alrededor del sujeto (o la cara de persona) que se detecte como sujeto principal. Los recuadros siguen los sujetos en movimiento dentro de un cierto intervalo de seguimiento para mantenerlos enfocados.
- Los recuadros se vuelven verdes después de pulsar el botón de disparo hasta la mitad y la cámara enfoca.
- Los recuadros se vuelven azules en modo [AF+] si se detecta movimiento del sujeto cuando se pulsa el botón de disparo hasta la mitad. Una vez enfocados los sujetos después de reajustar el enfoque y la luminosidad con AF Servo, el recuadro se vuelve verde.
- Se mostrará un recuadro naranja con [●] si la cámara no puede enfocar los sujetos al pulsar el botón de disparo hasta la mitad.



- Pruebe a disparar en modo [P] (página 62) si no se muestra ningún recuadro, si los recuadros no se muestran alrededor de los sujetos deseados, o si los recuadros se muestran sobre el fondo o sobre áreas similares.



- Para desactivar AF Servo, ajuste [Interr. AF auto] en [Desac.] en la ficha [4]. Tenga en cuenta que los iconos "En movimiento" (página 39) dejarán de mostrarse. [Interr. AF auto] se ajusta automáticamente en [Desac.] y no se puede cambiar cuando el autodisparador (página 40) se ajusta en una opción diferente de [C].



- Para elegir los sujetos sobre los que enfocar, toque el sujeto que desee en la pantalla. Se mostrará [C] y la cámara entrará en el modo AF táctil.

## Características comunes para su comodidad

► **Imágenes fijas** ► **Vídeos**

### Uso del autodisparador

► **Imágenes fijas** ► **Vídeos**

Con el autodisparador, puede incluirse en las fotos de grupos o en otras tomas con retardo. La cámara disparará unos 10 segundos después de pulsar el botón de disparo.



#### 1 Configure el ajuste.

- Pulse el botón [C], elija [C] en el menú y, a continuación, elija [C] (página 31).
- Una vez completado el ajuste, se mostrará [C].

#### 2 Dispare.

- Para imágenes fijas: pulse el botón de disparo hasta la mitad para enfocar el sujeto y, a continuación, púlselo por completo.
- Para vídeos: pulse el botón de vídeo.

Antes de usar la cámara

Guía básica

Guía avanzada

Nociones básicas sobre la cámara

Modo Auto/Modo Auto híbrido

Otros modos de disparo

Modo P

Modo Tv, Av y M

Modo de reproducción

Funciones Wi-Fi

Menú de ajuste

Accesorios

Apéndice

Índice



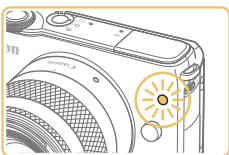

- Cuando inicie el autodesparador, la lámpara parpadeará y la cámara reproducirá un sonido de autodesparador.
- Dos segundos antes del disparo, el parpadeo y el sonido se acelerarán. (La lámpara permanecerá iluminada en caso de que el flash destelle.)
- Para cancelar el disparo después de haber disparado el autodesparador, pulse el botón **[MENU]**.
- Para restablecer el ajuste original, elija **[C]** en el paso 1.

## Uso del autodesparador para evitar el movimiento de la cámara

► **Imágenes fijas** ► **Videos**

Esta opción retarda el disparo del obturador hasta unos dos segundos después de haber pulsado el botón de disparo. Si la cámara no está estable mientras pulsa el botón de disparo, no afectará al disparo.



- Siga el paso 1 de “Uso del autodesparador” (📖40) y elija **[C]**.
- Una vez completado el ajuste, se mostrará **[C]**.
- Siga el paso 2 de “Uso del autodesparador” (📖40) para disparar.

## Personalización del autodesparador

► **Imágenes fijas** ► **Videos**

Se puede especificar el retardo (0 – 30 segundos) y el número de disparos (1 – 10 disparos).



### 1 Elija **[C]**.

- Siguiendo el paso 1 de “Uso del autodesparador” (📖40), elija **[C]** y pulse el botón **[MENU]**.

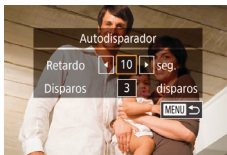

### 2 Configure el ajuste.

- Pulse los botones **[▲]****[▼]** para elegir el tiempo de retardo o el número de disparos.
- Pulse los botones **[◀]****[▶]** para elegir un valor y, a continuación, pulse el botón **[MENU]**.
- Una vez completado el ajuste, se mostrará **[C]**.
- Siga el paso 2 de “Uso del autodesparador” (📖40) para disparar.



- Para vídeos grabados utilizando el autodesparador, la grabación se inicia después del tiempo de retardo especificado, pero especificar el número de disparos no tiene ningún efecto.



- Cuando especifique varios disparos, la luminosidad y el balance de blancos de la imagen los determinará el primer disparo. Se requiere más tiempo entre disparos cuando el flash destella o cuando se haya especificado un número alto de disparos. Los disparos se detendrán automáticamente cuando se llene la tarjeta de memoria.
- Cuando se especifique un retardo superior a dos segundos, el parpadeo de la lámpara y el sonido del autodesparador se acelerarán dos segundos antes del disparo. (La lámpara permanecerá iluminada en caso de que el flash destelle.)

Antes de usar la cámara

Guía básica

Guía avanzada

Nociones básicas sobre la cámara

Modo Auto/Modo Auto híbrido

Otros modos de disparo

Modo P

Modo Tv, Av y M

Modo de reproducción

Funciones Wi-Fi

Menú de ajuste

Accesorios

Apéndice

Índice



## Disparo tocando la pantalla (Disparador táctil)

► Imágenes fijas ► Vídeos

Con esta opción, en lugar de pulsar el botón de disparo, puede tocar simplemente la pantalla y levantar el dedo para disparar. La cámara enfocará los sujetos y ajustará la luminosidad de la imagen automáticamente.



### 1 Active la función de disparador táctil.

- Toque [OFF] y cámbielo a [ON].

### 2 Dispare.

- Toque el sujeto en la pantalla para hacer la fotografía.
- Para cancelar el disparador táctil, toque [ON] y cámbielo a [OFF].



- Un recuadro AF naranja indica que la cámara no pudo enfocar los sujetos. No se tomará ninguna foto.



- Incluso mientras se muestra el disparo, puede prepararse para el disparo siguiente tocando [ON].
- También puede configurar los ajustes del disparador táctil eligiendo MENU (página 32) > ficha [CAMERA 1] > [Disparador Táctil]. Para ocultar el icono del ajuste Disparador táctil, ajuste [Icono Dispar. Táctil] en [Off].

## Disparo continuo

► Imágenes fijas ► Vídeos

En el modo [A+], mantenga pulsado por completo el botón de disparo para disparar de manera continua.

Para ver información detallada sobre la velocidad de disparo continuo, consulte “Sistema de avance, autodisparador” (página 185).

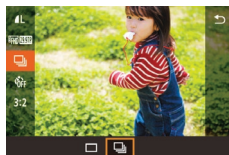

### 1 Configure el ajuste.

- Pulse el botón [MENU], elija [A+] en el menú y, a continuación, elija [CONT.] (página 31).
- Una vez completado el ajuste, se mostrará [CONT.].

### 2 Dispare.

- Mantenga pulsado por completo el botón de disparo para disparar de manera continua.

Antes de usar la cámara

Guía básica

Guía avanzada

Nociones básicas sobre la cámara

Modo Auto/Modo Auto híbrido

Otros modos de disparo

Modo P

Modo Tv, Av y M

Modo de reproducción

Funciones Wi-Fi

Menú de ajuste

Accesorios

Apéndice

Índice





- Durante el disparo continuo, el enfoque, la exposición y los colores se bloquean en la posición o el nivel determinados al pulsar el botón de disparo hasta la mitad.
- No se puede utilizar con el autodisparador (📖40).
- Según las condiciones de disparo, los ajustes de la cámara y la posición del zoom, es posible que el disparo se detenga momentáneamente o que el disparo continuo se ralentice.
- Cuando se tomen más fotos es posible que se ralentice el disparo.
- Es posible que haya un retardo antes de poder volver a disparar, dependiendo de las condiciones de disparo, del tipo de tarjeta de memoria y de cuántos disparos se hayan realizado de manera continua.
- Puede que el disparo se ralentice si destella el flash.
- Con el disparador táctil (📖42), la cámara dispara continuamente mientras se toca la pantalla. El enfoque, la exposición y el tono de color se mantienen constantes durante el disparo continuo, una vez que se determinan para el primer disparo.
- La visualización de la pantalla en el disparo continuo es diferente de las imágenes capturadas realmente y es posible que parezca desenfocado. Algunos objetivos también pueden oscurecer la visualización de la pantalla de disparo continuo, pero las imágenes se captan con luminosidad estándar.



- Cuando solamente se pueden tomar nueve fotos o menos de manera continua, el número disponible se muestra a la derecha de los disparos restantes totales, en la parte superior de la pantalla (📖167). No se muestra cuando se pueden tomar 10 o más fotos.
- Bajo determinados ajustes de la cámara o condiciones de disparo, es posible que el número de disparos continuos disponibles sea menor.

## Características de personalización de imagen

### Cambio de la calidad de imagen

► **Imágenes fijas** ► **Videos**

Elija entre 8 combinaciones de tamaño (número de píxeles) y compresión (calidad de imagen). Especifique también si desea captar imágenes en formato RAW (📖44). Para ver datos orientativos sobre cuántas imágenes de cada tipo caben en una tarjeta de memoria, consulte “Número de disparos por tarjeta de memoria” (📖189).



- Pulse el botón [📷], elija [📷] en el menú y elija la opción que desee (📖31).
- Se mostrará la opción configurada.
- Para restablecer el ajuste original, repita este proceso pero elija [📷].



- [📷] y [📷] indican diferentes niveles de calidad de imagen que dependen del nivel de compresión. Al mismo tamaño (número de píxeles), [📷] ofrece una calidad de imagen mayor. Aunque las imágenes [📷] tienen una calidad de imagen ligeramente inferior, caben más en una tarjeta de memoria. Tenga en cuenta que la calidad de imagen es [📷] para tamaños de [S2] o [S3].
- No disponible en el modo [📷].
- También puede configurar este ajuste eligiendo MENU (📖32) > ficha [📷] > [Calid. imagen].

Antes de usar la cámara

Guía básica

Guía avanzada

Nociones básicas sobre la cámara

Modo Auto/Modo Auto híbrido

Otros modos de disparo

Modo P

Modo Tv, Av y M

Modo de reproducción

Funciones Wi-Fi

Menú de ajuste

Accesorios

Apéndice

Índice



Cuando decida el número de píxeles sobre la base del tamaño de impresión, utilice como guía la tabla siguiente para imágenes con formato 3:2.

<b>L</b>	A2 (420 x 594 mm)
<b>M</b>	A3 (297 x 420 mm)
<b>S1</b>	A4 (210 x 297 mm)
<b>S2</b>	90 x 130 mm, 130 x 180 mm, Postal
<b>S3</b>	Para enviar por correo electrónico y propósitos similares

## Captación en formato RAW

La cámara puede captar imágenes en formato JPEG y RAW.

Imágenes JPEG	Se procesan en la cámara para obtener una calidad de imagen óptima y se comprimen para reducir el tamaño de los archivos. Sin embargo, el proceso de compresión es irreversible, y las imágenes no pueden restablecerse a su estado original, sin procesar. El procesado de las imágenes también puede provocar cierta pérdida de calidad de la imagen.
Imágenes RAW	Son datos “en crudo” (sin procesar), que se registran sin prácticamente ninguna pérdida de calidad de la imagen derivada del procesado de imagen en la cámara. Los datos no se pueden utilizar en este estado para verlos en un ordenador o imprimirlos. Primero debe utilizar el software (Digital Photo Professional, <a href="#">📖 152</a> ) para convertir las imágenes en imágenes comprimidas JPEG o imágenes TIFF ordinarias. Las imágenes se pueden ajustar con una mínima pérdida de calidad de imagen.



- Pulse el botón **[RAW]** y, a continuación, elija **[L]** en el menú ([📖 31](#)).
- Para captar solamente en formato RAW, elija la opción **[RAW]**.
- Para captar imágenes en formato JPEG y RAW simultáneamente, elija la calidad de imagen JPEG y, a continuación, pulse el botón **[MENU]**. Se mostrará una marca **[✓]** junto a **[RAW]**. Para deshacer este ajuste, siga los mismos pasos y quite la marca **[✓]** junto a **[RAW]**.



- Cuando transfiera imágenes RAW (o imágenes RAW y JPEG grabadas juntas) a un ordenador, utilice siempre el software dedicado “EOS Utility” ([📖 152](#)).



- Para ver información detallada sobre la relación entre el número de píxeles de grabación y el número de fotos que cabrán en una tarjeta, consulte “Número de disparos por tarjeta de memoria” ([📖 189](#)).
- La extensión de archivo de las imágenes JPEG es .JPG, y la extensión de las imágenes RAW es .CR2. Los nombres de archivo de las imágenes JPEG y RAW capturadas juntas tienen el mismo número de imagen.
- Para ver información detallada sobre las aplicaciones Digital Photo Professional y EOS Utility, consulte “Software” ([📖 152](#)).

Antes de usar la cámara

Guía básica

Guía avanzada

Nociones básicas sobre la cámara

Modo Auto/Modo Auto híbrido

Otros modos de disparo

Modo P

Modo Tv, Av y M

Modo de reproducción

Funciones Wi-Fi

Menú de ajuste

Accesorios

Apéndice

Índice





## Uso del menú



- Pulse el botón [MENU], elija [Calid. imagen] en la ficha [1] y, a continuación, pulse el botón [32].
- Para captar en formato RAW al mismo tiempo, gire el dial [S] y elija [RAW] bajo [RAW]. Tenga en cuenta que, cuando se selecciona [-], solamente se captan imágenes JPEG.
- Pulse los botones [◀][▶] para elegir [JPEG] y, a continuación, elija el tamaño y la calidad de la imagen. Tenga en cuenta que, cuando se selecciona [-], solamente se captan imágenes RAW.
- Cuando termine, pulse el botón [32] para volver a la pantalla del menú.



- No es posible ajustar tanto [RAW] como [JPEG] en [-].

## Cambio del formato

► Imágenes fijas ► Vídeos

Cambie el formato de la imagen (relación entre anchura y altura) de la manera siguiente.



- Pulse el botón [32], elija [3:2] en el menú y elija la opción que desee (31).
- Una vez completado el ajuste, el formato de la pantalla se actualizará.
- Para restablecer el ajuste original, repita este proceso pero elija [3:2].

16:9	Se utiliza para la visualización en televisores panorámicos HD o dispositivos de visualización similares.
3:2	Formato nativo de la pantalla de la cámara, equivalente a la película de 35 mm. Se utiliza para imprimir imágenes de tamaño 130 x 180 mm o postal.
4:3	Se utiliza para imprimir imágenes de tamaño 90 x 130 mm o serie A.
1:1	Formato cuadrado.



- No disponible en el modo [A].
- También puede configurar este ajuste eligiendo MENU (32) > ficha [1] > [Formato Imagen].

Antes de usar la cámara

Guía básica

Guía avanzada

Nociones básicas sobre la cámara

Modo Auto/Modo Auto híbrido

Otros modos de disparo

Modo P

Modo Tv, Av y M

Modo de reproducción

Funciones Wi-Fi

Menú de ajuste

Accesorios

Apéndice

Índice



## Cambio de la calidad de imagen de vídeo

▶ Imágenes fijas ▶ Vídeos

Ajuste la calidad de imagen del vídeo (tamaño de imagen y frecuencia de fotogramas). La frecuencia de fotogramas indica cuántos fotogramas se graban por segundo, lo que se determina automáticamente en función del ajuste NTSC o PAL (📖 139). Para ver directrices sobre el tiempo total de grabación de vídeo que cabrá en una tarjeta de memoria con cada nivel de calidad de imagen, vea "Tiempo de grabación por tarjeta de memoria" (📖 189).



- Pulse el botón [SE], elija [Tamaño de vídeo] en el menú y elija la opción que desee (📖 31).
- Se mostrará la opción configurada.



Para vídeo NTSC

Calidad de imagen	Número de píxeles de grabación	Frecuencia de fotogramas	Detalles
[FHD 29.97P]	1920 x 1080	29,97 fps	Para grabar en Full HD. [FHD 23.98P] activa una frecuencia de fotogramas que se utiliza en el cine.
[FHD 23.98P]	1920 x 1080	23,98 fps	
[HD 59.94P]	1280 x 720	59,94 fps	Para grabar en HD.
[VGA 29.97P]	640 x 480	29,97 fps	Para grabar con definición estándar.

Para vídeo PAL

Calidad de imagen	Número de píxeles de grabación	Frecuencia de fotogramas	Detalles
[FHD 25.00P]	1920 x 1080	25,00 fps	Para grabar en Full HD.
[HD 50.00P]	1280 x 720	50,00 fps	Para grabar en HD.
[VGA 25.00P]	640 x 480	25,00 fps	Para grabar con definición estándar.



- Las barras negras (que se muestran a la izquierda y la derecha en los modos [VGA 29.97P] y [VGA 25.00P] y en la parte superior e inferior en los modos [FHD 29.97P], [FHD 23.98P], [HD 59.94P], [FHD 25.00P] y [HD 50.00P]) indican áreas de la imagen que no se graban.
- También puede configurar este ajuste eligiendo MENU (📖 32) > ficha [📷 5] > [Tamaño de vídeo].

Antes de usar la cámara

Guía básica

Guía avanzada

Nociones básicas sobre la cámara

Modo Auto/Modo Auto híbrido

Otros modos de disparo

Modo P

Modo Tv, Av y M

Modo de reproducción

Funciones Wi-Fi

Menú de ajuste

Accesorios

Apéndice

Índice



## Personalización del funcionamiento de la cámara

Personalice las funciones de disparo de la ficha  de la pantalla de menú de la manera siguiente.

Para ver instrucciones sobre las funciones del menú, vea “Uso de la pantalla de menú” (📖32).

### Desactivación de la lámpara de reducción de ojos rojos

▶ **Imágenes fijas** ▶ **Videos**

Puede desactivar la lámpara de reducción de ojos rojos que se ilumina para reducir los ojos rojos cuando se utiliza el flash para fotografiar con luz escasa.

#### 1 Acceda a la pantalla [Control Flash].

- Pulse el botón **[MENU]**, elija **[Control Flash]** en la ficha  y, a continuación, pulse el botón  (📖32).

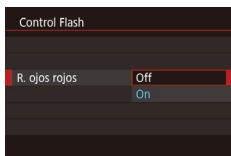



#### 2 Configure el ajuste.

- Elija **[R. ojos rojos]** y, a continuación, elija **[Off]** (📖32).
- Para restablecer el ajuste original, repita este proceso pero elija **[On]**.

## Cambio del período de visualización de las imágenes después de disparar

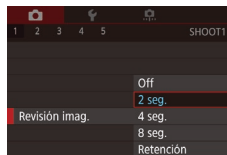
▶ **Imágenes fijas** ▶ **Videos**



- Pulse el botón **[MENU]**, elija **[Revisión imag.]** en la ficha  y, a continuación, elija la opción que desee.
- Para restablecer el ajuste original, repita este proceso pero elija **[2 seg.]**.

2 seg., 4 seg., 8 seg.	Muestra las imágenes durante el tiempo especificado. Incluso mientras se muestra la imagen, es posible disparar otra vez pulsando de nuevo el botón de disparo hasta la mitad.
Retención	Muestra las imágenes hasta que se pulse el botón de disparo hasta la mitad.
Off	No se muestra ninguna imagen después de disparar.



- Puede pulsar el botón **[▼]** mientras se muestra una imagen después de disparar para cambiar la información que se muestra.

Antes de usar la cámara

Guía básica

Guía avanzada

Nociones básicas sobre la cámara

Modo Auto/Modo Auto híbrido

Otros modos de disparo

Modo P

Modo Tv, Av y M

Modo de reproducción

Funciones Wi-Fi

Menú de ajuste

Accesorios

Apéndice

Índice



## Otros modos de disparo

Sea más eficaz fotografiando diversas escenas, y tome fotos mejoradas con efectos de imagen únicos o utilizando funciones especiales









## Fotografía con sus ajustes favoritos (Ayuda creativa)

Capture fotos tal como se las imagina, sin tener que conocer términos fotográficos. Elija entre opciones fáciles de entender para desenfocar el fondo, ajuste la luminosidad o personalice las fotos de otras maneras mientras las ve en la pantalla. Una vez que guarde los ajustes que más le gusten, podrá volver a aplicarlos fácilmente. También puede aplicar ajustes de imágenes anteriores capturadas en modo [☆].

Este modo facilita el aprendizaje de los modos de disparo de la zona creativa ([P], [Tv], [Av] y [M]), porque permite comprobar los ajustes correspondientes en estos modos cuando se visualizan las imágenes capturadas en modo [☆].

Personalice las fotos como se indica a continuación.

 Fondo	Ajuste el desenfoco de fondo. Elija valores más altos para hacer que los fondos sean más nítidos o valores más bajos para que estén más desenfocados.
 Luminosidad	Ajuste la luminosidad de la imagen. Elija valores más altos para aclarar las imágenes.
 Contraste	Ajuste el contraste. Elija valores más altos para aumentar el contraste.
 Saturación	Ajuste la viveza de los colores. Elija valores más altos para hacer que los colores sean más vivos o valores más bajos para atenuarlos.
 Tono de color	Ajuste el tono de color. Elija valores más altos para hacer que los colores sean más cálidos o valores más bajos para hacerlos más fríos.
 Monocromo	Elija entre cinco opciones monocromas: [BW Blanco y Negro], [S Sepia], [B Azul], [P Púrpura] o [G Verde]. Ajuste [OFF] para fotografiar en color. Tenga en cuenta que [Saturación] y [Tono de color] solamente están disponibles con la opción [OFF].

Antes de usar la cámara

Guía básica

Guía avanzada

Nociones básicas sobre la cámara

Modo Auto/Modo Auto híbrido

Otros modos de disparo

Modo P

Modo Tv, Av y M

Modo de reproducción

Funciones Wi-Fi

Menú de ajuste

Accesorios

Apéndice

Índice



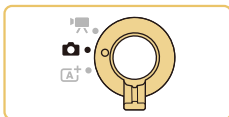

## 1 Acceda al modo [★].

- Siga el paso 1 de “Disparo en modo Auto híbrido” (📖37) y elija [★].

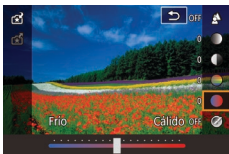

## 2 Configure los ajustes.

- Pulse el botón [⊕], pulse los botones [▲][▼] para elegir un elemento y, a continuación, establezca el ajuste, ya sea pulsando los botones [◀][▶] o girando el dial [🌞] (📖31).
- Una vez que haya terminado de ajustar cada elemento, pulse el botón [MENU] para volver a la pantalla de disparo.

## 3 Dispare.



- [Fondo] no está disponible cuando se utiliza el flash.



- Para evitar que los ajustes se reinicien al apagar la cámara, ajuste [Mantener ★] en la ficha [📷4] en [Activa.].



- También puede acceder a la pantalla de ajustes tocando [Q] en la esquina superior derecha; puede tocar elementos de la pantalla de ajustes para configurarlos. Toque [↩] para volver a la pantalla de disparo.

## Guardado y carga de ajustes

Guarde sus ajustes favoritos y vuelva a utilizarlos cuando los necesite.

### Guardado de ajustes



- Siga los pasos 1 – 2 de “Fotografía con sus ajustes favoritos (Ayuda creativa)” (📖49) para elegir [★] y configure los ajustes como desee.
- Pulse el botón [⊕], pulse los botones [▲][▼] para elegir [★] y, a continuación, elija un perfil en el que guardar los ajustes, ya sea pulsando los botones [◀][▶] o girando el dial [🌞].
- Puede guardar ajustes en, como máximo, seis perfiles.
- Si ya ha asignado el perfil seleccionado, se mostrará [MENU Comparar]. Con este perfil seleccionado, puede pulsar el botón [MENU] para ver los ajustes anteriores y compararlos con los ajustes nuevos.
- Pulse el botón [⊕], pulse los botones [◀][▶] para elegir [OK] después del mensaje de confirmación y, a continuación, pulse el botón [⊕].

Antes de usar la cámara

Guía básica

Guía avanzada

Nociones básicas sobre la cámara

Modo Auto/Modo Auto híbrido

Otros modos de disparo

Modo P

Modo Tv, Av y M

Modo de reproducción

Funciones Wi-Fi

Menú de ajuste

Accesorios

Apéndice

Índice



## Carga de ajustes



- Siga el paso 1 de “Fotografía con sus ajustes favoritos (Ayuda creativa)” (📖49) para elegir [★].
- Pulse el botón [ⓘ], pulse los botones [▲][▼] para elegir [★] y, a continuación, elija un perfil para cargarlo, ya sea pulsando los botones [◀][▶] o girando el dial [🔧].
- Pulse el botón [ⓘ] para aplicar los ajustes guardados.
- Para volver sin aplicar ajustes, elija [-] y pulse el botón [ⓘ].

## Uso de ajustes procedentes de imágenes

Cargue ajustes desde imágenes capturadas en modo [★] para usarlas cuando dispare.



- Siga el paso 1 de “Fotografía con sus ajustes favoritos (Ayuda creativa)” (📖49) para elegir [★].
- Pulse el botón [▶] para entrar en el modo de reproducción y, a continuación, elija una imagen capturada en modo [★] para mostrarla.
- Pulse el botón [ⓘ], elija [★] en el menú y pulse otra vez el botón [ⓘ].
- Los ajustes se aplican y la cámara entra en el modo de disparo.



- Solamente es posible aplicar ajustes en el modo [★]. Si se intenta hacerlo, se muestra un mensaje y no se entra en el modo [★]. Para aplicar ajustes, ajuste el modo de disparo en [★].
- [★] solamente se muestra para las imágenes tomadas en el modo [★].

## Visualización de ajustes

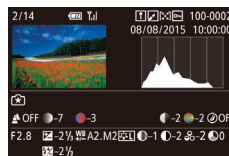

- Para examinar los ajustes utilizados para las imágenes en modo [★] que esté viendo, pulse el botón [▼]. Se muestra la pantalla de la izquierda.

## Correspondencia entre el modo [★] y los ajustes de la zona creativa

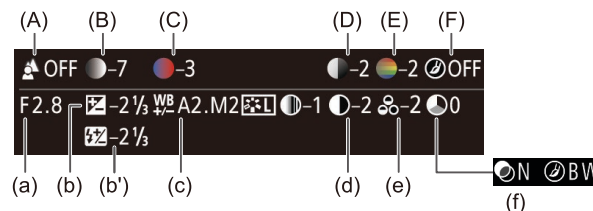

Ajuste del modo [★]	Ajuste de la zona creativa
(A) Fondo	(a) Valor de apertura (📖84)
(B) Luminosidad	(b) Compensación de la exposición (📖63) Sin embargo, en las fotos con flash, corresponde a (b'), compensación de la exposición del flash (📖77)
(C) Tono de color	(c) Corrección del balance de blancos (📖67)
(D) Contraste	(d) Contraste de estilo de imagen (📖70)
(E) Saturación	(e) Saturación de estilo de imagen (📖70)
(F) Monocromo	(f) Filtro y efecto de tono de estilo de imagen (📖70)

Antes de usar la cámara

Guía básica

Guía avanzada

Nociones básicas sobre la cámara

Modo Auto/Modo Auto híbrido

Otros modos de disparo

Modo P

Modo Tv, Av y M

Modo de reproducción

Funciones Wi-Fi

Menú de ajuste

Accesorios

Apéndice

Índice



## Fotografiarse con los ajustes óptimos (Autorretrato)

► Imágenes fijas ► Vídeos

Para los autorretratos, el procesamiento de imagen incluye suavizado de la piel, así como ajustes de luminosidad y del fondo para hacer que su imagen destaque.

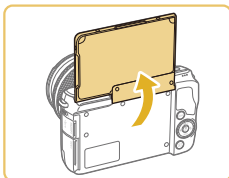

### 1 Abra la pantalla.

- Abra la pantalla como se muestra.



### 2 Elija [foco].

- Toque [foco].



### 3 Configure el ajuste.

- En la pantalla, toque el icono del ajuste que vaya a configurar.

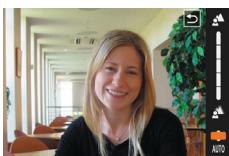

- Elija la opción que desee.
- Para volver a la pantalla anterior, toque [↩].

## 4 Dispare.

Elemento	Detalles
	Elija entre [AUTO] o uno de cinco niveles de desenfoque del fondo.
	Elija entre cinco niveles de luminosidad.
	Elija entre tres niveles de suavizado de la piel. El suavizado de la piel se optimiza para la cara del sujeto principal.



- [foco] no se muestra cuando el conmutador de modo se ajusta en modo [P] (página 59) o [foco] (página 51).
- Para volver al modo anterior después de haber tocado [foco] para entrar en el modo [foco], cierre la pantalla o gírela hasta un ángulo inferior a 180°.
- Es posible que se modifiquen otras áreas diferentes de la piel de las personas, dependiendo de las condiciones de disparo.
- Intente realizar primero algunos disparos de prueba para asegurarse de obtener los resultados deseados.



- También se puede acceder al modo [foco] siguiendo el paso 1 de "Disparo en modo Auto híbrido" (página 37).
- En el modo de flash [foco], [foco] se ajusta en [AUTO] y no se puede cambiar.
- En el modo [foco], cuando se activa el autodisparador seleccionando [foco] o seleccionando [foco] y ajustando el tiempo en 3 segundos o más, en la parte superior de la pantalla se muestra el tiempo que falta para disparar.

Antes de usar la cámara

Guía básica

Guía avanzada

Nociones básicas sobre la cámara

Modo Auto/Modo Auto híbrido

Otros modos de disparo

Modo P

Modo Tv, Av y M

Modo de reproducción

Funciones Wi-Fi

Menú de ajuste

Accesorios

Apéndice

Índice



## Escenas específicas

Elija un modo adecuado para la escena fotográfica y la cámara establecerá automáticamente los ajustes para obtener fotos óptimas.



### 1 Elija un modo de disparo.

- Siga el paso 1 de “Disparo en modo Auto híbrido” (p. 37) y elija un modo de disparo.

### 2 Dispare.

#### Fotografía de retratos (Retratos)

▶ Imágenes fijas ▶ Vídeos

- Tome fotos de personas con un efecto de suavizado.



#### Fotografía de paisajes (Paisajes)

▶ Imágenes fijas ▶ Vídeos

- Capture paisajes abiertos o escenarios similares con un enfoque nítido desde el primer plano hasta el fondo y una reproducción viva de los cielos azules y la vegetación.



#### Fotografía de primeros planos (Primeros planos)

▶ Imágenes fijas ▶ Vídeos

- Tome primeros planos de flores u otros objetos pequeños para ampliarlos en sus fotos.



#### Sujetos en movimiento (Deportes)

▶ Imágenes fijas ▶ Vídeos

- Los objetivos denominados “STM” permiten realizar ajustes de enfoque continuos mientras se dispara continuamente. Cuando se utiliza el disparo continuo con otros objetivos, el enfoque se determina inicialmente, cuando se pulsa el botón de disparo hasta la mitad.



#### Fotografía de paisajes nocturnos sin utilizar trípode (Esc. nocturna sin trípode)

▶ Imágenes fijas ▶ Vídeos

- Bellas fotos de escenas nocturnas o retratos sobre fondos de escenas nocturnas sin necesidad de sujetar muy firmemente la cámara (como con un trípode).
- Se crea una única imagen mediante la combinación de tomas consecutivas, reduciendo los movimientos de la cámara y el ruido de la imagen.

Antes de usar la cámara

Guía básica

Guía avanzada

Nociones básicas sobre la cámara

Modo Auto/Modo Auto híbrido

Otros modos de disparo

Modo P

Modo Tv, Av y M

Modo de reproducción

Funciones Wi-Fi

Menú de ajuste

Accesorios

Apéndice

Índice







- Los sujetos parecen mayores en el modo [P] en comparación con otros modos.
- En los modos [S] y [P], las fotos pueden tener grano porque se aumenta la velocidad ISO (📖65) para ajustarla a las condiciones de disparo.
- Dado que la cámara disparará de manera continua en el modo [P], manténgala firme mientras dispara.
- En el modo [P], si el desenfoco por movimiento es excesivo o se dan determinadas condiciones de disparo, es posible que no obtenga los resultados deseados.



- Cuando utilice un trípode para escenas nocturnas, si dispara en el modo [A+] en lugar del modo [P] obtendrá mejores resultados (📖35).

## Aplicación de efectos especiales

Añada diversos efectos a las imágenes cuando fotografíe.

### Mejora del color en fotos de comida (Comida)

▶ **Imágenes fijas** ▶ **Videos**

Ajuste los tonos de color para hacer que los alimentos parezcan frescos y vibrantes.

#### 1 Elija [P].

- Siga el paso 1 de “Disparo en modo Auto híbrido” (📖37) y elija [P].

#### 2 Cambie el tono de color.

- Gire el dial [🌈] para elegir el tono de color.



#### 3 Dispare.



- Es posible que estos tonos de color no parezcan adecuados cuando se apliquen a personas.
- En los disparos con flash, los tonos de color se ajustan automáticamente en el ajuste predeterminado.

Antes de usar la cámara

Guía básica

Guía avanzada

Nociones básicas sobre la cámara

Modo Auto/Modo Auto híbrido

Otros modos de disparo

Modo P

Modo Tv, Av y M

Modo de reproducción

Funciones Wi-Fi

Menú de ajuste

Accesorios

Apéndice

Índice



## Fotografía de escenas de alto contraste (Alto rango dinámico)

► Imágenes fijas ► Vídeos

Cada vez que se dispara se captan tres imágenes consecutivas con diferentes niveles de luminosidad, y la cámara combina áreas de la imagen con luminosidad óptima para crear una única imagen. Este modo puede reducir las altas luces lavadas y la pérdida de detalle en las sombras que tienden a producirse en las fotografías con alto contraste.

### 1 Elija [HDR].

- Siga el paso 1 de “Disparo en modo Auto híbrido” (📖37) y elija [HDR].



### 2 Dispare.

- Mantenga la cámara firme mientras dispara. Cuando pulse por completo el botón de disparo, la cámara tomará tres fotos y las combinará.



- Si el desenfoque por movimiento es excesivo o se dan determinadas condiciones de disparo, es posible que no obtenga los resultados deseados.



- Si un movimiento excesivo de la cámara interfiere con el disparo, monte la cámara en un trípode o tome otras medidas para mantenerla fija. En este caso, desactive también la estabilización de imagen (📖79).
- Cualquier movimiento del sujeto provocará que las imágenes queden borrosas.
- Habrá un retardo antes de que pueda disparar otra vez, mientras la cámara procesa y combina las imágenes.

## Adición de efectos artísticos



- Siga el paso 1 de “Disparo en modo Auto híbrido” (📖37) y elija [HDR].
- Gire el dial [🌞] para elegir un efecto.
- Se mostrará una vista previa del aspecto que tendrá la foto con el efecto aplicado.

Natural	Las imágenes son naturales y llenas de vida.
Arte estándar	Las imágenes parecen pinturas, con un contraste suave.
Arte vivo	Las imágenes parecen ilustraciones vivas.
Arte óleo	Las imágenes parecen pinturas al óleo, con bordes bien definidos.
Arte relieve	Las imágenes parecen fotos antiguas, con bordes bien definidos y un ambiente oscuro.

Antes de usar la cámara

Guía básica

Guía avanzada

Nociones básicas sobre la cámara

Modo Auto/Modo Auto híbrido

Otros modos de disparo

Modo P

Modo Tv, Av y M

Modo de reproducción

Funciones Wi-Fi

Menú de ajuste

Accesorios

Apéndice

Índice



## Disparo con el efecto de un objetivo ojo de pez (Efecto ojo de pez)

► Imágenes fijas ► Vídeos

Fotografía con el efecto distorsionador de un objetivo ojo de pez.

### 1 Elija [📷].

- Siga el paso 1 de “Disparo en modo Auto híbrido” (📖37) y elija [📷].



### 2 Elija un nivel de efecto.

- Gire el dial [🔧] para elegir un nivel de efecto.
- Se mostrará una vista previa del aspecto que tendrá la foto con el efecto aplicado.

### 3 Dispare.



- Intente realizar primero algunos disparos de prueba para asegurarse de obtener los resultados deseados.

## Fotos que parecen pinturas al óleo (Efecto Óleo)

► Imágenes fijas ► Vídeos

Haga que los objetos parezcan tener más cuerpo, como sujetos representados en pinturas al óleo.

### 1 Elija [📷].

- Siga el paso 1 de “Disparo en modo Auto híbrido” (📖37) y elija [📷].



### 2 Elija un nivel de efecto.

- Gire el dial [🔧] para elegir un nivel de efecto.
- Se mostrará una vista previa del aspecto que tendrá la foto con el efecto aplicado.

### 3 Dispare.

Antes de usar la cámara

Guía básica

Guía avanzada

Nociones básicas sobre la cámara

Modo Auto/Modo Auto híbrido

Otros modos de disparo

Modo P

Modo Tv, Av y M

Modo de reproducción

Funciones Wi-Fi

Menú de ajuste

Accesorios

Apéndice

Índice



## Fotos que parecen acuarelas (Efecto Acuarela)

► Imágenes fijas ► Vídeos

Suavice los colores para hacer que las fotos parezcan pinturas a la acuarela.

### 1 Elija [👉].

- Siga el paso 1 de “Disparo en modo Auto híbrido” (📖37) y elija [👉].



### 2 Elija un nivel de efecto.

- Gire el dial [🔧] para elegir un nivel de efecto.
- Se mostrará una vista previa del aspecto que tendrá la foto con el efecto aplicado.

### 3 Dispare.

## Fotos que imitan modelos en miniatura (Efecto miniatura)

► Imágenes fijas ► Vídeos

Crea el efecto de un modelo en miniatura, desenfocando las áreas de la imagen encima y debajo del área seleccionada.

También puede crear vídeos que parezcan escenas de modelos en miniatura eligiendo la velocidad de reproducción antes de grabar el vídeo. Las personas y los objetos de la escena se moverán rápidamente durante la reproducción. Tenga en cuenta que no se grabará el sonido.

### 1 Elija [👉].

- Siga el paso 1 de “Disparo en modo Auto híbrido” (📖37) y elija [👉].
- Se muestra un recuadro blanco, que indica el área de la imagen que no se desenfocará.



### 2 Elija el área que desee mantener enfocada.

- Pulse el botón [👉].
- Toque [📏] para cambiar el tamaño del recuadro y pulse los botones [▲][▼] para moverlo.

### 3 Para vídeos, elija la velocidad de reproducción del vídeo.

- Gire el dial [🔧] para elegir la velocidad.

### 4 Vuelva a la pantalla de disparo y dispare.

- Pulse el botón [👉] para volver a la pantalla de disparo y, a continuación, dispare.

Antes de usar la cámara

Guía básica

Guía avanzada

Nociones básicas sobre la cámara

Modo Auto/Modo Auto híbrido

Otros modos de disparo

Modo P

Modo Tv, Av y M

Modo de reproducción

Funciones Wi-Fi

Menú de ajuste

Accesorios

Apéndice

Índice



## Velocidad de reproducción y tiempo de reproducción estimado (para secuencias de 1 minuto)

Velocidad	Tiempo de reproducción
5x	Aprox. 12 seg.
10x	Aprox. 6 seg.
20x	Aprox. 3 seg.



- Intente realizar primero algunos disparos de prueba para asegurarse de obtener los resultados deseados.



- Para cambiar la orientación del recuadro a vertical, pulse los botones [◀][▶] en el paso 2. Para mover el recuadro, pulse otra vez los botones [◀][▶]. Para devolver el recuadro a la orientación horizontal, pulse los botones [▲][▼].
- Si la cámara se sujeta verticalmente, la orientación del recuadro cambiará.
- La calidad del vídeo varía en función del sistema de vídeo ([139]) y del formato de imagen fija ([45]).
  - Con [NTSC], la calidad de vídeo es [HD 29.97P] para un formato de [16-9] y [VGA 29.97P] para un formato de [4-3].
  - Con [PAL], la calidad de vídeo es [HD 25.00P] para un formato de [16-9] y [VGA 25.00P] para un formato de [4-3].



- También puede mover el recuadro tocando o arrastrando a través de la pantalla.

## Fotografía con efecto de cámara de juguete (Efecto cámara de juguete)

▶ **Imágenes fijas** ▶ **Vídeos**

Este efecto hace que la imagen imite las fotografías de una cámara de juguete aplicando viñeteado (las esquinas de la imagen son más oscuras y borrosas) y cambiando el color en general.

### 1 Elija [📷].

- Siga el paso 1 de “Disparo en modo Auto híbrido” ([37]) y elija [📷].



### 2 Elija un tono de color.

- Gire el dial [🔧] para elegir un tono de color.
- Se mostrará una vista previa del aspecto que tendrá la foto con el efecto aplicado.

### 3 Dispare.

Estándar	Las fotos imitan las imágenes de una cámara de juguete.
Cálido	Las imágenes tienen un tono más cálido que con [Estándar].
Frío	Las imágenes tienen un tono más frío que con [Estándar].



- Intente realizar primero algunos disparos de prueba para asegurarse de obtener los resultados deseados.

Antes de usar la cámara

Guía básica

Guía avanzada

Nociones básicas sobre la cámara

Modo Auto/Modo Auto híbrido

Otros modos de disparo

Modo P

Modo Tv, Av y M

Modo de reproducción

Funciones Wi-Fi

Menú de ajuste

Accesorios

Apéndice

Índice



## Disparo con efecto de enfoque suave

► Imágenes fijas ► Vídeos

Esta función permite captar imágenes como si hubiera un filtro de enfoque suave montado en la cámara. Puede ajustar el nivel del efecto como desee.

### 1 Elija [👤].

- Siga el paso 1 de “Disparo en modo Auto híbrido” (📖37) y elija [👤].



### 2 Elija un nivel de efecto.

- Gire el dial [☀️] para elegir un nivel de efecto.
- Se mostrará una vista previa del aspecto que tendrá la foto con el efecto aplicado.

### 3 Dispare.



- Intente realizar primero algunos disparos de prueba para asegurarse de obtener los resultados deseados.

## Disparo en monocromo (B/N con grano)

► Imágenes fijas ► Vídeos

Tome imágenes monocromas de aspecto granulado e irregular.



### 1 Elija [📷].

- Siga el paso 1 de “Disparo en modo Auto híbrido” (📖37) y elija [📷].

### 2 Elija un nivel de efecto.

- Gire el dial [☀️] para elegir un nivel de efecto.
- Se mostrará una vista previa del aspecto que tendrá la foto con el efecto aplicado.

### 3 Dispare.

Antes de usar la cámara

Guía básica

Guía avanzada

Nociones básicas sobre la cámara

Modo Auto/Modo Auto híbrido

Otros modos de disparo

Modo P

Modo Tv, Av y M

Modo de reproducción

Funciones Wi-Fi

Menú de ajuste

Accesorios

Apéndice

Índice



# Grabación de vídeos en modo de vídeo

► Imágenes fijas ► Videos



## 1 Acceda al modo [V].

- Establezca el conmutador de modo en [V].
- Las barras negras que se muestran en los bordes superior e inferior de la pantalla indican áreas de la imagen que no se graban.
- Toque [V], gire el dial [Z] para elegir [V] y, a continuación, toque [V].
- Para confirmar su elección, toque [OK].



## 2 Configure los ajustes adecuados para el vídeo (170).

## 3 Dispare.

- Pulse el botón de vídeo.
- Para detener la grabación de vídeo, pulse otra vez el botón de vídeo.



- El área de visualización se reduce y los sujetos se amplían en modo [V] cuando se monta un objetivo compatible con IS Dinámico (80).



- Para cambiar entre la grabación con enfoque automático y con enfoque fijo, toque [AF] en la pantalla antes o durante la grabación. (El enfoque automático se indica mediante un símbolo [O] verde en la esquina superior izquierda del icono [AF]). Tenga en cuenta que este icono no se muestra cuando [AF servo vídeo] (38) se ajusta en [Desac.] en la ficha [5] del menú.

# Toma de imágenes fijas durante la grabación de vídeo

► Imágenes fijas ► Videos

Para tomar imágenes fijas durante la grabación de vídeo, haga lo siguiente.

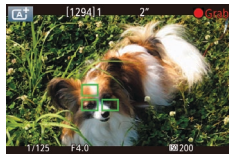

## 1 Mientras graba un vídeo, enfoque un sujeto.

- Pulse el botón de disparo hasta la mitad para reajustar el enfoque y la exposición. (La cámara no emitirá ningún pitido).
- La grabación de vídeo continuará.

## 2 Dispare.

- Pulse por completo el botón de disparo.
- La foto se grabará.



- Es posible que la toma de imágenes fijas durante la grabación de vídeo no sea posible cuando la velocidad de grabación de la tarjeta de memoria sea baja o cuando no haya suficiente memoria interna libre.
- Los sonidos del obturador se graban en los vídeos.
- Si la cámara no puede enfocar sujetos cuando pulse el botón de disparo hasta la mitad, se mostrará un recuadro AF naranja con [!] y no se tomará ninguna fotografía si pulsa el botón de disparo por completo.
- El flash no destella.
- Es posible que la grabación de vídeo se detenga si la toma de imágenes fijas llena la memoria interna.

Antes de usar la cámara

Guía básica

Guía avanzada

Nociones básicas sobre la cámara

Modo Auto/Modo Auto híbrido

Otros modos de disparo

Modo P

Modo Tv, Av y M

Modo de reproducción

Funciones Wi-Fi

Menú de ajuste

Accesorios

Apéndice

Índice





- Para desactivar el enfoque durante la grabación cuando se pulse el botón de disparo hasta la mitad, elija MENU (P.32) > ficha [C/5] > [AF en disparador durante] > [Desac.].
- Durante la grabación de videos [FHD 29.97P], [FHD 23.98P], [FHD 59.94P], [FHD 25.00P] o [FHD 60.00P] (con formato 16:9), las imágenes fijas tendrán formato [16:9].
- Durante la grabación de videos [VGA 29.97P] o [VGA 25.00P] (con formato 4:3), las imágenes fijas tendrán formato [4:3].

## Bloqueo o cambio de la luminosidad de la imagen antes de grabar

▶ Imágenes fijas ▶ Vídeos

Puede bloquear la exposición antes o durante la grabación o ajustarla en incrementos de 1/3 de punto dentro de un intervalo de -3 a +3 puntos.



- Pulse el botón [◀] para bloquear la exposición. Para desbloquear la exposición, pulse otra vez el botón [◀].
- Pulse el botón [▲]. Mientras observa la pantalla, gire el dial [☀] para ajustar la exposición.



- También puede bloquear o desbloquear la exposición tocando [✖].
- Durante la grabación, también puede ajustar la exposición tocando la barra de compensación de la exposición en la parte inferior de la pantalla y, a continuación, tocando [◀][▶].

## Configuración del sonido

▶ Imágenes fijas ▶ Vídeos

### Ajuste del volumen de grabación

Aunque el nivel de grabación (volumen) se ajusta automáticamente, se puede ajustar manualmente el nivel para adecuarlo a la escena grabada.

#### 1 Acceda a la pantalla [Grabación sonido].

- Pulse el botón [MENU], elija [Grabación sonido] en la ficha [C/5] y, a continuación, pulse el botón [ⓘ].

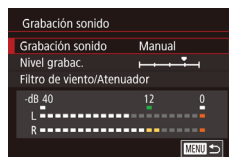

#### 2 Configure el ajuste.

- Elija [Grabación sonido], pulse el botón [ⓘ], pulse los botones [▲][▼] de la pantalla siguiente para elegir [Manual] y, a continuación, pulse el botón [ⓘ].
- Pulse el botón [▼] para elegir [Nivel grabac.] y, a continuación, pulse el botón [ⓘ]. En la siguiente pantalla, pulse los botones [◀][▶] para ajustar el nivel y, a continuación, pulse el botón [ⓘ].
- Para restablecer el ajuste original, repita este proceso pero elija [Auto].

Antes de usar la cámara

Guía básica

Guía avanzada

Nociones básicas sobre la cámara

Modo Auto/Modo Auto híbrido

Otros modos de disparo

Modo P

Modo Tv, Av y M

Modo de reproducción

Funciones Wi-Fi

Menú de ajuste

Accesorios

Apéndice

Índice





## Desactivación del filtro de viento

Se puede reducir el ruido causado por el viento fuerte. Sin embargo, la grabación puede sonar poco natural cuando se utilice esta opción sin viento. En este caso, puede desactivar el filtro de viento.

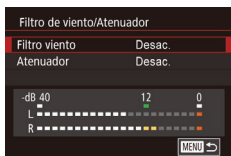

- Acceda a la pantalla [Grabación sonido] como se describió en el paso 1 de “Ajuste del volumen de grabación” (60).
- Elija [Filtro de viento/Atenuador] y, a continuación, pulse el botón [MENU].
- Elija [Filtro viento] y, a continuación, elija [Desac.].

## Uso del atenuador

El atenuador puede reducir la distorsión del audio en entornos ruidosos. No obstante, en entornos silenciosos, reduce el nivel de grabación del sonido.

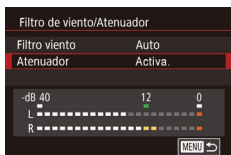

- Acceda a la pantalla [Grabación sonido] como se describió en el paso 1 de “Ajuste del volumen de grabación” (60).
- Elija [Filtro de viento/Atenuador] y, a continuación, pulse el botón [MENU].
- Elija [Atenuador] y, a continuación, elija [Activa.].

Antes de usar la cámara

Guía básica

Guía avanzada

Nociones básicas sobre la cámara

Modo Auto/Modo Auto híbrido

Otros modos de disparo

Modo P

Modo Tv, Av y M

Modo de reproducción

Funciones Wi-Fi

Menú de ajuste

Accesorios

Apéndice

Índice



## Modo P

Fotos con más criterio, en el estilo fotográfico que desee

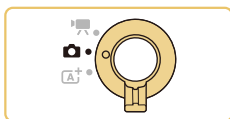

- Las instrucciones de este capítulo se aplican cuando el conmutador de modo está ajustado en [C] y el modo en [P].
- [P]: Programa AE; AE: Exposición automática
- Antes de utilizar una función presentada en este capítulo en un modo que no sea [P], asegúrese de que la función esté disponible en ese modo (170).

## Disparo en Programa AE (Modo [P])

► Imágenes fijas ► Vídeos

Puede personalizar muchos ajustes de funciones para adaptarlos a su estilo fotográfico preferido.



### 1 Acceda al modo [P].

- Siga el paso 1 de “Disparo en modo Auto híbrido” (37) y elija [P].

### 2 Personalice los ajustes como desee (63 – 82) y, a continuación, dispáre.



- También se puede grabar vídeo en el modo [P], pulsando el botón de vídeo. No obstante, es posible que algunos ajustes del menú (31, 32) se ajusten automáticamente para la grabación de vídeo.

Antes de usar la cámara

Guía básica

Guía avanzada

Nociones básicas sobre la cámara

Modo Auto/Modo Auto híbrido

Otros modos de disparo

Modo P

Modo Tv, Av y M

Modo de reproducción

Funciones Wi-Fi

Menú de ajuste

Accesorios

Apéndice

Índice



## Configuración del disparo desde una única pantalla

La pantalla Control rápido INFO. permite acceder cómodamente, desde una única pantalla, a diversos ajustes de disparo.



### 1 Acceda a la pantalla Control rápido INFO.

- Presione el botón [▼] varias veces para mostrar la pantalla Control rápido INFO.

### 2 Elija el ajuste que desee configurar.

- Para ver una descripción, pulse el botón [INFO] y elija un elemento pulsando los botones [▲][▼][◀][▶].
- Para establecer un ajuste, gire el dial [☀].
- Toque [↵] para completar el ajuste.



- Los elementos que se muestran y se pueden configurar varían según el modo de disparo.



- Algunos ajustes se configuran en otra pantalla que se abre al seleccionar el ajuste y pulsar el botón [INFO]. Los elementos etiquetados con [INFO] en la segunda pantalla se pueden configurar pulsando el botón [▼]. Para volver a la pantalla Control rápido INFO., pulse el botón [INFO].



- También puede acceder a las pantallas de ajustes tocando un ajuste en la pantalla Control rápido INFO. y, a continuación, tocando el ajuste otra vez. Para volver a la pantalla Control rápido INFO., toque [↵].
- Para cerrar una descripción de ajuste, toque [X] en la esquina superior derecha de la descripción.

## Luminosidad de la imagen (Exposición)

### Ajuste de la luminosidad de la imagen (Compensación de la exposición)

▶ Imágenes fijas ▶ Vídeos

La exposición normal ajustada por la cámara se puede ajustar en incrementos de 1/3 de punto, en un intervalo de -3 a +3.



- Pulse el botón [▲]. Mientras observa la pantalla, gire el dial [☀] para ajustar la luminosidad.



- También puede configurar este ajuste eligiendo MENU [32] > ficha [3] > [Comp. exposición].



- También puede configurar este ajuste tocando el icono de compensación de la exposición en la parte inferior de la pantalla de disparo y, a continuación, tocando o arrastrando la barra que se muestra o tocando [-][+].

Antes de usar la cámara

Guía básica

Guía avanzada

Nociones básicas sobre la cámara

Modo Auto/Modo Auto híbrido

Otros modos de disparo

Modo P

Modo Tv, Av y M

Modo de reproducción

Funciones Wi-Fi

Menú de ajuste

Accesorios

Apéndice

Índice



## Bloqueo de la luminosidad/exposición de la imagen (Bloqueo AE)

► Imágenes fijas ► Vídeos

Antes de disparar, puede bloquear la exposición o especificar el enfoque y la exposición por separado.



### 1 Bloquee la exposición.

- Apunte la cámara al sujeto para disparar con la exposición bloqueada y, a continuación, pulse el botón [A].
- Se muestra [A] y se bloquea la exposición.
- Para desbloquear AE, pulse otra vez el botón [A]. [A] deja de mostrarse.

### 2 Componga la toma y dispare.



- AE: Exposición automática
- Una vez bloqueada la exposición, puede ajustar la combinación de velocidad de obturación y apertura girando el dial [A] (Cambio de programa).

## Cambio del método de medición

► Imágenes fijas ► Vídeos

Ajuste el modo de medición (la manera de medir la luminosidad) adecuado para las condiciones de disparo de la manera siguiente.



- Pulse el botón [M], elija [M] en el menú y elija la opción que desee ([M]31).
- Se mostrará la opción configurada.

Medición evaluativa	Para condiciones de disparo típicas, incluidas las escenas a contraluz. Mantiene la exposición estándar de los sujetos mediante ajustes automáticos para adaptarse a las condiciones de disparo.
Medición parcial	Es eficaz cuando el fondo es mucho más luminoso que el sujeto debido a un contraluz, etc. La medición se restringe al interior del marco de medición circular del centro de la pantalla.
Medición puntual	Este modo se utiliza para medir un punto específico del sujeto o de la escena. La medición se restringe al interior del marco de medición puntual circular del centro de la pantalla.
Promediada pond. Centro	Determina la luminosidad media de la luz en toda el área de la imagen, que se calcula dando más importancia a la luminosidad del área central.



- Con [M], la exposición se bloquea en el nivel determinado cuando se pulsa el botón de disparo hasta la mitad. Con [M], [M] o [M], la exposición no se bloquea entonces, sino que se determina en el momento de disparar.
- También puede configurar este ajuste eligiendo MENU [M]32 > ficha [M]3 > [Modo de medición].

Antes de usar la cámara

Guía básica

Guía avanzada

Nociones básicas sobre la cámara

Modo Auto/Modo Auto híbrido

Otros modos de disparo

Modo P

Modo Tv, Av y M

Modo de reproducción

Funciones Wi-Fi

Menú de ajuste

Accesorios

Apéndice

Índice



## Cambio de la velocidad ISO

► **Imágenes fijas** ► **Vídeos**

Ajuste la velocidad ISO en [AUTO] para que el ajuste automático se adapte a las condiciones y al modo de disparo. Si no lo hace así, ajuste una velocidad ISO más alta para una sensibilidad mayor o un valor más bajo para una sensibilidad menor.



- Toque [ISO], elija la velocidad ISO (pulse los botones [◀] [▶] o gire el dial [🔧]) y, a continuación, pulse el botón [OK].
- Se mostrará la opción configurada.



- Aunque elegir una velocidad ISO más baja puede reducir el grano de la imagen, puede provocar un riesgo mayor de que el sujeto o la cámara se muevan en algunas condiciones de disparo.
- La elección de una velocidad ISO mayor aumentará la velocidad de obturación, lo que puede reducir el movimiento del sujeto y de la cámara y aumentar el alcance del flash. Sin embargo, es posible que las fotos tengan grano.
- También puede ajustar la velocidad ISO accediendo a MENU (📖32) > ficha [📷3] > [Sensibilidad ISO] > [Velocidad ISO].
- Para seleccionar velocidades hasta [H] (equivalente a ISO 25600), elija MENU (📖32) > ficha [📷1] > [C.Fn I: Exposición] > [Ampliación ISO] > [1:On] (📖89).



- También puede configurar este ajuste tocando o arrastrando la barra en la pantalla de ajustes o tocando [◀] [▶].

## Ajuste de la configuración de ISO Auto

► **Imágenes fijas** ► **Vídeos**

Puede limitar la velocidad ISO cuando se ajuste la velocidad ISO en [AUTO].

### 1 Acceda a la pantalla de ajustes.

- Pulse el botón [MENU], elija [Sensibilidad ISO] en la ficha [📷3] y, a continuación, pulse el botón [OK] (📖32).

### 2 Configure el ajuste.

- Elija [ISO Auto] y, a continuación, elija una opción (📖32).



Antes de usar la cámara

Guía básica

Guía avanzada

Nociones básicas sobre la cámara

Modo Auto/Modo Auto híbrido

Otros modos de disparo

Modo P

Modo Tv, Av y M

Modo de reproducción

Funciones Wi-Fi

Menú de ajuste

Accesorios

Apéndice

Índice



## Corrección automática de la luminosidad y el contraste (Luminosidad Automática)

► Imágenes fijas ► Vídeos

Corrija automáticamente la luminosidad y el contraste para evitar imágenes demasiado oscuras o carentes de contraste.

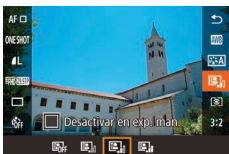

- Pulse el botón **[MENU]**, elija **[Luminosidad Automática]** en el menú y elija la opción que desee (**[31]**).



- Es posible que esta función aumente el ruido bajo determinadas condiciones de disparo.
- Cuando el efecto de la Luminosidad Automática sea demasiado fuerte y las imágenes se hagan demasiado luminosas, ajústela en [Baja] o [Desac.].
- Si se utiliza un ajuste diferente de [Desac.], es posible que las imágenes continúen siendo luminosas o que el efecto de la compensación de la exposición sea débil aunque se use un ajuste más oscuro para la compensación de la exposición o la compensación de la exposición del flash. Para disparar con la luminosidad especificada, ajuste esta función en [Desac.].



- También puede configurar este ajuste eligiendo MENU (**[32]**) > ficha **[3]** > [Luminosidad Automática].

## Fotografía de sujetos luminosos (Prioridad tonos altas luces)

► Imágenes fijas ► Vídeos

Mejore la gradación en las áreas luminosas de la imagen para evitar la pérdida de detalle en las altas luces del sujeto.

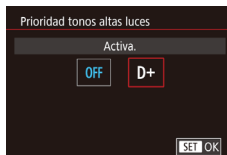

- Pulse el botón **[MENU]**, elija [Prioridad tonos altas luces] en la ficha **[3]** y, a continuación, elija [D+] (**[32]**).



- Con [D+], no está disponible la velocidad ISO de 100. En este caso, también se desactiva la Luminosidad Automática.

Antes de usar la cámara

Guía básica

Guía avanzada

Nociones básicas sobre la cámara

Modo Auto/Modo Auto híbrido

Otros modos de disparo

Modo P

Modo Tv, Av y M

Modo de reproducción

Funciones Wi-Fi

Menú de ajuste

Accesorios

Apéndice

Índice



# Colores de las imágenes

## Ajuste del balance de blancos

► Imágenes fijas ► Videos

Ajustando el balance de blancos (WB), puede hacer que los colores de la imagen tengan un aspecto más natural para la escena que esté fotografiando.



- Pulse el botón **[WB]**, elija **[WB]** en el menú y elija la opción que desee (p. 31).
- Se mostrará la opción configurada.

<b>[WB]</b> Auto	Establece automáticamente el balance de blancos óptimo para las condiciones de disparo.
Luz de día	Para fotografiar en exteriores, con buen tiempo.
Sombra	Para fotografiar a la sombra.
Nublado	Para fotografiar cuando está nublado o durante el crepúsculo.
Tungsteno	Para fotografiar bajo iluminación incandescente ordinaria.
Luz fluorescente blanca	Para fotografiar bajo iluminación fluorescente blanca.
Flash	Para fotografiar con flash.
Personalizar	Para ajustar manualmente un balance de blancos personalizado.

## Balance de blancos personalizado

Para obtener imágenes con colores de aspecto natural bajo la luz de la foto, ajuste el balance de blancos adecuado para la fuente de luz con la que esté fotografiando. Ajuste el balance de blancos bajo la misma fuente de luz con la que vaya a iluminar la foto.

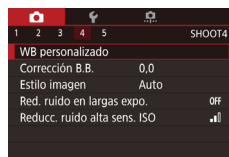

### 1 Fotografe un objeto blanco.

- Apunte la cámara hacia una hoja de papel u otro sujeto uniformemente blanco, de modo que el blanco llene la pantalla.
- Enfoque manualmente y dispare (p. 75).

### 2 Elija [WB personalizado].

- Elija [WB personalizado] en la ficha **[WB]** y, a continuación, pulse el botón **[WB]**.
- Aparecerá la pantalla de selección de balance de blancos personalizado.

### 3 Cargue los datos de blanco.

- Seleccione la imagen del paso 1 y, a continuación, pulse **[WB]**.
- En la pantalla de confirmación, pulse los botones **[OK]** para elegir [OK], pulse el botón **[WB]** y, a continuación, pulse otra vez el botón **[WB]**.
- Pulse el botón **[MENU]** para cerrar el menú.

### 4 Elija **[WB]**.

- Siga los pasos de "Ajuste del balance de blancos" (p. 67) para elegir **[WB]**.

Antes de usar la cámara

Guía básica

Guía avanzada

Nociones básicas sobre la cámara

Modo Auto/Modo Auto híbrido

Otros modos de disparo

Modo P

Modo Tv, Av y M

Modo de reproducción

Funciones Wi-Fi

Menú de ajuste

Accesorios

Apéndice

Índice





- Es posible que, en el paso 1, las fotos que sean demasiado luminosas u oscuras le impidan ajustar correctamente el balance de blancos.
- Si en el paso 3 se especifica una imagen que no sea adecuada para cargar datos de blanco, se muestra un mensaje. Elija [Cancelar] para elegir una imagen diferente. Elija [OK] para usar esa imagen para cargar datos de blanco, pero tenga en cuenta que quizá no produzca un balance de blancos adecuado.
- Si se muestra [Imagen no seleccionable] en el paso 3, elija [OK] para borrar el mensaje y especifique otra imagen.
- Si se muestra [Ajustar Bal. blancos "☒"] en el paso 3, pulse el botón [⏪] para volver a la pantalla de menú y, a continuación, elija [☒].



- En lugar de un objeto blanco, una tarjeta gris o un reflector gris al 18% (disponible en el mercado) pueden producir un balance de blancos más preciso.
- El balance de blancos actual y los ajustes relacionados no se tienen en cuenta cuando se dispara en el paso 1.

## Corrección manual del balance de blancos

▶ Imágenes fijas ▶ Vídeos

Puede corregir manualmente el balance de blancos. Este ajuste puede producir el mismo efecto que utilizar un filtro de conversión de la temperatura de color o un filtro de compensación de color, disponibles en el comercio.



### 1 Configure el ajuste.

- Siga los pasos de "Ajuste del balance de blancos" (📖67) para elegir la opción de balance de blancos.
- Gire el dial [☀️] para ajustar el nivel de corrección para B y A.



### 2 Configure los ajustes avanzados.

- Para configurar ajustes más avanzados, pulse el botón [MENU] y pulse los botones [▲][▼][◀][▶] para ajustar el nivel de corrección.
- Para restablecer la cantidad de corrección, toque [Restablecer].
- Pulse el botón [⏪] para finalizar el ajuste.



- Cualquier nivel de corrección de ajuste se conserva aunque se cambie la opción de balance de blancos en el paso 1.



- B: azul; A: ámbar; M: magenta; G: verde
- Un nivel de corrección de azul/ámbar equivale a aproximadamente 5 mireds en un filtro de conversión de la temperatura de color. (Mired: unidad de temperatura de color que representa la densidad del filtro de conversión de la temperatura de color)
- También puede configurar este ajuste eligiendo MENU (📖32) > ficha [📷4] > [Corrección B.B.].



- También puede elegir el nivel de corrección tocando o arrastrando la barra en el paso 1 o el recuadro en el paso 2.
- También puede acceder a la pantalla del paso 2 tocando [MENU] en el paso 1.

Antes de usar la cámara

Guía básica

Guía avanzada

Nociones básicas sobre la cámara

Modo Auto/Modo Auto híbrido

Otros modos de disparo

Modo P

Modo Tv, Av y M

Modo de reproducción

Funciones Wi-Fi

Menú de ajuste

Accesorios

Apéndice

Índice















## Personalización del color (Estilo imagen)





► Imágenes fijas ► Vídeos

Elija un estilo de imagen con ajustes de color que expresen bien temas o estados de ánimo. Hay siete estilos de imagen disponibles, cada uno de los cuales ofrece más opciones de personalización.







- Pulse el botón , elija  en el menú y elija la opción que desee (31).

 Auto	Se ajustará automáticamente el tono de color adecuado para la escena. Los colores tendrán un aspecto vivo, en especial para cielos azules, vegetación y puestas de sol en la naturaleza, exteriores y escenas crepusculares.
 Normal	El aspecto de la imagen es vivo y nítido. Adecuado para la mayoría de las escenas.
 Retrato	Para tonos de piel suaves. El aspecto de la imagen es más suave. Adecuado para retratos en primer plano. Para modificar los tonos de piel, ajuste [Tono de color] (  70).
 Paisaje	Para obtener imágenes muy nítidas con azules y verdes vivos. Eficaz para paisajes impresionantes.
 Neutro	Para retocar más tarde en un ordenador. Tonos de color neutro y aspecto apagado.
 Fiel	Para retocar más tarde en un ordenador. Reproduce fielmente los colores reales de los sujetos tal como se miden bajo la luz ambiente con una temperatura de color de 5200 K. Se suprimen los colores vivos para obtener un aspecto más apagado.

 Monocromo	Crea imágenes en blanco y negro.
  	Usuario

Añada un nuevo estilo basado en los predefinidos tales como [Retrato] o [Paisaje] o un archivo de estilo de imagen y, a continuación, ajústelo como sea necesario (69).



- Hasta que se añade un estilo de imagen, se utilizan los ajustes de [Auto] predeterminados para ,  y .
- También puede configurar este ajuste accediendo MENU (32) > ficha  > [Estilo imagen].

Antes de usar la cámara

Guía básica

Guía avanzada

Nociones básicas sobre la cámara

Modo Auto/Modo Auto híbrido

Otros modos de disparo

Modo P

Modo Tv, Av y M

Modo de reproducción

Funciones Wi-Fi

Menú de ajuste

Accesorios

Apéndice

Índice



## Personalización de estilos de imagen

Personalice estos parámetros de los estilos de imagen según sea necesario.

	Nitidez	Ajuste la nitidez de los sujetos. Elija valores más bajos para suavizar (difuminar) los sujetos o valores más altos para hacerlos más nítidos.
	Contraste	Ajuste el contraste. Elija valores más bajos para reducir el contraste o valores más altos para aumentarlo.
	Saturación*1	Ajuste la intensidad de los colores. Elija valores más bajos para hacer que los colores se desvanezcan o valores más altos para hacerlos más profundos.
	Tono de color*1	Ajuste el tono de color de la piel. Elija valores más bajos para producir tonos más rojizos o valores más altos para producir tonos más amarillentos.
	Efecto filtro*2	Destaque las nubes blancas en las imágenes monocromas, el verde de los árboles u otros colores. N: Imagen normal en blanco y negro, sin efecto de filtro. Ye: El cielo azul será más natural y las nubes blancas parecerán más contrastadas. Or: El cielo azul parecerá ligeramente más oscuro. Las puestas de sol parecerán más brillantes. R: El cielo azul parecerá bastante oscuro. Las hojas secas destacarán más y parecerán más claras. G: Los tonos de piel y los labios tendrán un aspecto apagado. Las hojas verdes de los árboles destacarán más y parecerán más claras.
	Efecto de tono*2	Elija entre los siguientes tonos monocromos: [N:Ninguno], [S:Sepia], [B:Azul], [P:Púrpura] o [G:Verde].

\*1 No disponible con

\*2 Disponible solamente con

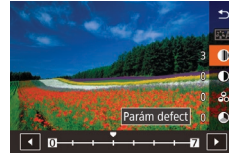

- Los resultados de [Efecto filtro] son más visibles con valores superiores de [Contraste].

### 1 Acceda a la pantalla de ajustes.

- Elija un estilo de imagen tal como se describe en "Personalización del color (Estilo imagen)" 69.
- Toque [Ajustes].

### 2 Configure el ajuste.

- Pulse los botones [][] para elegir un elemento y, a continuación, elija una opción pulsando los botones [][] o girando el dial [].
- Para deshacer cualquier cambio, toque [Parám defect].
- Cuando termine, pulse el botón [].

Antes de usar la cámara

Guía básica

Guía avanzada

Nociones básicas sobre la cámara

Modo Auto/Modo Auto híbrido

Otros modos de disparo

Modo P

Modo Tv, Av y M

Modo de reproducción

Funciones Wi-Fi

Menú de ajuste

Accesorios

Apéndice

Índice



## Guardado de estilos de imagen personalizados

Guarde estilos predefinidos (tales como [Estilo P] o [Estilo L]) que haya personalizado como estilos nuevos. Puede crear varios estilos de imagen con diferentes ajustes para parámetros como la nitidez o el contraste.



### 1 Seleccione un número de estilo definido por el usuario.

- Elija [Estilo 1], [Estilo 2] o [Estilo 3] tal como se describe en “Personalización del color (Estilo imagen)” (p. 69).

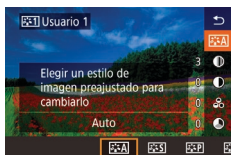

### 2 Seleccione un estilo para modificarlo.

- Toque [Parám. detalle].
- Pulse los botones [◀][▶] o gire el dial [Dial de ajuste] para elegir el estilo de imagen que servirá como base.

### 3 Personalice el estilo.

- Pulse los botones [▲][▼] para elegir el elemento que vaya a modificar y, a continuación, personalícelo, pulsando los botones [◀][▶] o girando el dial [Dial de ajuste].
- Cuando termine, pulse el botón [OK].



- En el paso 2, también puede elegir estilos que haya añadido a la cámara usando EOS Utility (p. 152).

## Enfoque

### Elección del sistema AF

► Imágenes fijas ► Vídeos

Elija un método de enfoque automático (AF) para el sujeto y la escena que esté fotografiando.



- Pulse el botón [OK], elija [AF Único] en el menú y elija la opción que desee (p. 32).



- Es posible que el enfoque tarde más tiempo o sea incorrecto cuando los sujetos sean oscuros o les falte contraste, en condiciones de muy alta luminosidad o con algunos objetivos EF o EF-S. Para obtener información detallada sobre objetivos, visite el sitio web de Canon.



- También puede configurar este ajuste accediendo MENU (p. 32) > ficha [Función] > [Sistema AF].

### Punto AF único

- La cámara enfoca utilizando un único recuadro AF. Eficaz para enfocar de manera fiable.
- Los recuadros se vuelven verdes después de pulsar el botón de disparo hasta la mitad y la cámara enfoca.

Antes de usar la cámara

Guía básica

Guía avanzada

Nociones básicas sobre la cámara

Modo Auto/Modo Auto híbrido

Otros modos de disparo

Modo P

Modo Tv, Av y M

Modo de reproducción

Funciones Wi-Fi

Menú de ajuste

Accesorios

Apéndice

Índice





- Mueva el recuadro como sea necesario (📖72). Para componer tomas con sujetos en el borde o en una esquina sin mover el recuadro, apunte primero con la cámara para captar el sujeto en un recuadro AF y, a continuación, mantenga pulsado el botón de disparo hasta la mitad. Mantenga el botón de disparo pulsado hasta la mitad mientras recomponga la toma y, a continuación, pulse por completo el botón de disparo (Bloqueo de enfoque).
- Para ampliar la posición del recuadro AF, siga los pasos 2 – 4 de “Disparo con el modo de enfoque manual” (📖75). Tenga en cuenta que, en este momento, el disparador táctil no está disponible.

## 👁️+Seguim.

- Cuando apunte la cámara al sujeto, se mostrará un recuadro blanco alrededor de la cara del sujeto principal, según lo determine la cámara. También puede elegir los sujetos usted mismo (📖72).
- Cuando la cámara detecte movimiento, los recuadros seguirán a los sujetos en movimiento, dentro de un determinado intervalo.
- Los recuadros se vuelven verdes después de pulsar el botón de disparo hasta la mitad y la cámara enfoca.
- Cuando no se detecta ninguna cara, al pulsar el botón de disparo hasta la mitad se muestran recuadros verdes alrededor de otras áreas enfocadas.



- Ejemplos de caras que no puede detectar la cámara:
  - Sujetos que están lejos o extremadamente cerca
  - Sujetos que están oscuros o claros
  - Caras de perfil, en ángulo o parcialmente ocultas
- La cámara puede malinterpretar sujetos no humanos como caras.
- Se mostrará un recuadro naranja con (🚫) si la cámara no puede enfocar los sujetos al pulsar el botón de disparo hasta la mitad.
- No es posible enfocar las caras detectadas en el borde de la pantalla (que se muestran con recuadros grises), aunque se pulse el botón de disparo hasta la mitad.



- El número máximo de recuadros depende del formato (📖45).

## Elección de los sujetos a enfocar (AF táctil)

▶ Imágenes fijas ▶ Vídeos

Puede disparar una vez que la cámara enfoque el sujeto seleccionado, la cara de la persona o la ubicación que se muestre en la pantalla.



### 1 Elija un sujeto, una cara de persona o una ubicación para enfocar.

- Toque el sujeto o la persona en la pantalla.
- Cuando se ajusta el sistema AF en [AF □], se mostrará un recuadro AF donde toque.
- Cuando se ajusta el sistema AF en [AF 👤], se muestra (👤) cuando se detecta una cara y, aunque el sujeto se mueva, el enfoque se mantiene. Para cancelar el AF táctil, toque (👉).

### 2 Dispare.

- Pulse el botón de disparo hasta la mitad. Una vez que la cámara enfoca, (□) se muestra en verde.
- Pulse por completo el botón de disparo para disparar.



- Si la cámara dispara al tocar la pantalla, toque (📷) para cambiarlo a (📷) o elija MENU (📖32) > ficha (📷1) > [Disparador Táctil] > [Desac.].
- Quizá no sea posible el seguimiento cuando los sujetos sean demasiado pequeños o se muevan demasiado rápido, o cuando haya un contraste inadecuado entre los sujetos y el fondo.

Antes de usar la cámara

Guía básica

Guía avanzada

Nociones básicas sobre la cámara

Modo Auto/Modo Auto híbrido

Otros modos de disparo

Modo P

Modo Tv, Av y M

Modo de reproducción

Funciones Wi-Fi

Menú de ajuste

Accesorios

Apéndice

Índice





- Para devolver el recuadro AF al centro en el modo [AF □], toque [L3].
- También puede mover el recuadro AF en modo [AF □], arrastrándolo.

## Disparo con AF Servo

► **Imágenes fijas** ► **Vídeos**

Este modo ayuda a evitar perderse fotos de objetos en movimiento, porque la cámara continúa enfocando el sujeto y ajusta la exposición mientras se pulse el botón de disparo hasta la mitad.

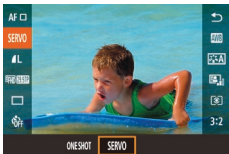

### 1 Configure el ajuste.

- Pulse el botón [M], elija [ONE SHOT] en el menú y, a continuación, elija [SERVO] (📖31).



### 2 Enfoque.

- Pulse el botón de disparo hasta la mitad. Una vez que la cámara enfoca, se muestra un recuadro AF verde.
- El recuadro AF se vuelve azul cuando se ajusta el enfoque si se recompone la toma o el sujeto se mueve. Vuelve a mostrarse en verde una vez que el sujeto está enfocado.



- Es posible que la cámara no sea capaz de disparar mientras enfoca, aunque pulse por completo el botón de disparo. Se puede tomar una foto tan pronto como el sujeto esté enfocado, así que continúe manteniendo pulsado el botón de disparo mientras sigue el sujeto.
- Cuando la cámara no puede enfocar sujetos, se muestra un recuadro AF naranja.
- El uso del autodisparador (📖40) restringirá el modo AF a [ONE SHOT].



- En modo AF Servo, si no se detecta ninguna cara al pulsar el botón de disparo hasta la mitad, el enfoque se mantiene en el recuadro del centro de la pantalla, aunque se haya activado [L3 +Seguim.] (📖72).
- La exposición no se bloquea en modo AF Servo cuando se pulsa el botón de disparo hasta la mitad, sino que se determina en el momento de disparar, independientemente del ajuste del modo de medición (📖64).
- Cuando se utiliza un objetivo con la denominación "STM" en modo AF Servo, es posible el disparo continuo (📖42) con enfoque automático. Tenga en cuenta que el disparo continuo es más lento en este momento. Tenga en cuenta también que puede perderse el enfoque si utiliza el zoom para ampliar o reducir durante el disparo continuo.
- Con otros objetivos, el enfoque se bloquea después del segundo disparo en disparo continuo, incluso en modo AF Servo, y el disparo continuo es más lento.
- Según el objetivo utilizado, la distancia al sujeto y la velocidad del sujeto, es posible que la cámara no pueda enfocar correctamente.
- También puede configurar este ajuste accediendo MENU (📖32) > ficha [📷2] > [Operación AF].

Antes de usar la cámara

Guía básica

Guía avanzada

Nociones básicas sobre la cámara

Modo Auto/Modo Auto híbrido

Otros modos de disparo

Modo P

Modo Tv, Av y M

Modo de reproducción

Funciones Wi-Fi

Menú de ajuste

Accesorios

Apéndice

Índice



## Cambio del ajuste de enfoque

▶ Imágenes fijas ▶ Vídeos

Puede cambiar el comportamiento predeterminado de la cámara, que consiste en enfocar constantemente los sujetos a los que se apunta aunque no se pulse el botón de disparo. En su lugar, puede limitar el enfoque de la cámara al momento en que se pulse el botón de disparo hasta la mitad.

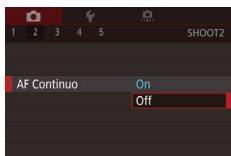

- Pulse el botón [MENU], elija [AF Continuo] en la ficha [Q2] y, a continuación, elija [Off] (p. 32).

On	Ayuda a evitar perderse oportunidades fotográficas repentinas, porque la cámara enfoca constantemente los sujetos hasta que se pulsa el botón de disparo hasta la mitad.
Off	Ahorra energía de la batería, porque la cámara no enfoca constantemente. Sin embargo, esto puede retardar el enfoque.

## Ajuste preciso del enfoque

▶ Imágenes fijas ▶ Vídeos

Para ajustar con precisión el enfoque automático con un objetivo EF-M montado, gire el anillo de enfoque.

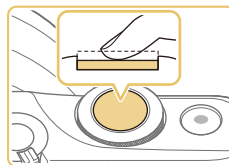
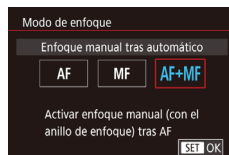

### 1 Configure el ajuste.

- Pulse el botón [MENU], elija [Modo de enfoque] en la ficha [Q2] y, a continuación, elija [AF+MF] (p. 32).

### 2 Enfoque.

- Pulse el botón de disparo hasta la mitad para enfocar el sujeto y continúe pulsando el botón hasta la mitad.

### 3 Ajuste con precisión el enfoque.

- Gire el anillo de enfoque del objetivo para ajustar el enfoque.
- [MF] parpadea en la pantalla.
- Para cancelar el enfoque, suelte el botón de disparo.

### 4 Dispare.

- Pulse por completo el botón de disparo para disparar.



- No se puede utilizar con AF Servo (p. 73).
- Solamente está disponible con los objetivos EF-M.

Antes de usar la cámara

Guía básica

Guía avanzada

Nociones básicas sobre la cámara

Modo Auto/Modo Auto híbrido

Otros modos de disparo

Modo P

Modo Tv, Av y M

Modo de reproducción

Funciones Wi-Fi

Menú de ajuste

Accesorios

Apéndice

Índice



## Disparo con el modo de enfoque manual

► Imágenes fijas ► Vídeos

Cuando no sea posible enfocar en modo AF, utilice el enfoque manual. Para facilitar el enfoque, amplie la pantalla.

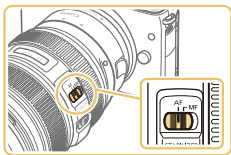

### 1 Elija [MF].

- Objetivos EF-M: Pulse el botón [MENU], elija la ficha [2] > [Modo de enfoque] > [MF] (32).
- Otros objetivos: Apague la cámara, ajuste el conmutador del objetivo en [MF] y, a continuación, vuelva a encender la cámara.
- Se muestra [MF].

### 2 Muestre el recuadro de ampliación.

- Toque [Q] en la esquina inferior derecha.
- Se muestra el recuadro de ampliación, centrado en la pantalla. En la esquina inferior derecha, se muestran la relación de ampliación y el área ampliada.



### 3 Seleccione el área a ampliar.

- Arrastre el recuadro para moverlo al área que desee ampliar.
- Para volver a centrar el recuadro, pulse el botón [▼].



### 4 Active la ampliación.

- Toque [Q] para cambiar la ampliación entre 1x (sin ampliación), 5x y 10x.

### 5 Enfoque.

- Mientras observa la imagen ampliada, gire el anillo de enfoque del objetivo para enfocar.

### 6 Dispare.



- También puede devolver el recuadro al centro de la pantalla tocando [INFO] en la pantalla en el paso 3.

Antes de usar la cámara

Guía básica

Guía avanzada

Nociones básicas sobre la cámara

Modo Auto/Modo Auto híbrido

Otros modos de disparo

Modo P

Modo Tv, Av y M

Modo de reproducción

Funciones Wi-Fi

Menú de ajuste

Accesorios

Apéndice

Índice



## Identificación fácil del área de enfoque (Valor máximo MF)

► Imágenes fijas ► Vídeos

Los bordes de los objetos enfocados se muestran en color para facilitar el enfoque manual. Puede ajustar los colores y la sensibilidad (nivel) de la detección de bordes como sea necesario.

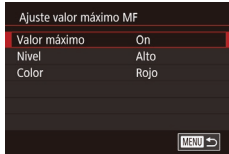

### 1 Acceda a la pantalla de ajustes.

- Pulse el botón [MENU], elija [Ajuste valor máximo MF] en la ficha [CAMERA] y, a continuación, ajuste [Valor máximo] en [On] (página 32).

### 2 Configure el ajuste.

- Elija un elemento de menú para configurarlo y, a continuación, elija la opción que desee (página 32).



- Los colores que se muestran para Valor máximo MF no se registran en las tomas.

## Flash

### Cambio del modo de flash

► Imágenes fijas ► Vídeos

Puede cambiar el modo de flash para adaptarlo a la escena fotográfica. Para ver detalles sobre el alcance del flash, consulte "Alcance aproximado del flash incorporado" (página 190).

### 1 Levante el flash.

- Mueva el interruptor [Flash].

### 2 Configure el ajuste.

- Pulse el botón [OK], pulse los botones [Left][Right] para elegir un modo de flash y, a continuación, pulse el botón [OK].
- Se mostrará la opción configurada.

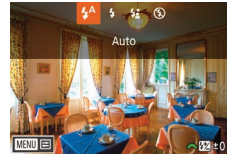

- No se puede acceder a la pantalla de ajustes pulsando el botón [OK] cuando el flash está cerrado. Mueva el interruptor [Flash] para levantar el flash y, a continuación, configure el ajuste.
- Si el flash destella es posible que se produzca viñeteado. También puede producirse viñeteado o áreas de imagen oscuras si se dispara el flash, dependiendo del objetivo.

Antes de usar la cámara

Guía básica

Guía avanzada

Nociones básicas sobre la cámara

Modo Auto/Modo Auto híbrido

Otros modos de disparo

Modo P

Modo Tv, Av y M

Modo de reproducción

Funciones Wi-Fi

Menú de ajuste

Accesorios

Apéndice

Índice







- Cuando hay riesgo de sobreexposición, la cámara ajusta automáticamente la velocidad de obturación o la velocidad ISO para la fotografía con flash para reducir el lavado de altas luces y disparar con la exposición óptima. En consecuencia, es posible que las velocidades de obturación y las velocidades ISO que se muestren al pulsar el botón de disparo hasta la mitad no coincidan con los ajustes de los disparos con flash.
- También puede configurar este ajuste eligiendo MENU (📖32) > ficha [📷3] > [Control Flash] > [Destello flash].

## Auto

Destella automáticamente si hay poca luz.

## On

Destella en todos los disparos.

## Sincro Lenta

Destella para iluminar el sujeto principal (por ejemplo, personas) mientras se dispara con una velocidad de obturación inferior para iluminar los fondos que queda fuera del alcance del flash.



- En el modo [📷], monte la cámara en un trípode o tome otras medidas para mantenerla fija y evitar que se mueva. En este caso, desactive también la estabilización de imagen (📖79).
- En el modo [📷], incluso después de que el flash destelle, asegúrese de que el sujeto principal no se mueva hasta que finalice la reproducción del sonido del obturador.

## Off

Para disparar sin flash.

## Ajuste de la compensación de la exposición del flash

▶ Imágenes fijas ▶ Vídeos

Al igual que con la compensación normal de la exposición (📖63), se puede ajustar la exposición del flash de -2 a +2 puntos, en incrementos de 1/3 de punto.

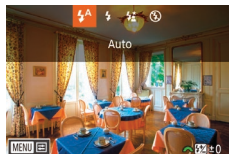

- Levante el flash, pulse el botón [▶] y gire inmediatamente el dial [🔧] para elegir el nivel de compensación y, a continuación, pulse el botón [📷].
- Ahora se muestra el nivel de corrección especificado.



- También puede configurar la compensación de la exposición del flash accediendo a MENU (📖32) y eligiendo la ficha [📷3] > [Control Flash] > [Aj. func. flash incorp.] > [Comp. exp. 📷].
- También puede acceder a la pantalla [Control Flash] (📖32) cuando el flash esté levantado pulsando el botón [▶] y pulsando inmediatamente el botón [MENU].



- También puede acceder a la pantalla [Control Flash] (📖32) pulsando el botón [▶] y tocando [MENU].

Antes de usar la cámara

Guía básica

Guía avanzada

Nociones básicas sobre la cámara

Modo Auto/Modo Auto híbrido

Otros modos de disparo

Modo P

Modo Tv, Av y M

Modo de reproducción

Funciones Wi-Fi

Menú de ajuste

Accesorios

Apéndice

Índice



## Disparo con el bloqueo FE

► Imágenes fijas ► Vídeos

Al igual que con el bloqueo AE (📖64), se puede bloquear la exposición para las fotos con flash.

**1 Levante el flash y establézcalo en [F\*] (📖76).**

**2 Bloquee la exposición del flash.**

- Apunte la cámara al sujeto para disparar con la exposición bloqueada y, a continuación, pulse el botón [◀].
- El flash destella y, cuando se muestra [F\*], se conserva el nivel de salida del flash.
- Para desbloquear FE, pulse otra vez el botón [◀]. [F\*] deja de mostrarse.

**3 Componga la toma y dispare.**



- FE: Flash Exposure (Exposición del flash)
- El intervalo de medición se muestra mediante un círculo en el centro de la pantalla cuando se bloquea FE.
- [F\*] parpadea cuando no es posible obtener la exposición estándar (aunque se dispare el flash en el paso 2). Siga el paso 2 cuando los sujetos se encuentren dentro del alcance para los disparos con flash.

## Cambio de la sincronización del flash

► Imágenes fijas ► Vídeos

Puede cambiar la sincronización entre el flash y el disparo del obturador de la manera siguiente.

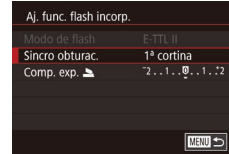

- Pulse el botón [MENU], elija [Control Flash] en la ficha [📷3] y, a continuación, elija [Aj. func. flash incorp.].
- Elija [Sincro obturac.] y, a continuación, elija la opción que desee (📖32).

1ª cortina	El flash destella inmediatamente después de que se abra el obturador.
2ª cortina	El flash destella inmediatamente antes de que se cierre el obturador.



- Siempre que la velocidad de obturación es de 1/100 o más rápida se utiliza [1ª cortina], aunque se haya seleccionado [2ª cortina].

## Cambio del modo de medición del flash

► Imágenes fijas ► Vídeos

La medición del flash [Evaluativa], que permite la exposición estándar del flash, se puede cambiar a una medición de flash promediada a través del área de medición, como cuando se utiliza un flash con medición externa.

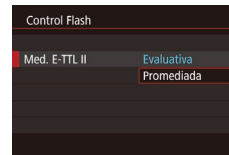

- Pulse el botón [MENU] y elija [Control Flash] en la ficha [📷3]. Elija [Med. E-TTL II] y, a continuación, [Promediada].

Antes de usar la cámara

Guía básica

Guía avanzada

Nociones básicas sobre la cámara

Modo Auto/Modo Auto híbrido

Otros modos de disparo

Modo P

Modo Tv, Av y M

Modo de reproducción

Funciones Wi-Fi

Menú de ajuste

Accesorios

Apéndice

Índice





- Cuando utilice [Promediada], ajuste la compensación de la exposición del flash para adaptarla a las condiciones de disparo.

## Reinicio de la configuración del flash

▶ **Imágenes fijas** ▶ **Videos**

Reinicie [Aj. func. flash incorp.] a los valores predeterminados.

- Pulse el botón [MENU], elija [Control Flash] en la ficha [3] y, a continuación, elija [Borrar ajustes].
- Pulse los botones [◀][▶] para elegir [OK] y, a continuación, pulse el botón [⊗].

## Otros ajustes

### Cambio de los ajustes de Modo IS

▶ **Imágenes fijas** ▶ **Videos**

Configure la estabilización de imagen mediante el menú de la cámara cuando utilice un objetivo EF-M con estabilización de imagen.

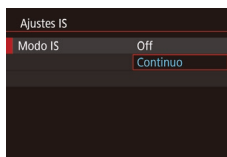

#### 1 Acceda a la pantalla de ajustes.

- Pulse el botón [MENU], elija [Ajustes IS] en la ficha [2] y, a continuación, pulse el botón [⊗] (24).

#### 2 Configure el ajuste.

- Elija [Modo IS] y, a continuación, elija la opción que desee (24).

Continuo	Corrige el movimiento de la cámara o la trepidación mediante la estabilización de imagen incorporado que realiza el objetivo.
Off	Desactiva la estabilización de imagen.



- Si la estabilización de imagen no puede evitar los movimientos de la cámara, monte la cámara en un trípode o tome otras medidas para mantenerla fija. En este caso, ajuste [Modo IS] en [Off].
- [Modo IS] solamente se muestra para los objetivos EF-M. Utilice el interruptor de estabilización de imagen del objetivo, en su lugar (24).



- Los objetivos con estabilización de imagen incorporada llevan la denominación "IS". IS significa "Image Stabilizer" (estabilizador de imagen).

Antes de usar la cámara

Guía básica

Guía avanzada

Nociones básicas sobre la cámara

Modo Auto/Modo Auto híbrido

Otros modos de disparo

Modo P

Modo Tv, Av y M

Modo de reproducción

Funciones Wi-Fi

Menú de ajuste

Accesorios

Apéndice

Índice



## Grabación de vídeo con sujetos del mismo tamaño que se mostraba antes de la grabación

► Imágenes fijas ► Vídeos

Normalmente, una vez que se inicia la grabación de vídeo, el área de presentación de imagen cambia y los sujetos se amplían para permitir la corrección de los movimientos significativos de la cámara. Para grabar sujetos con el mismo tamaño que se mostraba antes de la grabación, puede elegir no reducir los movimientos significativos de la cámara.

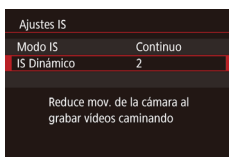

- Siga los pasos de “Cambio de los ajustes de Modo IS” (📖79) para acceder a la pantalla [Ajustes IS].
- Elija [IS Dinámico] y, a continuación, elija [2] (📖32).



- [IS Dinámico] solamente se muestra para los objetivos compatibles con esta función.



- También puede ajustar [Modo IS] en [Off], de modo que los sujetos se graben con el mismo tamaño que se mostraba antes de la grabación.

## Corrección del viñeteado y la corrección cromática del objetivo

► Imágenes fijas ► Vídeos

Corrija el viñeteado y los halos de color alrededor de los sujetos debidos a las características del objetivo.

La cámara contiene ya valores de corrección para 30 objetivos y puede utilizar EOS Utility para examinarlos y añadir datos para otros objetivos, si es necesario. Para ver información detallada, consulte el Manual de instrucciones de EOS Utility (📖152).

\* Tenga en cuenta que no es necesario añadir los objetivos EF-M.

1

### Elija [Corrección aberración obj.].

- Pulse el botón [MENU], elija [Datos corrección objetivo] en la ficha [2] y, a continuación, elija un elemento (📖32).

2

### Confirme que los datos de corrección estén disponibles.

- Asegúrese de que se muestre [Datos Corrección disponibles] bajo el nombre del objetivo.

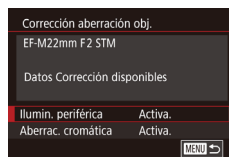

3

### Aplique la corrección.

- Elija un elemento y pulse el botón [OK] para aplicar el ajuste (📖31).

Antes de usar la cámara

Guía básica

Guía avanzada

Nociones básicas sobre la cámara

Modo Auto/Modo Auto híbrido

Otros modos de disparo

Modo P

Modo Tv, Av y M

Modo de reproducción

Funciones Wi-Fi

Menú de ajuste

Accesorios

Apéndice

Índice





- La corrección de la iluminación periférica y la corrección de la aberración cromática no pueden aplicarse a imágenes JPEG ya tomadas.
- Cuando se utilice un objetivo que no sea Canon, se recomienda ajustar las correcciones en [Desac.], aunque se muestre [Datos Corrección disponibles].
- Para corregir imágenes RAW, utilice Digital Photo Professional (📖152).
- Si ajusta [Ilumin. periférica] en [Activa.], es posible que se produzca ruido alrededor de los bordes de las imágenes tomadas bajo determinadas condiciones.
- No es posible utilizar la cámara para comprobar el efecto de la corrección de la aberración cromática en imágenes RAW. En su lugar, utilice Digital Photo Professional (📖152) para realizar la comprobación.



- Los ajustes se conservan aunque se cambie de objetivo, pero las imágenes no se corregirán a menos que la cámara tenga datos de corrección para el nuevo objetivo. Si se muestra [Datos Correc. no disponibles] en el paso 2, utilice EOS Utility (📖152) para añadir datos de corrección de objetivos a la cámara.
- Si el efecto de la corrección no es visible, amplíe la imagen y compruébelo de nuevo.
- Las correcciones se aplican también cuando se ha montado un multiplicador o un convertidor de tamaño real.
- Si el objetivo no tiene información de distancia, la cantidad de corrección será menor.
- La cantidad de corrección de la iluminación periférica es ligeramente inferior a la máxima en Digital Photo Professional.
- Cuanto más alta sea la velocidad ISO, menor será la cantidad de corrección de la iluminación periférica.

## Cambio del nivel de reducción de ruido

▶ Imágenes fijas ▶ Vídeos

Puede elegir entre 3 niveles de reducción de ruido: [Estándar], [Alto], [Bajo]. Esta función es especialmente efectiva cuando se dispara con altas velocidades ISO.



- Pulse el botón [MENU], elija [Reducc. ruido alta sens. ISO] en la ficha [📷4] y, a continuación, elija la opción que desee (📖32).

### Uso de la reducción de ruido multidisparo

Combine automáticamente cuatro imágenes capturadas a la vez para obtener una reducción de ruido superior a la opción [Alta] de [Reducc. ruido alta sens. ISO].

#### 1 Elija [MENU].

- Siga los pasos de “Cambio del nivel de reducción de ruido” para elegir [MENU].

#### 2 Dispare.

- Mantenga la cámara firme mientras dispara. Cuando pulse por completo el botón de disparo, la cámara tomará cuatro fotos y las combinará.

Antes de usar la cámara

Guía básica

Guía avanzada

Nociones básicas sobre la cámara

Modo Auto/Modo Auto híbrido

Otros modos de disparo

Modo P

Modo Tv, Av y M

Modo de reproducción

Funciones Wi-Fi

Menú de ajuste

Accesorios

Apéndice

Índice





- Es posible que se produzcan resultados inesperados si las imágenes están muy desalineadas (debido a movimientos de la cámara, por ejemplo). Monte la cámara en un trípode o tome otras medidas para mantenerla fija, si es posible.
- Si fotografía un sujeto en movimiento, es posible que el movimiento del sujeto deje una estela de imágenes o que el área que rodea el sujeto se oscurezca.
- Según las condiciones de disparo, es posible que aparezca ruido en la periferia de la imagen.
- No disponible con [Red. ruido en largas expo.] o cuando se toman imágenes RAW. Si ajusta estas funciones no podrá usar [Reduc. ruido multidisparo].
- No se puede disparar con flash.
- La grabación de la imagen en la tarjeta tardará más tiempo que con el disparo normal. No podrá tomar otra foto hasta que finalice el procesamiento.

## Reducción de ruido a velocidades de obturación lentas

▶ **Imágenes fijas** ▶ **Videos**

Reduzca el ruido provocado por las exposiciones largas a velocidades de obturación de un segundo o más lentas.

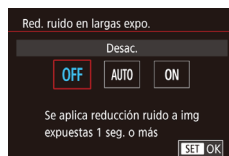

- Pulse el botón [MENU], elija [Red. ruido en largas expo.] en la ficha [C4] y, a continuación, elija una opción (p. 32).

OFF	Desactiva la reducción de ruido para largas exposiciones.
AUTO	Aplica la reducción de ruido si se detecta el ruido que tiende a ocurrir en largas exposiciones a velocidades de obturación de un segundo o más lentas.
ON	Aplica siempre la reducción de ruido a velocidades de obturación de un segundo o más lentas.



- Es posible que haya un retardo antes de que pueda disparar otra vez, mientras la cámara reduce el ruido en las imágenes.
- Es posible que las imágenes capturadas a velocidades ISO 1600 o superiores tengan más grano cuando esta opción se ajuste en [ON] que en [OFF] o [AUTO].

Antes de usar la cámara

Guía básica

Guía avanzada

Nociones básicas sobre la cámara

Modo Auto/Modo Auto híbrido

Otros modos de disparo

Modo P

Modo Tv, Av y M

Modo de reproducción

Funciones Wi-Fi

Menú de ajuste

Accesorios

Apéndice

Índice



## Modo Tv, Av y M

Tome fotos mejores y más sofisticadas



- Las instrucciones de este capítulo se aplican a los modos de disparo correspondientes cuando el conmutador de modo está ajustado en .

## Velocidades de obturación específicas (Modo [Tv])

► Imágenes fijas ► Vídeos

Ajuste la velocidad de obturación que desee antes de disparar de la manera siguiente. La cámara ajusta automáticamente el valor de apertura adecuado para la velocidad de obturación.

Para ver detalles sobre las velocidades de obturación disponibles, consulte “Obturador” (📖 184).



### 1 Acceda al modo [Tv].

- Siga el paso 1 de “Disparo en modo Auto híbrido” (📖 37) y elija [Tv].

### 2 Ajuste la velocidad de obturación.

- Gire el dial  para establecer la velocidad de obturación.



- Es posible que haya un retardo antes de poder disparar otra vez cuando [Red. ruido en largas expo.] se ajuste en [ON] o [AUTO] y la velocidad de obturación sea de 1 segundo o más lenta, porque las imágenes se procesan para eliminar el ruido.
- Es recomendable desactivar la estabilización de imagen cuando se dispare a bajas velocidades de obturación sobre un trípode (📖 79).
- La velocidad de obturación máxima con el flash es 1/200 de segundo. Si especifica una velocidad más rápida, la cámara restablecerá automáticamente la velocidad en 1/200 de segundo antes de disparar.
- Si el valor de apertura se muestra en naranja al pulsar el botón de disparo hasta la mitad, ello indica que no se ha obtenido la exposición estándar. Ajuste la velocidad de obturación hasta que el valor de apertura se muestre en blanco o utilice el desplazamiento de seguridad (📖 88).

Antes de usar la cámara

Guía básica

Guía avanzada

Nociones básicas sobre la cámara

Modo Auto/Modo Auto híbrido

Otros modos de disparo

Modo P

Modo Tv, Av y M

Modo de reproducción

Funciones Wi-Fi

Menú de ajuste

Accesorios

Apéndice

Índice





○ [Tv]: valor de tiempo

## Valores de apertura específicos (Modo [Av])

► Imágenes fijas ► Vídeos

Ajuste el valor de apertura que desee antes de disparar de la manera siguiente. La cámara ajusta automáticamente la velocidad de obturación adecuada para el valor de apertura.

Los valores de apertura disponibles varían según el objetivo.

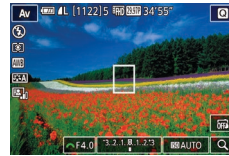

### 1 Acceda al modo [Av].

- Siga el paso 1 de “Disparo en modo Auto híbrido” (📖37) y elija [Av].

### 2 Ajuste el valor de apertura.

- Gire el dial [🔧] para establecer el valor de la apertura.



- Si la velocidad de obturación se muestra en naranja al pulsar el botón de disparo hasta la mitad, ello indica que no se ha obtenido la exposición estándar. Ajuste el valor de apertura hasta que la velocidad de obturación se muestre en blanco o utilice el desplazamiento de seguridad (📖88).
- La velocidad de obturación máxima con el flash es 1/200 de segundo. Para evitar superar 1/200 de segundo al disparar con flash, es posible que la cámara ajuste el valor de apertura.



- [Av]: valor de apertura (tamaño de la apertura creada por el diafragma en el objetivo)

Antes de usar la cámara

Guía básica

Guía avanzada

Nociones básicas sobre la cámara

Modo Auto/Modo Auto híbrido

Otros modos de disparo

Modo P

Modo Tv, Av y M

Modo de reproducción

Funciones Wi-Fi

Menú de ajuste

Accesorios

Apéndice

Índice





## Previsualización de la profundidad de campo

La abertura solamente cambia en el momento en el que se dispara y se mantiene abierta el resto del tiempo. Por este motivo, la profundidad de campo que se muestra en la pantalla parece escasa (baja). Para comprobar la profundidad de campo real, asigne [Previsualización DOF] al botón de vídeo (📖90) y púselo.

## Velocidades de obturación y valores de abertura específicos (Modo [M])

▶ Imágenes fijas ▶ Vídeos

Siga estos pasos antes de disparar para ajustar la velocidad de obturación y el valor de abertura que desee, para obtener la exposición deseada.

Para ver detalles sobre las velocidades de obturación disponibles, consulte “Obturador” (📖184). Los valores de abertura disponibles varían según el objetivo.

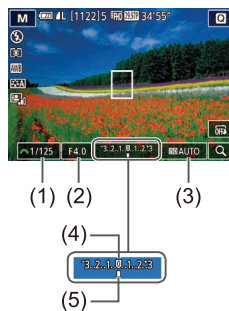

### 1 Acceda al modo [M].

- Siga el paso 1 de “Disparo en modo Auto híbrido” (📖37) y elija [M].

### 2 Configure el ajuste.

- Pulse el botón [▲], elija el ajuste de velocidad de obturación (1) o el valor de abertura (2) y, cuando se muestre [☀️], gire el dial [☀️] para ajustar un valor.
- Toque [ISO AUTO] y toque o arrastre la barra, o toque [◀] [▶] para ajustar la velocidad ISO (3).
- Cuando se fija la velocidad ISO, en el indicador del nivel de exposición se muestra una marca del nivel de exposición (5) basada en los valores especificados, para compararla con el nivel de exposición estándar (4). La marca del nivel de exposición se muestra como [◀] o [▶] cuando la diferencia respecto a la exposición estándar supera 3 puntos.

Antes de usar la cámara

Guía básica

Guía avanzada

Nociones básicas sobre la cámara

Modo Auto/Modo Auto híbrido

Otros modos de disparo

Modo P

Modo Tv, Av y M

Modo de reproducción

Funciones Wi-Fi

Menú de ajuste

Accesorios

Apéndice

Índice



- Cuando se pulsa el botón de disparo hasta la mitad después de ajustar la velocidad ISO en [AUTO], se determina la velocidad ISO y la luminosidad de la pantalla cambia. Si no se puede obtener la exposición estándar con la velocidad de obturación y el valor de apertura especificados, la velocidad ISO se muestra en naranja.



- Después de ajustar la velocidad de obturación y el valor de apertura, es posible que el nivel de exposición cambie si se ajusta el zoom o se recompone el disparo.
- Cuando la velocidad ISO es fija, la luminosidad de la pantalla puede cambiar en función de la velocidad de obturación y el valor de apertura especificados. Sin embargo, la luminosidad de la pantalla permanece igual cuando el flash está levantado y el modo ajustado en [f].
- La luminosidad de la imagen puede verse afectada por la Luminosidad Automática (66). Para mantener la Luminosidad Automática desactivada en modo [M], toque [ ] en la pantalla de ajustes de Luminosidad Automática para añadir una marca [✓] a [Desactivar en exp. man.].



- [M]: manual
- El cálculo de la exposición estándar se basa en el método de medición especificado (64).
- Las operaciones siguientes están disponibles cuando la velocidad ISO se ajusta en [AUTO].
  - Gire el dial [ ] cuando se muestre [ ] en la barra de compensación de la exposición en el paso 2 para ajustar la exposición.
  - Pulse el botón [ ] para bloquear la velocidad ISO. La luminosidad de la pantalla cambia en consecuencia.



- También puede ajustar los elementos de configuración de la parte inferior de la pantalla tocando un elemento para seleccionarlo y, a continuación, tocando o arrastrando la barra, o tocando [ ] [ ].

## Ajuste de la salida del flash

► Imágenes fijas ► Vídeos

Elija entre los tres niveles de flash en los modos [Tv][Av][M].

### 1 Ajuste el modo de flash en [Flash manual].

- Pulse el botón [MENU] y elija [Control Flash] en la ficha [3]. En [Aj. func. flash incorp.], ajuste [Modo de flash] en [Flash manual] (32).

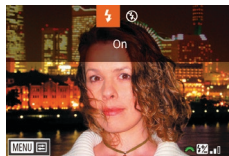

### 2 Configure el ajuste.

- Levante el flash, pulse el botón [ ] y gire inmediatamente el dial [ ] para elegir el nivel de flash y, a continuación, pulse el botón [ ].
- Una vez completado el ajuste, se mostrará el nivel de salida del flash. [ ]: mínimo, [ ]: medio, [ ]: máximo



- También puede ajustar el nivel del flash accediendo a MENU (32) y eligiendo la ficha [3] > [Control Flash] > [Aj. func. flash incorp.] > [Pot. flash ].
- También puede acceder a la pantalla [Control Flash] (32) cuando el flash esté levantado pulsando el botón [ ] y pulsando inmediatamente el botón [MENU].



- También puede acceder a la pantalla [Control Flash] (32) pulsando el botón [ ] y tocando [MENU].

Antes de usar la cámara

Guía básica

Guía avanzada

Nociones básicas sobre la cámara

Modo Auto/Modo Auto híbrido

Otros modos de disparo

Modo P

Modo Tv, Av y M

Modo de reproducción

Funciones Wi-Fi

Menú de ajuste

Accesorios

Apéndice

Índice



## Grabación de vídeos con velocidades de obturación y valores de apertura específicos

▶ Imágenes fijas ▶ Vídeos

Ajuste la velocidad de obturación, el valor de apertura, la exposición y la velocidad ISO que prefiera. Para ver detalles sobre las velocidades de obturación disponibles, consulte “Obturador” (📖184). Los valores de apertura disponibles varían según el objetivo.

### 1 Acceda al modo [M].

- Siga el paso 1 de “Grabación de vídeos en el modo de vídeo” (📖59) y elija [M].



### 2 Configure el ajuste.

- Pulse el botón [▲] para elegir un elemento que configurar y, a continuación, gire el dial [🔧] para ajustar un valor.



- Cuando se grabe bajo iluminación fluorescente o LED, algunas velocidades de obturación pueden provocar en la pantalla parpadeos que pueden grabarse.
- Los valores de apertura grandes pueden retardar o impedir el enfoque preciso.



- Cuando se fija la velocidad ISO, en el indicador del nivel de exposición se muestra una marca del nivel de exposición basada en el valor especificado, para compararla con el nivel de exposición estándar. La marca del nivel de exposición se muestra como [◀] o [▶] cuando la diferencia respecto a la exposición estándar supera 3 puntos.
- Cuando se pulsa el botón de disparo hasta la mitad después de ajustar la velocidad ISO en [AUTO], se determina la velocidad ISO y la luminosidad de la pantalla cambia. Si no se puede obtener la exposición estándar con la velocidad de obturación y el valor de apertura especificados, la velocidad ISO se muestra en naranja.



- También puede ajustar los elementos de configuración de la parte inferior de la pantalla tocando un elemento para seleccionarlo y, a continuación, tocando o arrastrando la barra, o tocando [◀][▶].

Antes de usar la cámara

Guía básica

Guía avanzada

Nociones básicas sobre la cámara

Modo Auto/Modo Auto híbrido

Otros modos de disparo

Modo P

Modo Tv, Av y M

Modo de reproducción

Funciones Wi-Fi

Menú de ajuste

Accesorios

Apéndice

Índice



## Personalización de controles y visualización

### Personalización de la información de la pantalla

► Imágenes fijas ► Vídeos

Personalice qué pantalla se muestra al pulsar el botón [▼] en la pantalla de disparo.

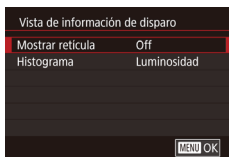

#### 1 Acceda a la pantalla de ajustes.

- Elija [Vista de información de disparo] en la ficha [1] y, a continuación, pulse el botón [MENU] (32).

#### 2 Configure el ajuste.

- Pulse los botones [▲][▼] para elegir un elemento de la pantalla y, a continuación, pulse el botón [MENU]. Pulse los botones [▲][▼] para elegir una opción y, a continuación, pulse el botón [MENU].



- Para hacer más pequeña la retícula, elija [Vista de información de disparo] > [Mostrar retícula].
- Para cambiar de un histograma de luminosidad a un histograma RGB, elija [Vista de información de disparo] > [Histograma].

## Configuración de funciones personalizadas

► Imágenes fijas ► Vídeos

Configure funciones personalizadas en la ficha [1] del menú (32) para personalizar el funcionamiento de la cámara y adaptarlo a sus preferencias fotográficas. También puede asignar funciones de uso común a botones específicos.

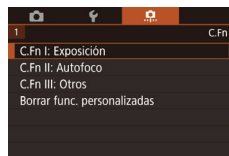

#### 1 Elija el tipo de función que va a personalizar.

- Pulse el botón [MENU] y elija la ficha [1] (32).
- Pulse los botones [▲][▼] para elegir un tipo de función ([Exposición], [Autofoco] u [Otros]) y, a continuación, pulse el botón [MENU].



#### 2 Elija la función.

- [Exposición] o [Otros]: Elija la función (pulse los botones [◀][▶] o gire el dial [1]) y, a continuación, pulse el botón [MENU].



#### 3 Elija una opción.

- Pulse los botones [▲][▼] para elegir una opción.
- Cuando termine, pulse el botón [MENU] para volver a la pantalla anterior.

Antes de usar la cámara

Guía básica

Guía avanzada

Nociones básicas sobre la cámara

Modo Auto/Modo Auto híbrido

Otros modos de disparo

Modo P

Modo Tv, Av y M

Modo de reproducción

Funciones Wi-Fi

Menú de ajuste

Accesorios

Apéndice

Índice



Tipo de función	Función	Descripción
Exposición	Ampliación ISO	Ajuste [1:Activar] para la opción de ajustar la velocidad ISO en [H]. [H] corresponde a ISO 25600 o, en modo [P], ISO 12800.
	Desplazamiento de seguridad	Ajuste [1:Activar] para ajustar automáticamente la velocidad de obturación y el valor de apertura de modo que el nivel de exposición sea el más cercano a la exposición estándar si la exposición estándar no estuviera disponible bajo la velocidad de obturación o el valor de apertura especificados en modo [Tv] o [Av].
Autofoco	Destello luz de ayuda al AF (LED)	Ajuste [1:Desactivar] para desactivar la luz de ayuda AF.
Otros	Controles personalizados	Asigne funciones de uso común a botones específicos (p. 90).
	Disparar sin objetivo	Ajuste [1:Activar] para activar el disparo sin que haya un objetivo montado, ya sea pulsando el botón de disparo o el botón de vídeo.
	Retraer objetivo al apagar	Especifique si el objetivo debe retraerse automáticamente cuando se apague la cámara.



- Para cancelar todos los cambios en la ficha [1] y restablecer los valores predeterminados, elija [Borrar func. personalizadas] en la pantalla del paso 1 y pulse el botón [1].
- [H] no está disponible cuando [Prioridad tonos altas luces] se ajusta en [D+] (p. 66), aunque [Ampliación ISO] se ajuste en [1:Activar].
- El desplazamiento de seguridad se desactiva cuando destella el flash.
- Luz de ayuda al AF: se emite desde la lámpara frontal cuando se pulsa el botón de disparo hasta la mitad en condiciones de luz escasa y ayuda a enfocar.
- La retracción automática del objetivo al apagar está disponible para los objetivos compatibles con esta función.

## Antes de usar la cámara

### Guía básica

### Guía avanzada

#### Nociones básicas sobre la cámara

#### Modo Auto/Modo Auto híbrido

#### Otros modos de disparo

#### Modo P

#### Modo Tv, Av y M

#### Modo de reproducción

#### Funciones Wi-Fi

#### Menú de ajuste

#### Accesorios

#### Apéndice

## Índice



## Asignación de funciones a botones

Asigne funciones de uso común al botón de disparo, a [◀] (botón [✖]) o al botón de vídeo.



### 1 Acceda a la pantalla para asignar funciones.

- Siga el paso 1 de "Configuración de funciones personalizadas" (página 88) y elija [Controles personalizados] en [Otros].

### 2 Asigne la función.

- Pulse los botones [▲][▼] para elegir el botón al que asignar la función y, a continuación, pulse el botón [⊗].
- Pulse los botones [▲][▼] para elegir la función.
- Cuando termine, pulse el botón [⊗] para volver a la pantalla anterior.

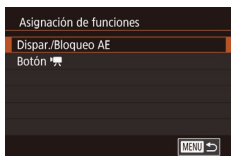

Disparador	Ajuste [AE/AF, sin bloqueo AE] para activar el enfoque al pulsar el botón [◀]. Tenga en cuenta que esto desactiva la función normal de bloqueo AE del botón [◀]. Tenga en cuenta también que, con el disparador táctil, la cámara no ajustará el enfoque antes de disparar.
[◀] (Botón [✖])	
Botón Vídeo	Pulse el botón para activar la función asignada.



- Para restablecer el ajuste predeterminado en el botón de vídeo, elija [Vídeos].
- Si prefiere no asignar ninguna función al botón de vídeo, elija [No asignado].
- Para previsualizar la profundidad de campo con el valor de apertura especificado al pulsar un botón, asigne [Previsualización DOF] al botón.

Antes de usar la cámara

Guía básica

Guía avanzada

Nociones básicas sobre la cámara

Modo Auto/Modo Auto híbrido

Otros modos de disparo

Modo P

Modo Tv, Av y M

Modo de reproducción

Funciones Wi-Fi

Menú de ajuste

Accesorios

Apéndice

Índice



## Modo de reproducción

Diviértase revisando sus fotos y examínelas o edítelas de muchas maneras

- Para preparar la cámara para estas operaciones, pulse el botón [▶] para entrar en el modo de reproducción.



- Quizá no sea posible reproducir o editar imágenes cuyo nombre se haya cambiado o que ya se hayan editado en un ordenador, o imágenes procedentes de otras cámaras.

## Visualización

▶ Imágenes fijas ▶ Videos

Después de captar imágenes o videos, puede verlos en la pantalla de la manera siguiente.



### 1 Acceda al modo de reproducción.

- Pulse el botón [▶].
- Se mostrará lo último que haya captado.



### 2 Elija las imágenes.

- Para ver la imagen anterior, pulse el botón [◀]. Para ver la imagen siguiente, pulse el botón [▶].



- Mantenga pulsados los botones [◀][▶] para navegar rápidamente por las imágenes.

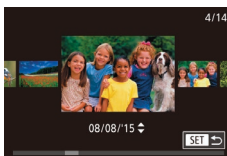

- Para acceder a esta pantalla (modo Vista de desplazamiento), mantenga pulsados los botones [◀][▶] durante al menos un segundo. En este modo, pulse los botones [◀][▶] para navegar por las imágenes.

- Para volver a la visualización de imágenes de una en una, pulse el botón [⊙].

- Para navegar por las imágenes agrupadas por fecha de toma, pulse los botones [▲][▼] en el modo Vista de desplazamiento.

Antes de usar la cámara

Guía básica

Guía avanzada

Nociones básicas sobre la cámara

Modo Auto/Modo Auto híbrido

Otros modos de disparo

Modo P

Modo Tv, Av y M

Modo de reproducción

Funciones Wi-Fi

Menú de ajuste

Accesorios

Apéndice

Índice



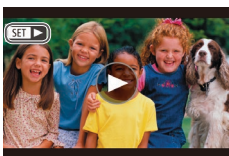

- Los vídeos se identifican mediante un icono [SET ▶]. Para reproducir vídeos, vaya al paso 3.



### 3 Reproduzca vídeos.

- Para iniciar la reproducción, pulse el botón [⏪], pulse los botones [▲][▼] para elegir [▶] y, a continuación, pulse otra vez el botón [⏪].



(1)

### 4 Ajuste el volumen.

- Pulse los botones [▲][▼] para ajustar el volumen.
- Para ajustar el volumen cuando ya no se muestre el indicador de volumen (1), pulse los botones [▲][▼].

### 5 Haga una pausa en la reproducción.

- Para hacer una pausa o reanudar la reproducción, pulse el botón [⏸].
- Cuando termine el vídeo, se mostrará [SET ▶].



- Para cambiar del modo de reproducción al modo de disparo, pulse el botón de disparo hasta la mitad.
- Para desactivar la Vista de desplazamiento, elija MENU (⏏32) > ficha [▶]3 > [Vista despl.] > [Off].
- Para que se muestre la toma más reciente cuando entre en el modo de reproducción, elija MENU (⏏32) > ficha [▶]3 > [Volver a] > [Último disp.].
- Para cambiar la transición que se muestra entre imágenes, acceda a MENU (⏏32) y elija el efecto que desee en la ficha [▶]3 > [Efecto transic.].

## Operaciones con la pantalla táctil

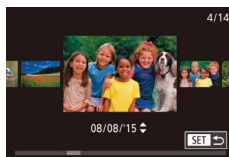

- Para ver la imagen siguiente, arrastre a la izquierda a través de la pantalla y, para ver la imagen anterior, arrastre a la derecha.

- Para acceder al modo Vista de desplazamiento, arrastre rápida y repetidamente a la izquierda o a la derecha.

- También puede navegar por las imágenes en el modo de Vista de desplazamiento arrastrando a la izquierda o a la derecha.

- Al tocar la imagen central se restablecerá la visualización de imágenes de una en una.

- Para examinar imágenes agrupadas por fecha de disparo en el modo Vista de desplazamiento, arrastre rápidamente arriba o abajo.

- Para iniciar la reproducción de vídeo, toque [▶] en el paso 2 de "Visualización" (91).

- Para ajustar el volumen durante la reproducción de vídeo, arrastre rápidamente arriba o abajo a través de la pantalla.

## Antes de usar la cámara

### Guía básica

### Guía avanzada

#### Nociones básicas sobre la cámara

#### Modo Auto/Modo Auto híbrido

#### Otros modos de disparo

#### Modo P

#### Modo Tv, Av y M

#### Modo de reproducción

#### Funciones Wi-Fi

#### Menú de ajuste

#### Accesorios

#### Apéndice

## Índice





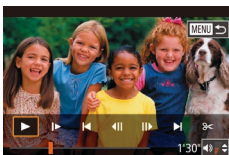

- Para detener la reproducción de vídeo, toque la pantalla. Se mostrará la pantalla que se muestra aquí y la cámara estará lista para la siguiente operación.
  - Toque [🔊] para mostrar el panel de volumen y, a continuación, toque [▲][▼] para ajustar el volumen.
  - Para cambiar de fotograma, toque la barra de desplazamiento o arrastre a la izquierda o a la derecha.
  - Para reanudar la reproducción, toque [▶].
  - Toque [↶] para volver a la pantalla del paso 2 de “Visualización” (📖91).

## Cambio de modo de visualización

Pulse el botón [▼] en modo de reproducción para cambiar de “sin información” a “visualiz. info. 1” (información básica) y “visualiz. info. 2” (detalles).



- No se puede cambiar de modo de visualización mientras la cámara está conectada mediante Wi-Fi a dispositivos que no sean impresoras.

## Personalización de la información de disparo que se muestra

Personalice la información que se muestra en cada pantalla. Para ver información detallada sobre la información disponible, consulte “Durante la reproducción” (📖168).

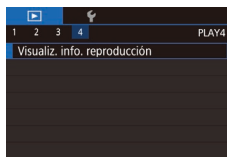

### 1 Acceda a la pantalla de ajustes.

- Elija [Visualiz. info. reproducción] en la ficha [▶4] y, a continuación, pulse el botón [⊕].

### 2 Elija la información que se muestra.

- Pulse los botones [▲][▼] para elegir la información que se va a mostrar y, a continuación, pulse el botón [⊕] para añadir una marca [✓].
- Para volver a la pantalla de menú, pulse el botón [MENU].



- Un ejemplo de visualización en la que se muestran a la izquierda, como referencia, las opciones seleccionadas en el paso 2.
- Para mostrar los detalles de los ajustes del modo [📷], añada una marca [✓] a [Visualiz. info. 2]. Esta información de ajuste, seguida por [Visualiz. info. 2], se mostrará cuando se pulse el botón [▼].

Antes de usar la cámara

Guía básica

Guía avanzada

Nociones básicas sobre la cámara

Modo Auto/Modo Auto híbrido

Otros modos de disparo

Modo P

Modo Tv, Av y M

Modo de reproducción

Funciones Wi-Fi

Menú de ajuste

Accesorios

Apéndice

Índice



## Advertencia de sobreexposición (para las altas luces de la imagen)

► Imágenes fijas ► Vídeos

Las visualizaciones de información 2 – 6 (📖93) pueden ayudarle a evitar el lavado de altas luces, que parpadean como advertencia.

## Histograma de luminosidad

► Imágenes fijas ► Vídeos

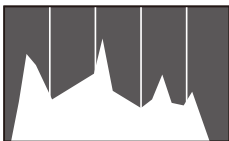

- Las visualizaciones de información 2 – 6 incluyen un gráfico en la parte superior denominado histograma de luminosidad, que muestra la distribución de la luminosidad en las imágenes. El eje horizontal representa el nivel de luminosidad y el eje vertical representa cuánto de la imagen se encuentra en cada nivel de luminosidad. Ver el histograma es una manera de comprobar la exposición.

## Histograma RGB

► Imágenes fijas ► Vídeos

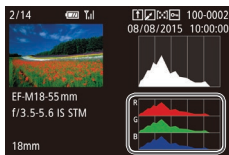

- La visualización de información 3 incluye un histograma RGB, que muestra la distribución de rojos, verdes y azules en las imágenes. El eje horizontal representa el nivel de luminosidad R, G o B, y el eje vertical representa cuánto de la imagen se encuentra en ese nivel de luminosidad. Ver este histograma permite comprobar las características de color de la imagen.



- También se puede acceder al histograma durante el disparo (📖167).

## Visualización de vídeos cortos creados al tomar imágenes fijas (Resúmenes de vídeo)

► Imágenes fijas ► Vídeos

Para ver resúmenes de vídeo grabados automáticamente en el modo [SET] (📖37) durante un día de toma de imágenes fijas, haga lo siguiente.



### 1 Elija una imagen.

- Elija una imagen fija etiquetada con [SET] y pulse el botón [📖].



### 2 Reproduzca el vídeo.

- Pulse el botón [📖] y, a continuación, elija [SET] en el menú (📖31).
- El vídeo grabado automáticamente el día de la toma de la imagen fija se reproduce desde el principio.



- Tras un momento, dejará de mostrarse [SET] cuando utilice la cámara con la pantalla de información desactivada (📖93).



- También puede reproducir resúmenes de vídeo tocando [SET] en la pantalla del paso 1 y tocando [SET] en la pantalla en el paso 2.

Antes de usar la cámara

Guía básica

Guía avanzada

Nociones básicas sobre la cámara

Modo Auto/Modo Auto híbrido

Otros modos de disparo

Modo P

Modo Tv, Av y M

Modo de reproducción

Funciones Wi-Fi

Menú de ajuste

Accesorios

Apéndice

Índice



## Visualización por fecha

Los resúmenes de vídeo se pueden ver por fecha.

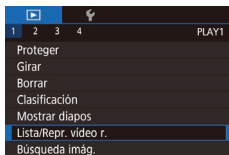

### 1 Elija un vídeo.

- Pulse el botón [MENU], elija [Lista/ Repr. vídeo r.] en la ficha [▶] 1 y, a continuación, elija la fecha (📅32).

### 2 Reproduzca el vídeo.

- Pulse el botón [▶] para iniciar la reproducción.

## Navegación y filtrado de imagen

### Navegación por las imágenes en un índice

▶ Imágenes fijas ▶ Vídeos

Puede mostrar varias imágenes en forma de índice para encontrar rápidamente las imágenes que esté buscando.

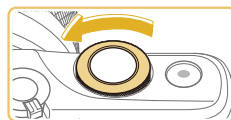

### 1 Muestre imágenes en un índice.

- Gire el dial [📷] en sentido contrario a las agujas del reloj para mostrar las imágenes en forma de índice. Para ver más imágenes a la vez, gire el dial otra vez.
- Para ver menos imágenes a la vez, gire el dial [📷] en el sentido de las agujas del reloj. Se mostrarán menos imágenes cada vez que gire el dial.



### 2 Elija una imagen.

- Pulse los botones [▲][▼][◀][▶] para desplazarse por las imágenes y elegir una.
- Se mostrará un recuadro naranja alrededor de la imagen seleccionada.
- Pulse el botón [▶] para ver la imagen seleccionada en la visualización de imágenes de una en una.



- Para desactivar el efecto de visualización 3D (que se muestra si se mantienen pulsados los botones [▲][▼]), elija MENU (📅32) > ficha [▶] 3 > [Efecto de índice] > [Off].

Antes de usar la cámara

Guía básica

Guía avanzada

Nociones básicas sobre la cámara

Modo Auto/Modo Auto híbrido

Otros modos de disparo

Modo P

Modo Tv, Av y M

Modo de reproducción

Funciones Wi-Fi

Menú de ajuste

Accesorios

Apéndice

Índice



## Operaciones con la pantalla táctil



- Pellizque para cambiar de la visualización de imágenes de una en una a la pantalla de índice.
- Para ver más miniaturas por pantalla, pellizque de nuevo.
- Arrastre la pantalla arriba o abajo para desplazarse por las imágenes mostradas.
- Para ver menos miniaturas por pantalla, separe los dedos.
- Toque una imagen para elegirla y tóquela otra vez para verla en la visualización de imágenes de una en una.



## Ampliación tocando dos veces



- Toque la pantalla dos veces rápidamente para ampliar la imagen, aproximadamente, 3x.
- Para volver a la visualización de imágenes de una en una desde la visualización ampliada, toque la pantalla rápidamente dos veces.

## Búsqueda de imágenes que coincidan con condiciones especificadas

► Imágenes fijas ► Vídeos

Busque rápidamente las imágenes que desee en una tarjeta de memoria llena de imágenes filtrando la visualización de imágenes según las condiciones que especifique. También se puede proteger (🔒99) o eliminar (🗑️102) todas estas imágenes a la vez.

★ Clasificación	Muestra las imágenes clasificadas (📖105).
🕒 Fecha	Muestra las imágenes tomadas en una fecha específica.
👤 Personas	Muestra las imágenes en las que se haya detectado caras.
📷 Foto/Vídeo	Muestra imágenes fijas, vídeos o vídeos captados en el modo [📷] (📖37).



### 1 Elija la primera condición.

- Pulse el botón [📷], elija [👤] en el menú y, a continuación, pulse el botón [📷]. Pulse los botones [▲][▼] para elegir una condición.
- Cuando se seleccione [👤], solo podrá ver imágenes que cumplan esta condición pulsando los botones [◀][▶]. Para realizar una acción para todas estas imágenes a la vez, pulse el botón [📷] y vaya al paso 3.

### 2 Elija la segunda condición.

- Cuando haya seleccionado [★], [🕒] o [📷] como primera condición, elija la segunda pulsando los botones [◀][▶].

Antes de usar la cámara

Guía básica

Guía avanzada

Nociones básicas sobre la cámara

Modo Auto/Modo Auto híbrido

Otros modos de disparo

Modo P

Modo Tv, Av y M

Modo de reproducción

Funciones Wi-Fi

Menú de ajuste

Accesorios

Apéndice

Índice





### 3 Visualice las imágenes filtradas.

- Las imágenes que cumplen las condiciones se muestran con marcos amarillos. Para ver solo estas imágenes, pulse los botones [◀][▶].
- Para cancelar la visualización filtrada, pulse el botón [📄], elija [0x] en el menú y, a continuación, pulse el botón [📄].



- Cuando la cámara no encuentre imágenes que cumplan algunas condiciones, esas condiciones no estarán disponibles.



- Las opciones para ver las imágenes encontradas (en el paso 3) incluyen "Navegación por las imágenes en un índice" (📖95), "Ampliación de imágenes" (📖98) y "Visualización de presentaciones de diapositivas" (📖99). También puede aplicar operaciones de imagen a todas las imágenes encontradas, eligiendo [Proteger todas imág. búsq.] en "Protección de imágenes" (📖99) o [Selec. imág. en búsqueda] en "Borrado de varias imágenes a la vez" (📖102), "Adición de imágenes a la lista de impresión (DPOF)" (📖158) o "Adición de imágenes a un fotolibro" (📖160).
- Si edita imágenes y las guarda como nuevas imágenes (📖106 – 📖108), se mostrará un mensaje y las imágenes encontradas dejarán de mostrarse.
- Las mismas operaciones están disponibles pulsando el botón [MENU] y eligiendo la ficha [📄] > [Búsqueda imág.].



- También puede elegir las condiciones tocando las pantallas en los pasos 1 y 2.

## Uso del dial delantero para saltar entre imágenes

► Imágenes fijas ► Vídeos

Utilice el dial delantero para buscar las imágenes que desee y saltar entre ellas rápidamente filtrando la visualización de imágenes según las condiciones que especifique.

	Muestra las imágenes clasificadas (📖105).
	Salta a la primera imagen de cada grupo de imágenes captadas en la misma fecha.
	Salta 10 imágenes cada vez.
	Salta 100 imágenes cada vez.



### 1 Elija una condición.

- En la visualización de imágenes de una en una, arrastre a la izquierda o a la derecha con dos dedos.
- Pulse los botones [▲][▼] de la pantalla de la izquierda para elegir una condición (o un método de salto).



### 2 Vea las imágenes que cumplan la condición especificada o salte el número especificado.

- Gire el dial [🌞] para ver solo las imágenes que cumplan la condición o saltar el número especificado de imágenes adelante o atrás.



- Las condiciones [1], [2], [3], [4], [5] o [6] solamente se muestran cuando alguna imagen tiene estas clasificaciones. De manera similar, las condiciones [7] o [8] solamente se muestran cuando alguna imagen tiene estas clasificaciones.
- Utilice [9] para saltar entre imágenes con cualquier clasificación.

Antes de usar la cámara

Guía básica

Guía avanzada

Nociones básicas sobre la cámara

Modo Auto/Modo Auto híbrido

Otros modos de disparo

Modo P

Modo Tv, Av y M

Modo de reproducción

Funciones Wi-Fi

Menú de ajuste

Accesorios

Apéndice

Índice



## Opciones de visualización de imágenes

### Ampliación de imágenes

► Imágenes fijas ► Vídeos

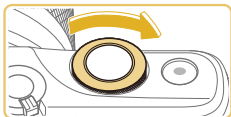

(1)

#### 1 Amplíe una imagen.

- Gire el dial [🔍] en el sentido de las agujas del reloj para usar el zoom para ampliar imágenes. Puede ampliar las imágenes hasta aproximadamente 10x si continúa girando el dial.
- La posición aproximada del área visualizada (1) se muestra como referencia.
- Para reducir con el zoom, gire el dial [🔍] en sentido contrario a las agujas del reloj y, para restablecer la visualización de imágenes de una en una, pulse el botón [MENU].

#### 2 Mueva la posición de visualización y cambie de imagen como necesite.

- Para mover la posición de visualización, pulse los botones [▲][▼][◀][▶].
- Mientras se muestra [SET], puede cambiar a [SET] pulsando el botón [🔍]. Para cambiar a otras imágenes mientras utiliza el zoom, pulse los botones [◀][▶]. Pulse de nuevo el botón [🔍] para recuperar el ajuste original.



- Puede volver a la visualización de imágenes de una en una desde la visualización ampliada pulsando el botón [MENU].

### Operaciones con la pantalla táctil



- Separe los dedos (en un gesto opuesto al de pellizcar) para ampliar.
- Puede ampliar las imágenes hasta 10x, aproximadamente, repitiendo esta acción.
- Para mover la posición de visualización, arrastre a través de la pantalla.
- Pellizque para reducir.
- Toque [MENU] para restablecer la visualización de imágenes de una en una.

Antes de usar la cámara

Guía básica

Guía avanzada

Nociones básicas sobre la cámara

Modo Auto/Modo Auto híbrido

Otros modos de disparo

Modo P

Modo Tv, Av y M

Modo de reproducción

Funciones Wi-Fi

Menú de ajuste

Accesorios

Apéndice

Índice



## Visualización de presentaciones de diapositivas

► Imágenes fijas ► Vídeos

Para reproducir automáticamente las imágenes de una tarjeta de memoria, haga lo siguiente.



- Pulse el botón [MENU] y, a continuación, elija [Mostrar diapos] en la ficha [1] (132).
- Pulse los botones [▲][▼] para elegir [Inicio] y, a continuación, pulse el botón [OK].
- La presentación de diapositivas se iniciará después de que se muestre [Cargando Imagen] durante unos segundos.
- Pulse el botón [MENU] para detener la presentación de diapositivas.



- Las funciones de ahorro de energía de la cámara (129) se desactivan durante las presentaciones de diapositivas.



- Para hacer una pausa o reanudar las presentaciones de diapositivas, pulse el botón [OK].
- Puede cambiar a otras imágenes durante la reproducción pulsando los botones [◀][▶]. Para avanzar o retroceder rápidamente, mantenga pulsados los botones [◀][▶].
- Puede configurar la repetición de la presentación de diapositivas, el tiempo de visualización por imagen y la transición entre imágenes en la pantalla a la que se accede eligiendo [Configuración] y pulsando el botón [OK] (132).



- También puede detener las presentaciones de diapositivas tocando la pantalla.

## Protección de imágenes

► Imágenes fijas ► Vídeos

Proteja las imágenes importantes para evitar borrarlas accidentalmente (102).



- Pulse el botón [OK], elija [KEY] en el menú y, a continuación, elija [KEY] (pulse los botones [◀][▶] o gire el dial [WHEEL]). Se muestra [ON].
- Para cancelar la protección, elija [OFF]. [ON] deja de mostrarse.



- Las imágenes protegidas de una tarjeta de memoria se borrarán si formatea la tarjeta (139).



- La función de borrado de la cámara no puede borrar las imágenes protegidas. Para borrarlas de esta manera, cancele primero la protección.

Antes de usar la cámara

Guía básica

Guía avanzada

Nociones básicas sobre la cámara

Modo Auto/Modo Auto híbrido

Otros modos de disparo

Modo P

Modo Tv, Av y M

Modo de reproducción

Funciones Wi-Fi

Menú de ajuste

Accesorios

Apéndice

Índice



## Uso del menú

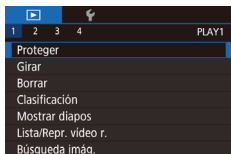

### 1 Acceda a la pantalla de ajustes.

- Pulse el botón [MENU] y elija [Proteger] en la ficha [▶] 1 (📖32).

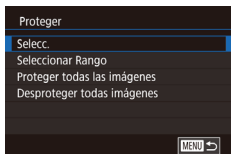

### 2 Elija un método de selección.

- Elija la opción que desee (📖32).
- Para volver a la pantalla de menú, pulse el botón [MENU].

## Selección de imágenes de una en una

### 1 Elija [Selecc.].

- Siguiendo el paso 2 de “Uso del menú” (📖100), elija [Selecc.] y pulse el botón [📖].



### 2 Elija una imagen.

- Pulse los botones [◀][▶] para elegir una imagen y, a continuación, pulse el botón [📖]. Se muestra [📖].
- Para cancelar la selección, pulse otra vez el botón [📖]. [📖] deja de mostrarse.
- Repita este proceso para especificar otras imágenes.

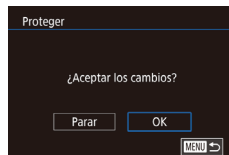

### 3 Proteja la imagen.

- Pulse el botón [MENU]. Se muestra un mensaje de confirmación.
- Pulse los botones [◀][▶] para elegir [OK] y, a continuación, pulse el botón [📖].



- Las imágenes no se protegerán si cambia al modo de disparo o apaga la cámara antes de finalizar el proceso de configuración en el paso 3.



- También puede seleccionar o cancelar la selección de imágenes tocando la pantalla en el paso 2; puede acceder a la pantalla de confirmación tocando [MENU].
- También puede proteger imágenes tocando [OK] en la pantalla del paso 3.

## Selección de un rango

### 1 Elija [Seleccionar Rango].

- Siguiendo el paso 2 de “Uso del menú” (📖100), elija [Seleccionar Rango] y pulse el botón [📖].



### 2 Elija una imagen de inicio.

- Pulse el botón [📖].

Antes de usar la cámara

Guía básica

Guía avanzada

Nociones básicas sobre la cámara

Modo Auto/Modo Auto híbrido

Otros modos de disparo

Modo P

Modo Tv, Av y M

Modo de reproducción

Funciones Wi-Fi

Menú de ajuste

Accesorios

Apéndice

Índice







- Pulse los botones [◀][▶] para elegir una imagen y, a continuación, pulse el botón [Ⓜ].

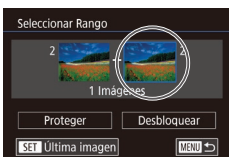

### 3 Elija una imagen final.

- Pulse el botón [▶] para elegir [Última imagen] y, a continuación, pulse el botón [Ⓜ].



- Pulse los botones [◀][▶] para elegir una imagen y, a continuación, pulse el botón [Ⓜ].

- Las imágenes anteriores a la primera imagen no se pueden seleccionar como última imagen.



### 4 Proteja las imágenes.

- Pulse el botón [▼] para elegir [Proteger] y, a continuación, pulse el botón [Ⓜ].



- Para cancelar la protección para grupos de imágenes, elija [Desbloquear] en el paso 4.



- También puede mostrar la pantalla para elegir la primera o la última imagen tocando una imagen en la pantalla superior en los pasos 2 o 3.
- También puede proteger imágenes tocando [Proteger] en la pantalla del paso 4.

## Protección de todas las imágenes a la vez

### 1 Elija [Proteger todas las imágenes].

- Siguiendo el paso 2 de “Uso del menú” (página 100), elija [Proteger todas las imágenes] y pulse el botón [Ⓜ].



### 2 Proteja las imágenes.

- Pulse los botones [◀][▶] para elegir [OK] y, a continuación, pulse el botón [Ⓜ].

## Borrado de toda la protección a la vez

Puede borrar la protección de todas las imágenes a la vez.

Para borrar la protección, elija [Desproteger todas imágenes] en el paso 1 de “Protección de todas las imágenes a la vez” y, a continuación, complete el paso 2.

Antes de usar la cámara

Guía básica

Guía avanzada

Nociones básicas sobre la cámara

Modo Auto/Modo Auto híbrido

Otros modos de disparo

Modo P

Modo Tv, Av y M

Modo de reproducción

Funciones Wi-Fi

Menú de ajuste

Accesorios

Apéndice

Índice



## Borrado de imágenes

► Imágenes fijas ► Videos

Puede elegir y borrar las imágenes que no necesite una por una. Tenga cuidado al borrar imágenes, porque no es posible recuperarlas. Sin embargo, las imágenes protegidas (🔒99) no se pueden borrar.

### 1 Elija la imagen que desee borrar.

- Pulse los botones [◀][▶] para elegir una imagen.



### 2 Borre la imagen.

- Pulse el botón [▲].
- Cuando se muestre [¿Borrar?], pulse los botones [◀][▶] para elegir [Borrar] y, a continuación, pulse el botón [🔑].
- La imagen actual se borrará.
- Para cancelar el borrado, pulse los botones [◀][▶] para elegir [Cancelar] y, a continuación, pulse el botón [🔑].



- Para las imágenes captadas tanto en formato RAW como JPEG, si pulsa el botón [▲] mientras se muestra la imagen se le ofrecerá la opción de elegir [Borrar RAW], [Borrar JPEG] o [Borrar RAW+JPEG].



- También puede borrar la imagen actual tocando [Borrar] en la pantalla en el paso 2.

## Borrado de varias imágenes a la vez

Puede elegir varias imágenes para borrarlas a la vez. Tenga cuidado al borrar imágenes, porque no es posible recuperarlas. Sin embargo, las imágenes protegidas (🔒99) no se pueden borrar.

### Elección de un método de selección

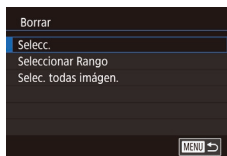
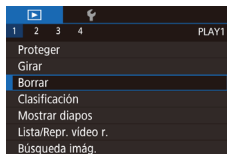

### 1 Acceda a la pantalla de ajustes.

- Pulse el botón [MENU] y, a continuación, elija [Borrar] en la ficha [▶] 1 (📖32).

### 2 Elija un método de selección.

- Pulse los botones [▲][▼] para elegir un método de selección y, a continuación, pulse el botón [🔑].
- Para volver a la pantalla de menú, pulse el botón [MENU].

Antes de usar la cámara

Guía básica

Guía avanzada

Nociones básicas sobre la cámara

Modo Auto/Modo Auto híbrido

Otros modos de disparo

Modo P

Modo Tv, Av y M

Modo de reproducción

Funciones Wi-Fi

Menú de ajuste

Accesorios

Apéndice

Índice



## Selección de imágenes de una en una

### 1 Elija [Selecc.].

- Siguiendo el paso 2 de “Elección de un método de selección” (📖102), elija [Selecc.] y pulse el botón [📷].



### 2 Elija una imagen.

- Cuando elija una imagen siguiendo el paso 2 de “Selección de imágenes de una en una” (📖100), se mostrará [✓].
- Para cancelar la selección, pulse otra vez el botón [📷]. [✓] deja de mostrarse.
- Repita este proceso para especificar otras imágenes.

### 3 Borre las imágenes.

- Pulse el botón [MENU]. Se muestra un mensaje de confirmación.
- Pulse los botones [◀][▶] para elegir [OK] y, a continuación, pulse el botón [📷].

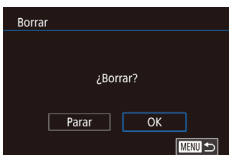

- Si elige una imagen captada tanto en formato RAW como JPEG, borrará ambas versiones.

## Selección de un rango

### 1 Elija [Seleccionar Rango].

- Siguiendo el paso 2 de “Elección de un método de selección” (📖102), elija [Seleccionar Rango] y pulse el botón [📷].

### 2 Elija las imágenes.

- Siga los pasos 2 – 3 de “Selección de un rango” (📖100) para especificar imágenes.

### 3 Borre las imágenes.

- Pulse el botón [▼] para elegir [Borrar] y, a continuación, pulse el botón [📷].



## Especificación de todas las imágenes a la vez

### 1 Elija [Selec. todas imagen.].

- Siguiendo el paso 2 de “Elección de un método de selección” (📖102), elija [Selec. todas imagen.] y pulse el botón [📷].

### 2 Borre las imágenes.

- Pulse los botones [◀][▶] para elegir [OK] y, a continuación, pulse el botón [📷].



Antes de usar la cámara

Guía básica

Guía avanzada

Nociones básicas sobre la cámara

Modo Auto/Modo Auto híbrido

Otros modos de disparo

Modo P

Modo Tv, Av y M

Modo de reproducción

Funciones Wi-Fi

Menú de ajuste

Accesorios

Apéndice

Índice



## Rotación de imágenes

► Imágenes fijas ► Vídeos

Cambie la orientación de las imágenes y guárdelas de la manera siguiente.

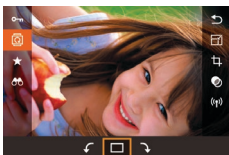

### 1 Elija [Girar].

- Pulse el botón [Girar] y, a continuación, elija [Girar] en el menú (📖31).

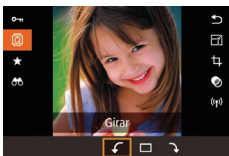

### 2 Gire la imagen.

- Pulse los botones [◀] [▶] o gire el dial [Girar] para elegir [↶] o [↷], lo que hace rotar la imagen 90° en la dirección especificada. Pulse el botón [Girar] para finalizar el ajuste.



- La rotación no es posible cuando [Rotación Auto] está ajustada en [Off] (📖104).

## Uso del menú

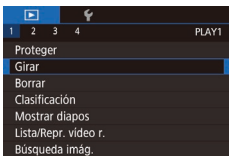

### 1 Elija [Girar].

- Pulse el botón [MENU] y elija [Girar] en la ficha [▶] 1 (📖32).



### 2 Gire la imagen.

- Pulse los botones [◀] [▶] para elegir una imagen.
- Pulse el botón [Girar] para girar la imagen 90° en el sentido de las agujas del reloj. Púlselo otra vez para hacerla girar 90° en sentido contrario a las agujas del reloj y púlselo una tercera vez para restablecer la orientación original.
- Para volver a la pantalla de menú, pulse el botón [MENU].



- En la pantalla del paso 2, también puede tocar [SET] para girar imágenes o tocar [MENU] para volver a la pantalla de menú.

## Desactivación del giro automático

Siga estos pasos para desactivar el giro automático de imagen, que gira las imágenes en función de la orientación actual de la cámara.

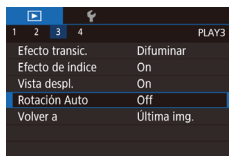

- Pulse el botón [MENU], elija [Rotación Auto] en la ficha [▶] 3 y, a continuación, elija [Off] (📖32).



- No se puede girar imágenes (📖104) cuando se ajusta [Rotación Auto] en [Off]. Además, las imágenes ya giradas se mostrarán con la orientación original.

Antes de usar la cámara

Guía básica

Guía avanzada

Nociones básicas sobre la cámara

Modo Auto/Modo Auto híbrido

Otros modos de disparo

Modo P

Modo Tv, Av y M

Modo de reproducción

Funciones Wi-Fi

Menú de ajuste

Accesorios

Apéndice

Índice



## Clasificación imágenes (Clasificación)

► Imágenes fijas ► Videos

Organice las imágenes clasificándolas en una escala de 1 – 5 ([OFF], [1★], [2★], [3★], [4★] o [5★]). Puede ver solamente las imágenes con una clasificación específica para restringir las operaciones siguientes a todas las imágenes que tengan esa clasificación.

- “Visualización” (📖91), “Visualización de presentaciones de diapositivas” (📖99), “Protección de imágenes” (📖99), “Borrado de imágenes” (📖102), “Adición de imágenes a la lista de impresión (DPOF)” (📖158), “Adición de imágenes a un fotolibro” (📖160)



- Pulse el botón [MENU], elija [★] en el menú y, a continuación, clasifique la imagen (📖31).
- Para eliminar clasificaciones, repita este proceso pero elija [OFF] y, a continuación, pulse el botón [MENU].

## Uso del menú

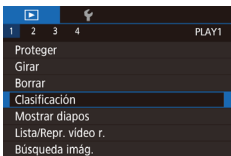

### 1 Elija [Clasificación].

- Pulse el botón [MENU] y elija [Clasificación] en la ficha [1] (📖32).

### 2 Elija una imagen y clasifíquela.

- Pulse los botones [◀][▶] para elegir una imagen y, a continuación, pulse los botones [▲][▼] para elegir una clasificación.

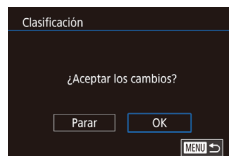

### 3 Complete el ajuste.

- Pulse el botón [MENU]. Se muestra un mensaje de confirmación.
- Pulse los botones [◀][▶] para elegir [OK] y, a continuación, pulse el botón [MENU].



- Las clasificaciones no se aplicarán si cambia al modo de disparo o apaga la cámara antes de finalizar el proceso de configuración en el paso 3.



- También puede clasificar imágenes tocando [▲][▼] en la parte inferior de la pantalla del paso 2.

Antes de usar la cámara

Guía básica

Guía avanzada

Nociones básicas sobre la cámara

Modo Auto/Modo Auto híbrido

Otros modos de disparo

Modo P

Modo Tv, Av y M

Modo de reproducción

Funciones Wi-Fi

Menú de ajuste

Accesorios

Apéndice

Índice



## Edición de imágenes fijas

- ! La edición de imágenes (📖 106 – 📖 108) solo está disponible cuando hay suficiente espacio libre en la tarjeta de memoria.

- 👉 Cuando se muestre [SET] en la pantalla, puede tocar [SET] en lugar de pulsar el botón [📷], si lo prefiere.
- 👉 Cuando se muestre [MENU] en la pantalla, puede tocar [MENU] en lugar de pulsar el botón [MENU], si lo prefiere.

## Cambio de tamaño de las imágenes

▶ Imágenes fijas ▶ Vídeos

Guarda una copia de las imágenes con menor número de píxeles de grabación.



### 1 Elija un tamaño de imagen.

- Pulse el botón [📷], elija [📷] en el menú y elija un tamaño de imagen (📖 31).
- Pulse el botón [📷].



### 2 Guarde la imagen nueva.

- Cuando se muestre [¿Guardar nueva imagen?], pulse los botones [◀][▶] para elegir [OK] y, a continuación, pulse el botón [📷].



### 3 Revise la imagen nueva.

- Pulse los botones [◀][▶] para elegir [Sí] y, a continuación, pulse el botón [📷].
- Ahora se muestra la imagen guardada.

- ! La edición no es posible para imágenes captadas con un ajuste de píxeles de grabación de [S3] (📖 43).
- Las imágenes RAW no se pueden editar.

- 👉 No se puede cambiar el tamaño de las imágenes a un número de píxeles de grabación mayor.

## Uso del menú

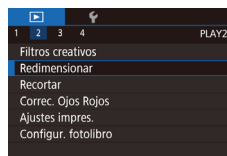

### 1 Elija [Redimensionar].

- Pulse el botón [MENU] y elija [Redimensionar] en la ficha [▶] 2] (📖 32).

### 2 Elija una imagen.

- Pulse los botones [◀][▶] para elegir una imagen y, a continuación, pulse el botón [📷].



### 3 Elija un tamaño de imagen.

- Pulse los botones [◀][▶] para elegir el tamaño y, a continuación, pulse el botón [📷].

Antes de usar la cámara

Guía básica

Guía avanzada

Nociones básicas sobre la cámara

Modo Auto/Modo Auto híbrido

Otros modos de disparo

Modo P

Modo Tv, Av y M

Modo de reproducción

Funciones Wi-Fi

Menú de ajuste

Accesorios

Apéndice

Índice



#### 4 Guárdela como una imagen nueva y revísela.

- Siga el paso 2 de “Cambio de tamaño de las imágenes” (📖106).
- Pulse el botón [MENU] y, a continuación, siga el paso 3 de “Cambio de tamaño de las imágenes” (📖106).

## Recorte

► Imágenes fijas ► Vídeos

Puede especificar una parte de una imagen para guardarla como un archivo de imagen separado.

#### 1 Acceda a la pantalla de ajustes.

- Pulse el botón [📷], elija [📷] en el menú y, a continuación, pulse el botón [📷] (📖31).



#### 2 Cambie de tamaño, mueva y ajuste el formato del recuadro de recorte.

- Para cambiar el tamaño del recuadro, pellizque o haga el gesto opuesto (📖98) sobre la pantalla.
- Para mover el recuadro, arrastre o pulse los botones [▲][▼][◀][▶].
- Para cambiar la orientación del recuadro, gire el dial [🔧] para elegir [📷] y, a continuación, pulse el botón [📷].
- Para cambiar el formato del recuadro de recorte, gire el dial [🔧] para elegir [📷]. Para cambiar entre formatos ([3:2], [16:9], [4:3] y [1:1]), pulse repetidamente el botón [📷].



#### 3 Vea una vista previa de la imagen recortada.

- Gire el dial [🔧] para elegir [📷].
- Para cambiar la vista entre la imagen recortada y el recuadro de recorte, pulse repetidamente el botón [📷].

#### 4 Guárdela como una imagen nueva y revísela.

- Gire el dial [🔧] para elegir [📷] y, a continuación, pulse el botón [📷].
- Siga los pasos 2 – 3 de “Cambio de tamaño de las imágenes” (📖106).



- La edición no es posible para imágenes captadas con un ajuste de píxeles de grabación de [S3].
- Las imágenes RAW no se pueden editar.
- Las imágenes recortadas no pueden recortarse de nuevo.
- No es posible cambiar el tamaño de las imágenes recortadas ni aplicarles filtros creativos.



- Las imágenes recortadas tendrán un número de píxeles de grabación menor que las imágenes sin recortar.
- Mientras observa la vista previa de la imagen recortada en el paso 3, puede cambiar el tamaño, mover y ajusta el formato del recuadro de recorte.
- Las operaciones del paso 2 también son posibles pulsando el botón [MENU], eligiendo la ficha [📷] > [Recortar], pulsando el botón [📷], eligiendo una imagen y pulsando otra vez el botón [📷].



- Las operaciones también pueden realizarse tocando [📷], [📷], [📷] y [📷] en la parte superior de la pantalla en el paso 2.

Antes de usar la cámara

Guía básica

Guía avanzada

Nociones básicas sobre la cámara

Modo Auto/Modo Auto híbrido

Otros modos de disparo

Modo P

Modo Tv, Av y M

Modo de reproducción

Funciones Wi-Fi

Menú de ajuste

Accesorios

Apéndice

Índice



## Aplicación de efectos de filtro

Aplice a las imágenes efectos equivalentes a disparar en los modos [E], [A], [S], [L], [M], [C] y [V] y guárdelas como imágenes separadas.

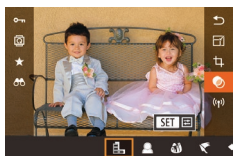

### 1 Elija un efecto.

- Pulse el botón [E], elija [A] en el menú y, a continuación, elija el efecto [31].
- Pulse el botón [E].



### 2 Ajuste el efecto como sea necesario.

- [E]: Pulse los botones [◀][▶] para ajustar el contraste.
- [E]: Pulse los botones [◀][▶] para ajustar el desenfoco.
- [E] o [L]: Pulse los botones [◀][▶] para ajustar el nivel del efecto.
- [M]: Pulse los botones [◀][▶] para ajustar la saturación de color.
- [C]: Pulse los botones [◀][▶] para ajustar el tono de color.
- [V]: Gire el dial [☀] para cambiar el tamaño del recuadro y pulse los botones [▲][▼] para moverlo.

### 3 Guárdela como una imagen nueva y revísela.

- Pulse el botón [E].
- Siga los pasos 2 – 3 de “Cambio de tamaño de las imágenes” (106).



- [E]: Para cambiar la orientación del recuadro a vertical, pulse los botones [◀][▶] en la pantalla del paso 2. Para mover el recuadro, pulse otra vez los botones [◀][▶]. Para devolver el recuadro a la orientación horizontal, pulse los botones [▲][▼].
- Las mismas operaciones están disponibles pulsando el botón [MENU] y eligiendo la ficha [2] > [Filtros creativos], eligiendo una imagen y pulsando el botón [E].
- Para cancelar la aplicación de efectos en la pantalla del paso 1, elija [OFF].



- También puede ajustar el efecto tocando o arrastrando la barra de la parte inferior de la pantalla en el paso 2. Para [E], también puede mover el recuadro tocando o arrastrando a través de la pantalla.

## Corrección del efecto de ojos rojos

► Imágenes fijas ► Vídeos

Corrige automáticamente las imágenes afectadas por el efecto de ojos rojos. Puede guardar la imagen corregida como un archivo separado.

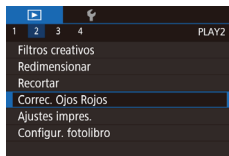

### 1 Elija [Correc. Ojos Rojos].

- Pulse el botón [MENU] y, a continuación, elija [Correc. Ojos Rojos] en la ficha [2] (32).

### 2 Elija una imagen.

- Pulse los botones [◀][▶] para elegir una imagen.

Antes de usar la cámara

Guía básica

Guía avanzada

Nociones básicas sobre la cámara

Modo Auto/Modo Auto híbrido

Otros modos de disparo

Modo P

Modo Tv, Av y M

Modo de reproducción

Funciones Wi-Fi

Menú de ajuste

Accesorios

Apéndice

Índice





### 3 Corrija la imagen.

- Pulse el botón [REDA].
- Se corregirá el efecto de ojos rojos detectado por la cámara y se mostrarán recuadros alrededor de las áreas de la imagen corregidas.
- Amplíe o reduzca las imágenes como sea necesario. Siga los pasos de “Ampliación de imágenes” (108).



### 4 Guárdela como una imagen nueva y revísela.

- Pulse los botones [▲][▼][◀][▶] para elegir [Archivo Nuevo] y, a continuación, pulse el botón [REDA].
- La imagen se guarda ahora como un archivo nuevo.
- Pulse el botón [MENU] y, a continuación, siga el paso 3 de “Cambio de tamaño de las imágenes” (106).



- Puede que algunas imágenes no se corrijan con precisión.
- Para sobrescribir la imagen original con la imagen corregida, elija [Sobrescribir] en el paso 4. En este caso, la imagen original se borrará.
- Las imágenes protegidas no se pueden sobrescribir.
- Las imágenes RAW no se pueden editar de esta manera.
- Se puede aplicar la corrección de ojos rojos a imágenes JPEG captadas también en formato RAW, pero no se puede sobrescribir las imágenes originales.



- También puede guardar imágenes tocando [Archivo Nuevo] o [Sobrescribir] en la pantalla del paso 4.

## Edición de vídeo

▶ Imágenes fijas ▶ Vídeos

Puede eliminar las partes que no necesite al principio y al final de los vídeos (excepto de los resúmenes de vídeo, 137).

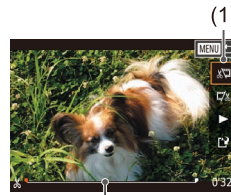
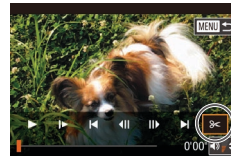

### 1 Elija [REDA].

- Siguiendo los pasos 1 – 5 de “Visualización” (91), elija [REDA] y pulse el botón [REDA].
- Se mostrará el panel y la barra de edición de vídeos.

### 2 Especifique las partes que vaya a cortar.

- (1) es el panel de edición de vídeo y (2) es la barra de edición.
- Pulse los botones [▲][▼] para elegir [REDA] o [REDA].
- Para especificar una parte que cortar (indicada mediante [REDA]), pulse los botones [◀][▶] para mover el icono [REDA] o [REDA] naranja. Corte el principio del vídeo (desde [REDA]) eligiendo [REDA], y el final del vídeo eligiendo [REDA].
- Si mueve [REDA] o [REDA] a una posición que no sea una marca [REDA], en [REDA] solo se cortará la parte anterior a la marca [REDA] más cercana por la izquierda, mientras que en [REDA] se cortará la parte después de la marca [REDA] más cercana por la derecha.

### 3 Revise el vídeo editado.

- Pulse los botones [▲][▼] para elegir [▶] y, a continuación, pulse el botón [REDA]. Se reproducirá el vídeo editado.

Antes de usar la cámara

Guía básica

Guía avanzada

Nociones básicas sobre la cámara

Modo Auto/Modo Auto híbrido

Otros modos de disparo

Modo P

Modo Tv, Av y M

Modo de reproducción

Funciones Wi-Fi

Menú de ajuste

Accesorios

Apéndice

Índice



- Para volver a editar el vídeo, repita el paso 2.
- Para cancelar la edición, pulse el botón [MENU], pulse los botones [◀][▶] para elegir [OK] y, a continuación, pulse el botón [⊗].

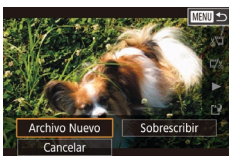

#### 4 Guarde el vídeo editado.

- Pulse los botones [▲][▼] para elegir [L] y, a continuación, pulse el botón [⊗].
- Pulse los botones [▲][▼][◀][▶] para elegir [Archivo Nuevo] y, a continuación, pulse el botón [⊗].
- Elija [Guard sin comp] y, a continuación, pulse el botón [⊗].
- El vídeo se guarda ahora como un archivo nuevo.



- Para sobrescribir el vídeo original con el vídeo cortado, elija [Sobrescribir] en el paso 4. En este caso, el vídeo original se borrará.
- Si no hay espacio suficiente en la tarjeta de memoria, solo estará disponible [Sobrescribir].
- Es posible que los vídeos no se guarden si la batería se agota mientras está en curso la operación de guardado.
- Para editar los vídeos, es recomendable utilizar una batería que esté completamente cargada o un kit adaptador de CA (se vende por separado, 148).

## Reducción del tamaño de los archivos

El tamaño de los archivos de vídeo se puede reducir comprimiendo los vídeos de la manera siguiente.

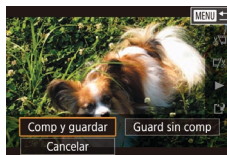

- En la pantalla del paso 2 de “Edición de vídeo”, elija [L]. Elija [Archivo Nuevo] y, a continuación, pulse el botón [⊗].
- Elija [Comp y guardar] y, a continuación, pulse el botón [⊗].

## Calidad de imagen de los vídeos comprimidos

Antes de la compresión	Después de la compresión
4K UHD 29.97P	4K HD 29.97P
4K HD 23.98P	4K HD 23.98P
4K HD 59.94P	4K HD 29.97P
4K HD 25.00P	4K HD 25.00P
4K HD 50.00P	4K HD 25.00P



- Los vídeos [4K VGA 29.97P] [4K VGA 25.00P] no se pueden comprimir.
- Los vídeos editados no se pueden guardar en formato comprimido cuando se elige [Sobrescribir].

Antes de usar la cámara

Guía básica

Guía avanzada

Nociones básicas sobre la cámara

Modo Auto/Modo Auto híbrido

Otros modos de disparo

Modo P

Modo Tv, Av y M

Modo de reproducción

Funciones Wi-Fi

Menú de ajuste

Accesorios

Apéndice

Índice



## Edición de resúmenes de vídeo

▶ Imágenes fijas ▶ Vídeos

Los capítulos individuales (secuencias) (📖37) grabados en el modo [📷] se pueden borrar si es necesario. Tenga cuidado al borrar secuencias, porque no es posible recuperarlas.



### 1 Seleccione la secuencia que va a borrar.

- Siga los pasos 1 – 2 de “Visualización de vídeos cortos creados al tomar imágenes fijas (Resúmenes de vídeo)” (📖94) para reproducir un vídeo creado en modo [📷] y, a continuación, pulse el botón [📷] para acceder al panel de control de vídeo.
- Pulse los botones [◀][▶] para elegir [◀][▶] o [▶][▶] y, a continuación, pulse el botón [📷].

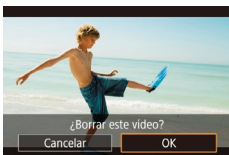

### 2 Elija [📷].

- Pulse los botones [◀][▶] para elegir [📷] y, a continuación, pulse el botón [📷].
- La secuencia seleccionada se reproduce repetidamente.

### 3 Confirme el borrado.

- Pulse los botones [◀][▶] para elegir [OK] y, a continuación, pulse el botón [📷].
- La secuencia se borra y el vídeo corto se sobrescribe.



- [📷] no se muestra si se selecciona una secuencia cuando la cámara está conectada a una impresora.

Antes de usar la cámara

Guía básica

Guía avanzada

Nociones básicas sobre la cámara

Modo Auto/Modo Auto híbrido

Otros modos de disparo

Modo P

Modo Tv, Av y M

Modo de reproducción

Funciones Wi-Fi

Menú de ajuste

Accesorios

Apéndice

Índice



## Funciones Wi-Fi

Envíe imágenes de manera inalámbrica desde la cámara hasta diversos dispositivos compatibles y utilice la cámara con servicios web



- Antes de utilizar Wi-Fi, lea "Precauciones relacionadas con Wi-Fi (LAN inalámbrica)" (página 194).

## Funciones Wi-Fi disponibles

Puede enviar y recibir imágenes y controlar la cámara de manera remota conectándola a estos dispositivos y servicios mediante Wi-Fi.

- Smartphones y tabletas  
Se puede enviar imágenes a smartphones y tabletas que tengan funciones Wi-Fi. También puede disparar de forma remota desde un smartphone o una tableta. Por comodidad, en este manual se hace referencia en conjunto a smartphones, tabletas y otros dispositivos compatibles como "smartphones".
- Servicios web  
Añada la información de su cuenta a la cámara para enviar imágenes al servicio de fotografía en línea CANON iMAGE GATEWAY o a otros servicios web. Las imágenes sin enviar que se encuentren en la cámara también se pueden enviar a un ordenador o a un servicio web a través de CANON iMAGE GATEWAY.
- Reproductor multimedia  
Vea imágenes en televisores u otros dispositivos compatibles con DLNA\*.  
\* Digital Living Network Alliance
- Impresoras  
Envíe las imágenes de manera inalámbrica a una impresora compatible con PictBridge (que admita DPS sobre IP) para imprimirlas.
- Otra cámara  
Envíe imágenes de manera inalámbrica entre cámaras Canon compatibles con Wi-Fi.

Antes de usar la cámara

Guía básica

Guía avanzada

Nociones básicas sobre la cámara

Modo Auto/Modo Auto híbrido

Otros modos de disparo

Modo P

Modo Tv, Av y M

Modo de reproducción

Funciones Wi-Fi

Menú de ajuste

Accesorios



Apéndice

Índice



## Importación de imágenes en un smartphone

Importe imágenes en un smartphone de la manera siguiente.

- Conexión mediante NFC (📖 113)  
Toque simplemente con la cámara un smartphone Android compatible con NFC (versión del SO 4.0 o posterior) para conectar los dispositivos.
- Conexión con un dispositivo asignado al botón  (📖 115)  
Pulse simplemente el botón  para conectar los dispositivos. Esto simplifica el envío de imágenes a un smartphone (📖 115). Tenga en cuenta que solo se puede asignar un smartphone al botón .
- Conexión mediante el menú Wi-Fi (📖 117)  
Antes de conectarlo a la cámara, debe instalar la aplicación específica gratuita Camera Connect en el smartphone. Para más información sobre esta aplicación (smartphones compatibles y funciones incluidas), visite el sitio web de Canon.



- Los propietarios de cámaras Canon compatibles con Wi-Fi que utilicen EOS Remote para conectar su cámara mediante Wi-Fi a un smartphone deberían plantearse cambiar a la aplicación móvil Camera Connect.

## Envío de imágenes a un smartphone compatible con NFC

Utilice la función NFC de un smartphone Android (versión del sistema operativo 4.0 o posterior) para simplificar el proceso de instalar Camera Connect y conectar con la cámara.

El funcionamiento cuando los dispositivos se conectan inicialmente mediante NFC varía según el modo en que se encuentre la cámara cuando los dispositivos se toquen entre sí.

- Si la cámara está apagada o en modo de disparo cuando los dispositivos se toquen entre sí, puede usar el smartphone para importar imágenes de la cámara. Una vez conectados los dispositivos, también podrá disparar de manera remota (📖 134). Es fácil reconectar con dispositivos recientes, que aparecen en el menú Wi-Fi.
- Si la cámara está en modo de reproducción cuando los dispositivos se toquen entre sí, podrá elegir y enviar imágenes desde la visualización de Índice que se muestra para la selección de imágenes.

### Conexión mediante NFC cuando la cámara está apagada o en modo de disparo

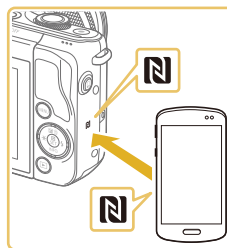

#### 1 Instale Camera Connect.

- Active NFC en el smartphone y toque entre sí las marcas N de los dispositivos (N) para iniciar automáticamente Google Play en el smartphone. Una vez que se muestre la página de descarga de Camera Connect, descargue e instale la aplicación.

Antes de usar la cámara

Guía básica

Guía avanzada

Nociones básicas sobre la cámara

Modo Auto/Modo Auto híbrido

Otros modos de disparo

Modo P

Modo Tv, Av y M

Modo de reproducción

Funciones Wi-Fi

Menú de ajuste

Accesorios

Apéndice

Índice



## 2 Establezca la conexión.

- Toque la marca N de la cámara con la marca N (N) del smartphone en el que se ha instalado Camera Connect.
- La cámara se enciende automáticamente.
- Si se muestra la pantalla [Apodo del dispositivo], pulse los botones [▲][▼] para elegir [OK] y, a continuación, pulse el botón [Ⓜ].

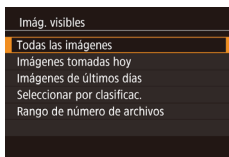

- Camera Connect se inicia automáticamente en el smartphone y los dispositivos se conectan automáticamente.

## 3 Ajuste la configuración de privacidad.

- Cuando se muestre esta pantalla, pulse los botones [▲][▼] para elegir [Todas las imágenes] y, a continuación, pulse el botón [Ⓜ].
- Esta pantalla deja de mostrarse aproximadamente un minuto después de que los dispositivos se hayan conectado.

## 4 Importe las imágenes.

- Utilice el smartphone para importar imágenes de la cámara en el smartphone.



- Tenga en cuenta los siguientes puntos a la hora de utilizar NFC.
  - Evite los impactos fuertes entre la cámara y el smartphone. Pueden dañar los dispositivos.
  - Dependiendo del smartphone, es posible que los dispositivos no se reconozcan entre sí inmediatamente. En este caso, pruebe a mantener juntos los dispositivos en posiciones ligeramente diferentes. Si la conexión no se establece, mantenga juntos los dispositivos hasta que se actualice la pantalla de la cámara.
  - Si intenta establecer la conexión cuando la cámara esté apagada, es posible que se muestre un mensaje en el smartphone para recordarle que encienda la cámara. Si ocurre así, encienda la cámara y vuelva a tocar los dispositivos entre sí.
  - No coloque otros objetos entre la cámara y el smartphone. Además, tenga en cuenta que las cubiertas o accesorios similares para la cámara o el smartphone pueden bloquear la comunicación.
- Cuando dispare de manera remota, elija [Todas las imágenes] en el paso 3.
- Si elige [Todas las imágenes] en el paso 3 podrá ver todas las imágenes de la cámara desde el smartphone conectado. Para restringir las imágenes de la cámara que se pueden ver desde el smartphone, elija una opción diferente en el paso 3 (📖136). Una vez que haya registrado un smartphone, puede cambiar la configuración de privacidad en la cámara (📖136).



- Las conexiones requieren que haya una tarjeta de memoria en la cámara.
- También puede cambiar el apodo de la cámara en la pantalla del paso 2 (📖137).
- No todos los smartphones compatibles con NFC llevan una marca N (N). Para ver información detallada, consulte el manual del usuario del smartphone.
- Para desactivar conexiones NFC, elija MENU (📖32) > ficha [4] > [Config. Wi-Fi] > [NFC] > [Off].

### Antes de usar la cámara

#### Guía básica

#### Guía avanzada

#### Nociones básicas sobre la cámara

#### Modo Auto/Modo Auto híbrido

#### Otros modos de disparo

#### Modo P

#### Modo Tv, Av y M

#### Modo de reproducción

#### Funciones Wi-Fi

#### Menú de ajuste

#### Accesorios

#### Apéndice

### Índice



## Conexión mediante NFC cuando la cámara está en modo de reproducción

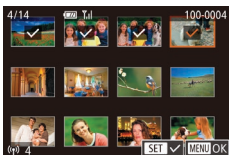

- Pulse el botón [▶] para encender la cámara.
- Toque la marca N de la cámara (📖 113) con el smartphone en el que se ha instalado Camera Connect (📖).
- Pulse los botones [▲][▼][◀][▶] para elegir una imagen para enviarla y, a continuación, pulse el botón [📷]. Se muestra [✓].
- Para cancelar la selección, pulse otra vez el botón [📷]. [✓] deja de mostrarse.
- Repita este proceso para elegir imágenes adicionales.
- Una vez haya terminado de elegir imágenes, pulse el botón [MENU].
- Pulse los botones [◀][▶] para elegir [OK] y, a continuación, pulse el botón [📷].
- Pulse los botones [◀][▶] para elegir [Enviar imagen] y, a continuación, pulse el botón [📷].
- Las imágenes se envían.
- Para finalizar la conexión, borre [✓] de todas las imágenes, pulse el botón [MENU] y, a continuación, pulse los botones [◀][▶] para elegir [OK].



- Si, durante la conexión, un mensaje de la cámara o del smartphone le pide que escriba el apodo, siga el paso 2 de "Conexión mediante NFC cuando la cámara está apagada o en modo de disparo" (📖 113) para escribirlo.
- La cámara no mantiene un registro de los smartphones a los que se conecta mediante NFC en modo de reproducción.

## Envío a un smartphone asignado al botón

Una vez que se haya conectado a un smartphone por primera vez pulsando el botón [📷], puede pulsar simplemente el botón [📷] para volver a conectar y ver y guardar imágenes de la cámara en el dispositivo conectado.

En estos pasos se muestra cómo usar la cámara como un punto de acceso, aunque también puede usar un punto de acceso existente (📖 118).



### 1 Instale Camera Connect.

- Para un iPhone o iPad, busque Camera Connect en App Store y descargue e instale la aplicación.
- Para smartphones Android, busque Camera Connect en Google Play y descargue e instale la aplicación.

### 2 Pulse el botón [📷].

- Pulse el botón [📷].

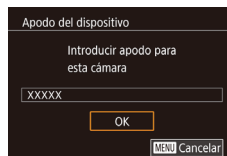
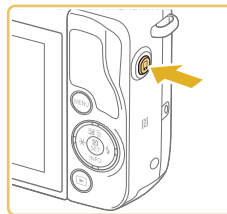

- Si se muestra la pantalla [Apodo del dispositivo], pulse los botones [▲][▼] para elegir [OK] y, a continuación, pulse el botón [📷].

Antes de usar la cámara

Guía básica

Guía avanzada

Nociones básicas sobre la cámara

Modo Auto/Modo Auto híbrido

Otros modos de disparo

Modo P

Modo Tv, Av y M

Modo de reproducción

Funciones Wi-Fi

Menú de ajuste

Accesorios

Apéndice

Índice





### 3 Elija [📱].

- Pulse los botones [◀][▶] para elegir [📱] y, a continuación, pulse el botón [📷].

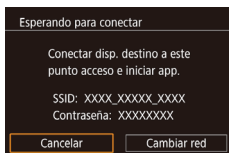

- Se mostrarán el SSID y la contraseña de la cámara.



### 4 Conecte el smartphone a la red.

- En el menú de configuración Wi-Fi del smartphone, elija el SSID (nombre de red) que se muestra en la cámara para establecer una conexión.
- En el campo de contraseña, escriba la contraseña que se muestra en la cámara.



### 5 Inicie Camera Connect.

- Inicie Camera Connect en el smartphone.



### 6 Seleccione la cámara a la que se va a conectar.

- En la pantalla de selección de cámaras que se muestra en el smartphone, elija la cámara para iniciar el emparejamiento.



### 7 Importe las imágenes.

- Utilice el smartphone para importar imágenes de la cámara en el smartphone.
- Utilice el smartphone para finalizar la conexión; la cámara se apagará automáticamente.



- Las conexiones requieren que haya una tarjeta de memoria en la cámara.
- También puede cambiar el apodo de la cámara en la pantalla del paso 2 (📖137).
- La entrada de contraseña se puede desactivar eligiendo MENU (📖32) > ficha [🔒4] > [Config. Wi-Fi] > [Contraseña] > [Off], pero es recomendable ajustarla en [On] para mejorar la seguridad.
- Se puede registrar un smartphone en el botón [📱]. Para asignar uno diferente, borre primero el actual en MENU (📖32) > ficha [🔒4] > [Botón conexión disposit. móvil].

#### Antes de usar la cámara

#### Guía básica

#### Guía avanzada

#### Nociones básicas sobre la cámara

#### Modo Auto/Modo Auto híbrido

#### Otros modos de disparo

#### Modo P

#### Modo Tv, Av y M

#### Modo de reproducción

#### Funciones Wi-Fi

#### Menú de ajuste

#### Accesorios

#### Apéndice

#### Índice





## Adición de un smartphone con el menú Wi-Fi

En estos pasos se muestra cómo usar la cámara como un punto de acceso, aunque también puede usar un punto de acceso existente (📖118).



### 1 Instale Camera Connect.

- Para smartphones Android, busque Camera Connect en Google Play y descargue e instale la aplicación.
- Para un iPhone o iPad, busque Camera Connect en App Store y descargue e instale la aplicación.



### 2 Acceda al menú Wi-Fi.

- Pulse el botón [📺] para encender la cámara.
- Pulse el botón [📶] y, a continuación, elija [📶] en el menú (📖31).
- Si se muestra la pantalla [Apodo del dispositivo], elija [OK] (📖115).



### 3 Elija [📶].

- Pulse los botones [▲][▼][◀][▶] para elegir [📶] y, a continuación, pulse el botón [📶].

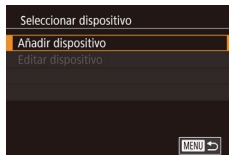

### 4 Elija [Añadir dispositivo].

- Pulse los botones [▲][▼] para elegir [Añadir dispositivo] y, a continuación, pulse el botón [📶].
- Se mostrarán el SSID y la contraseña de la cámara.

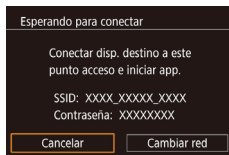

### 5 Conecte el smartphone a la red.

- En el menú de configuración Wi-Fi del smartphone, elija el SSID (nombre de red) que se muestra en la cámara para establecer una conexión.
- En el campo de contraseña, escriba la contraseña que se muestra en la cámara.



### 6 Inicie Camera Connect.

- Inicie Camera Connect en el smartphone.



### 7 Seleccione la cámara a la que se va a conectar.

- En la pantalla de selección de cámaras que se muestra en el smartphone, elija la cámara para iniciar el emparejamiento.

Antes de usar la cámara

Guía básica

Guía avanzada

Nociones básicas sobre la cámara

Modo Auto/Modo Auto híbrido

Otros modos de disparo

Modo P

Modo Tv, Av y M

Modo de reproducción

Funciones Wi-Fi

Menú de ajuste

Accesorios

Apéndice

Índice



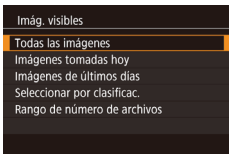

## 8 Ajuste la configuración de privacidad.

- Cuando se muestre esta pantalla, pulse los botones [▲][▼] para elegir [Todas las imágenes] y, a continuación, pulse el botón [OK].
- Esta pantalla deja de mostrarse aproximadamente un minuto después de que los dispositivos se hayan conectado.



## 9 Importe las imágenes.

- Utilice el smartphone para importar imágenes de la cámara en el smartphone.



- Cuando dispare de manera remota, elija [Todas las imágenes] en el paso 8.
- Si elige [Todas las imágenes] en el paso 8 podrá ver todas las imágenes de la cámara desde el smartphone conectado. Para restringir las imágenes de la cámara que se pueden ver desde el smartphone, elija una opción diferente en el paso 8 (136). Una vez que haya registrado un smartphone, puede cambiar la configuración de privacidad en la cámara (136).



- Las conexiones requieren que haya una tarjeta de memoria en la cámara.
- También puede cambiar el apodo de la cámara en la pantalla del paso 2 (137).
- Para conectar sin escribir una contraseña en el paso 5, elija MENU (32) > ficha [4] > [Config. Wi-Fi] > [Contraseña] > [Off]. [Contraseña] deja de mostrarse en la pantalla SSID (en el paso 4).
- Una vez que haya establecido conexión con dispositivos, los destinos recientes aparecerán en primer lugar cuando acceda al menú Wi-Fi. Puede conectar otra vez fácilmente pulsando los botones [▲][▼] para elegir el dispositivo y, a continuación, pulsando el botón [OK]. Para añadir un nuevo dispositivo, muestre la pantalla de selección de dispositivo pulsando los botones [◀][▶] y, a continuación, configure el ajuste.
- Si prefiere no mostrar los dispositivos de destino más recientes, elija MENU (32) > ficha [4] > [Config. Wi-Fi] > [Hist. destino] > [Off].

## Uso de otro punto de acceso

Cuando conecte la cámara a un smartphone con el botón [ ] o mediante el menú Wi-Fi, también puede usar un punto de acceso existente.

Consulte también el manual del usuario del punto de acceso.

## Confirmación de la compatibilidad del punto de acceso

Confirme que el router o la estación base Wi-Fi cumplan los estándares Wi-Fi de “Wi-Fi (LAN inalámbrica)” (188).

Los métodos de conexión varían según si el punto de acceso es compatible con WPS (Wi-Fi Protected Setup, Configuración protegida de Wi-Fi, 119) o no (120). Para puntos de acceso que no sean WPS, consulte la información siguiente.

- Nombre de la red (SSID/ESSID)  
El SSID o ESSID del punto de acceso que utiliza. También se conoce por “nombre del punto de acceso” o “nombre de red”.

### Antes de usar la cámara

#### Guía básica

#### Guía avanzada

#### Nociones básicas sobre la cámara

#### Modo Auto/Modo Auto híbrido

#### Otros modos de disparo

#### Modo P

#### Modo Tv, Av y M

#### Modo de reproducción

#### Funciones Wi-Fi

#### Menú de ajuste

#### Accesorios

#### Apéndice

#### Índice



- Autentificación de red/codificación de datos (método/modo de codificación)  
El método de codificación de datos durante la transmisión inalámbrica. Compruebe qué ajuste de seguridad se utiliza: WPA2-PSK (AES), WPA2-PSK (TKIP), WPA-PSK (AES), WPA-PSK (TKIP), WEP (autentificación de sistema abierto) o ninguna seguridad.
- Contraseña (clave de codificación/clave de red)  
La clave empleada al codificar datos durante la transmisión inalámbrica. También se denomina “clave de codificación” o “clave de red”.
- Índice de clave (clave de transmisión)  
Clave que se ajusta cuando se utiliza WEP para la autentificación de red/cifrado de datos. Use “1” como el ajuste.



- Si se necesita el estado de administrador del sistema para ajustar la configuración de la red, póngase en contacto con el administrador del sistema para más información.
- Esta configuración es muy importante para la seguridad de la red. Proceda con especial precaución a la hora de modificar esta configuración.



- Para obtener información acerca de la compatibilidad WPS y para ver instrucciones sobre la comprobación de ajustes, consulte el manual del usuario del punto de acceso.
- Un router es un dispositivo que crea una estructura de red (LAN) para conectar varios ordenadores. Un router que contiene una función Wi-Fi interna se denomina “router Wi-Fi”.
- En esta guía se hace referencia a todos los routers y estaciones base Wi-Fi como “puntos de acceso”.
- Si utiliza el filtrado de direcciones MAC en su red Wi-Fi, asegúrese de añadir la dirección MAC de la cámara a su punto de acceso. Para comprobar la dirección MAC de la cámara, elija MENU (📖32) > ficha [4] > [Config. Wi-Fi] > [Comprobar dirección MAC].

## Uso de puntos de acceso compatibles con WPS

WPS facilita completar los ajustes cuando se conectan dispositivos a través de Wi-Fi. Puede utilizar el método de configuración por botón de comando o el método PIN para ajustar la configuración en un dispositivo compatible con WPS.

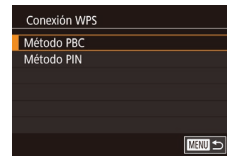
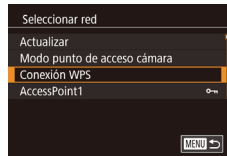
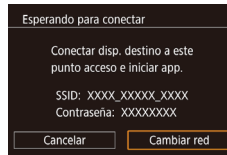

### 1 Conecte el smartphone al punto de acceso.

### 2 Prepare la conexión.

- Acceda a la pantalla [Esperando para conectar] siguiendo los pasos 1 – 4 de “Adición de un smartphone con el menú Wi-Fi” (📖117).

### 3 Elija [Cambiar red].

- Pulse los botones [◀][▶] para elegir [Cambiar red] y, a continuación, pulse el botón [🔍].
- Aparecerá la lista de puntos de acceso detectados.

### 4 Elija [Conexión WPS].

- Pulse los botones [▲][▼] para elegir [Conexión WPS] y, a continuación, pulse el botón [🔍].

### 5 Elija [Método PBC].

- Pulse los botones [▲][▼] para elegir [Método PBC] y, a continuación, pulse el botón [🔍].

Antes de usar la cámara

Guía básica

Guía avanzada

Nociones básicas sobre la cámara

Modo Auto/Modo Auto híbrido

Otros modos de disparo

Modo P

Modo Tv, Av y M

Modo de reproducción

Funciones Wi-Fi

Menú de ajuste

Accesorios

Apéndice

Índice





## 6 Establezca la conexión.

- En el punto de acceso, mantenga pulsado el botón de conexión WPS durante unos segundos.
- En la cámara, pulse el botón [WPS] para ir al paso siguiente.



## 7 Importe las imágenes.

- Siga los pasos 6 – 9 de “Adición de un smartphone con el menú Wi-Fi” (117) para elegir el smartphone, establezca el ajuste de privacidad e importe las imágenes.



- Si elige [Método PIN] en el paso 5, en la pantalla aparecerá un código PIN. Asegúrese de ajustar este código en el punto de acceso. Elija un dispositivo en la pantalla [Seleccionar dispositivo]. Para más información, consulte el manual del usuario suministrado con su punto de acceso.

## Conexión a los puntos de acceso de la lista

### 1 Vea los puntos de acceso de la lista.

- Vea la lista de redes (puntos de acceso) como se describe en los pasos 1 – 3 de “Uso de puntos de acceso compatibles con WPS” (119).

### 2 Elija un punto de acceso.

- Pulse los botones [▲][▼] para elegir una red (punto de acceso) y, a continuación, pulse el botón [WPS].

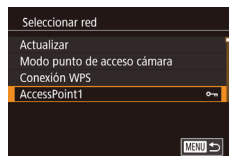

### 3 Escriba la contraseña del punto de acceso.

- Pulse el botón [WPS] para acceder al teclado y, a continuación, escriba la contraseña (133).
- Pulse los botones [▲][▼] para elegir [Siguiente] y, a continuación, pulse el botón [WPS].

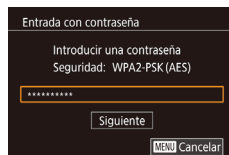

### 4 Elija [Auto].

- Pulse los botones [▲][▼] para elegir [Auto] y, a continuación, pulse el botón [WPS].



### 5 Importe las imágenes.

- Siga los pasos 6 – 9 de “Adición de un smartphone con el menú Wi-Fi” (117) para elegir el smartphone, establezca el ajuste de privacidad e importe las imágenes.

Antes de usar la cámara

Guía básica

Guía avanzada

Nociones básicas sobre la cámara

Modo Auto/Modo Auto híbrido

Otros modos de disparo

Modo P

Modo Tv, Av y M

Modo de reproducción

Funciones Wi-Fi

Menú de ajuste

Accesorios

Apéndice

Índice





- Para determinar la contraseña del punto de acceso, vea el propio punto de acceso o consulte el manual de usuario.
- Aparecerán hasta 16 puntos de acceso. Si no se detecta ningún punto de acceso ni siquiera después de elegir [Actualizar] en el paso 2 para actualizar la lista, elija [Ajustes manuales] en el paso 2 para completar manualmente los ajustes del punto de acceso. Siga las instrucciones de la pantalla y especifique un SSID, la configuración de seguridad y una contraseña.
- Las contraseñas de los puntos de acceso a los que ya se haya conectado se muestran como [\*] en el paso 3. Para utilizar la misma contraseña, pulse los botones [▲][▼] para elegir [Siguiente] y, a continuación, pulse el botón [Ⓜ].

## Puntos de acceso previos

Para volver a conectarse automáticamente a un punto de acceso anterior, siga el paso 3 de “Envío a un smartphone asignado al botón” (📖 115) o el paso 4 de “Adición de un smartphone con el menú Wi-Fi” (📖 117).

- Para utilizar la cámara como un punto de acceso, elija [Cambiar red] en la pantalla que se muestra cuando se establece una conexión y, a continuación, elija [Modo punto de acceso cámara].
- Para cambiar de punto de acceso, elija [Cambiar red] en la pantalla que se muestra cuando se establece una conexión y, a continuación, siga el procedimiento de “Uso de puntos de acceso compatibles con WPS” (📖 119) desde el paso 4 o el procedimiento de “Conexión a los puntos de acceso de la lista” (📖 120) desde el paso 2.



- CANON iIMAGE GATEWAY también proporciona guías de usuario para descargar.

## Envío de imágenes a un servicio web registrado

### Registro de los servicios web

Utilice un smartphone o un ordenador para añadir a la cámara los servicios web que desee utilizar.

- Para completar los ajustes de la cámara para CANON iIMAGE GATEWAY y otros servicios web se necesita un smartphone o un ordenador con un navegador y conexión a Internet.
- Consulte el sitio web de CANON iIMAGE GATEWAY para ver información detallada sobre los requisitos del navegador (Microsoft Internet Explorer, etc.), incluidos los ajustes y la información de versión.
- Para más información sobre los países y regiones en los que CANON iIMAGE GATEWAY está disponible, visite el sitio web de Canon (<http://www.canon.com/cig/>).
- Para ver las instrucciones y los detalles para el ajuste de CANON iIMAGE GATEWAY, consulte la información de ayuda para CANON iIMAGE GATEWAY.
- Si desea utilizar otros servicios web diferentes de CANON iIMAGE GATEWAY, debe tener una cuenta en ellos. Para más información, consulte los sitios web de cada servicio web que desee registrar.
- Puede que se apliquen tasas aparte para la conexión con el proveedor de servicios de Internet y el punto de acceso.

### Registro de CANON iIMAGE GATEWAY

Después de vincular la cámara y CANON iIMAGE GATEWAY, añada CANON iIMAGE GATEWAY como servicio web de destino en la cámara.

Antes de usar la cámara

Guía básica

Guía avanzada

Nociones básicas sobre la cámara

Modo Auto/Modo Auto híbrido

Otros modos de disparo

Modo P

Modo Tv, Av y M

Modo de reproducción

Funciones Wi-Fi

Menú de ajuste

Accesorios

Apéndice

Índice





## 1 Inicie sesión en CANON iMAGE GATEWAY y acceda a la página de ajustes de enlace de la cámara.

- Desde un ordenador o un smartphone, acceda a <http://www.canon.com/cig/> para visitar CANON iMAGE GATEWAY.
- Una vez que se muestre la pantalla de inicio de sesión, escriba su nombre de usuario y su contraseña para iniciar sesión. Si no tiene una cuenta en CANON iMAGE GATEWAY, siga las instrucciones para completar el registro de miembro (de manera gratuita).
- Acceda a la página de ajustes de la cámara.



## 2 Acceda a la página para escribir el código de autenticación.

- Una vez que elija [Introducir código de autenticación aquí], se mostrará una página para escribir el código de autenticación. En esta página, en el paso 7, escribirá el código de autenticación que se muestra en la cámara después de los pasos 3 – 6.

## 3 Acceda al menú Wi-Fi.

- Pulse el botón [ ] para encender la cámara.
- Pulse el botón [ ] y, a continuación, elija [ ] en el menú (131).
- Si se muestra la pantalla [Apodo del dispositivo], introduzca el apodo del dispositivo, elija [OK] (114).



## 4 Elija [ ].

- Pulse los botones [▲][▼][◀][▶] para elegir [ ] y, a continuación, pulse el botón [ ].



## 5 Elija [Autenticar].

- Pulse los botones [◀][▶] para elegir [Autenticar] y, a continuación, pulse el botón [ ].

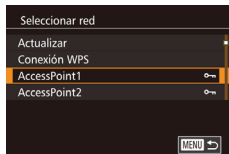

## 6 Establezca una conexión con un punto de acceso.

- Conéctese al punto de acceso como se describe en los pasos 4 – 6 de “Uso de puntos de acceso compatibles con WPS” (119) o en los pasos 2 – 4 de “Conexión a los puntos de acceso de la lista” (120).
- Una vez conectada la cámara a CANON iMAGE GATEWAY a través del punto de acceso, se muestra un código de autenticación.
- Mantenga esta pantalla visible hasta que haya finalizado el paso 7.

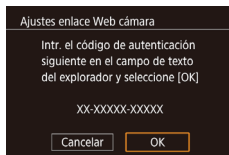

Antes de usar la cámara
Guía básica
Guía avanzada
Nociones básicas sobre la cámara
Modo Auto/Modo Auto híbrido
Otros modos de disparo
Modo P
Modo Tv, Av y M
Modo de reproducción
Funciones Wi-Fi
Menú de ajuste
Accesorios
Apéndice
Índice





## 7 Escriba el código de autenticación.

- En el smartphone o el ordenador, escriba el código de autenticación que se muestra en la cámara y vaya al paso siguiente.
- Se muestra un número de confirmación de seis dígitos.

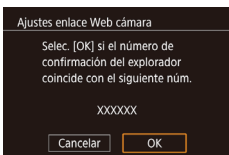

## 8 Compruebe el número de confirmación y complete el proceso de configuración.

- Consulte el número de confirmación en la segunda pantalla del paso 6 (se muestra después de pulsar los botones [◀][▶]) para elegir [OK] y, a continuación, pulsar el botón [OK]).
- Asegúrese de que el número de confirmación de la cámara coincida con el número del smartphone o del ordenador.
- Pulse los botones [◀][▶] para elegir [OK] y, a continuación, pulse el botón [OK]).
- Complete el proceso de configuración en el smartphone o el ordenador.



- CANON iMAGE GATEWAY y [iMAGE] (📖 131) se añaden ahora como destinos y el icono [☁] cambia a [☁].
- La pantalla de ajustes de servicio web se muestra en el smartphone o en el ordenador.

Para registrar otros servicios web, siga el procedimiento de “Registro de otros servicios web” (📖 123) desde el paso 2.



- También puede cambiar el apodo de la cámara en la pantalla del paso 3 (📖 137).
- Una vez que haya establecido conexión con dispositivos mediante el menú Wi-Fi, los destinos recientes aparecerán en primer lugar cuando acceda al menú. Pulse los botones [◀][▶] para acceder a la pantalla de selección de dispositivos y, a continuación, configure el ajuste.

## Registro de otros servicios web

También puede añadir a la cámara otros servicios web, además de CANON iMAGE GATEWAY. Tenga en cuenta que primero debe registrarse en la cámara CANON iMAGE GATEWAY (📖 121).



### 1 Acceda a la pantalla de ajustes de servicios web.

- Siga el paso 1 de “Registro de CANON iMAGE GATEWAY” (📖 121) para iniciar sesión en CANON iMAGE GATEWAY y, a continuación, acceda a la pantalla de ajustes del servicio web.



### 2 Configure el servicio web que desee utilizar.

- Siga las instrucciones que se muestran en el smartphone o en el ordenador para configurar el servicio web.

Antes de usar la cámara

Guía básica

Guía avanzada

Nociones básicas sobre la cámara

Modo Auto/Modo Auto híbrido

Otros modos de disparo

Modo P

Modo Tv, Av y M

Modo de reproducción

Funciones Wi-Fi

Menú de ajuste

Accesorios

Apéndice

Índice





### 3 Elija [📶].

- En el modo de reproducción, pulse el botón [📶], elija [📶] en el menú y pulse el botón [📶] para acceder al menú Wi-Fi.
- Pulse los botones [▲][▼][◀][▶] para elegir [📶] y, a continuación, pulse el botón [📶].
- Los ajustes del servicio web quedarán actualizados.



- Si cambia alguno de los ajustes configurados, siga otra vez estos pasos para actualizar los ajustes de la cámara.

## Carga de imágenes en servicios web



### 1 Acceda al menú Wi-Fi.

- Pulse el botón [▶] para encender la cámara.
- Pulse el botón [📶] y, a continuación, elija [📶] en el menú [31].



### 2 Elija el destino.

- Pulse los botones [▲][▼][◀][▶] para elegir el icono del servicio web al que se va a conectar y, a continuación, pulse el botón [📶].
- Si se utilizan varios destinatarios u opciones de uso compartido con un servicio web, elija el elemento que desee en la pantalla [Seleccionar destinatario] pulsando los botones [▲][▼] y, a continuación, pulse el botón [📶].



### 3 Envíe una imagen.

- Pulse los botones [▲][▼][◀][▶] para elegir [Enviar imagen] y, a continuación, pulse el botón [📶].
- Cuando vaya a cargar en YouTube, lea las condiciones del servicio, elija [Acepto] y pulse el botón [📶].
- Se iniciará la transferencia de imágenes. La pantalla se oscurece durante la transferencia de imágenes.
- Una vez que se haya enviado la imagen, se mostrará [OK]. Pulse el botón [📶] para volver a la pantalla de reproducción.



- Las conexiones requieren que haya una tarjeta de memoria en la cámara con imágenes guardadas.
- También puede enviar varias imágenes a la vez, cambiar el tamaño de las imágenes y añadir comentarios antes del envío [129].

#### Antes de usar la cámara

#### Guía básica

#### Guía avanzada

#### Nociones básicas sobre la cámara

#### Modo Auto/Modo Auto híbrido

#### Otros modos de disparo

#### Modo P

#### Modo Tv, Av y M

#### Modo de reproducción

#### Funciones Wi-Fi

#### Menú de ajuste

#### Accesorios

#### Apéndice

#### Índice





## Visualización de imágenes con un reproductor multimedia

Vea las imágenes de la tarjeta de memoria de la cámara en un televisor o en otro dispositivo.

Esta característica requiere un televisor u otro reproductor multimedia compatible con DLNA, tal como un sistema de juegos o un smartphone. En este manual se utiliza el término “reproductor multimedia” para hacer referencia a cualquiera de tales dispositivos.

Siga estas instrucciones después de haber conectado el reproductor multimedia a un punto de acceso. Para ver las instrucciones correspondientes, consulte el manual del usuario del dispositivo.

### 1 Acceda al menú Wi-Fi.

- Acceda al menú Wi-Fi como se describe en el paso 2 de “Adición de un smartphone con el menú Wi-Fi” (📖 117).



### 2 Elija [📺].

- Pulse los botones [▲][▼][◀][▶] para elegir [📺] y, a continuación, pulse el botón [🔍].

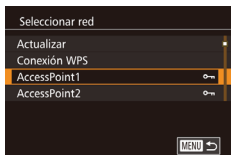

### 3 Establezca una conexión con un punto de acceso.

- Conéctese al punto de acceso como se describe en los pasos 4 – 6 de “Uso de puntos de acceso compatibles con WPS” (📖 119) o en los pasos 2 – 4 de “Conexión a los puntos de acceso de la lista” (📖 120).



- Cuando la cámara esté lista para la conexión del reproductor multimedia, se muestra esta pantalla. La pantalla se atenúa después de unos momentos.

- Una vez conectados los dispositivos, utilice el reproductor multimedia para ver imágenes. Para obtener información detallada, consulte el manual del usuario del reproductor multimedia.

### 4 Muestre la pantalla de ajustes del reproductor multimedia en el televisor.

- En el reproductor multimedia, muestre [📺] Canon EOS M10].
- Es posible que se muestre un icono diferente, según el reproductor multimedia. Busque un icono con la etiqueta [📺] Canon EOS M10].

### 5 Muestre las imágenes.

- Elija [📺] Canon EOS M10] > tarjeta de memoria (SD u otra tarjeta) > carpeta > imágenes.
- Seleccione una imagen para mostrarla en el reproductor multimedia. Para obtener información detallada, consulte el manual del usuario del reproductor multimedia.
- Cuando termine, pulse el botón [🔍] de la cámara para finalizar la conexión. Si la pantalla se atenúa, pulse cualquier botón. Cuando se muestre la segunda pantalla del paso 3, pulse el botón [🔍].

#### Antes de usar la cámara

#### Guía básica

#### Guía avanzada

#### Nociones básicas sobre la cámara

#### Modo Auto/Modo Auto híbrido

#### Otros modos de disparo

#### Modo P

#### Modo Tv, Av y M

#### Modo de reproducción

#### Funciones Wi-Fi

#### Menú de ajuste

#### Accesorios

#### Apéndice

#### Índice





- Las conexiones requieren que haya una tarjeta de memoria en la cámara con imágenes guardadas.
- Una vez que haya establecido conexión con dispositivos mediante el menú Wi-Fi, los destinos recientes aparecerán en primer lugar cuando acceda al menú Wi-Fi. Puede conectar otra vez fácilmente pulsando los botones [▲][▼] para elegir el dispositivo y, a continuación, pulsando el botón [⊕]. Para añadir un nuevo dispositivo, muestre la pantalla de selección de dispositivo pulsando los botones [◀][▶] y, a continuación, configure el ajuste.
- Las conexiones anteriores a reproductores multimedia se muestran como "Serv.Media".
- Las imágenes RAW y los vídeos no se muestran.
- La información superpuesta y los detalles que se muestran en el televisor varían en función del reproductor multimedia. Es posible que algunos reproductores multimedia no muestren información de la imagen o que muestren las imágenes verticales en posición horizontal.
- Los iconos etiquetados con un intervalo de números como "1-100" contienen imágenes agrupadas por número de archivo en la carpeta seleccionada.
- Es posible que las fechas que se muestran para las tarjetas o carpetas sean la fecha en la que se vieron por última vez en la cámara.

## Impresión inalámbrica de imágenes desde una impresora conectada

Conecte la cámara a una impresora a través de Wi-Fi para imprimir de la manera siguiente.

En estos pasos se muestra cómo usar la cámara como un punto de acceso, aunque también puede usar un punto de acceso existente (118).

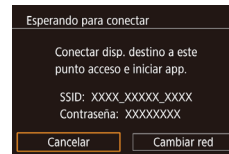
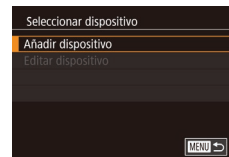

### 1 Acceda al menú Wi-Fi.

- Acceda al menú Wi-Fi como se describe en el paso 2 de "Adición de un smartphone con el menú Wi-Fi" (117).

### 2 Elija [⊕].

- Pulse los botones [▲][▼][◀][▶] para elegir [⊕] y, a continuación, pulse el botón [⊕].

### 3 Elija [Añadir dispositivo].

- Pulse los botones [▲][▼] para elegir [Añadir dispositivo] y, a continuación, pulse el botón [⊕].
- Se mostrarán el SSID y la contraseña de la cámara.

Antes de usar la cámara

Guía básica

Guía avanzada

Nociones básicas sobre la cámara

Modo Auto/Modo Auto híbrido

Otros modos de disparo

Modo P

Modo Tv, Av y M

Modo de reproducción

Funciones Wi-Fi

Menú de ajuste

Accesorios

Apéndice

Índice





#### 4 Conecte la impresora a la red.

- En el menú de configuración Wi-Fi de la impresora, elija el SSID (nombre de red) que se muestra en la cámara para establecer una conexión.

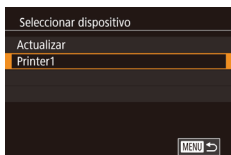

#### 5 Elija la impresora.

- Pulse los botones [▲][▼] para elegir el nombre de la impresora y, a continuación, pulse el botón [OK].



#### 6 Elija la imagen que desee imprimir.

- Pulse los botones [◀][▶] para elegir una imagen.
- Pulse el botón [OK], elija [Imprimir] y, a continuación, pulse otra vez el botón [OK].
- Pulse los botones [▲][▼] para elegir [Imprimir] y, a continuación, pulse el botón [OK].
- Para ver instrucciones detalladas para la impresión, consulte "Impresión de imágenes" (página 154).
- Para finalizar la conexión, pulse el botón [OK], pulse los botones [▲][▼] para elegir [OK], pulse el botón [OK], pulse los botones [◀][▶] para elegir [OK] y, a continuación, pulse el botón [OK].



- Las conexiones requieren que haya una tarjeta de memoria en la cámara con imágenes guardadas.
- Una vez que haya establecido conexión con dispositivos mediante el menú Wi-Fi, los destinos recientes aparecerán en primer lugar cuando acceda al menú Wi-Fi. Puede conectar otra vez fácilmente pulsando los botones [▲][▼] para elegir el dispositivo y, a continuación, pulsando el botón [OK]. Para añadir un nuevo dispositivo, muestre la pantalla de selección de dispositivo pulsando los botones [◀][▶] y, a continuación, configure el ajuste.
- Si prefiere no mostrar los dispositivos de destino más recientes, elija MENU (página 32) > ficha [4] > [Config. Wi-Fi] > [Hist. destino] > [Off].
- Cuando utilice otro punto de acceso, consulte "Uso de otro punto de acceso" (página 118).

#### Antes de usar la cámara

#### Guía básica

#### Guía avanzada

#### Nociones básicas sobre la cámara

#### Modo Auto/Modo Auto híbrido

#### Otros modos de disparo

#### Modo P

#### Modo Tv, Av y M

#### Modo de reproducción

#### Funciones Wi-Fi

#### Menú de ajuste

#### Accesorios

#### Apéndice

#### Índice



## Envío de imágenes a otra cámara

Para conectar dos cámaras mediante Wi-Fi y enviar imágenes entre ellas, haga lo siguiente.

- Solo las cámaras de la marca Canon equipadas con una función Wi-Fi se pueden conectar entre sí inalámbricamente. No puede conectarse a una cámara marca Canon que no disponga de una función Wi-Fi, aunque admita tarjetas Eye-Fi. No es posible conectarse a cámaras DIGITAL IXUS WIRELESS con esta cámara.

### 1 Acceda al menú Wi-Fi.

- Acceda al menú Wi-Fi como se describe en el paso 2 de "Adición de un smartphone con el menú Wi-Fi" (p. 117).



### 2 Elija [📷].

- Pulse los botones [▲][▼][◀][▶] para elegir [📷] y, a continuación, pulse el botón [📷].

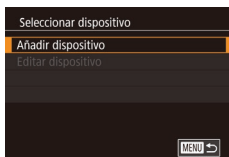

### 3 Elija [Añadir dispositivo].

- Pulse los botones [▲][▼] para elegir [Añadir dispositivo] y, a continuación, pulse el botón [📷].
- Siga los pasos 1 – 3 en la cámara de destino, también.
- La información de conexión de la cámara se añadirá cuando aparezca [Iniciar conexión con cámara de destino] en la pantalla de ambas cámaras.



### 4 Envíe una imagen.

- Pulse los botones [▲][▼][◀][▶] para elegir [Enviar imagen] y, a continuación, pulse el botón [📷].
- Se iniciará la transferencia de imágenes. La pantalla se oscurece durante la transferencia de imágenes.
- Una vez enviada la imagen se muestra [Transferencia completa] y vuelve a mostrarse la pantalla de transferencia de imágenes.
- Para finalizar la conexión, pulse el botón [MENU], pulse los botones [◀][▶] en la pantalla de confirmación para elegir [OK] y, a continuación, pulse el botón [📷].



- Las conexiones requieren que haya una tarjeta de memoria en la cámara.
- Una vez que haya establecido conexión con dispositivos mediante el menú Wi-Fi, los destinos recientes aparecerán en primer lugar cuando acceda al menú Wi-Fi. Puede conectar otra vez fácilmente pulsando los botones [▲][▼] para elegir el dispositivo y, a continuación, pulsando el botón [📷]. Para añadir un nuevo dispositivo, muestre la pantalla de selección de dispositivo pulsando los botones [◀][▶] y, a continuación, configure el ajuste.
- Si prefiere no mostrar los dispositivos de destino más recientes, elija MENU (p. 32) > ficha [4] > [Config. Wi-Fi] > [Hist. destino] > [Off].
- También puede enviar varias imágenes a la vez y cambiar el tamaño de las imágenes antes del envío (p. 129).

Antes de usar la cámara

Guía básica

Guía avanzada

Nociones básicas sobre la cámara

Modo Auto/Modo Auto híbrido

Otros modos de disparo

Modo P

Modo Tv, Av y M

Modo de reproducción

Funciones Wi-Fi

Menú de ajuste

Accesorios

Apéndice

Índice



## Opciones de envío de imágenes

Puede elegir varias imágenes para enviarlas a la vez y cambiar el ajuste de píxeles de grabación (tamaño) de las imágenes antes de enviarlas. Algunos servicios web también permiten hacer anotaciones en las imágenes que se envían.

### Envío de varias imágenes



#### 1 Elija [Selec. y enviar].

- En la pantalla de transferencia de imágenes, pulse los botones [◀][▶] para elegir [Selec. y enviar] y, a continuación, pulse el botón [⊕].

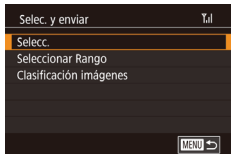

#### 2 Elija un método de selección.

- Pulse los botones [▲][▼] para elegir un método de selección.

### Selección de imágenes de una en una

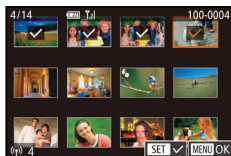

#### 1 Elija [Selecc.].

- Siguiendo el paso 2 de “Envío de varias imágenes” (📖129), elija [Selecc.] y pulse el botón [⊕].

#### 2 Elija una imagen.

- Pulse los botones [▲][▼][◀][▶] para elegir una imagen para enviarla y, a continuación, pulse el botón [⊕]. Se muestra [✓].

- Para cancelar la selección, pulse otra vez el botón [⊕]. [✓] deja de mostrarse.

- Repita este proceso para elegir imágenes adicionales.

- Una vez haya terminado de elegir imágenes, pulse el botón [MENU].

- Pulse los botones [◀][▶] para elegir [OK] y, a continuación, pulse el botón [⊕].

### 3 Envíe las imágenes.

- Pulse los botones [◀][▶] para elegir [Enviar imagen] y, a continuación, pulse el botón [⊕].

### Selección de un rango

#### 1 Elija [Seleccionar Rango].

- Siguiendo el paso 2 de “Envío de varias imágenes” (📖129), elija [Seleccionar Rango] y pulse el botón [⊕].

#### 2 Elija las imágenes.

- Siga los pasos 2 – 3 de “Selección de un rango” (📖103) para especificar imágenes.

- Para incluir vídeos, pulse los botones [▲][▼][◀][▶] para elegir [Incl. vídeos] y, a continuación, pulse el botón [⊕] para marcar la opción como seleccionada [✓].

- Pulse los botones [▲][▼][◀][▶] para elegir [OK] y, a continuación, pulse el botón [⊕].

Antes de usar la cámara

Guía básica

Guía avanzada

Nociones básicas sobre la cámara

Modo Auto/Modo Auto híbrido

Otros modos de disparo

Modo P

Modo Tv, Av y M

Modo de reproducción

Funciones Wi-Fi

Menú de ajuste

Accesorios

Apéndice

Índice



### 3 Envíe las imágenes.

- Pulse los botones [◀][▶] para elegir [Enviar imagen] y, a continuación, pulse el botón [📷].

## Envío de imágenes clasificadas

Envíe varias imágenes con la misma clasificación (📖 105).

### 1 Elija [Clasificación imágenes].

- Siguiendo el paso 2 de “Envío de varias imágenes” (📖 129), elija [Clasificación imágenes] y pulse el botón [📷].
- Pulse los botones [▲][▼] para elegir una clasificación y, a continuación, pulse el botón [📷]. Se muestra una pantalla de selección de imágenes que solamente incluye las imágenes con esa clasificación.
- También puede eliminar imágenes del grupo para enviar, eligiendo una imagen y pulsando el botón [📷] para borrar la marca [✓].
- Una vez haya terminado de elegir imágenes, pulse el botón [MENU].
- Pulse los botones [◀][▶] para elegir [OK] y, a continuación, pulse el botón [📷].

### 2 Envíe las imágenes.

- Pulse los botones [◀][▶] para elegir [Enviar imagen] y, a continuación, pulse el botón [📷].

## Notas sobre el envío de imágenes

- Según cuál sea el estado de la red que utilice, el envío de vídeos puede tardar bastante. Asegúrese de ir controlando el nivel de la batería de la cámara.
- Los servicios web pueden limitar el número de imágenes o la longitud de los vídeos que se pueden enviar.
- Cuando envíe vídeos a smartphones, tenga en cuenta que la calidad de imagen que se admite varía en función del smartphone. Para ver información detallada, consulte el manual del usuario del smartphone.
- En la pantalla, la fuerza de la señal inalámbrica se indica mediante los siguientes iconos.  
[📶] alta, [📶] media, [📶] baja, [📶] débil
- El envío de imágenes a servicios web tardará menos tiempo cuando reenvíe imágenes que ya haya enviado y estén todavía en el servidor de CANON IMAGE GATEWAY.

## Elección del número de píxeles de grabación (tamaño de imagen)

En la pantalla de transferencia de imágenes, elija [📷] pulsando los botones [▲][▼] y, a continuación, pulse el botón [📷]. En la pantalla que se muestra, elija el ajuste de píxeles de grabación (tamaño de imagen) pulsando los botones [▲][▼] y, a continuación, pulse el botón [📷].

- Para enviar imágenes con su tamaño original, seleccione [No] como opción de cambio de tamaño.
- Si elige [S2] cambiará el tamaño de las imágenes que sean mayores que el tamaño seleccionado antes de enviarlas.
- Los vídeos no se pueden redimensionar.

Antes de usar la cámara

Guía básica

Guía avanzada

Nociones básicas sobre la cámara

Modo Auto/Modo Auto híbrido

Otros modos de disparo

Modo P

Modo Tv, Av y M

Modo de reproducción

Funciones Wi-Fi

Menú de ajuste

Accesorios

Apéndice

Índice



## Adición de comentarios

Puede utilizar la cámara para añadir comentarios a las imágenes que envíe a direcciones de correo electrónico, servicios de redes sociales, etc. El número de caracteres y símbolos que se pueden escribir puede variar en función del servicio web.



### 1 Acceda a la pantalla para añadir comentarios.

- En la pantalla de transferencia de imágenes, elija [OK] pulsando los botones [▲][▼][◀][▶] y, a continuación, pulse el botón [OK].

### 2 Añada un comentario (página 33).

### 3 Envíe la imagen.



- Cuando no se escribe un comentario, se envía automáticamente el comentario ajustado en CANON IMAGE GATEWAY.
- También puede hacer anotaciones en varias imágenes antes de enviarlas. A todas las imágenes enviadas juntas se les añade el mismo comentario.

## Envío automático de imágenes (Sincr. Imagen)

Las imágenes de la tarjeta de memoria que no se hayan transferido ya se pueden enviar a un ordenador o a servicios web mediante CANON IMAGE GATEWAY.

Tenga en cuenta que no es posible enviar imágenes solo a servicios web.

## Preparativos iniciales

### Preparación de la cámara

Registre [E] como destino. También puede asignar [E] al botón [OK], de modo que pueda pulsar simplemente el botón [OK] para enviar a un ordenador mediante CANON IMAGE GATEWAY las imágenes de la tarjeta de memoria que aún no se hayan enviado. En el ordenador de destino, instalará y configurará Image Transfer Utility, software libre compatible con Sincronización de imagen.



### 1 Añada [E] como destino.

- Añada [E] como destino, como se describe en "Registro de CANON IMAGE GATEWAY" (página 121).
- Para incluir un servicio web como destino, inicie sesión en CANON IMAGE GATEWAY (página 123), seleccione su modelo de cámara, acceda a la pantalla de ajustes del servicio web y elija el servicio web de destino en los ajustes de Sincr. Imagen. Para ver información detallada, consulte la Ayuda de CANON IMAGE GATEWAY.

### 2 Elija el tipo de imágenes que se van a enviar (solo al enviar vídeos con imágenes).

- Pulse el botón [MENU] y elija [Config. Wi-Fi] en la ficha [4] (página 32).

Antes de usar la cámara

Guía básica

Guía avanzada

Nociones básicas sobre la cámara

Modo Auto/Modo Auto híbrido

Otros modos de disparo

Modo P

Modo Tv, Av y M

Modo de reproducción

Funciones Wi-Fi

Menú de ajuste

Accesorios

Apéndice

Índice



- Pulse los botones [▲][▼] para elegir [Sincr. Imagen] y, a continuación, elija [Fotos/Videos] (📖32).

### 3 Asigne [📷] al botón [📱] (solo cuando envíe imágenes pulsando el botón [📱]).

- Borre el ajuste del botón [📱] si ya hay un smartphone asignado al botón (📖115).
- Pulse el botón [📱] para acceder a la pantalla de conexión móvil, elija [📷] pulsando los botones [◀][▶] y, a continuación, pulse el botón [📷].

## Preparación del ordenador

Instale y configure el software en el ordenador de destino.



### 1 Instale Image Transfer Utility.

- Instale Image Transfer Utility en un ordenador conectado a Internet (📖153).
- Image Transfer Utility se puede descargar también desde la página de ajustes de Sincronización de imagen de CANON iMAGE GATEWAY (📖131).

### 2 Registre la cámara.

- Windows: en la barra de tareas, haga clic con el botón secundario en [📷] y, a continuación, haga clic en [Añadir nueva cámara].
- Mac OS: en la barra de menú, haga clic en [📷] y, a continuación, haga clic en [Añadir nueva cámara].

- Se muestra una lista de las cámaras vinculadas a CANON iMAGE GATEWAY. Elija la cámara desde la que se enviarán las imágenes.
- Una vez que la cámara está registrada y el ordenador está listo para recibir imágenes, el icono cambia a [📷].

## Envío de imágenes

Las imágenes enviadas desde la cámara se guardan automáticamente en el ordenador.

Si el ordenador al que desea enviar las imágenes está apagado, las imágenes se almacenarán temporalmente en el servidor de CANON iMAGE GATEWAY. Las imágenes almacenadas se borran periódicamente, así que no olvide encender el ordenador y guardar las imágenes.

### 1 Envíe las imágenes.

- Siga los pasos 1 – 2 de “Carga de imágenes en servicios web” (📖124) y elija [📷].
- Una vez establecida la conexión, las imágenes se envían. Cuando las imágenes se han enviado correctamente al servidor de CANON iMAGE GATEWAY, se muestra [📷] en la pantalla.

### 2 Guarde las imágenes en el ordenador.

- Las imágenes se guardan automáticamente en el ordenador al encenderlo.
- Las imágenes enviadas se etiquetan con un icono [📷].

Antes de usar la cámara

Guía básica

Guía avanzada

Nociones básicas sobre la cámara

Modo Auto/Modo Auto híbrido

Otros modos de disparo

Modo P

Modo Tv, Av y M

Modo de reproducción

Funciones Wi-Fi

Menú de ajuste

Accesorios

Apéndice

Índice







- Cuando envíe imágenes, es recomendable utilizar una batería que esté completamente cargada o un kit adaptador de CA (se vende por separado, [📖148](#)).



- Aunque las imágenes se hayan importado en el ordenador mediante un método diferente, las imágenes que no se hayan enviado al ordenador mediante CANON iMAGE GATEWAY se enviarán al ordenador.
- El envío es más rápido cuando el destino es un ordenador de la misma red que la cámara, porque las imágenes se envían a través del punto de acceso en lugar de CANON iMAGE GATEWAY. Tenga en cuenta que las imágenes guardadas en el ordenador se envían a CANON iMAGE GATEWAY, así que el ordenador debe estar conectado a Internet.

## Visualización en un smartphone de imágenes enviadas mediante Sincr. Imagen

Si instala la aplicación Canon Online Photo Album (Canon OPA), puede usar su smartphone para ver y descargar imágenes enviadas mediante Sincr. Imagen mientras están almacenadas temporalmente en el servidor de CANON iMAGE GATEWAY.

Como preparación, active el acceso del smartphone de la manera siguiente.

- Asegúrese de haber completado los ajustes descritos en “Preparación del ordenador” ([📖132](#)).
- Descargue e instale la aplicación Canon Online Photo Album para iPhones o iPads desde App Store o para dispositivos Android desde Google Play.
- Inicie sesión en CANON iMAGE GATEWAY ([📖121](#)), seleccione su modelo de cámara, acceda a la pantalla de ajustes del servicio web y active la visualización y la descarga desde un smartphone en los ajustes de Sincr. Imagen. Para ver información detallada, consulte la Ayuda de CANON iMAGE GATEWAY.



- Una vez que las imágenes almacenadas temporalmente en el servidor de CANON iMAGE GATEWAY se eliminan, ya no es posible verlas.
- Las imágenes enviadas antes de habilitar la visualización y la descarga en el smartphone en los ajustes de Sincr. Imagen no permiten el acceso de esta manera.



- Para ver las instrucciones de Canon Online Photo Album, consulte la Ayuda de Canon Online Photo Album.

### Antes de usar la cámara

#### Guía básica

#### Guía avanzada

##### Nociones básicas sobre la cámara

##### Modo Auto/Modo Auto híbrido

##### Otros modos de disparo

##### Modo P

##### Modo Tv, Av y M

##### Modo de reproducción

##### Funciones Wi-Fi

##### Menú de ajuste

##### Accesorios

##### Apéndice

### Índice



## Disparo remoto

Puede usar el smartphone para disparar de manera remota viendo en el smartphone la pantalla de disparo.



- Para permitir la visualización de todas las imágenes en el smartphone, se deben configurar previamente los ajustes de privacidad (📖 114, 📖 136).

### 1 Sujete la cámara.

- Monte la cámara en un trípode o tome otras medidas para mantenerla fija.

### 2 Conecte la cámara y el smartphone (📖 113, 📖 115).

- En la configuración de privacidad, elija [Todas las imágenes].

### 3 Elija el disparo remoto.

- En Camera Connect en el smartphone, elija el disparo remoto.
- Una vez que la cámara esté lista para el disparo remoto, se mostrará en el smartphone una imagen en directo procedente de la cámara.
- En este momento se muestra un mensaje en la cámara y todas las operaciones, excepto la de pulsar el botón de ON/OFF, se desactivan.

### 4 Dispare.

- Use el smartphone para disparar.



- La grabación de vídeo no está disponible.
- Es posible que el enfoque tarde más tiempo.
- Dependiendo del estado de la conexión, es posible que se retarde la visualización de imágenes o el disparo del obturador.



- Los movimientos irregulares del sujeto que se muestren en el smartphone debidos al entorno de conexión no afectarán a las imágenes grabadas.
- Las imágenes captadas no se transfieren al smartphone. Use el smartphone para examinar e importar imágenes de la cámara.

Antes de usar la cámara

Guía básica

Guía avanzada

Nociones básicas sobre la cámara

Modo Auto/Modo Auto híbrido

Otros modos de disparo

Modo P

Modo Tv, Av y M

Modo de reproducción

Funciones Wi-Fi

Menú de ajuste

Accesorios

Apéndice

Índice



## Edición o borrado de la configuración de Wi-Fi

Edite o borre la configuración de Wi-Fi de la manera siguiente.

### Edición de la información de conexión



#### 1 Acceda al menú Wi-Fi y elija el dispositivo a editar.

- Pulse el botón [▶] para encender la cámara.
- Pulse el botón [Ⓜ] y, a continuación, elija [Ⓜ] en el menú (📖31).
- Pulse los botones [◀][▶] para acceder a la pantalla de selección de dispositivos, pulse los botones [▲][▼][◀][▶] para elegir el icono de un dispositivo a editar y, a continuación, pulse el botón [Ⓜ].

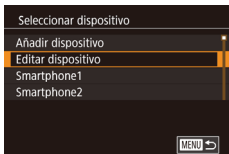

#### 2 Elija [Editar dispositivo].

- Pulse los botones [▲][▼] para elegir [Editar dispositivo] y, a continuación, pulse el botón [Ⓜ].

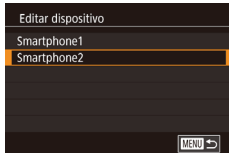

#### 3 Elija el dispositivo que desea editar.

- Pulse los botones [▲][▼] para elegir el dispositivo que va a editar y, a continuación, pulse el botón [Ⓜ].

#### 4 Elija el elemento a editar.

- Pulse los botones [▲][▼] para elegir el elemento que va a editar y, a continuación, pulse el botón [Ⓜ].
- Los elementos que se pueden cambiar dependen del dispositivo o del servicio.

Elementos configurables	Conexión				
					Servicios web
Cambiar apodo dispositivo (📖135)	○	○	○	–	–
Ver ajustes (📖136)	–	○	–	–	–
Borrar info conexión (📖136)	○	○	○	–	–

○ : Configurable – : No configurable

#### Cambio del apodo de un dispositivo

Es posible cambiar el apodo del dispositivo (nombre mostrado) que aparece en la cámara.

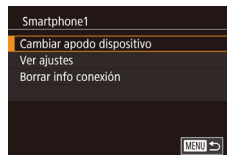

- Siguiendo el paso 4 de “Edición de la información de conexión” (📖135), elija [Cambiar apodo dispositivo] y pulse el botón [Ⓜ].
- Seleccione el campo de entrada y pulse el botón [Ⓜ]. Use el teclado que se muestra para escribir un nuevo apodo (📖33).

Antes de usar la cámara

Guía básica

Guía avanzada

Nociones básicas sobre la cámara

Modo Auto/Modo Auto híbrido

Otros modos de disparo

Modo P

Modo Tv, Av y M

Modo de reproducción

Funciones Wi-Fi

Menú de ajuste

Accesorios

Apéndice

Índice



## Eliminación de la información de conexión

Borre la información de conexión (información acerca de los dispositivos a los que se ha conectado) de la manera siguiente.



- Siguiendo el paso 4 de “Edición de la información de conexión” (📖135), elija [Borrar info conexión] y pulse el botón [OK].
- Cuando se muestre [¿Borrar?], pulse los botones [◀][▶] para elegir [OK] y, a continuación, pulse el botón [OK].
- Se borrará la información de conexión.

## Especificación de las imágenes visibles desde smartphones

Especifique qué imágenes de la tarjeta de memoria de la cámara se pueden ver desde smartphones conectados a la cámara.

Opción de ajuste	Imágenes visibles desde smartphones
Todas las imágenes	Todas las imágenes de la tarjeta de memoria
Imágenes tomadas hoy	Imágenes capturadas ese día
Imágenes de últimos días	Imágenes capturadas dentro del número especificado de días
Seleccionar por clasificac.	Imágenes con la clasificación especificada (📖105)
Rango de número de archivos	Imágenes dentro del intervalo especificado de números de archivo

Las mismas instrucciones se pueden seguir cuando se muestra la pantalla del paso 2 después de establecer una conexión con un smartphone.



### 1 Acceda a la pantalla de ajustes.

- Siguiendo el paso 4 de “Edición de la información de conexión” (📖135), elija [Ver ajustes] y pulse el botón [OK].

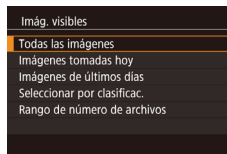

### 2 Elija y ajuste una opción.

- Pulse los botones [▲][▼] para elegir una opción.
- Después de elegir [Todas las imágenes] o [Imágenes tomadas hoy]: Pulse el botón [OK].
- Después de elegir [Imágenes de últimos días]: Pulse el botón [OK], pulse los botones [▲][▼] en la siguiente pantalla para especificar el número de días y, a continuación, pulse el botón [OK].
- Después de elegir [Seleccionar por clasificac.]: Pulse el botón [OK], pulse los botones [▲][▼] en la siguiente pantalla para elegir la clasificación y, a continuación, pulse el botón [OK].
- Después de elegir [Rango de número de archivos]: Pulse el botón [OK], especifique el primer y el último números de la pantalla siguiente, elija [OK] y, a continuación, pulse el botón [OK]. Para ver instrucciones para especificar el intervalo, consulte los pasos 2 – 3 de “Selección de un rango” (📖100).



- Cuando dispare de manera remota, elija [Todas las imágenes].

Antes de usar la cámara

Guía básica

Guía avanzada

Nociones básicas sobre la cámara

Modo Auto/Modo Auto híbrido

Otros modos de disparo

Modo P

Modo Tv, Av y M

Modo de reproducción

Funciones Wi-Fi

Menú de ajuste

Accesorios

Apéndice

Índice



## Cambio del apodo de cámara

Cambie el apodo de la cámara (que se muestra en los dispositivos conectados) como desee.

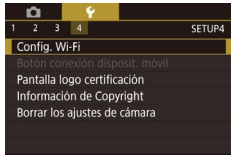

### 1 Elija [Config. Wi-Fi].

- Pulse el botón [MENU] y elija [Config. Wi-Fi] en la ficha [4] (132).

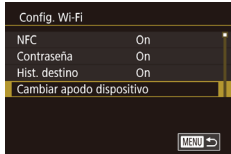

### 2 Elija [Cambiar apodo dispositivo].

- Pulse los botones [▲][▼] para elegir [Cambiar apodo dispositivo] y, a continuación, pulse el botón [OK].

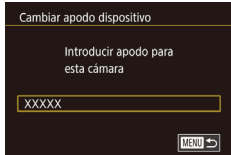

### 3 Cambie el apodo.

- Pulse el botón [OK] para acceder al teclado (133) y, a continuación, escriba un apodo.



- Si el apodo que escriba empieza por un símbolo o un espacio, se mostrará un mensaje. Pulse el botón [OK] y escriba un apodo diferente.
- También puede cambiar el apodo desde la pantalla [Apodo del dispositivo] que se muestra al utilizar Wi-Fi por primera vez. En este caso, seleccione el cuadro de texto, pulse el botón [OK] para acceder al teclado y, a continuación, escriba un nuevo apodo.

## Restablecimiento de la configuración de Wi-Fi a los valores predeterminados

Si va a transferir la propiedad de la cámara a otra persona o si va a desechar la cámara, restablezca la configuración de Wi-Fi a los valores predeterminados.

Al reiniciar la configuración de Wi-Fi se borrarán también todas las configuraciones de servicios web. Antes de utilizar esta opción, debe tener la seguridad de que desea restablecer toda la configuración de Wi-Fi.



### 1 Elija [Config. Wi-Fi].

- Pulse el botón [MENU] y elija [Config. Wi-Fi] en la ficha [4] (132).

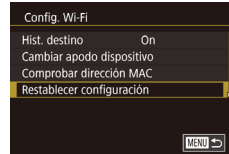

### 2 Elija [Restablecer configuración].

- Pulse los botones [▲][▼] para elegir [Restablecer configuración] y, a continuación, pulse el botón [OK].

### 3 Restablezca los ajustes predeterminados.

- Pulse los botones [◀][▶] para elegir [OK] y, a continuación, pulse el botón [OK].
- La configuración de Wi-Fi se restablece.



- Para restablecer otros ajustes (aparte de Wi-Fi) a sus valores predeterminados, elija [Borrar los ajustes de cámara] en la ficha [4] (145).

Antes de usar la cámara

Guía básica

Guía avanzada

Nociones básicas sobre la cámara

Modo Auto/Modo Auto híbrido

Otros modos de disparo

Modo P

Modo Tv, Av y M

Modo de reproducción

Funciones Wi-Fi

Menú de ajuste

Accesorios

Apéndice

Índice



## Menú de ajuste

Personalice o ajuste funciones básicas de la cámara para mayor comodidad

### Ajuste de funciones básicas de la cámara

Se pueden configurar los ajustes de MENU (📖 32) de las fichas [F1], [F2], [F3] y [F4]. Personalice como desee las funciones que utilice habitualmente, para mayor comodidad.

### Almacenamiento de imágenes basado en datos

En lugar de guardar las imágenes en carpetas que se crean cada mes, puede hacer que la cámara cree carpetas cada día que fotografíe, para almacenar las fotos tomadas ese día.



- Elija [Crear carpeta] en la ficha [F1] y, a continuación, elija [Diario].
- Las imágenes se guardarán ahora en carpetas creadas en la fecha de disparo.

### Numeración de archivos

Las fotos se numeran automáticamente en orden secuencial (0001 – 9999) y se guardan en carpetas, en cada una de las cuales caben hasta 2000 imágenes. Puede cambiar la manera en que la cámara asigna los números de archivo.

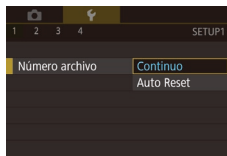

- Elija [Número archivo] en la ficha [F1] y, a continuación, elija una opción.

Continuo	Las imágenes se numeran consecutivamente (hasta que se toma o se guarda la foto número 9999), aunque se cambie de tarjeta de memoria.
Auto Reset	La numeración de imágenes se reinicia a 0001 si se cambia de tarjeta de memoria o cuando se crea una carpeta nueva.

Antes de usar la cámara

Guía básica

Guía avanzada

Nociones básicas sobre la cámara

Modo Auto/Modo Auto híbrido

Otros modos de disparo

Modo P

Modo Tv, Av y M

Modo de reproducción

Funciones Wi-Fi

Menú de ajuste

Accesorios

Apéndice

Índice





- Independientemente de la opción seleccionada en este ajuste, es posible numerar las fotos consecutivamente, después del último número de imágenes existentes, en las nuevas tarjetas de memoria insertadas. Para empezar a guardar fotos desde 0001, utilice una tarjeta de memoria vacía (o formateada, 139).

## Formateo de tarjetas de memoria

Antes de usar una tarjeta de memoria nueva o una tarjeta de memoria formateada en otro dispositivo, debe formatear la tarjeta con esta cámara. El formateo borra todos los datos de una tarjeta de memoria. Antes de formatear, copie las imágenes de la tarjeta de memoria en un ordenador o tome otras medidas para hacer una copia de seguridad.

### 1 Acceda a la pantalla [Formatear].

- Elija [Formatear] en la ficha [1] y, a continuación, pulse el botón [OK].

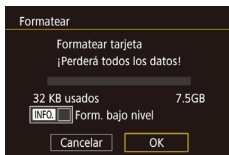

### 2 Elija [OK].

- Pulse los botones [◀▶] para elegir [OK] y, a continuación, pulse el botón [OK].
- La tarjeta de memoria está ahora formateada.



- El formateo o borrado de los datos de una tarjeta de memoria solo cambia la información de gestión de archivos de la tarjeta y no borra los datos totalmente. Cuando transfiera o deseche tarjetas de memoria, tome medidas para proteger la información personal, si es necesario, por ejemplo destruyendo físicamente las tarjetas.



- La capacidad total de la tarjeta indicada en la pantalla de formateo puede ser inferior a la capacidad anunciada.

## Formateo de bajo nivel

Realice un formateo de bajo nivel en los casos siguientes: se muestra [Error tarjeta memoria], la cámara no funciona correctamente, la lectura o escritura de imágenes en la tarjeta es más lenta, el disparo continuo es más lento o la grabación de vídeo se detiene repentinamente. El formateo de bajo nivel borra todos los datos de una tarjeta de memoria. Antes de realizar un formateo de bajo nivel, copie las imágenes de la tarjeta de memoria en un ordenador o tome otras medidas para hacer una copia de seguridad.

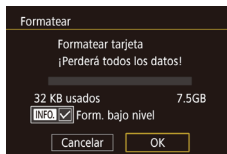

- En la pantalla del paso 2 de “Formateo de tarjetas de memoria” (139), pulse el botón [▼] para elegir [Form. bajo nivel]. Se muestra un icono [✓].
- Siga el paso 2 de “Formateo de tarjetas de memoria” (139) para continuar con el proceso de formateo.



- El formateo de bajo nivel tarda más que el “Formateo de tarjetas de memoria” (139), porque se borran los datos de todas las regiones de almacenamiento de la tarjeta de memoria.
- Puede cancelar el formateo de bajo nivel en curso eligiendo [Cancelar]. En este caso se borrarán todos los datos, pero la tarjeta de memoria puede utilizarse normalmente.

## Cambio del sistema de vídeo

Ajuste el sistema de vídeo de cualquier televisor que utilice para la visualización. Este ajuste determina la calidad de imagen (frecuencia de fotogramas) disponible para los vídeos.

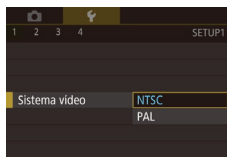

- Elija [Sistema vídeo] en la ficha [1] y, a continuación, elija una opción.

Antes de usar la cámara

Guía básica

Guía avanzada

Nociones básicas sobre la cámara

Modo Auto/Modo Auto híbrido

Otros modos de disparo

Modo P

Modo Tv, Av y M

Modo de reproducción

Funciones Wi-Fi

Menú de ajuste

Accesorios

Apéndice

Índice



## Uso del modo Eco

Esta función permite conservar energía de la batería en el modo de disparo. Cuando no se está utilizando la cámara, la pantalla se oscurece rápidamente para reducir el consumo de la batería.

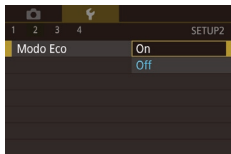

### 1 Configure el ajuste.

- Elija [Modo Eco] en la ficha [F2] y, a continuación, elija [On].
- [ECO] se muestra ahora en la pantalla de disparo (167).
- La pantalla se oscurece cuando no se utiliza la cámara durante aproximadamente dos segundos; unos diez segundos después de oscurecerse, la pantalla se apaga. La cámara se apaga después de aproximadamente tres minutos de inactividad.

### 2 Dispare.

- Para activar la pantalla y prepararse para disparar cuando la pantalla esté apagada pero el indicador esté iluminado, pulse el botón de disparo hasta la mitad.

## Ajuste del ahorro de energía

Ajuste el tiempo de desactivación automática de la cámara y de la pantalla (Autodesconexión y Display Off, respectivamente) como sea necesario (29).

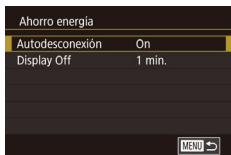

- Elija [Ahorro energía] en la ficha [F2] y, a continuación, pulse el botón [G].
- Elija un elemento y pulse el botón [G]. Pulse los botones [▲][▼] para establecer el ajuste y, a continuación, pulse otra vez el botón [G].



- Para conservar la energía de la batería, normalmente deberá elegir [On] para [Autodesconexión] y [1 min.] o menos para [Display Off].



- El ajuste [Display Off] se aplica aunque se ajuste [Autodesconexión] en [Off].
- Estas funciones de ahorro de energía no están disponibles cuando se ajusta el modo Eco (140) en [On].

## Luminosidad de la pantalla

Ajuste la luminosidad de la pantalla de la manera siguiente.

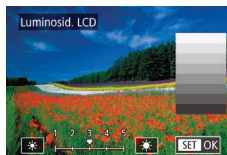

- Elija la ficha [F2] > [Luminosid. LCD], pulse el botón [G] y, a continuación, pulse los botones [◀][▶] para ajustar la luminosidad.



- Para obtener la máxima luminosidad, mantenga pulsado el botón [▼] durante al menos un segundo cuando se muestre la pantalla de disparo o en la visualización de imágenes de una en una. (Esto anulará el ajuste de [Luminosid. LCD] en la ficha [F2].) Para restablecer la luminosidad original, mantenga pulsado de nuevo el botón [▼] durante al menos un segundo o reinicie la cámara.

Antes de usar la cámara

Guía básica

Guía avanzada

Nociones básicas sobre la cámara

Modo Auto/Modo Auto híbrido

Otros modos de disparo

Modo P

Modo Tv, Av y M

Modo de reproducción

Funciones Wi-Fi

Menú de ajuste

Accesorios

Apéndice

Índice





## Hora mundial

Para asegurarse de que las fotos tengan la fecha y hora locales correctas cuando viaje al extranjero, solo tiene que registrar el destino de antemano y cambiar a esa zona horaria. Esta útil función elimina la necesidad de cambiar manualmente el ajuste de fecha/hora.

Antes de usar la hora mundial, no olvide ajustar la fecha y la hora, y la zona horaria local, como se describe en “Ajuste de la fecha y la hora” (p. 20).

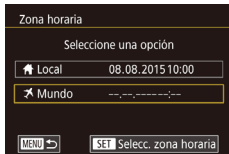

### 1 Especifique su destino.

- Elija [Zona horaria] en la ficha [F2] y, a continuación, pulse el botón [OK].
- Pulse los botones [▲][▼] para elegir [Mundo] y, a continuación, pulse el botón [OK].
- Pulse los botones [◀][▶] para elegir el destino.
- Para ajustar el horario de verano (1 hora más), elija [☀] pulsando los botones [▲][▼] y, a continuación, elija [☀] pulsando los botones [◀][▶].
- Pulse el botón [OK].

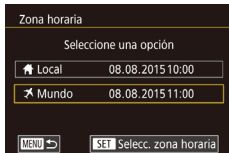

### 2 Cambie a la zona horaria de destino.

- Pulse los botones [▲][▼] para elegir [Mundo] y, a continuación, pulse el botón [MENU].
- [Mundo] se muestra ahora en la pantalla de disparo (p. 167).



- Ajustar la fecha o la hora en modo [Mundo] (p. 21) actualizará automáticamente la fecha y hora [Local].

## Fecha y hora

Ajuste la fecha y la hora de la manera siguiente.



- Elija [Fecha/Hora] en la ficha [F2] y, a continuación, pulse el botón [OK].
- Pulse los botones [◀][▶] para elegir un elemento y, a continuación, pulse los botones [▲][▼] para establecer el ajuste.

## Idioma de la pantalla

Cambie el idioma de la pantalla como sea necesario.



- Elija [Idioma] en la ficha [F2] y, a continuación, pulse el botón [OK].
- Pulse los botones [▲][▼][◀][▶] para elegir un idioma y, a continuación, pulse el botón [OK].



- También puede acceder a la pantalla [Idioma] en el modo de reproducción manteniendo pulsado el botón [OK] y, a continuación, pulsando el botón [MENU].

## Desactivación de los sonidos de la cámara

Evite que la cámara reproduzca sonidos cuando pulse el botón de disparo hasta la mitad o active el autodisparador.

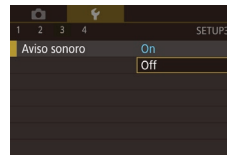

- Elija [Aviso sonoro] en la ficha [F3] y, a continuación, elija [Off].

Antes de usar la cámara

Guía básica

Guía avanzada

Nociones básicas sobre la cámara

Modo Auto/Modo Auto híbrido

Otros modos de disparo

Modo P

Modo Tv, Av y M

Modo de reproducción

Funciones Wi-Fi

Menú de ajuste

Accesorios

Apéndice

Índice



## Ocultación de trucos y consejos

Normalmente, cuando se eligen elementos en el menú de ajuste rápido (31) o en la pantalla de disparo (63), se muestran indicaciones. Si lo prefiere, puede desactivar esta información.

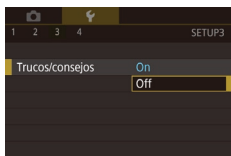

- Elija [Trucos/consejos] en la ficha [3] y, a continuación, elija [Off].

## Presentación de modos de disparo por icono

Muestre los modos de disparo en la pantalla de selección solamente por sus iconos, sin los nombres de modo, para seleccionarlos con mayor rapidez.

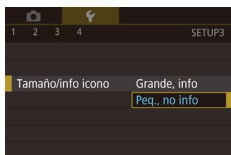

- Elija [Tamaño/info icono] en la ficha [3] y, a continuación, elija [Peq., no info].

## Ajuste del panel de pantalla táctil

Se puede aumentar la sensibilidad del panel de pantalla táctil, de modo que la cámara responda a un contacto más ligero.



- Elija [Función táctil] en la ficha [3] y, a continuación, elija [Sensible].

## Bloqueo automático del panel de pantalla táctil

Para evitar operaciones no deseadas, puede configurar el bloqueo automático del panel de pantalla táctil.

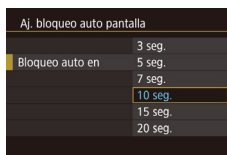

- Elija [Aj. bloqueo auto pantalla] en la ficha [3], elija [Bloqueo auto pant.] y, a continuación, elija [Activa.].
- Elija [Bloqueo auto en] y, a continuación, elija una opción.
- Para desbloquear el panel de pantalla táctil, pulse el botón de disparo hasta la mitad.



- El panel de pantalla táctil no se bloquea cuando la pantalla está abierta unos 180°.
- El panel de pantalla táctil también se puede desbloquear pulsando o girando controles, tales como el botón [MENU] o el dial [G].

## Limpieza del sensor de imagen

El sensor de imagen se limpia automáticamente para eliminar el polvo siempre que se enciende o se apaga la cámara o cuando la cámara se apaga en modo de ahorro de energía. Puede desactivar la limpieza automática o activar la limpieza cuando sea necesario.

### Desactivación de la limpieza automática

- 1 **Acceda a la pantalla de ajustes.**
  - Encienda la cámara en modo de disparo, elija [Limpieza del sensor] en la ficha [3] y pulse el botón [G].
  - Pulse los botones [▲][▼] para elegir [Autolimpieza .] y, a continuación, pulse el botón [G].

Antes de usar la cámara

Guía básica

Guía avanzada

Nociones básicas sobre la cámara

Modo Auto/Modo Auto híbrido

Otros modos de disparo

Modo P

Modo Tv, Av y M

Modo de reproducción

Funciones Wi-Fi

Menú de ajuste

Accesorios

Apéndice

Índice



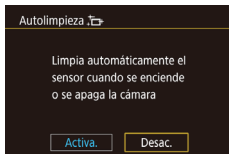

## 2 Configure el ajuste.

- Pulse los botones [◀][▶] para elegir [Desac.] y, a continuación, pulse el botón [⊕].

## Activación de la limpieza del sensor

### 1 Acceda a la pantalla de ajustes.

- Encienda la cámara en modo de disparo, elija [Limpieza del sensor] en la ficha [F3] y pulse el botón [⊕].
- Pulse los botones [▲][▼] para elegir [Limpiar ahora] y, a continuación, pulse el botón [⊕].

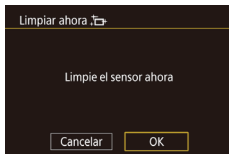

### 2 Inicie la limpieza.

- Pulse los botones [◀][▶] para elegir [OK] y, a continuación, pulse el botón [⊕].
- Se muestra un mensaje que indica que la limpieza está en curso. Aunque hay un sonido de obturación, no se toma ninguna fotografía.



- La limpieza del sensor también funciona cuando no hay ningún objetivo montado. Si no hay ningún objetivo montado, no inserte el dedo ni la punta del soplador más allá de la montura del objetivo. Esto es para evitar dañar las cortinas del obturador.



- Para obtener los mejores resultados, realice la limpieza con la cámara en posición vertical sobre un escritorio u otras superficie.
- Repetir la limpieza no producirá resultados notablemente mejores. Tenga en cuenta que es posible que [Limpiar ahora] no esté disponible inmediatamente después de la limpieza.
- Póngase en contacto con un Servicio de asistencia al cliente de Canon si no puede eliminar el polvo u otro material mediante la limpieza del sensor.

## Limpieza manual del sensor

El polvo que queda después de la limpieza automática también se puede eliminar utilizando un soplador opcional u otra herramienta especializada.

La superficie del sensor de imagen es extremadamente delicada. Si hay que limpiar el sensor manualmente, es recomendable solicitarlo a un Servicio de asistencia al cliente de Canon.

### 1 Asegúrese de que la cámara esté apagada.

### 2 Desmonte el objetivo.

### 3 Limpie el sensor.



- El sensor de imagen es extremadamente delicado. Limpie el sensor con cuidado.
- Utilice un soplador sin cepillo. Un cepillo puede rayar el sensor.
- No introduzca la punta del soplador en el interior de la cámara más allá de la montura del objetivo. Puede dañar las cortinas del obturador.
- No utilice nunca aire o gas enlatado para limpiar el sensor. La fuerza de soplado puede dañar el sensor, o el gas del aerosol se puede congelar en el sensor.
- Si queda alguna mota que no se pueda quitar con un soplador, es recomendable hacer limpiar el sensor en un Servicio de asistencia al cliente de Canon.

Antes de usar la cámara

Guía básica

Guía avanzada

Nociones básicas sobre la cámara

Modo Auto/Modo Auto híbrido

Otros modos de disparo

Modo P

Modo Tv, Av y M

Modo de reproducción

Funciones Wi-Fi

Menú de ajuste

Accesorios

Apéndice

Índice



## Consulta de logotipos de certificación

Algunos logotipos de los requisitos de certificación que cumple la cámara se pueden ver en la pantalla. Otros logotipos de certificación están impresos en esta guía, en el embalaje de la cámara o en el cuerpo de la cámara.

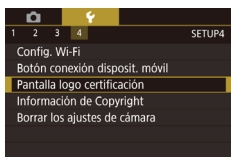

- Elija [Pantalla logo certificación] en la ficha [4] y, a continuación, pulse el botón [OK].

## Ajuste de la información de copyright que se registra en las imágenes

Para registrar el nombre del autor y los datos de copyright en las imágenes, ajuste previamente esta información de la manera siguiente.

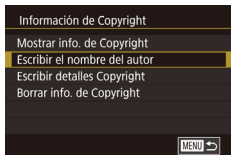

- Elija [Información de Copyright] en la ficha [4] y, a continuación, pulse el botón [OK].
- Pulse los botones [▲][▼] para elegir [Escribir el nombre del autor] o [Escribir detalles Copyright]. Pulse el botón [OK] para acceder al teclado y escriba el nombre [33].
- Pulse el botón [MENU]. Cuando se muestre [¿Aceptar los cambios?], pulse los botones [◀][▶] para elegir [Sí] y, a continuación, pulse el botón [OK].
- La información aquí ajustada se registrará en las imágenes.



- Para examinar la información escrita, elija [Mostrar info. de Copyright] en la pantalla anterior y, a continuación, pulse el botón [OK].
- También puede utilizar EOS Utility [152] para escribir, modificar o eliminar información de copyright de la cámara. Es posible que algunos caracteres que se escriben con el software no se muestren en la cámara, pero se registrarán correctamente en las imágenes.
- Puede comprobar la información de copyright registrada en las imágenes utilizando el software, una vez que guarde las imágenes en un ordenador.

## Eliminación de toda la información de copyright

Puede eliminar tanto el nombre del autor como los datos de copyright al mismo tiempo de la manera siguiente.

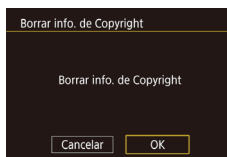

- Siga los pasos de "Ajuste de la información de copyright que se registra en las imágenes" [144] y elija [Borrar info. de Copyright].
- Pulse los botones [◀][▶] para elegir [OK] y, a continuación, pulse el botón [OK].



- La información de copyright ya registrada en las imágenes no se eliminará.

Antes de usar la cámara

Guía básica

Guía avanzada

Nociones básicas sobre la cámara

Modo Auto/Modo Auto híbrido

Otros modos de disparo

Modo P

Modo Tv, Av y M

Modo de reproducción

Funciones Wi-Fi

Menú de ajuste

Accesorios

Apéndice

Índice



## Configuración de otros ajustes

Los siguientes ajustes también pueden configurarse.

- [Config. Wi-Fi] (ficha [F4]) (📖112)
- [Botón conexión disposit. móvil] (ficha [F4]) (📖115)
- [Firmware 📷 ver.] (ficha [F4]) (se utiliza para actualizaciones de firmware)



- Durante las actualizaciones del firmware, el panel de pantalla táctil se desactivará para evitar operaciones accidentales.

## Restauración de los ajustes predeterminados de la cámara

Si cambia accidentalmente un ajuste, puede restablecer los ajustes predeterminados de la cámara.

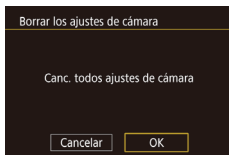

### 1 Acceda a la pantalla [Borrar los ajustes de cámara].

- Elija [Borrar los ajustes de cámara] en la ficha [F4] y, a continuación, pulse el botón [📷].

### 2 Restablezca los ajustes predeterminados.

- Pulse los botones [◀][▶] para elegir [OK] y, a continuación, pulse el botón [📷].
- Se restablecerán los ajustes predeterminados.



- En las siguientes funciones no se restablecen los ajustes predeterminados.
  - = El ajuste [Sistema vídeo] (📖139) de la ficha [F1]
  - = Los ajustes [Zona horaria] (📖141), [Fecha/Hora] (📖141) y [Idioma] (📖141) de la ficha [F2]
  - = Ficha [F1]
  - = Modo de disparo (📖52)
  - = Configuración de Wi-Fi (📖112)
  - = Información de copyright (📖144)

## Antes de usar la cámara

### Guía básica

### Guía avanzada

#### Nociones básicas sobre la cámara

#### Modo Auto/Modo Auto híbrido

#### Otros modos de disparo

#### Modo P

#### Modo Tv, Av y M

#### Modo de reproducción

#### Funciones Wi-Fi

#### Menú de ajuste

#### Accesorios

#### Apéndice

## Índice



# Accesorios

Disfrute de otros aspectos de la cámara con los accesorios opcionales de Canon y otros accesorios compatibles que se venden por separado

## Se recomienda el uso de accesorios originales de Canon.

Este producto se ha diseñado para alcanzar un rendimiento excelente cuando se utiliza con accesorios originales de la marca Canon.

Canon no asume ninguna responsabilidad por los daños o accidentes ocasionados a este producto, tales como incendios, etc., que se deriven del funcionamiento incorrecto de accesorios no originales de la marca Canon (por ejemplo, la fuga o explosión de una batería). Tenga en cuenta que esta garantía no se aplica a las reparaciones relacionadas con el mal funcionamiento de accesorios que no sean originales de la marca Canon, si bien puede solicitar dichas reparaciones sujetas a cargos.

Antes de usar la cámara

Guía básica

Guía avanzada

Nociones básicas sobre la cámara

Modo Auto/Modo Auto híbrido

Otros modos de disparo

Modo P

Modo Tv, Av y M

Modo de reproducción

Funciones Wi-Fi

Menú de ajuste

Accesorios

Apéndice

Índice



# Mapa del sistema

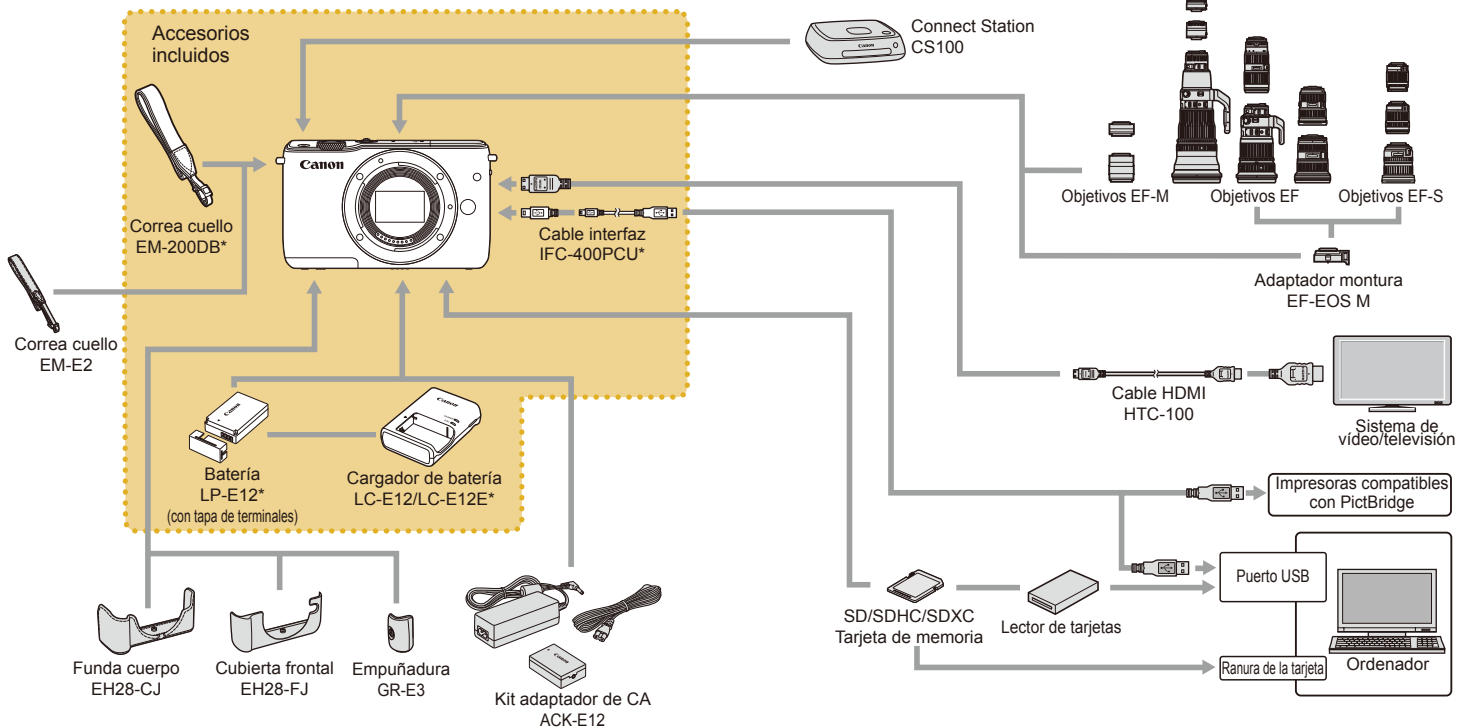

\* También se puede comprar por separado.

Antes de usar la cámara

Guía básica

Guía avanzada

Nociones básicas sobre la cámara

Modo Auto/Modo Auto híbrido

Otros modos de disparo

Modo P

Modo Tv, Av y M

Modo de reproducción

Funciones Wi-Fi

Menú de ajuste

Accesorios

Apéndice

Índice



## Accesorios opcionales

Los siguientes accesorios de la cámara se venden por separado. Tenga en cuenta que la disponibilidad varía por zonas y que es posible que algunos accesorios ya no estén disponibles.

## Objetivos

### Objetivos EF-M, EF y EF-S

- Cambie de objetivo para usar el más adecuado para el sujeto o para su estilo fotográfico preferido. Tenga en cuenta que los objetivos EF y EF-S necesita el adaptador de montura EF-EOS M.

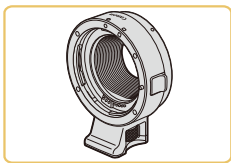

### Adaptador montura EF-EOS M

- Utilice este adaptador de montura cuando monte objetivos EF o EF-S.

## Fuentes de alimentación

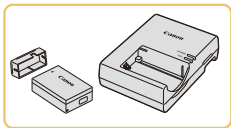

### Batería LP-E12

- Batería recargable de ion-litio

### Cargador de batería LC-E12/LC-E12E

- Cargador para la batería LP-E12

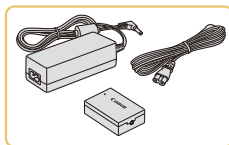

### Kit adaptador de CA ACK-E12

- Para alimentar la cámara mediante la corriente doméstica. Se recomienda para utilizar la cámara durante períodos prolongados, o cuando se conecte la cámara a una impresora o a un ordenador. No se puede utilizar para recargar la batería dentro de la cámara.



- El cargador de batería y el kit adaptador de CA se pueden utilizar en regiones con corriente CA de 100 – 240 V (50/60 Hz).
- Para las tomas eléctricas con formato diferente utilice un adaptador para la clavija, disponible en el comercio. No utilice nunca un transformador eléctrico diseñado para viajes porque puede dañar la batería.

## Otros accesorios

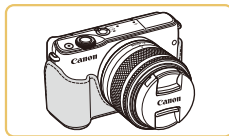

### Funda cuerpo EH28-CJ

- Protege la cámara del polvo y los arañazos.

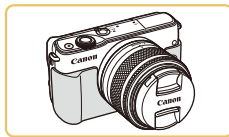

### Cubierta frontal EH28-FJ

- Múltela en la cámara para darle una nueva apariencia.

Antes de usar la cámara

Guía básica

Guía avanzada

Nociones básicas sobre la cámara

Modo Auto/Modo Auto híbrido

Otros modos de disparo

Modo P

Modo Tv, Av y M

Modo de reproducción

Funciones Wi-Fi

Menú de ajuste

Accesorios

Apéndice

Índice





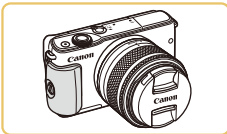

### Empuñadura GR-E3

- Permite sujetar la cámara con más seguridad. Cuando utilice la empuñadura, apriete el tornillo para sujetar firmemente la empuñadura a la cámara.



### Correa cuello EM-E2

- Correa para el cuello cómoda y suave.

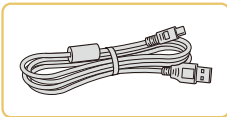

### Cable interfaz IFC-400PCU

- Para conectar la cámara a un ordenador o a una impresora.
- Los cables IFC-200U e IFC-500U también son compatibles.

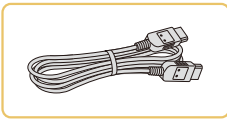

### Cable HDMI HTC-100

- Para conectar la cámara a una entrada HDMI de un televisor de alta definición.

## Impresoras



### Impresoras de marca Canon compatibles con PictBridge

- Incluso sin usar un ordenador, puede imprimir imágenes conectando la cámara directamente a una impresora. Para obtener información detallada, visite la tienda Canon más cercana.

## Almacenamiento de fotos y vídeos

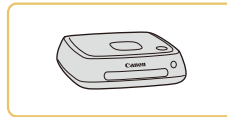

### Connect Station CS100

- Concentrador multimedia para almacenar imágenes de la cámara, verlas en un televisor conectado, imprimirlas de manera inalámbrica en una impresora compatible con Wi-Fi y compartirlas a través de Internet, entre otras cosas.

Antes de usar la cámara

Guía básica

Guía avanzada

Nociones básicas sobre la cámara

Modo Auto/Modo Auto híbrido

Otros modos de disparo

Modo P

Modo Tv, Av y M

Modo de reproducción

Funciones Wi-Fi

Menú de ajuste

Accesorios

Apéndice

Índice



## Uso de accesorios opcionales

### Reproducción en un televisor

► Imágenes fijas ► Vídeos

Conectar la cámara a un televisor HD con el cable HDMI HTC-100 (se vende por separado) permite ver las fotos en la pantalla del televisor, de mayor tamaño. Los vídeos grabados con una calidad de imagen de [EHD 29.97P], [EHD 23.98P], [EHD 59.94P], [EHD 25.00P] o [EHD 50.00P] se pueden ver en alta definición.

Para ver información detallada sobre la conexión o cómo cambiar de entrada, consulte el manual del televisor.

#### 1 Asegúrese de que la cámara y el televisor estén apagados.

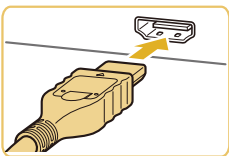

#### 2 Conecte la cámara al televisor.

- En el televisor, introduzca completamente la clavija del cable en la entrada HDMI, como se muestra.
- En la cámara, abra la tapa de terminales e introduzca completamente la clavija del cable en el terminal de la cámara.

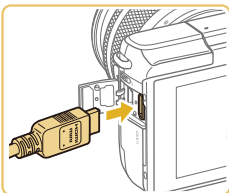

#### 3 Encienda el televisor y cambie a la entrada externa.

- Cambie la entrada del televisor a la entrada externa a la que conectó el cable en el paso 2.

#### 4 Encienda la cámara.

- Pulse el botón [▶] para encender la cámara.
- Las imágenes de la cámara se muestran ahora en el televisor. (No se mostrará nada en la pantalla de la cámara.)
- Cuando termine, apague la cámara y el televisor antes de desconectar el cable.



- Las operaciones de pantalla táctil no se admiten mientras la cámara está conectada a un televisor.



- Cuando la cámara y el televisor estén conectados, también podrá disparar con una vista previa de las fotos en la pantalla del televisor, de mayor tamaño. Para disparar, siga los mismos pasos que cuando se utiliza la pantalla de la cámara. Sin embargo, Zoom punto MF (MF 75) y Valor máximo MF (MF 76) no están disponibles.

Antes de usar la cámara

Guía básica

Guía avanzada

Nociones básicas sobre la cámara

Modo Auto/Modo Auto híbrido

Otros modos de disparo

Modo P

Modo Tv, Av y M

Modo de reproducción

Funciones Wi-Fi

Menú de ajuste

Accesorios

Apéndice

Índice



## Alimentación de la cámara mediante la corriente doméstica

► Imágenes fijas ► Vídeos

La alimentación de la cámara con el kit adaptador de CAACK-E12 (se vende por separado) elimina la necesidad de supervisar el nivel de energía que queda en la batería.

### 1 Asegúrese de que la cámara esté apagada.

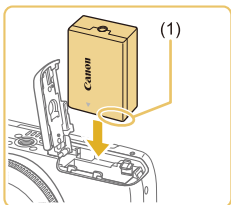

### 2 Introduzca el adaptador.

- Siga el paso 1 de "Introducción de la batería" (📖 19) para abrir la tapa.
- Sujete el adaptador con los terminales (1) orientados como se muestra e introdúzcalo igual que lo haría con una batería (siguiendo el paso 2 de "Introducción de la batería" (📖 19)).
- Siga el paso 3 de "Introducción de la batería" (📖 19) para cerrar la tapa.

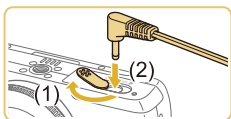

### 3 Conecte el adaptador de CA al adaptador.

- Abra la tapa e introduzca totalmente la clavija del adaptador de CA en el adaptador.

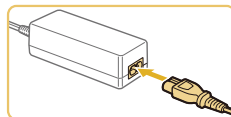

### 4 Conecte el cable de corriente.

- Introduzca un extremo del cable de corriente en el alimentador de corriente y, a continuación, inserte el otro extremo en una toma de corriente.
- Encienda la cámara y utilícela como desee.
- Cuando termine, apague la cámara y desconecte el cable de corriente de la toma de corriente.



- No desconecte el adaptador de CA ni desenchufe el cable de corriente mientras la cámara esté aún encendida. Puede borrar las fotos o dañar la cámara.
- No sujete el adaptador de CA ni el cable del adaptador a otros objetos. Si lo hace así, el producto podría averiarse o dañarse.

Antes de usar la cámara

Guía básica

Guía avanzada

Nociones básicas sobre la cámara

Modo Auto/Modo Auto híbrido

Otros modos de disparo

Modo P

Modo Tv, Av y M

Modo de reproducción

Funciones Wi-Fi

Menú de ajuste

Accesorios

Apéndice

Índice



## Uso del software

A continuación se presenta el software disponible para su descarga desde el sitio web de Canon, con instrucciones para la instalación y para guardar imágenes en un ordenador.

## Software

Después de instalar el software, podrá hacer lo siguiente en el ordenador.

- EOS Utility
  - Importar imágenes y cambiar los ajustes de la cámara
- Digital Photo Professional
  - Examinar, procesar y editar fotos, incluidas imágenes RAW
- Picture Style Editor
  - Edite estilos de imagen y cree y guarde archivos de estilo de imagen
- Image Transfer Utility
  - Configure Sincr. Imagen (📖 131) y reciba imágenes



- Para ver y editar vídeos en un ordenador, utilice software preinstalado o disponible habitualmente que sea compatible con los vídeos grabados por la cámara.



- Image Transfer Utility se puede descargar también desde la página de ajustes de Sincronización de imagen de CANON IMAGE GATEWAY.

## Manual de instrucciones del software

Descargue los manuales de instrucciones del software desde el sitio web de Canon, si es necesario.



- Con un ordenador conectado a Internet, acceda a <http://www.canon.com/icpd/>.
- Acceda al sitio correspondiente a su país o región.

## Comprobación del entorno informático

El software se puede utilizar en los siguientes ordenadores. Para ver información detallada sobre requisitos del sistema y compatibilidad, incluida la compatibilidad con nuevos sistemas operativos, visite el sitio web de Canon.

Sistema operativo	Windows	Mac OS
	Windows 8/8.1	Mac OS X 10.10
	Windows 7 SP1	Mac OS X 10.9



- Consulte el sitio web de Canon para ver los requisitos del sistema actualizados, incluidas las versiones compatibles de los sistemas operativos.

Antes de usar la cámara

Guía básica

Guía avanzada

Nociones básicas sobre la cámara

Modo Auto/Modo Auto híbrido

Otros modos de disparo

Modo P

Modo Tv, Av y M

Modo de reproducción

Funciones Wi-Fi

Menú de ajuste

Accesorios

Apéndice

Índice



## Instalación del software

### 1 Descargue el software.

- Con un ordenador conectado a Internet, acceda a <http://www.canon.com/icpd/>.
- Acceda al sitio correspondiente a su país o región.
- Descargue el software.

### 2 Haga clic en [Instalación simple] y siga las instrucciones que aparecen en la pantalla.

- Haga doble clic en el archivo descargado y, cuando se muestre la pantalla de instalación, haga clic en [Instalación simple].
- Siga las instrucciones que se muestran para completar la instalación.
- Es posible que la instalación tarde algún tiempo, según el rendimiento del ordenador y la conexión a Internet.
- Haga clic en [Finalizar] o [Reiniciar] en la pantalla después de la instalación.

## Guardar imágenes en un ordenador

Utilice un cable de interfaz (📖2) para conectar la cámara y guardar imágenes en el ordenador.

Aquí se utiliza Windows 7 y Mac OS X 10.10, a efectos ilustrativos.

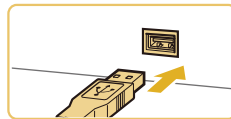
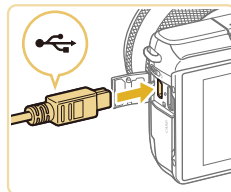

### 1 Conecte la cámara al ordenador.

- Con la cámara apagada, abra la tapa (1). Con la clavija pequeña del cable con la orientación que se muestra, inserte por completo la clavija en el terminal de la cámara (2).
- Introduzca la clavija grande del cable en el puerto USB del ordenador. Para ver información detallada acerca de las conexiones USB del ordenador, consulte el manual del usuario del ordenador.

### 2 Encienda la cámara y muestre EOS Utility.

- Pulse el botón [▶] para encender la cámara.
- Windows: Haga doble clic en el icono de EOS Utility en el escritorio.
- Mac OS: Haga clic en el icono de EOS Utility en el Dock.
- De ahora en adelante, EOS Utility se iniciará automáticamente cuando conecte la cámara al ordenador y encienda la cámara.

Antes de usar la cámara

Guía básica

Guía avanzada

Nociones básicas sobre la cámara

Modo Auto/Modo Auto híbrido

Otros modos de disparo

Modo P

Modo Tv, Av y M

Modo de reproducción

Funciones Wi-Fi

Menú de ajuste

Accesorios

Apéndice

Índice



### 3 Guarde las imágenes en el ordenador.

- Haga clic en [Descargar imágenes en el ordenador] > [Iniciar descarga automática].
- Una vez guardadas las imágenes en la carpeta Imágenes del ordenador (en carpetas separadas denominadas por fecha), Digital Photo Professional se inicia automáticamente y muestra las imágenes importadas.
- Una vez guardadas las imágenes, cierre EOS Utility, pulse el botón ON/OFF para apagar la cámara y, a continuación, desconecte el cable.
- Utilice Digital Photo Professional para ver las imágenes que guarde en un ordenador. Para ver vídeos, utilice software preinstalado o disponible de manera común que sea compatible con los vídeos grabados por la cámara.

- La primera vez que conecte la cámara al ordenador se instalarán los controladores, así que es posible que pasen unos minutos hasta que las imágenes de la cámara estén accesibles.
- Aunque puede guardar imágenes en un ordenador con solo conectar la cámara al ordenador, sin utilizar el software, se aplican las siguientes limitaciones.
  - Es posible que tenga que esperar unos minutos después de conectar la cámara al ordenador hasta que las imágenes de la cámara estén accesibles.
  - Es posible que las imágenes tomadas en orientación vertical se guarden con orientación horizontal.
  - Es posible que las imágenes RAW (o las imágenes JPEG que se graben con las imágenes RAW) no se guarden.
  - Puede que los ajustes de protección de las imágenes que se guarden en un ordenador se borren.
  - Es posible que se produzca algún problema al guardar imágenes o información de imágenes, según la versión del sistema operativo, el software que se utilice o el tamaño de los archivos.

## Impresión de imágenes

► Imágenes fijas ► Vídeos

Puede imprimir fácilmente las fotos conectando la cámara a una impresora. En la cámara, puede especificar las imágenes para configurar la impresión por lotes, preparar pedidos para servicios de revelado fotográfico y preparar pedidos o imprimir imágenes para fotolibros.

A efectos ilustrativos, aquí se utiliza una impresora fotográfica compacta de la serie Canon SELPHY CP. Las pantallas que se muestran y las funciones disponibles varían según la impresora. Consulte también el manual de la impresora para obtener información adicional.

## Impresión fácil

► Imágenes fijas ► Vídeos

Imprima fácilmente las fotos conectando la cámara a una impresora compatible con PictBridge (se vende por separado) con un cable de interfaz (🔌2).

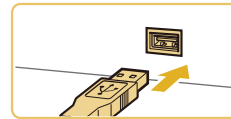
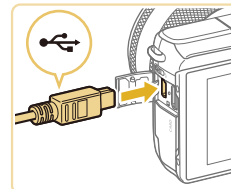

### 1 Asegúrese de que la cámara y la impresora estén apagadas.

### 2 Conecte la cámara a la impresora.

- Abra la tapa de terminales. Sujete la clavija menor del cable con la orientación que se muestra e introduzca por completo la clavija en el terminal de la cámara.
- Conecte la clavija mayor del cable a la impresora. Para ver más detalles sobre la conexión, consulte el manual de la impresora.

### 3 Encienda la impresora.

Antes de usar la cámara

Guía básica

Guía avanzada

Nociones básicas sobre la cámara

Modo Auto/Modo Auto híbrido

Otros modos de disparo

Modo P

Modo Tv, Av y M

Modo de reproducción

Funciones Wi-Fi

Menú de ajuste

Accesorios

Apéndice

Índice





#### 4 Encienda la cámara.

- Pulse el botón [▶] para encender la cámara.

#### 5 Elija una imagen.

- Pulse los botones [◀][▶] para elegir una imagen.



#### 6 Acceda a la pantalla de impresión.

- Pulse el botón [Ⓜ], elija [▶] y, a continuación, pulse otra vez el botón [Ⓜ].



#### 7 Imprima la imagen.

- Pulse los botones [▲][▼] para elegir [Imprimir] y, a continuación, pulse el botón [Ⓜ].
- Se iniciará la impresión.
- Para imprimir otras imágenes, repita los procedimientos anteriores a partir del paso 5 una vez que finalice la impresión.
- Cuando haya terminado de imprimir, apague la cámara y la impresora, y desconecte el cable.



- Para ver impresoras de marca Canon compatibles con PictBridge (se venden por separado), consulte "Impresoras" (149).

## Configuración de los ajustes de impresión

► Imágenes fijas ► Vídeos

### 1 Acceda a la pantalla de impresión.

- Siga los pasos 1 – 6 de "Impresión fácil" (154) para acceder a esta pantalla.

### 2 Configure los ajustes.

- Pulse los botones [▲][▼] para elegir un elemento y, a continuación, pulse el botón [Ⓜ]. En la siguiente pantalla, pulse los botones [▲][▼] para elegir una opción y, a continuación, pulse el botón [Ⓜ] para volver a la pantalla de impresión.



🗨	Predeter.	Utiliza los ajustes actuales de la impresora.
	Fecha	Imprime las imágenes añadiéndoles la fecha.
	Archivo N°	Imprime las imágenes añadiéndoles el número de archivo.
	Ambos	Imprime las imágenes añadiéndoles tanto la fecha como el número de archivo.
📁	Off	–
	Predeter.	Utiliza los ajustes actuales de la impresora.
	Off	–
👁	On	Utiliza la información del momento de disparo para imprimir con la configuración óptima.
	O. Rojos1	Corrige el efecto de ojos rojos.
📄	No. de copias	Elija el número de copias que se va a imprimir.
Recortar	–	Especifique el área de la imagen que desea imprimir (156).
Ajustes papel	–	Especifique el tamaño, el diseño y otros detalles del papel (156).

Antes de usar la cámara

Guía básica

Guía avanzada

Nociones básicas sobre la cámara

Modo Auto/Modo Auto híbrido

Otros modos de disparo

Modo P

Modo Tv, Av y M

Modo de reproducción

Funciones Wi-Fi

Menú de ajuste

Accesorios

Apéndice

Índice



## Recorte de imágenes antes de la impresión

► Imágenes fijas ► Vídeos

Si recorta las imágenes antes de la impresión, puede imprimir el área de la imagen que desee en lugar de la imagen completa.



### 1 Elija [Recortar].

- Siga el paso 1 de “Configuración de los ajustes de impresión” (📖 155) para acceder a la pantalla de impresión, elija [Recortar] y pulse el botón [📄].
- Ahora se muestra un recuadro de recorte, que indica el área de la imagen que se va a imprimir.



### 2 Ajuste el recuadro de recorte como sea necesario.

- Para cambiar el tamaño del recuadro, pellizque o haga el gesto opuesto (📖 98) sobre la pantalla.
- Para mover el recuadro, pulse los botones [▲][▼][◀][▶].
- Para girar el recuadro, gire el dial [🔧].
- Cuando termine, pulse el botón [📄].

### 3 Imprima la imagen.

- Siga el paso 7 de “Impresión fácil” (📖 154) para imprimir.



- Puede que no sea posible recortar con tamaños de imagen pequeños o con algunos formatos.

## Elección del tamaño y el diseño del papel antes de la impresión

► Imágenes fijas ► Vídeos



### 1 Elija [Ajustes papel].

- Siga el paso 1 de “Configuración de los ajustes de impresión” (📖 155) para acceder a la pantalla de impresión, elija [Ajustes papel] y pulse el botón [📄].

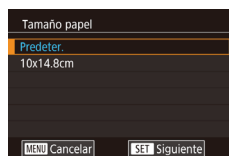

### 2 Elija un tamaño de papel.

- Pulse los botones [▲][▼] para elegir una opción y, a continuación, pulse el botón [📄].

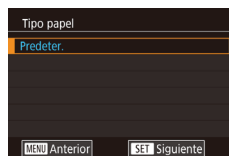

### 3 Elija un tipo de papel.

- Pulse los botones [▲][▼] para elegir una opción y, a continuación, pulse el botón [📄].



### 4 Elija un diseño.

- Pulse los botones [▲][▼] para elegir una opción y, a continuación, pulse el botón [📄].
- Cuando elija [Imág./pág], pulse el botón [📄]. En la siguiente pantalla, pulse los botones [▲][▼] para elegir el número de imágenes por hoja y, a continuación, pulse el botón [📄].

### 5 Imprima la imagen.

Antes de usar la cámara

Guía básica

Guía avanzada

Nociones básicas sobre la cámara

Modo Auto/Modo Auto híbrido

Otros modos de disparo

Modo P

Modo Tv, Av y M

Modo de reproducción

Funciones Wi-Fi

Menú de ajuste

Accesorios

Apéndice

Índice





## Opciones de diseño disponibles

Predeter.	Utiliza los ajustes actuales de la impresora.
Con bordes	Imprime con espacio en blanco alrededor de la imagen.
Sin bordes	Sin bordes, impresión de borde a borde.
Imág./pág	Elija cuántas imágenes desea imprimir en cada hoja.
Foto Carné	Imprime imágenes para propósitos de identificación. Disponible solo para imágenes con ajuste de píxeles de grabación L y formato 3:2.
Tam. Fijo	Elija el tamaño de impresión. Elija entre copias de tamaño 90 x 130 mm, postal o panorámico.

## Impresión de fotos de carnet

▶ Imágenes fijas ▶ Vídeos

### 1 Elija [Foto Carné].

- Siga los pasos 1 – 4 de “Elección del tamaño y el diseño del papel antes de la impresión” (📖 156), elija [Foto Carné] y pulse el botón [OK].



### 2 Elija la longitud de los lados largo y corto.

- Pulse los botones [▲][▼] para elegir un elemento y, a continuación, pulse el botón [OK]. En la siguiente pantalla, pulse los botones [▲][▼] para elegir la longitud y, a continuación, pulse el botón [OK].

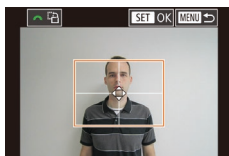

### 3 Elija el área de impresión.

- Pulse los botones [▲][▼] en la pantalla del paso 2 para elegir [Recortar].
- Siga el paso 2 de “Recorte de imágenes antes de la impresión” (📖 156) para elegir el área de impresión.

## 4 Imprima la imagen.

## Impresión de escenas de vídeo

▶ Imágenes fijas ▶ Vídeos



### 1 Acceda a la pantalla de impresión.

- Siga los pasos 1 – 6 de “Impresión fácil” (📖 154) para elegir un vídeo. Se muestra la pantalla de la izquierda.

### 2 Elija un método de impresión.

- Pulse los botones [▲][▼] para elegir [Única] y, a continuación, pulse el botón [OK]. En la siguiente pantalla, pulse los botones [▲][▼] para elegir una opción y, a continuación, pulse el botón [OK] para volver a la pantalla de impresión.

### 3 Imprima la imagen.

## Opciones de impresión de vídeo

única	Imprime la escena actual como una imagen fija.
Secuenc.	Imprime una serie de escenas, separadas por un determinado intervalo, en una única hoja de papel. También puede imprimir el número de carpeta, el número de archivo y el tiempo transcurrido para el fotograma ajustando [Caption] en [On].

Antes de usar la cámara

Guía básica

Guía avanzada

Nociones básicas sobre la cámara

Modo Auto/Modo Auto híbrido

Otros modos de disparo

Modo P

Modo Tv, Av y M

Modo de reproducción

Funciones Wi-Fi

Menú de ajuste

Accesorios

Apéndice

Índice





- Para cancelar la impresión en curso, pulse el botón [MENU], elija [OK] y, a continuación, pulse otra vez el botón [MENU].
- Después de mostrar una escena para imprimir como se describe en los pasos 2 – 5 de “Visualización” (página 91), también puede acceder a la pantalla del paso 1 aquí pulsando los botones [◀][▶] para elegir [1] en el panel de control de vídeo y, a continuación, pulsando el botón [MENU].

## Adición de imágenes a la lista de impresión (DPOF)

▶ **Imágenes fijas** ▶ **Vídeos**

Se puede configurar en la cámara la impresión por lotes (página 160) y el pedido de copias de un servicio de revelado fotográfico. Elija como máximo 998 imágenes de una tarjeta de memoria y configure los ajustes correspondientes, tales como el número de copias, de la manera siguiente. La información de impresión que prepare de esta manera cumplirá las normas DPOF (Digital Print Order Format, Formato de orden de impresión digital).



- No se puede incluir imágenes RAW en la lista de impresión.

## Configuración de los ajustes de impresión

▶ **Imágenes fijas** ▶ **Vídeos**

Especifique el formato de impresión, si desea añadir la fecha o el número de archivo, y otros ajustes de la manera siguiente. Estos ajustes se aplican a todas las imágenes de la lista de impresión.



- Pulse el botón [MENU], elija [Ajustes impres.] en la ficha [2] y, a continuación, pulse el botón [MENU].
- Pulse los botones [▲][▼] para elegir [Ajustes impresión] y, a continuación, pulse el botón [MENU]. En la pantalla siguiente, elija y configure los elementos que necesite (página 32).

Tipo Impresión	Estándar	Se imprime una imagen en cada hoja.
	Índice	Se imprime versiones de menor tamaño de varias imágenes en cada hoja.
	Ambos	Se imprime tanto el formato estándar como el de índice.
Fecha	On	Las imágenes se imprimen con la fecha de toma.
	Off	–
Archivo N°	On	Las imágenes se imprimen con el número de archivo.
	Off	–
Can. dat. DPOF	On	Todos los ajustes de la lista de impresión de imágenes se borran después de la impresión.
	Off	–



- Es posible que, en algunos casos, la impresora o el servicio de revelado fotográfico no apliquen todos los ajustes DPOF a la impresión.
- Puede que se muestre [!] en la cámara para avisarle de que la tarjeta de memoria tiene ajustes de impresión que se configuraron en otra cámara. Si cambia ajustes de impresión utilizando esta cámara es posible que sobrescriba todos los ajustes anteriores.
- Ajustar [Fecha] en [On] puede provocar que algunas impresoras impriman la fecha dos veces.



- Especificar [Índice] le impedirá elegir [On] para [Fecha] y [Archivo N°] al mismo tiempo.
- La impresión de índice no está disponible en algunas impresoras de marca Canon compatibles con PictBridge (se venden por separado).
- La fecha se imprime en un formato que coincide con los detalles de ajuste de MENU (página 32) > ficha [2] > [Fecha/Hora] (página 20).

Antes de usar la cámara

Guía básica

Guía avanzada

Nociones básicas sobre la cámara

Modo Auto/Modo Auto híbrido

Otros modos de disparo

Modo P

Modo Tv, Av y M

Modo de reproducción

Funciones Wi-Fi

Menú de ajuste

Accesorios

Apéndice

Índice



## Configuración de la impresión para imágenes individuales

► Imágenes fijas ► Vídeos

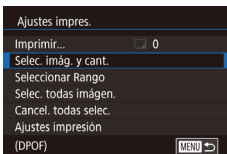

### 1 Elija [Selec. imágenes y cant.].

- Pulse el botón [MENU], elija [Ajustes impres.] en la ficha [2] y, a continuación, pulse el botón [OK].
- Pulse los botones [▲][▼] para elegir [Selec. imágenes y cant.] y, a continuación, pulse el botón [OK] (32).

### 2 Elija una imagen.

- Pulse los botones [◀][▶] para elegir una imagen y, a continuación, pulse el botón [OK].
- Ahora puede especificar el número de copias.
- Si especifica la impresión de índice para la imagen, se etiquetará con un icono [✓]. Para cancelar la impresión de índice para la imagen, pulse otra vez el botón [OK]. [✓] deja de mostrarse.

### 3 Especifique el número de copias.

- Pulse los botones [▲][▼] para especificar el número de copias (99 como máximo).
- Para configurar la impresión para otras imágenes y especificar el número de copias, repita los pasos 2 – 3.
- No se puede especificar la cantidad de copias de índice para imprimir. Solo se puede elegir las imágenes que se va a imprimir, siguiendo el paso 2.
- Cuando termine, pulse el botón [MENU] para volver a la pantalla del menú.



## Configuración de la impresión para un intervalo de imágenes

► Imágenes fijas ► Vídeos



- Siguiendo el paso 1 de “Configuración de la impresión para imágenes individuales” (159), elija [Seleccionar Rango] y pulse el botón [OK].
- Siga los pasos 2 – 3 de “Selección de un rango” (100) para especificar imágenes.
- Pulse los botones [▲][▼] para elegir [Ordenar] y, a continuación, pulse el botón [OK].

## Configuración de la impresión para todas las imágenes

► Imágenes fijas ► Vídeos

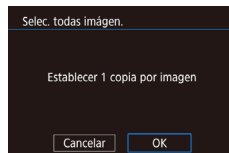

- Siguiendo el paso 1 de “Configuración de la impresión para imágenes individuales” (159), elija [Selec. todas imágenes.] y pulse el botón [OK].
- Pulse los botones [◀][▶] para elegir [OK] y, a continuación, pulse el botón [OK].

## Borrado de todas las imágenes de la lista de impresión

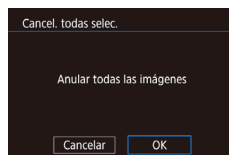

- Siguiendo el paso 1 de “Configuración de la impresión para imágenes individuales” (159), elija [Cancel. todas selecc.] y pulse el botón [OK].
- Pulse los botones [◀][▶] para elegir [OK] y, a continuación, pulse el botón [OK].

Antes de usar la cámara

Guía básica

Guía avanzada

Nociones básicas sobre la cámara

Modo Auto/Modo Auto híbrido

Otros modos de disparo

Modo P

Modo Tv, Av y M

Modo de reproducción

Funciones Wi-Fi

Menú de ajuste

Accesorios

Apéndice

Índice



## Adición de imágenes a un fotolibro

► Imágenes fijas ► Vídeos

Es posible configurar fotolibros en la cámara eligiendo como máximo 998 imágenes de una tarjeta de memoria e importándolas en el software en el ordenador, donde se almacenarán en su propia carpeta. Es útil para pedir en línea fotolibros impresos o para imprimir fotolibros con su propia impresora.

### Elección de un método de selección

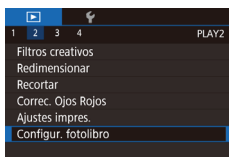

- Pulse el botón [MENU], elija [Configur. fotolibro] en la ficha [2] y, a continuación, elija cómo seleccionará las imágenes.



- Puede que se muestre [!] en la cámara para avisarle de que la tarjeta de memoria tiene ajustes de impresión que se configuraron en otra cámara. Si cambia ajustes de impresión utilizando esta cámara es posible que sobrescriba todos los ajustes anteriores.

### Adición de imágenes individualmente

► Imágenes fijas ► Vídeos

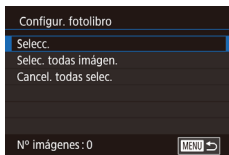

#### 1 Elija [Selecc.].

- Siguiendo el procedimiento de “Elección de un método de selección” (160), elija [Selecc.] y pulse el botón [OK].



#### 2 Elija una imagen.

- Pulse los botones [◀][▶] para elegir una imagen y, a continuación, pulse el botón [OK].
- Se muestra [✓].
- Para quitar la imagen del fotolibro, pulse otra vez el botón [OK]. [✓] deja de mostrarse.
- Repita este proceso para especificar otras imágenes.
- Cuando termine, pulse el botón [MENU] para volver a la pantalla del menú.

### Adición de todas las imágenes a un fotolibro

► Imágenes fijas ► Vídeos

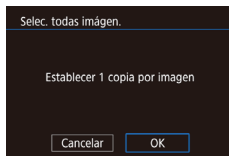

- Siguiendo el procedimiento de “Elección de un método de selección” (160), elija [Selec. todas imagen.] y pulse el botón [OK].
- Pulse los botones [◀][▶] para elegir [OK] y, a continuación, pulse el botón [OK].

### Borrado de todas las imágenes de la lista de impresión

► Imágenes fijas ► Vídeos

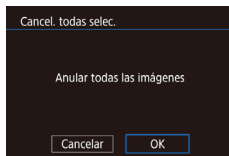

- Siguiendo el procedimiento de “Elección de un método de selección” (160), elija [Cancel. todas selec.] y pulse el botón [OK].
- Pulse los botones [◀][▶] para elegir [OK] y, a continuación, pulse el botón [OK].

Antes de usar la cámara

Guía básica

Guía avanzada

Nociones básicas sobre la cámara

Modo Auto/Modo Auto híbrido

Otros modos de disparo

Modo P

Modo Tv, Av y M

Modo de reproducción

Funciones Wi-Fi

Menú de ajuste

Accesorios

Apéndice

Índice



# Apéndice

Información útil cuando se utiliza la cámara

## Solución de problemas

Si cree que hay un problema con la cámara, compruebe en primer lugar lo siguiente. Si los elementos siguientes no solucionan su problema, póngase en contacto con el Servicio de asistencia al cliente de Canon.

### Alimentación

No pasa nada cuando se pulsa el botón ON/OFF.

- Compruebe que la batería esté cargada (📖18).
- Compruebe que la batería se haya introducido con la orientación correcta (📖19).
- Compruebe que las tapas de la tarjeta de memoria y de la batería estén completamente cerradas (📖19, 📖19).
- Los terminales de batería sucios reducen el rendimiento de la batería. Pruebe a limpiar los terminales con un bastoncillo de algodón y a volver a introducir la batería varias veces.

La batería se agota rápidamente.

- El rendimiento de la batería disminuye a temperaturas bajas. Pruebe a calentar un poco la batería colocándola en un bolsillo, por ejemplo, asegurándose de que los terminales no toquen ningún objeto de metal.
- Los terminales de batería sucios reducen el rendimiento de la batería. Pruebe a limpiar los terminales con un bastoncillo de algodón y a volver a introducir la batería varias veces.
- Si estas medidas no ayudan y la batería continúa agotándose poco después de la carga, ha alcanzado el final de su vida útil. Compre una batería nueva.

La batería está hinchada.

- Es normal que la batería se hinche, y no supone ningún riesgo para la seguridad. No obstante, si esto impide que la batería quepa en la cámara, póngase en contacto con un Servicio de asistencia al cliente de Canon.

La cámara hace un ruido cuando se enciende o se apaga con un objetivo EF-M montado.

- Cuando se apaga la cámara, la apertura del objetivo se reduce para evitar que la luz entre en la cámara. Esto protege los componentes internos.

Antes de usar la cámara

Guía básica

Guía avanzada

Nociones básicas sobre la cámara

Modo Auto/Modo Auto híbrido

Otros modos de disparo

Modo P

Modo Tv, Av y M

Modo de reproducción

Funciones Wi-Fi

Menú de ajuste

Accesorios

Apéndice

Índice



## Disparo

No se puede disparar.

- La cámara no puede disparar a menos que los sujetos estén enfocados. Espere hasta que el recuadro se vuelva verde, mientras pulsa el botón de disparo hasta la mitad y permite que la cámara enfoque, antes de intentar disparar.
- En el modo de reproducción (📖91), pulse el botón de disparo hasta la mitad (📖29).

Visualización extraña en la pantalla con luz escasa (📖30).

Visualización extraña en la pantalla mientras se dispara.

- Tenga en cuenta que los siguientes problemas de visualización no se graban en las imágenes fijas, pero sí en los videos.
  - Puede que la pantalla parpadee y aparezcan bandas horizontales bajo iluminación LED o fluorescente.

⚡ parpadea en la pantalla cuando se pulsa el botón de disparo y no es posible disparar (📖38).

Se muestra [📷] cuando se pulsa el botón de disparo hasta la mitad (📖38).

- Dispare con estabilización de imagen (📖79).
- Levante el flash y ajuste el modo de flash en [📷] (📖76).
- Aumente la velocidad ISO (📖65).
- Monte la cámara en un trípode o tome otras medidas para mantenerla fija. En este caso, desactive también la estabilización de imagen (📖79).

Las fotos están desenfocadas.

- Dispare con enfoque automático (AF).
- Pulse el botón de disparo hasta la mitad para enfocar los sujetos antes de pulsarlo totalmente para disparar (📖29).
- No es posible enfocar si el sujeto está más cerca de la distancia mínima de enfoque del objetivo. Para determinar la distancia mínima de enfoque, examine el objetivo. La distancia mínima de enfoque del objetivo se mide desde la marca [∞] (plano focal) de la parte superior de la cámara hasta el sujeto.
- Ajuste [Destello luz ayuda AF (LED)] en [0: Activa.] (📖89).
- Confirme que ha desactivado cualquier función que no desee utilizar, tal como el enfoque manual.
- Pruebe a disparar con bloqueo de enfoque (📖72).

Las fotos están borrosas.

- Puede que las fotos salgan borrosas con mayor frecuencia cuando se utilice para disparar el disparador táctil, según las condiciones de disparo. Mantenga la cámara fija mientras dispara.

Los recuadros AF son de color naranja y los sujetos continúan desenfocados cuando pulso el botón de disparo hasta la mitad.

- Antes de pulsar el botón de disparo hasta la mitad, intente centrar las partes de alto contraste de los sujetos. Si no lo hace así, pruebe a pulsar el botón de disparo hasta la mitad repetidamente. Esta aproximación puede facilitar el enfoque a la cámara, lo que se indica mediante un recuadro AF verde.

Los sujetos de las tomas parecen demasiado oscuros.

- Levante el flash y ajuste el modo de flash en [📷] (📖76).
- Ajuste la luminosidad utilizando la compensación de la exposición (📖63).
- Ajuste la luminosidad utilizando la Luminosidad Automática (📖66).
- Utilice el bloqueo AE o la medición parcial (📖63, 📖64).

Los sujetos parecen demasiado brillantes, las altas luces aparecen lavadas.

- Baje el flash y ajuste el modo de flash en [📷] (📖36).
- Ajuste la luminosidad utilizando la compensación de la exposición (📖63).
- Utilice el bloqueo AE o la medición parcial (📖63, 📖64).
- Reduzca la iluminación sobre los sujetos.

Las fotos parecen demasiado oscuras aunque destelle el flash (📖38).

- Dispare dentro del alcance del flash (📖190).
- Ajuste la luminosidad utilizando la compensación de la exposición del flash o cambiando el nivel de salida del flash (📖77, 📖86).
- Aumente la velocidad ISO (📖65).

Los sujetos parecen demasiado brillantes en las fotos con flash, las altas luces aparecen lavadas.

- Dispare dentro del alcance del flash (📖190).
- Baje el flash y ajuste el modo de flash en [📷] (📖36).
- Ajuste la luminosidad utilizando la compensación de la exposición del flash o cambiando el nivel de salida del flash (📖77, 📖86).

En las fotos con flash aparecen puntos blancos.

- Esto se debe a que la luz procedente del flash se refleja en el polvo o en partículas suspendidas en el aire.

Las fotos tienen grano.

- Baje la velocidad ISO (📖65).
- Las altas velocidades ISO de algunos modos de disparo pueden producir imágenes con grano (📖52).

Antes de usar la cámara

Guía básica

Guía avanzada

Nociones básicas sobre la cámara

Modo Auto/Modo Auto híbrido

Otros modos de disparo

Modo P

Modo Tv, Av y M

Modo de reproducción

Funciones Wi-Fi

Menú de ajuste

Accesorios

Apéndice

Índice



Las fotos están afectadas por ruido lineal o moiré.

- Algunos sujetos hacen que las fotos sean más susceptibles de padecer ruido lineal o moiré. Es más probable que esto ocurra bajo las condiciones siguientes.
  - Los sujetos tienen bandas finas horizontales o patrones a cuadros.

- El sol, las luces u otras fuentes de iluminación brillante resultan visibles en la pantalla de disparo o se encuentran cerca.

En este caso, puede seguir estos pasos para reducir el ruido o el moiré.

- Cambie el tamaño del sujeto variando la distancia de enfoque o usando el zoom para ampliar o reducir.
  - Recomponga la toma para mantener las fuentes de iluminación brillante fuera de la pantalla de disparo.
  - Monte un parasol para evitar que la luz brillante resplandezca en el objetivo.
- También es posible que las imágenes se vean afectadas por ruido lineal o moiré si desplaza o inclina un objetivo TS-E.

Los sujetos se ven afectados por el efecto de ojos rojos.

- Ajuste [R. ojos rojos] en [On] (p. 47). La lámpara de reducción de ojos rojos (p. 4) se iluminará para las fotos con flash. Para obtener los mejores resultados, haga que los sujetos miren a la lámpara de reducción de ojos rojos. Pruebe también a aumentar la iluminación en las escenas de interior y a fotografiar desde más cerca.
- Edite las imágenes utilizando la corrección del efecto de ojos rojos (p. 108).

La grabación de imágenes en la tarjeta de memoria tarda demasiado tiempo o el disparo continuo es más lento.

- Utilice la cámara para realizar un formateo a bajo nivel de la tarjeta de memoria (p. 139).

El disparo continuo se detiene repentinamente.

- El disparo continuo se detiene automáticamente para proteger la cámara después de que se tomen unas 1000 fotos seguidas. Suelte un momento el botón de disparo antes de reanudar los disparos.

Los ajustes de disparo o los del menú de ajuste rápido no están disponibles.

- Los elementos de ajuste disponibles varían según el modo de disparo. Consulte "Funciones disponibles en cada modo de disparo", "Menú de ajuste rápido", "Ficha Disparo", "Ficha C.Fn", "Control rápido INFO." y "Ficha Configuración" (p. 170 – p. 180).

El AF táctil o el disparador táctil no funcionan.

- El AF táctil o el disparador táctil no funcionarán si toca los bordes de la pantalla. Toque más cerca del centro de la pantalla.

## Grabación de vídeos

El tiempo transcurrido que se muestra es incorrecto, o la grabación se interrumpe.

- Utilice la cámara para formatear la tarjeta de memoria, o cambie a una tarjeta que admita la grabación de alta velocidad. Tenga en cuenta que, aunque la indicación del tiempo transcurrido sea incorrecta, la longitud de los vídeos en la tarjeta de memoria corresponde al tiempo de grabación real.

Se muestra una advertencia de "memoria intermedia llena" (p. 167) y la grabación se detiene automáticamente.

- La memoria intermedia interna de la cámara se llenó porque la cámara no pudo grabar en la tarjeta de memoria con la suficiente rapidez. Pruebe una de las acciones siguientes.
  - Utilice la cámara para realizar un formateo a bajo nivel de la tarjeta de memoria (p. 139).
  - Baje la calidad de la imagen (p. 46).
  - Cambie a una tarjeta de memoria que admita la grabación de alta velocidad.

Los sujetos aparecen distorsionados.

- Los sujetos que pasen rápidamente por delante de la cámara pueden aparecer distorsionados. No constituye un fallo de funcionamiento.

El vídeo tiene momentos estáticos.

- Con algunos objetivos, es posible que parezca que en los vídeos faltan fotogramas cuando la luminosidad cambia significativamente.

## Reproducción

No es posible la reproducción.

- Quizá no sea posible reproducir imágenes o vídeos si se utiliza un ordenador para cambiar el nombre de los archivos o alterar la estructura de las carpetas.

La reproducción se detiene o el sonido salta.

- Cambie a una tarjeta de memoria que haya formateado a bajo nivel con la cámara (p. 139).
- Puede que haya breves interrupciones cuando reproduzca vídeos copiados en tarjetas de memoria de baja velocidad de lectura.
- Al reproducir vídeos en un ordenador, es posible que se omitan fotogramas y que haya saltos de audio si el rendimiento del ordenador no es el adecuado.

No se reproduce el sonido durante la reproducción de vídeo.

- Ajuste el volumen (p. 91) si el sonido del vídeo es débil.
- Para los vídeos grabados en el modo [L] (p. 56) no se reproduce ningún sonido, porque en este modo no se graba audio.

## Antes de usar la cámara

### Guía básica

### Guía avanzada

#### Nociones básicas sobre la cámara

#### Modo Auto/Modo Auto híbrido

#### Otros modos de disparo

#### Modo P

#### Modo Tv, Av y M

#### Modo de reproducción

#### Funciones Wi-Fi

#### Menú de ajuste

#### Accesorios

#### Apéndice

## Índice



## Ordenador

No se puede transferir imágenes al ordenador.

- Cuando intente transferir imágenes al ordenador mediante un cable, pruebe a reducir la velocidad de transferencia de la manera siguiente.
  - Pulse el botón [▶] para entrar en el modo de reproducción. Mantenga pulsado el botón [MENU] mientras pulsa los botones [▲] y [⊕] al mismo tiempo. En la siguiente pantalla, pulse los botones [◀] y [▶] para elegir [B] y, a continuación, pulse el botón [⊕].

## Wi-Fi

No puedo acceder al menú Wi-Fi.

- El menú Wi-Fi no está disponible en el modo de disparo. Cambie al modo de reproducción e inténtelo de nuevo.
- En el modo de reproducción, no se puede acceder al menú Wi-Fi durante la visualización ampliada o la visualización de índice. Cambie a la visualización de imágenes de una en una e inténtelo de nuevo. De manera similar, no es posible acceder al menú Wi-Fi durante la visualización de imágenes filtrada según las condiciones especificadas. Cancele la reproducción de imágenes filtradas.
- El menú Wi-Fi no se puede mostrar mientras la cámara esté conectada a una impresora con un cable. Desconecte el cable.

No se puede añadir un dispositivo/destino.

- Se puede añadir a la cámara un total de 20 elementos con información de conexión. Elimine primero de la cámara la información de conexión que no necesite y luego podrá añadir nuevos dispositivos/destinos (📖136).
- Utilice un ordenador o un smartphone para registrar servicios web (📖121).
- Para añadir un smartphone, instale primero la aplicación dedicada en su smartphone (📖113).
- No utilice la cámara cerca de fuentes de interferencias para la señal Wi-Fi, tales como hornos de microondas, dispositivos Bluetooth u otros equipos que funcionen en la banda de 2,4 GHz.
- Acerque la cámara al otro dispositivo con el que está intentando conectar (tal como el punto de acceso) y asegúrese de que no haya ningún objeto entre los dispositivos.

No se puede conectar con el punto de acceso.

- Confirme que el canal del punto de acceso esté ajustado en un canal compatible con la cámara (📖188). Tenga en cuenta que, en lugar de usar la asignación automática de canales, es aconsejable especificar manualmente un canal compatible.

No se pueden enviar imágenes.

- El dispositivo de destino no tiene suficiente espacio de almacenamiento. Aumente el espacio de almacenamiento en el dispositivo de destino y vuelva a enviar las imágenes.
- El conmutador de protección contra escritura de la tarjeta de memoria de la cámara de destino está ajustado en la posición de bloqueo. Deslice el conmutador de protección contra escritura a la posición de desbloqueo.
- No es posible enviar imágenes RAW a la cámara ni mostrarlas en televisores. Las imágenes RAW seleccionadas para importarlas en un smartphone se importan como archivos JPEG. Tenga en cuenta que Sincronización de imagen también puede enviar imágenes RAW.
- Las imágenes no se envían a CANON iIMAGE GATEWAY ni otros servicios web si se mueven o se cambia el nombre de los archivos de imagen o las carpetas en el ordenador que recibió las imágenes enviadas mediante Sincr. Imagen a través de un punto de acceso (📖131). Antes de mover o cambiar de nombre estos archivos de imagen o carpetas en el ordenador, asegúrese de que las imágenes se hayan enviado ya a CANON iIMAGE GATEWAY u otros servicios web.

No se pueden redimensionar las imágenes para el envío.

- Las imágenes no se pueden cambiar de tamaño para que sean mayores que el ajuste de píxeles de grabación de su tamaño original.
- Los videos no se pueden redimensionar.

Las imágenes tardan mucho tiempo en enviarse./La conexión inalámbrica se interrumpe.

- Si se envían varias imágenes a la vez, pueden tardar mucho tiempo en enviarse. Pruebe a redimensionar la imagen para reducir el tiempo de envío (📖130).
- Los videos pueden tardar mucho tiempo en enviarse.
- No utilice la cámara cerca de fuentes de interferencias para la señal Wi-Fi, tales como hornos de microondas, dispositivos Bluetooth u otros equipos que funcionen en la banda de 2,4 GHz. Tenga en cuenta que es posible que las imágenes tarden más tiempo en enviarse incluso cuando se muestre [T.I].
- Acerque la cámara al otro dispositivo con el que está intentando conectar (tal como el punto de acceso) y asegúrese de que no haya ningún objeto entre los dispositivos.

Deseo borrar la información de conexión Wi-Fi antes de desechar la cámara o dársela a otra persona.

- Reinicie la configuración de Wi-Fi (📖137).

## Antes de usar la cámara

### Guía básica

### Guía avanzada

#### Nociones básicas sobre la cámara

#### Modo Auto/Modo Auto híbrido

#### Otros modos de disparo

#### Modo P

#### Modo Tv, Av y M

#### Modo de reproducción

#### Funciones Wi-Fi

#### Menú de ajuste

#### Accesorios

#### Apéndice

## Índice





## Mensajes en pantalla

Si se muestra un mensaje de error, responda de la manera siguiente.

### Disparo o reproducción

No hay tarjeta

- Es posible que se haya introducido la tarjeta de memoria con la orientación incorrecta. Introduzca de nuevo la tarjeta de memoria con la orientación correcta (119).

Tarjeta mem. bloqueada

- El conmutador de protección contra escritura de la tarjeta de memoria está situado en la posición de bloqueo. Cambie el conmutador de protección contra escritura a la posición de desbloqueo (119).

No se puede grabar

- Se intentó disparar sin una tarjeta de memoria en la cámara. Para disparar, introduzca una tarjeta de memoria con la orientación correcta (119).

Error tarjeta memoria (1139)

- Si se muestra el mismo mensaje de error incluso después de haber formateado una tarjeta de memoria compatible (112) y haberla insertado con la orientación correcta (119), póngase en contacto con el Servicio de asistencia al cliente de Canon.

Espacio insuf. en tarjeta

- No hay espacio libre suficiente en la tarjeta de memoria para disparar (1135, 1148, 1162) o editar imágenes (1106). Borre imágenes que no necesite (1102) o introduzca una tarjeta de memoria con suficiente espacio libre (119).

AF táctil no disponible

- El AF táctil no está disponible en el modo de disparo actual (1170).

AF táctil cancelado

- El sujeto seleccionado para el AF táctil ya no se puede detectar (1172).

Cargar batería (1118)

No hay imágenes

- La tarjeta de memoria no contiene ninguna imagen que se pueda mostrar.

Elemento protegido (1199)

Imagen no identificada/JPEG incompatible/Imagen demasiado grande/No se puede reproducir MOV/No se puede reproducir MP4

- Las imágenes incompatibles o dañadas no se pueden mostrar.
- Puede que no sea posible mostrar imágenes que se hayan editado o cuyo nombre se haya cambiado en un ordenador, o imágenes captadas con otra cámara.

¡No se puede ampliar!/No se puede girar/No se puede modificar imagen/No se puede modificar/Imagen no seleccionable

- Puede que las siguientes funciones no estén disponibles para imágenes cuyo nombre se haya cambiado o que ya se hayan editado en un ordenador, o imágenes captadas con otra cámara. Tenga en cuenta que las funciones con un asterisco (\*) no están disponibles para vídeos. Ampliar\* (1198), Girar\* (1104), Clasificación (1105), Editar\* (1106), Lista de impresión\* (1158) y Configuración del fotolibro\* (1160).

Intervalo selec. no válido

- Al especificar un intervalo para la selección de imágenes (1100, 1103, 1159), intentó elegir una imagen inicial que estaba después de la imagen final, o viceversa.

Superado límite selección

- Se seleccionó más de 998 imágenes para la lista de impresión (1158) o la configuración del fotolibro (1160). Elija como máximo 998 imágenes.
- No se pudo guardar correctamente los ajustes de lista de impresión (1158) o de configuración del fotolibro (1160). Disminuya el número de imágenes seleccionadas y vuelva a intentarlo.
- Intentó elegir más de 500 imágenes en Proteger (1199), Borrar (1102), Clasificación (1105), Lista de impresión (1158) o Configuración del fotolibro (1160).

¡ Error de nombre !

- No se pudo crear la carpeta o no se pudo grabar imágenes, porque se ha alcanzado el número máximo admitido de carpetas (999) para almacenar imágenes en la tarjeta y se ha alcanzado el número máximo admitido de imágenes (9999) en las carpetas. En la ficha [1] de la pantalla de menú (1132), cambie [Número archivo] a [Auto Reset] (1138) o formatee la tarjeta de memoria (1139).

Error de objetivo

- Hay un problema de comunicación entre la cámara y el objetivo. Limpie los contactos del objetivo y monte correctamente el objetivo en la cámara.
- Si este error aparece con frecuencia, puede indicar que la cámara está dañada. En este caso, póngase en contacto con el Servicio de asistencia al cliente de Canon.

Antes de usar la cámara

Guía básica

Guía avanzada

Nociones básicas sobre la cámara

Modo Auto/Modo Auto híbrido

Otros modos de disparo

Modo P

Modo Tv, Av y M

Modo de reproducción

Funciones Wi-Fi

Menú de ajuste

Accesorios

Apéndice

Índice



### Detectado un error en cámara (número de error)

- Si aparece este mensaje de error inmediatamente después de un disparo, es posible que la imagen no se haya guardado. Cambie al modo de reproducción para comprobar la imagen.
- Si este error aparece con frecuencia, puede indicar que la cámara está dañada. En este caso, anote el número de error (Exx) y póngase en contacto con el Servicio de asistencia al cliente de Canon.

### Error Fichero

- Quizá no se pueda imprimir correctamente (📖154) las fotos de otras cámaras o las imágenes que se hayan alterado utilizando software de ordenador, aunque la cámara esté conectada a la impresora.

### Error impresión

- Compruebe el ajuste de tamaño de papel (📖156). Si se muestra este mensaje de error cuando el ajuste es correcto, reinicie la impresora y complete de nuevo el ajuste en la cámara.

### Absorbedor de tinta lleno

- Póngase en contacto con un Servicio de asistencia al cliente de Canon para recibir ayuda para sustituir el absorbedor de tinta.

## Wi-Fi

### Conexión fallida

- No se ha reconocido ningún punto de acceso. Compruebe la configuración del punto de acceso (📖118).
- No se ha podido encontrar un dispositivo. Apague la cámara y vuélvala a encender, e intente conectarse de nuevo.
- Compruebe el dispositivo al que desee conectarse y asegúrese de que esté listo para la conexión.

### Imposible determinar pto acceso

- Se han pulsado simultáneamente los botones WPS de muchos puntos de acceso. Pruebe a conectarse de nuevo.

### No se han encontrado puntos de acceso

- Asegúrese de que el punto de acceso esté encendido.
- A la hora de conectarse manualmente a un punto de acceso, asegúrese de haber introducido el SSID correcto.

### Contraseña incorrecta/Ajustes seguridad Wi-Fi incorrectos

- Compruebe la configuración de seguridad del punto de acceso (📖118).

### Conflicto direcciones IP

- Restablezca la dirección IP para que no entre en conflicto con otra.

### Desconectado/Archivo(s) no recibido(s)/Envío fallido

- Es posible que se encuentre en un entorno donde se obstruyan las señales Wi-Fi.
- Evite utilizar la función Wi-Fi de la cámara cerca de hornos de microondas, dispositivos con Bluetooth y otros dispositivos que funcionen en la banda de 2,4 GHz.
- Acerque la cámara al otro dispositivo con el que está intentando conectar (tal como el punto de acceso) y asegúrese de que no haya ningún objeto entre los dispositivos.
- Asegúrese de que el dispositivo conectado no esté experimentando errores.

### Envío fallido

#### Error tarjeta memoria

- Si se muestra el mismo mensaje de error aunque se haya insertado una tarjeta de memoria formateada con la orientación correcta, póngase en contacto con el Servicio de asistencia al cliente de Canon.

#### Archivo(s) no recibido(s)

##### Espacio insuf. en tarjeta

- No hay suficiente espacio libre en la tarjeta de memoria de la cámara de destino para recibir imágenes. Borre imágenes para crear espacio en la tarjeta de memoria o inserte una tarjeta de memoria con espacio suficiente.

#### Archivo(s) no recibido(s)

##### Tarjeta mem. bloqueada

- El conmutador de protección contra escritura de la tarjeta de memoria de la cámara que recibirá las imágenes está situado en la posición de bloqueo. Deslice el conmutador de protección contra escritura a la posición de desbloqueo.

#### Archivo(s) no recibido(s)

##### ¡ Error de nombre !

- Cuando en la cámara de recepción se ha alcanzado el número máximo de carpetas (999) y el de imágenes (9999), no se pueden recibir imágenes.

#### Espacio insuf. en servidor

- Elimine imágenes innecesarias cargadas en CANON IMAGE GATEWAY para crear espacio.
- Guarde las imágenes enviadas mediante Sincr. Imagen (📖131) en el ordenador.

#### Comprobar configuración de red

- Asegúrese de que el ordenador pueda conectarse a Internet mediante la configuración de red actual.

## Antes de usar la cámara

### Guía básica

### Guía avanzada

#### Nociones básicas sobre la cámara

#### Modo Auto/Modo Auto híbrido

#### Otros modos de disparo

#### Modo P

#### Modo Tv, Av y M

#### Modo de reproducción

#### Funciones Wi-Fi

#### Menú de ajuste

#### Accesorios

#### Apéndice

## Índice



## Información en pantalla

### Al disparar

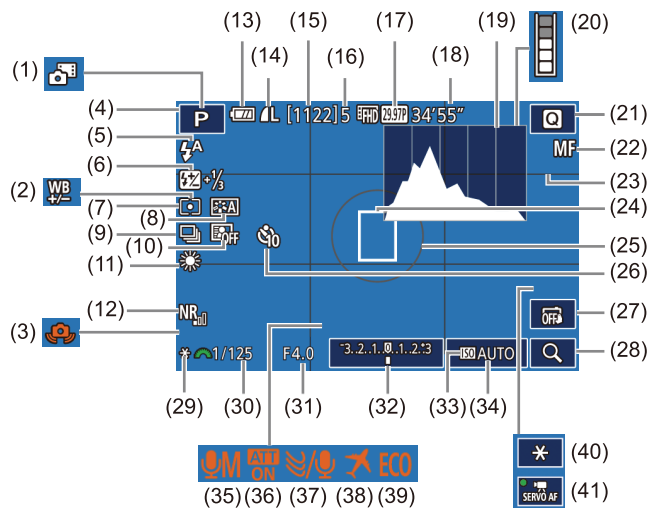

- |   |   |
|---|---|
| (1) Modo auto híbrido (📖37)                       | (6) Compensación de la exposición del flash / Nivel de salida del flash (📖68) |
| (2) Corrección del balance de blancos (📖68)       | (7) Modo de medición (📖64)  |
| (3) Advertencia de movimiento de la cámara (📖38)  | (8) Estilo de imagen (📖69)  |
| (4) Modo de disparo (📖170), Icono de escena (📖39) | (9) Disparo continuo (📖42)  |
| (5) Modo de flash (📖76)                           | (10) Luminosidad Automática (📖66)   |
|   | (11) Balance de blancos (📖67)   |

- |  |   |
|--|---|
| (12) Reducción de ruido de alta sensibilidad ISO (📖81)                         | (26) Autodisparador (📖40)                   |
| (13) Nivel de la batería (📖167)  | (27) Disparador táctil (📖42)                |
| (14) Calidad de imagen fija (compresión, ajuste de píxeles de grabación) (📖43) | (28) Ampliar (📖75)                          |
| (15) Disparos que se pueden tomar  | (29) Bloqueo AE (📖64)                       |
| (16) Número máximo de disparos continuos                                       | (30) Velocidad de obturación (📖83)          |
| (17) Calidad de vídeo (píxeles de grabación, frecuencia de fotogramas) (📖46)   | (31) Valor de apertura (📖84)                |
| (18) Tiempo restante   | (32) Compensación de la exposición (📖63)    |
| (19) Histograma (📖94)  | (33) Prioridad a tonos de altas luces (📖66) |
| (20) Advertencia de memoria intermedia (📖163)                                  | (34) Velocidad ISO (📖65)                    |
| (21) Menú de ajuste rápido (📖31)   | (35) Modo de grabación de audio (📖60)       |
| (22) Enfoque manual (📖75)  | (36) Atenuador (📖61)                        |
| (23) Reticula (📖30)  | (37) Filtro viento (📖61)                    |
| (24) Recuadro AF (📖71)   | (38) Zona horaria (📖141)                    |
| (25) Marco de medición (📖64)   | (39) Modo Eco (📖140)                        |
|  | (40) Bloqueo AE de vídeo (📖60)              |
|  | (41) AF servo vídeo (📖60)                   |

### Nivel de la batería

Un icono o un mensaje en la pantalla indica el nivel de carga de la batería.

Pantalla	Detalles
	Carga suficiente
	Ligeramente agotada, pero suficiente
	Casi agotada, cargue pronto la batería
[Cargar batería]	Agotada, cargue la batería inmediatamente

### Antes de usar la cámara

### Guía básica

### Guía avanzada

### Nociones básicas sobre la cámara

### Modo Auto/Modo Auto híbrido

### Otros modos de disparo

### Modo P

### Modo Tv, Av y M

### Modo de reproducción

### Funciones Wi-Fi

### Menú de ajuste

### Accesorios

### Apéndice

### Índice



## Durante la reproducción

### Visualiz. info. 1

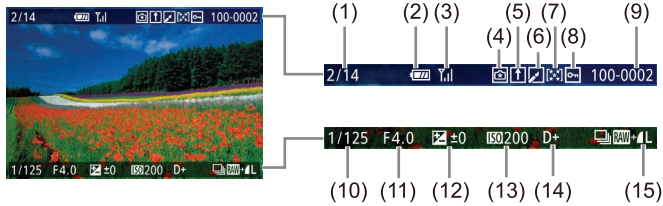

- |                                       |   |
|---------------------------------------|---|
| (1) Imagen actual / Imágenes totales  | (9) Número de carpeta - Número de archivo   |
| (2) Nivel de la batería               | (10) Velocidad de obturación                |
| (3) Fuerza de la señal Wi-Fi          | (11) Valor de apertura                      |
| (4) Ajustes aplicables al modo [★]    | (12) Nivel de compensación de la exposición |
| (5) Sincronización de imagen completa | (13) Velocidad ISO                          |
| (6) Editado*1                         | (14) Prioridad a tonos de altas luces       |
| (7) Clasificación                     | (15) Calidad de imagen*2                    |
| (8) Protección                        |   |

\*1 Se muestra para las imágenes a las que se haya aplicado un filtro creativo, cambio de tamaño, recorte o corrección de ojos rojos.

\*2 Las imágenes recortadas se etiquetan con [□].

### Visualiz. info. 2

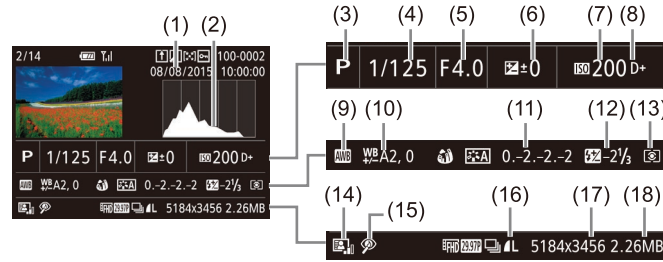

- |  |  |
|--|--|
| (1) Fecha/hora de disparo                  | (10) Corrección del balance de blancos       |
| (2) Histograma                             | (11) Detalles de ajuste de estilo de imagen  |
| (3) Modo de disparo                        | (12) Compensación de la exposición con flash |
| (4) Velocidad de obturación                | (13) Modo de medición                        |
| (5) Valor de apertura                      | (14) Luminosidad Automática                  |
| (6) Nivel de compensación de la exposición | (15) Corrección de ojos rojos                |
| (7) Velocidad ISO                          | (16) Calidad de imagen*                      |
| (8) Prioridad a tonos de altas luces       | (17) Ajuste de píxeles de grabación          |
| (9) Balance de blancos                     | (18) Tamaño de imagen                        |

\* Las imágenes recortadas se etiquetan con [□].

### Visualiz. info. 3

Muestra el nombre del objetivo, la distancia focal y un histograma RGB. Tenga en cuenta que es posible que los nombres de los objetivos no se muestren por completo. La información de la parte superior de la pantalla es la misma que para Visualiz. info. 2.

### Visualiz. info. 4

Muestra información de estilo de imagen. La información de la parte superior de la pantalla es la misma que para Visualiz. info. 2.

Antes de usar la cámara

Guía básica

Guía avanzada

Nociones básicas sobre la cámara

Modo Auto/Modo Auto híbrido

Otros modos de disparo

Modo P

Modo Tv, Av y M

Modo de reproducción

Funciones Wi-Fi

Menú de ajuste

Accesorios

Apéndice

Índice



## Visualiz. info. 5









Muestra ajustes de reducción de ruido para largas exposiciones y altas velocidades ISO. La información de la parte superior de la pantalla es la misma que para Visualiz. info. 2.

## Visualiz. info. 6

Muestra datos de corrección de objetivo e información sobre corrección de la iluminación periférica y de la aberración cromática. La información de la parte superior de la pantalla es la misma que para Visualiz. info. 2.

## Resumen del panel de control de videos

Las operaciones siguientes están disponibles en el panel de control de vídeo al que se accede como se describe en “Visualización” (📖91).

	Aparece cuando se conecta la cámara a una impresora compatible con PictBridge (📖154).
	Visualizar
	Cámara lenta (pulse los botones [◀][▶] para ajustar la velocidad de reproducción. No se reproduce ningún sonido.)
	Saltar atrás* o Vídeo anterior (📖111) (para continuar saltando hacia atrás, mantenga pulsado el botón [⏮].)
	Anterior fotograma (para retroceder rápidamente, mantenga pulsado el botón [⏮].)
	Siguiente fotograma (para avanzar rápidamente, mantenga pulsado el botón [⏭].)
	Saltar adelante* o Vídeo siguiente (📖111) (para continuar saltando hacia delante, mantenga pulsado el botón [⏭].)
	Borrar vídeo (se muestra cuando se selecciona un resumen de vídeo, 📖111)
	Editar (📖109)

\* Muestra el fotograma de, aproximadamente, 4 seg., antes o después del fotograma actual.



- Durante la reproducción de vídeo, puede saltar atrás o adelante (o a la secuencia anterior o siguiente) pulsando los botones [◀][▶].
- Para cambiar de fotograma, toque la barra de desplazamiento o arrastre a la izquierda o a la derecha.

### Antes de usar la cámara

#### Guía básica

#### Guía avanzada

##### Nociones básicas sobre la cámara

##### Modo Auto/Modo Auto híbrido

##### Otros modos de disparo

##### Modo P

##### Modo Tv, Av y M

##### Modo de reproducción

##### Funciones Wi-Fi

##### Menú de ajuste

##### Accesorios

##### Apéndice

### Índice



# Tablas de funciones y menús

## Funciones disponibles en cada modo de disparo

Función	Modo de disparo																											
			M	Av	Tv	P																						
Compensación de la exposición (63)		-	O	O	O	O	-	*1	*1	O	O	O	O	O	O	O	O	O	O	O	O	O	O	O	O	O		
Velocidad ISO (65)	AUTO	O	O	O	O	O	O	O	O	O	O	O	O	O	O	O	O	O	O	O	O	O	O	O	O	O		
	100 – 6400	-	O	O	O	O	-	-	-	-	-	-	-	-	-	-	-	-	-	-	-	-	-	-	-	O		
	12800	-	O	O	O	O	-	-	-	-	-	-	-	-	-	-	-	-	-	-	-	-	-	-	-	-		
Flash (76)	Auto	O	-	-	-	O	O	O	-	O	-	O	-	O	-	-	O	O	O	O	O	O	O	O	O	-	-	
	On	-	O	O	O	O	-	O	O	O	-	O	-	O	O	-	O	O	O	O	O	O	O	O	O	O	-	-
	Sincro Lenta	*2	-	O	-	O	*2	O	-	-	-	-	-	*2	-	-	-	-	-	-	-	-	-	-	-	-	-	
	Off	O	O	O	O	O	O	O	O	O	O	O	O	O	O	O	O	O	O	O	O	O	O	O	O	O	O	O
Compensación de la exposición del flash (77)		-	O	O	O	O	-	*1	*1	-	-	-	-	-	-	-	-	-	-	-	-	-	-	-	-	-		
Nivel de salida del flash (86)		-	O	O	O	-	-	-	-	-	-	-	-	-	-	-	-	-	-	-	-	-	-	-	-	-		
Valor de apertura (84)		-	O	O	-	-	-	-	-	-	-	-	-	-	-	-	-	-	-	-	-	-	-	-	-	O		
Velocidad de obturación (83)		-	O	-	O	-	-	-	-	-	-	-	-	-	-	-	-	-	-	-	-	-	-	-	-	O		
Cambio de programa (64)		-	-	-	-	O	-	-	-	-	-	-	-	-	-	-	-	-	-	-	-	-	-	-	-	-		
Bloqueo AE (60, 64), Bloqueo FE (78)		-	O	O	O	O	-	-	-	-	-	-	-	-	-	-	-	-	-	-	-	-	-	-	-	*3	*3	
Bloqueo AE (durante la grabación), Compensación de la exposición (60)		-	O	O	O	O	-	-	-	O	O	O	O	O	O	O	O	O	O	O	O	O	O	O	O	O	O	

\*1 Se ajusta para adaptarse al ajuste [Luminosidad].

\*2 No disponible, pero cambia a en algunos casos.

\*3 Solamente bloqueo AE.

O Disponible o ajustado automáticamente. – No disponible.

Antes de usar la cámara

Guía básica

Guía avanzada

Nociones básicas sobre la cámara

Modo Auto/Modo Auto híbrido

Otros modos de disparo

Modo P

Modo Tv, Av y M

Modo de reproducción

Funciones Wi-Fi

Menú de ajuste

Accesorios

Apéndice

Índice



Función	Modo de disparo																							
			M	Av	Tv	P										HDR								
Desplace el recuadro AF <a href="#">(libro 72)</a>	-	○	○	○	○	-	○	-	○	○	○	○	○	○	○	-	○	○	-	-	-	○	○	○
AF táctil <a href="#">(libro 72)</a>	○	○	○	○	○	○	○	-	○	○	○	○	○	○	○	-	○	○	-	-	-	○	○	○
Vista ampliada <a href="#">(libro 75)</a>	-	○	○	○	○	-	○	-	○	○	○	○	-	○	-	-	-	-	-	-	-	-	-	-
Disparador táctil <a href="#">(libro 42)</a>	○	○	○	○	○	○	○	○	○	○	○	○	○	○	○	*4	○	○	-	○	○	○	-	-
Toma de fotos durante la grabación de vídeos <a href="#">(libro 59)*5</a>	○	○	○	○	○	○	○	○	○	○	○	○	○	○	○	○	○	○	-	○	○	○	○	○
Cambiar vista <a href="#">(libro 30, libro 63)</a>	Visualiz. info. 1/ Sin información	○	○	○	○	○	○	○	○	○	○	○	○	○	○	○	○	○	○	○	○	○	○	○
	Visualiz. info. 2/ Pantalla Control rápido INFO.	-	○	○	○	○	-	-	-	-	-	-	-	-	-	-	-	-	-	-	-	-	○	○

\*4 Solo está disponible para disparar. Designación de sujeto no disponible.

○ Disponible o ajustado automáticamente. - No disponible.

\*5 Las fotos se capturan con el mismo formato que los vídeos.

Antes de usar la cámara

Guía básica

Guía avanzada

Nociones básicas sobre la cámara

Modo Auto/Modo Auto híbrido

Otros modos de disparo

Modo P

Modo Tv, Av y M

Modo de reproducción

Funciones Wi-Fi

Menú de ajuste































Accesorios

Apéndice

Índice



## Menú de ajuste rápido

Función	Modo de disparo																											
		M	Av	Tv	P										HDR													
Sistema AF (71)	AF 	○	○	○	○	○	○	*1	○	○	○	○	○	○	○	○	○	○	○	○	○	○	○	○	○	○		
	AF 	-	○	○	○	○	-	*1	-	○	○	○	○	○	○	○	○	○	○	○	○	○	○	○	○	○		
Operación AF (73)	ONESHOT	○	○	○	○	○	○	*1	○	○	○	○	-	○	○	○	○	○	○	○	○	○	○	○	○	○		
	SERVO	-	○	○	○	○	-	*1	-	-	-	-	○	-	-	○	-	○	○	-	○	-	○	-	○	-		
Calid. imagen (43)		Para ver información detallada, consulte "Ficha Disparo" (174).																										
Tamaño de vídeo (46)	Cuando se ajusta en NTSC		○	○	○	○	○	○	*2	○	○	○	○	○	○	○	○	○	○	○	○	○	○	○	○	○	○	
			○	○	○	○	○	○	*2	○	○	○	○	○	○	○	○	○	○	○	○	○	○	*3	○	○	○	○
	Cuando se ajusta en PAL		○	○	○	○	○	○	*2	○	○	○	○	○	○	○	○	○	○	○	○	○	○	○	○	○	○	○
			○	○	○	○	○	○	*2	○	○	○	○	○	○	○	○	○	○	○	○	○	○	*3	○	○	○	○
Modo disparo (42)		○	○	○	○	○	○	○	○	○	○	○	○	○	○	○	○	○	○	○	○	○	○	○	○	○	○	
		○	○	○	○	○	-	-	-	○	○	○	○	-	○	-	-	-	-	-	-	-	-	-	-	○	○	
Autodisparador (40)		○	○	○	○	○	○	○	○	○	○	○	○	○	○	○	○	○	○	○	○	○	○	○	○	○	○	
Ajustes del autodisparador		○	○	○	○	○	-	-	○	○	○	○	○	○	○	○	○	○	○	○	○	○	○	○	○	○	○	
Balance de blancos (67)	AWB	○	○	○	○	○	○	○	○	○	○	○	○	○	○	○	○	○	○	○	○	○	○	○	○	○	○	
		-	○	○	○	○	-	-	-	-	-	-	-	-	-	-	-	-	-	-	-	-	-	-	-	○	○	
		-	○	○	○	○	-	-	-	-	-	-	-	-	-	-	-	-	-	-	-	-	-	-	-	-	-	
Corrección B.B. (68)		-	○	○	○	○	-	-	-	-	-	-	-	-	-	-	-	-	-	-	-	-	-	-	-	○	○	

\*1 Las funciones se pueden configurar en la ficha  2.

○ Disponible o ajustado automáticamente. – No disponible.

\*2 Las funciones se pueden configurar en la ficha  5.

\*3 Se sincroniza con el ajuste de formato y se ajusta automáticamente  56).

Antes de usar la cámara

Guía básica

Guía avanzada

Nociones básicas sobre la cámara

Modo Auto/Modo Auto híbrido

Otros modos de disparo

Modo P

Modo Tv, Av y M

Modo de reproducción

Funciones Wi-Fi

Menú de ajuste

Accesorios

Apéndice

Índice





Función	Modo de disparo																						
		M	Av	Tv	P																		
Estilo imagen (📖69)		○	○	○	○	○	○	–	–	○	○	○	○	–	○	–	–	–	–	–	–	○	○
		–	○	○	○	○	–	○	○	–	–	–	–	○	–	○	○	○	○	○	○	○	○
	/  /	–	○	○	○	○	–	–	–	–	–	–	–	–	–	–	–	–	–	–	–	○	○
	/  /																						
Luminosidad Automática (📖66)		–	○	○	○	○	–	○	○	–	–	–	–	○	–	○	○	○	○	○	○	○	○
		–	○	○	○	○	–	–	–	–	–	–	–	–	–	–	–	–	–	–	–	○	○
		○	○	○	○	○	○	–	–	○	○	○	○	–	○	–	–	–	–	–	–	○	○
Modo de medición (📖64)		○	○	○	○	○	○	○	○	○	○	○	○	○	○	○	○	○	○	○	○	○	○
		–	○	○	○	○	–	–	–	–	–	–	–	–	–	–	–	–	–	–	–	–	–
Formato Imagen (📖45)	<b>3:2</b>	○	○	○	○	○	○	*3	–	○	○	○	○	○	○	○	○	○	○	○	○	○	–
	<b>4:3/16:9</b>	○	○	○	○	○	○	–	*3	○	○	○	○	○	○	○	○	○	○	○	○	○	*4
	<b>1:1</b>	○	○	○	○	○	○	–	*3	–	○	○	○	○	○	○	○	○	○	○	○	○	–

\*3 Las funciones se pueden configurar en la ficha 1.

○ Disponible o ajustado automáticamente. – No disponible.

\*4 Se ajusta automáticamente para adaptarse al formato del tamaño de grabación de vídeo.

### Antes de usar la cámara

### Guía básica

### Guía avanzada

#### Nociones básicas sobre la cámara

#### Modo Auto/Modo Auto híbrido

#### Otros modos de disparo

#### Modo P

#### Modo Tv, Av y M

#### Modo de reproducción

#### Funciones Wi-Fi

#### Menú de ajuste

#### Accesorios

#### Apéndice

### Índice



# Ficha Disparo

Función		Modo de disparo																													
				M	Av	Tv	P								HDR																
	Modo Grabación		-	O	O	O	O	O	O	O	O	O	O	O	O	O	O	O	O	O	O	O	O	O	O	O	O				
	Calid. imagen (43)	RAW	-	O	O	O	O	O	O	O	O	O	O	O	O	O	O	O	O	O	O	O	O	O	O	O	O	O			
			RAW	O	O	O	O	O	-	-	-	O	-	-	O	-	-	-	-	-	-	-	-	-	-	-	-	-	O	O	
	JPEG	-	O	O	O	O	O	-	-	-	O	-	-	O	-	-	-	-	-	-	-	-	-	-	-	-	-	O	O		
			O	O	O	O	O	O	O	O	O	O	O	O	O	O	O	O	O	O	O	O	O	O	O	O	O	O	O	O	
			O	O	O	O	O	-	O	O	O	O	O	O	O	O	O	O	O	O	O	O	O	O	O	O	O	O	O	O	
	Formato Imagen (45)		Consulte "Menú de ajuste rápido" (172).																												
	Vista de información de disparo (88)		O	O	O	O	O	O	O	O	O	O	O	O	O	O	O	O	O	O	O	O	O	O	O	O	O	O	O	O	
	Pant. girada (30)	On	O	O	O	O	O	O	O	O	O	O	O	O	O	O	O	O	O	O	O	O	O	O	O	O	O	O	O	O	
		Off	O	O	O	O	O	O	O	-	O	O	O	O	O	O	O	O	O	O	O	O	O	O	O	O	O	O	O	O	
Revisión imag. (47)*1		Off/ 2 segundos/ 4 segundos/ 8 segundos/ Retención	O	O	O	O	O	O	O	O	O	O	O	O	O	O	O	O	O	O	O	O	O	O	O	O	O	O	O		
Dispara- dor Táctil (42)	Disparador Táctil	Activa.	O	O	O	O	O	O	O	O	O	O	O	O	O	O	O	O	O	O	O	O	O	O	O	O	O	O	-	-	
		Desac.	O	O	O	O	O	O	O	O	O	O	O	O	O	O	O	O	O	O	O	O	O	O	O	O	O	O	O	O	O
	Icono Dis- par. Táctil	On	O	O	O	O	O	O	O	O	O	O	O	O	O	O	O	O	O	O	O	O	O	O	O	O	O	O	O	-	-
		Off	O	O	O	O	O	O	O	O	O	O	O	O	O	O	O	O	O	O	O	O	O	O	O	O	O	O	O	O	O

\*1 Se ajusta en [Off] y no se puede ajustar cuando se selecciona al mismo tiempo y [SERVO].

O Disponible o ajustado automáticamente. - No disponible.

## Antes de usar la cámara

### Guía básica

### Guía avanzada

#### Nociones básicas sobre la cámara

#### Modo Auto/Modo Auto híbrido

#### Otros modos de disparo

#### Modo P

#### Modo Tv, Av y M

#### Modo de reproducción

#### Funciones Wi-Fi

#### Menú de ajuste



























#### Accesorios

#### Apéndice

## Índice





Función		Modo de disparo																								
			<b>M Av Tv P</b>                   																		 					
 3	Comp. exposición (63)		Consulte "Menú de ajuste rápido" (172).																							
	Sensibilidad ISO (65)	Velocidad ISO	Consulte "Funciones disponibles en cada modo de disparo" (170).																							
		ISO Auto	-	O	O	O	O	-	-	-	-	-	-	-	-	-	-	-	-	-	-	-	O			
	Prioridad a tonos de altas luces (66)		-	O	O	O	O	-	-	-	-	-	-	-	-	-	-	-	-	-	-	-	O	O		
	Luminosidad Automática (66)		Consulte "Menú de ajuste rápido" (172).																							
	Modo de medición (64)		Consulte "Menú de ajuste rápido" (172).																							
	Control Flash	Destello flash (76)		Consulte "Funciones disponibles en cada modo de disparo" (170).																						
		Med. E-TTL II (78)	Evaluativa/Promediada	-	O	O	O	O	-	-	-	-	-	-	-	-	-	-	-	-	-	-	-	-		
		R. ojos rojos (47)		On/Off	O	O	O	O	O	O	O	O	-	O	-	O	O	-	O	O	O	O	O	O	-	-
		Ajuste func. flash incorp.	Modo de flash (86)	E-TTL II	O	O	O	O	O	O	O	O	-	O	-	O	O	-	O	O	O	O	O	O	-	-
				Flash manual	-	O	O	O	-	-	-	-	-	-	-	-	-	-	-	-	-	-	-	-	-	-
		Sincro obturac. (78)	1ª cortina	O	O	O	O	O	O	O	O	O	-	O	-	O	O	-	O	O	O	O	O	O	-	-
			2ª cortina	-	O	O	O	O	-	O	-	-	-	-	-	-	-	-	-	-	-	-	-	-	-	
		Comp. exp. 		Consulte "Funciones disponibles en cada modo de disparo" (170).																						
Pot. flash 		Consulte "Funciones disponibles en cada modo de disparo" (170).																								
Borrar ajustes (79)		-	O	O	O	O	-	O	-	-	-	-	-	-	-	-	-	-	-	-	-	-	-			

O Disponible o ajustado automáticamente. – No disponible.

#### Antes de usar la cámara

#### Guía básica

#### Guía avanzada

#### Nociones básicas sobre la cámara

#### Modo Auto/Modo Auto híbrido

#### Otros modos de disparo

#### Modo P

#### Modo Tv, Av y M

#### Modo de reproducción

#### Funciones Wi-Fi

#### Menú de ajuste

#### Accesorios

#### Apéndice

#### Índice



Función		Modo de disparo																								
				M	Av	Tv	P								Y1	HDR										
4*4	WB personalizado (📖67)		-	O	O	O	O	-	-	-	-	-	-	-	-	-	-	-	-	-	-	-	-	O	O	
	Corrección B.B. (📖68)	Consulte "Menú de ajuste rápido" (📖172).																								
	Estilo imagen (📖69)	Consulte "Menú de ajuste rápido" (📖172).																								
	Red. ruido en largas expo. (📖82)	Desac.	O	O	O	O	O	O	O	O	O	O	O	O	O	O	O	O	O	O	O	O	O	O	O	O
		Auto/Activa.	-	O	O	O	O	-	-	-	-	-	-	-	-	-	-	-	-	-	-	-	-	-	-	-
	Reducc. ruido alta sens. ISO (📖81)	Estándar	O	O	O	O	O	O	O	O	O	O	O	O	O	O	O	O	O	O	O	O	O	O	O	O
		Desac./Baja/Alta/Reduc. ruido multidisparo	-	O	O	O	O	-	-	-	-	-	-	-	-	-	-	-	-	-	-	-	-	-	-	-
	Tipo de resumen (📖37)	Con fotos/Sin fotos	-	-	-	-	-	O	-	-	-	-	-	-	-	-	-	-	-	-	-	-	-	-	-	-
Interr. AF auto (📖40)	Activa.	O	-	-	-	-	-	-	-	-	-	-	-	-	-	-	-	-	-	-	-	-	-	-	-	
	Desac.	O	O	O	O	O	O	O	O	O	O	O	O	O	O	O	O	O	O	O	O	O	O	O	O	
Mantener  (📖48)	Desac./Activa.	-	-	-	-	-	-	O	-	-	-	-	-	-	-	-	-	-	-	-	-	-	-	-	-	

\*4 Los elementos de la ficha 5 se muestran en la ficha 4 en estos modos: , , , , , , , , , , , , , , y .

O Disponible o ajustado automáticamente. – No disponible.

- Antes de usar la cámara
- Guía básica
- Guía avanzada
  - Nociones básicas sobre la cámara
  - Modo Auto/Modo Auto híbrido
  - Otros modos de disparo
  - Modo P
  - Modo Tv, Av y M
  - Modo de reproducción
  - Funciones Wi-Fi
  - Menú de ajuste
  - Accesorios
  - Apéndice
- Índice

Función		Modo de disparo																								
				M	Av	Tv	P									HDR										
5	Tamaño de vídeo (📖46)	Consulte "Menú de ajuste rápido" (📖172).																								
	Grabación sonido	Auto/Activa.	O	O	O	O	O	O	O	O	O	O	O	O	O	O	O	O	O	O	O	O	O	O	O	O
		Manual	-	O	O	O	O	-	-	-	-	-	-	-	-	-	-	-	-	-	-	-	-	-	O	O
		Desac.	O	O	O	O	O	O	O	O	O	O	O	O	O	O	O	O	O	O	O	O	O	O	O	O
	Nivel grabac.	-	O	O	O	O	-	-	-	-	-	-	-	-	-	-	-	-	-	-	-	-	-	-	O	O
	Filtro de viento/ Atenuador	Filtro viento	Auto	O	O	O	O	O	O	O	O	O	O	O	O	O	O	O	O	O	O	O	O	O	O	O
			Desac.	-	O	O	O	O	-	-	-	-	-	-	-	-	-	-	-	-	-	-	-	-	O	O
		Atenuador	Desac.	O	O	O	O	O	O	O	O	O	O	O	O	O	O	O	O	O	O	O	O	O	O	O
			Activa.	-	O	O	O	O	-	-	-	-	-	-	-	-	-	-	-	-	-	-	-	-	-	O
	AF servo vídeo (📖59)	Activa.	O	O	O	O	O	O	O	O	O	O	O	O	O	O	O	O	O	O	O	O	O	O	O	
Desac.		O	O	O	O	O	O	O	O	O	O	O	O	O	O	O	O	O	O	O	O	O	O	O		
AF en disparador durante (📖59)	ONE SHOT/ Desac.	O	O	O	O	O	O	O	O	O	O	O	O	O	O	O	O	O	O	O	O	O	O	O		

O Disponible o ajustado automáticamente. – No disponible.

## Antes de usar la cámara

### Guía básica

### Guía avanzada

#### Nociones básicas sobre la cámara

#### Modo Auto/Modo Auto híbrido

#### Otros modos de disparo

#### Modo P

#### Modo Tv, Av y M

#### Modo de reproducción

#### Funciones Wi-Fi

#### Menú de ajuste

#### Accesorios

#### Apéndice

## Índice



## Ficha C.Fn

Función		Modo de disparo	A+	📷																					📺
				M	Av	Tv	P	📷	📷	📷	📷	📷	📷	📷	📷	📷	📷	📷	📷	📷	📷	📷	📷	📷	
C.Fn I: Exposición (📖88)	Ampliación ISO	0: Desactivar	○	○	○	○	○	○	○	○	○	○	○	○	○	○	○	○	○	○	○	○	○	○	○
		1: Activar	-	○	○	○	○	-	-	-	-	-	-	-	-	-	-	-	-	-	-	-	-	-	○
	Desplazamiento de seguridad	0: Desactivar	○	○	○	○	○	○	○	○	○	○	○	○	○	○	○	○	○	○	○	○	○	○	○
		1: Activar	-	-	○	○	-	-	-	-	-	-	-	-	-	-	-	-	-	-	-	-	-	-	-
C.Fn II: Autofoco (📖88)	Destello luz de ayuda AF (LED)	0: Activar	○	○	○	○	○	-	○	○	○	○	○	-	○	○	○	○	○	○	○	○	○	○	
		1: Desactivar	-	○	○	○	○	○	-	-	-	-	○	-	-	-	-	-	-	-	-	-	-	○	○
C.Fn III: Otros (📖88)	Controles personalizados	Dispar./Bloqueo AE	-	○	○	○	○	-	-	-	-	-	-	-	-	-	-	-	-	-	-	-	○	○	
		Botón 📷	-	○	○	○	○	-	-	-	-	-	-	-	-	-	-	-	-	-	-	-	-	-	
	Disparar sin objetivo	0: Desactivar	○	○	○	○	○	○	○	○	○	○	○	○	○	○	○	○	○	○	○	○	○	○	
		1: Activar	-	○	○	○	○	-	-	-	-	-	-	-	-	-	-	-	-	-	-	-	-	○	○
	Retraer objetivo al apagar	0: Activar	○	○	○	○	○	○	○	○	○	○	○	○	○	○	○	○	○	○	○	○	○	○	○
1: Desactivar		-	○	○	○	○	-	-	-	-	-	-	-	-	-	-	-	-	-	-	-	-	○	○	
Borrar func. personalizadas (📖88)			-	○	○	○	○	-	-	-	-	-	-	-	-	-	-	-	-	-	-	-	○	○	

○ Disponible o ajustado automáticamente. – No disponible.

Antes de usar la cámara

Guía básica

Guía avanzada

Nociones básicas sobre la cámara

Modo Auto/Modo Auto híbrido

Otros modos de disparo

Modo P

Modo Tv, Av y M

Modo de reproducción

Funciones Wi-Fi

Menú de ajuste

Accesorios

Apéndice

Índice



## Control rápido INFO.

La pantalla Control rápido INFO. (📖63) no está disponible en estos modos: [📷], [📹], [📹], [📷], [📷], [📷], [📷], [📷], [📷], [📷], [📷], [📷], [📷], [📷], [📷], [📷], [📷] y [📷].

Función	Modo de disparo						
	M	Av	Tv	P	📷	📷	
Modo de disparo	-	-	-	-	○	○	
Velocidad de obturación	○	-	○	-	-	○	
Abertura	○	○	-	-	-	○	
Sensibilidad ISO	○	○	○	○	-	○	
Comp. exposición	○	○	○	○	○	○	
Compensación exposición flash	○	○	○	○	-	-	
Destello flash	○	○	○	○	-	-	
Estilo imagen	○	○	○	○	○	○	
Balance de blancos	○	○	○	○	○	○	
Corrección B.B.	○	○	○	○	○	○	
Luminosidad Automática	○	○	○	○	○	○	
Modo de medición	○	○	○	○	-	-	
Modo disparo	○	○	○	○	-	-	
Autodisparador	○	○	○	○	○	○	
Tamaño de vídeo	○	○	○	○	○	○	
Calid. imagen	○	○	○	○	○	○	
Grabación sonido	-	-	-	-	○	○	
Filtro viento	-	-	-	-	○	○	
Atenuador	-	-	-	-	○	○	

○ Disponible o ajustado automáticamente. - No disponible.

## Ficha Configuración

Ficha	Elemento	Página de referencia
🔧1	Crear carpeta	📖138
	Número archivo	📖138
	Formatear	📖139
	Sistema vídeo	📖139
🔧2	Modo Eco	📖140
	Ahorro energía	📖29
	Luminosid. LCD	📖140
	Zona horaria	📖141
	Fecha/Hora	📖141
	Idioma 🗣️	📖141
	Aviso sonoro	📖141
🔧3	Trucos/consejos	📖142
	Tamaño/info icono	📖142
	Función táctil	📖142
	Aj. bloqueo auto pantalla	📖142
	Limpieza del sensor	📖142
	Config. Wi-Fi	📖112
	Botón conexión disposit. móvil	📖115
🔧4	Pantalla logo certificación	📖144
	Información de Copyright	📖144
	Borrar los ajustes de cámara	📖145
	Firmware 📷 ver.: *.* *	📖145

\* Solamente está disponible en estos modos: [📷], [📷], [📷], [📷], [📷] y [📷].

Antes de usar la cámara

Guía básica

Guía avanzada

Nociones básicas sobre la cámara

Modo Auto/Modo Auto híbrido

Otros modos de disparo

Modo P

Modo Tv, Av y M

Modo de reproducción

Funciones Wi-Fi

Menú de ajuste

Accesorios

Apéndice

Índice





## Ficha Reproducción

Ficha	Elemento	Página de referencia
▶ 1	Proteger	📖 99
	Girar	📖 104
	Borrar	📖 102
	Clasificación	📖 105
	Mostrar diapos	📖 99
	Lista/Repr. vídeo r.	📖 94
	Búsqueda imág.	📖 96
▶ 2	Filtros creativos	📖 108
	Redimensionar	📖 106
	Recortar	📖 107
	Correc. Ojos Rojos	📖 108
	Ajustes impres.	📖 155
	Configur. fotolibro	📖 160
▶ 3	Efecto transic.	📖 92
	Efecto de índice	📖 95
	Vista despl.	📖 92
	Rotación Auto	📖 104
	Volver a	📖 92
▶ 4	Visualiz. info. reproducción	📖 93

## Menú de ajuste rápido en modo de reproducción

Elemento	Página de referencia
Proteger	📖 99
Girar	📖 104
Clasificación	📖 105
Búsqueda imág.	📖 96
Reprod. vídeo	📖 92
Repr. vídeo r. enlazado	📖 94
Imprimir	📖 154
Redimensionar	📖 106
Recortar	📖 107
Filtros creativos	📖 108
Aplicar ajustes de [★] *	📖 50
Función Wi-Fi	📖 112

\* En otros modos de disparo diferentes de [★]: [Aplicar ajustes a ★]

Antes de usar la cámara

Guía básica

Guía avanzada

Nociones básicas sobre la cámara

Modo Auto/Modo Auto híbrido

Otros modos de disparo

Modo P

Modo Tv, Av y M

Modo de reproducción

Funciones Wi-Fi

Menú de ajuste

Accesorios

Apéndice

Índice



## Precauciones de uso

- La cámara es un dispositivo electrónico de alta precisión. Evite dejarla caer y someterla a impactos fuertes.
- No ponga la cámara cerca de imanes, motores u otros dispositivos que generen campos electromagnéticos fuertes, que pueden provocar averías o borrar los datos de las imágenes.
- Si le caen gotas de agua o se adhiere suciedad a la cámara o a la pantalla, límpiela con un paño suave y seco o un paño para limpiar gafas. No la frote demasiado ni la fuerce.
- Para limpiar la cámara o la pantalla, no utilice jamás limpiadores que contengan disolventes orgánicos.
- Utilice un cepillo con pera para eliminar el polvo del objetivo. Si le resulta difícil limpiarla, póngase en contacto con el Servicio de asistencia al cliente de Canon.
- Para evitar que se forme condensación en la cámara después de cambios repentinos de temperatura (cuando se transfiera la cámara de ambientes fríos a ambientes cálidos), ponga la cámara en una bolsa de plástico hermética con cierre y deje que se adapte gradualmente a la temperatura antes de extraerla de la bolsa.
- Guarde las baterías sin utilizar en una bolsa de plástico u otro recipiente. Para mantener el rendimiento de la batería si no va a utilizarla durante algún tiempo, cárguela más o menos una vez al año y, a continuación, utilice la cámara hasta que se agote la energía antes de guardar la batería.
- Si se forma condensación en la cámara, deje de utilizarla inmediatamente. Si continúa utilizando la cámara en este estado puede dañarla. Retire el objetivo, la batería y la tarjeta de memoria y espere hasta que la humedad se haya evaporado antes de volver a utilizarla.
- No toque los contactos de la cámara ni del objetivo. Esto podría provocar un fallo de funcionamiento de la cámara.
- Para evitar dañar el sensor de imagen, no lo toque cuando quede expuesto tras desmontar un objetivo.

- No bloquee el funcionamiento del obturador con el dedo, etc. Si lo hace, puede provocar una avería.
- Después de desmontar el objetivo de la cámara, deje el objetivo con el extremo posterior hacia arriba y coloque las tapas del objetivo para evitar que se rayen la superficie del objetivo y los contactos eléctricos.
- Además del polvo que entra en la cámara desde el exterior, en raras ocasiones el lubricante de las piezas internas de la cámara puede manchar la parte frontal del sensor. Si aún hay puntos visibles en las imágenes después de la limpieza automática del sensor, póngase en contacto con un Servicio de asistencia al cliente de Canon para solicitar la limpieza del sensor.
- Se recomienda limpiar periódicamente el cuerpo de la cámara y la montura del objetivo con un paño suave para la limpieza de objetivos.

Antes de usar la cámara

Guía básica

Guía avanzada

Nociones básicas sobre la cámara

Modo Auto/Modo Auto híbrido

Otros modos de disparo

Modo P

Modo Tv, Av y M

Modo de reproducción

Funciones Wi-Fi

Menú de ajuste

Accesorios

Apéndice

Índice



## Especificaciones

### Tipo

Tipo	Cámara digital no réflex monocular con AF/AE
Soporte de grabación	Tarjeta de memoria SD, tarjeta de memoria SDHC, tarjeta de memoria SDXC • Compatible con UHS-I
Tamaño del sensor de imagen	Aprox. 22,3 x 14,9 mm (Tamaño APS-C)
Objetivos compatibles	Objetivos Canon EF-M, EF* y EF-S* (la longitud focal equivalente en película de 35 mm es aproximadamente 1,6 veces la longitud focal del objetivo) * Se necesita el Adaptador Montura EF-EOS M
Montura del objetivo	Montura Canon EF-M

### Sensor de imagen

Tipo	Sensor CMOS (compatible con AF CMOS híbrido II)
Píxeles efectivos	Aprox. 18,0 megapíxeles
Píxeles totales	Aprox. 18,5 megapíxeles
Formato	3:2
Función de eliminación del polvo	Auto / Manual

### Formato de grabación

Formato de archivo	Design rule for Camera File system (DCF) 2.0
Tipo de datos	JPEG, RAW (original de Canon de 14 bits), es posible la grabación simultánea RAW+JPEG
Píxeles de grabación	L (Grande): Aprox. 17,9 megapíxeles (5184x3456) M (Mediana): Aprox. 12,4 megapíxeles (4320x2880) S1 (Pequeña 1): Aprox. 5,5 megapíxeles (2880x1920) S2 (Pequeña 2): Aprox. 3,5 megapíxeles (2304x1536) S3 (Pequeña 3): Aprox. 350.000 píxeles (720x480) RAW: Aprox. 17,9 megapíxeles (5184x3456)
Ajuste de carpeta	Se puede seleccionar mensual y diaria
Numeración de archivos	Continuo, Auto Reset

Antes de usar la cámara

Guía básica

Guía avanzada

Nociones básicas sobre la cámara

Modo Auto/Modo Auto híbrido

Otros modos de disparo

Modo P

Modo Tv, Av y M

Modo de reproducción

Funciones Wi-Fi

Menú de ajuste

Accesorios

Apéndice

Índice



## Procesado de imágenes durante el disparo

Estilo de imagen	Auto, Normal, Retrato, Paisaje, Neutro, Fiel, Monocromo, Usuario 1 - 3
Balance de blancos	Auto, Preestablecido (Luz día, Sombra, Nublado, Tungsteno, Luz fluorescente blanca, Flash), Balance de blancos personalizado disponible
Reducción de ruido	Aplicable a largas exposiciones y disparos con alta sensibilidad ISO
Corrección automática de la luminosidad de la imagen	Luminosidad Automática
Prioridad a tonos de altas luces	Proporcionado
Corrección de las aberraciones del objetivo	Corrección de la iluminación periférica, Corrección de la aberración cromática
Ayuda creativa	Fondo (Desenfocado–Nítido), Luminosidad (Oscuro–Claro), Contraste (Bajo–Alto), Saturación (Neutro–Intenso), Tono de color (Frio–Cálido), Monocromo

## Enfoque automático

Tipo	Sistema AF CMOS II híbrido (Punto AF único, Cara+Seguimiento)
Puntos AF	49 puntos (Máx.)
Gama de luminosidad de enfoque	EV 1 – 18 (a temperatura ambiente, ISO 100 y utilizando un objetivo EF-M22mm f/2 STM)
Operación AF	AF foto a foto, AF Servo
Luz de ayuda al AF	Integrada (lámpara LED)

## Control de la exposición

Modos de medición	Medición en tiempo real con sensor de imagen
	Medición evaluativa
	Medición parcial
	Medición puntual
	Medición promediada con preponderancia central
Gama de medición de la luminosidad	EV 1 - 20 (a temperatura ambiente, ISO 100)
Control de la exposición	AE programada (excepto en los modos Tv, Av y M), AE con prioridad a la obturación, AE con prioridad a la abertura, Exposición manual
Velocidad ISO (Índice de exposición recomendado)	Se ajustan automáticamente o manualmente en un intervalo de ISO 100 – 12800 (equivalente a 25600 cuando se amplía) La velocidad ISO automática máxima se puede ajustar en modo P, Tv, Av, M o vídeo
Compensación de la exposición	Manual: $\pm 3$ puntos en incrementos de 1/3 de punto
Bloqueo AE	Auto / Manual

## Obturador

Tipo	Obturador plano focal controlado electrónicamente
Velocidad de obturación	1/4000 seg. a 30 seg. (intervalo total de velocidad de obturación; el intervalo disponible varía según el modo de disparo), sincronización X a 1/200 seg.

Antes de usar la cámara

Guía básica

Guía avanzada

Nociones básicas sobre la cámara

Modo Auto/Modo Auto híbrido

Otros modos de disparo

Modo P

Modo Tv, Av y M

Modo de reproducción

Funciones Wi-Fi

Menú de ajuste

Accesorios

Apéndice

Índice



## Unidades de flash

Flash incorporado	Flash emergente manual, retraíble Número guía: aprox. 5 (ISO 100·m) Admite un ángulo de visión equivalente a una distancia focal de, aproximadamente, 15 mm (equivalente en película de 35 mm: aproximadamente 24 mm) Tiempo de recarga: aprox. 3 seg.
Modo de medición del flash	Flash automático E-TTL II
Compensación de la exposición con flash	±2 puntos en incrementos de 1/3 de punto
Bloqueo FE	Proporcionado

## Sistema de avance, autodesparador

Modo disparo	Disparo único, Disparo continuo
Velocidad de disparo continuo	Máx. aprox. 4,6 fps
Ráfaga máxima	JPEG: Aprox. 1000 imágenes RAW: Aprox. 7 imágenes RAW+JPEG Grande/Fina: Aprox. 4 imágenes • Medido según los estándares de prueba de Canon (ISO 200 y estilo de imagen "Estándar") utilizando una tarjeta UHS-I de 16 GB según los estándares de prueba de Canon.
Modo autodesparador	Off, Autodesparador 2 seg., Autodesparador 10 seg., Temporizador personalizado

## Toma de fotos

Ajustes de formato	3:2, 4:3, 16:9, 1:1
Modo de enfoque	AF, MF, AF+MF (MF y MF en modo AF+MF: ampliación aprox. de 5x/10x y compatibilidad con valor máximo MF)
AF continuo	Proporcionado
Disparador Táctil	Proporcionado
Mostrar retícula	Dos tipos
Previsualización de la profundidad de campo	Proporcionada

## Grabación de vídeo

Formato de grabación	MP4
Vídeo	MPEG-4 AVC/H.264 Frecuencia de bits variable (media)
Audio	MPEG-4 AAC-LC
Tamaño de grabación y frecuencia de fotogramas	1920x1080 (Full HD): 29,97 fps (NTSC) / 23,98 fps* (NTSC) / 25,00 fps (PAL) 1280x720 (HD): 59,94 fps (NTSC) / 50,00 fps (PAL) 640x480 (SD): 29,97 fps (NTSC) / 25,00 fps (PAL) * Frecuencia de fotogramas real: 23,976 fps.
Tamaño del archivo	1920x1080 (29,97 fps/23,98 fps/25,00 fps): 172,6 MB/min. 1280x720 (59,94 fps/50,00 fps): 115,4 MB/min. 640x480 (29,97 fps/25,00 fps): 22,4 MB/min.
Enfoque	Sistema AF CMOS II híbrido (Punto AF único, Cara+Seguimiento)

## Antes de usar la cámara

### Guía básica

### Guía avanzada

#### Nociones básicas sobre la cámara

#### Modo Auto/Modo Auto híbrido

#### Otros modos de disparo

#### Modo P

#### Modo Tv, Av y M

#### Modo de reproducción

#### Funciones Wi-Fi

#### Menú de ajuste

#### Accesorios

#### Apéndice

## Índice



Modo de enfoque	AF, MF, AF+MF (enfoque manual después de AF foto a foto) (MF y MF en modo AF+MF: compatibilidad con valor máximo MF)
AF Servo	Puede ponerse en pausa y reanudarse.
Gama de medición de la luminosidad	EV 1 - 20 (a temperatura ambiente, ISO 100)
Modo de medición	Medición evaluativa
Control de la exposición	Modo de exposición automática de vídeo, modo efecto miniatura de vídeo, modo foto: Velocidad de obturación de 1/30 a 1/4000 seg.*, con ajuste automático de la apertura y la velocidad ISO. Modo de exposición manual de vídeo: Velocidad de obturación de 1/30 a 1/4000 seg.*, con ajuste manual de la apertura y la velocidad ISO (automático o un valor específico). * La velocidad de obturación mínima se limita a 1/30 seg. a 24/25/30 fps o 1/60 seg. a 50/60 fps.
Compensación de la exposición	±3 puntos en incrementos de 1/3 de punto
Velocidad ISO (Índice de exposición recomendado)	Se ajustan automáticamente o manualmente en un intervalo de ISO 100 – 6400 (equivalente a 12800 cuando se amplía)* * Solamente en modo manual
Efecto miniatura de vídeo	Proporcionado
Toma de fotos	Proporcionada
Mostrar retícula	Dos tipos
Grabación de sonido	Micrófono estéreo incorporado, nivel de grabación ajustable, filtro de viento proporcionado, atenuador proporcionado

## Pantalla

Tipo	Monitor TFT de cristal líquido en color
Tamaño de pantalla / puntos	Ancho, tipo 7,5cm (3,0 pulgadas) (3:2) / aprox. 1,04 millones de puntos
Ajuste de luminosidad	Manual (5 niveles)
Ajuste del ángulo	Tipo de inclinación: Aprox. 180° hacia arriba
Idiomas de la interfaz	Inglés, Alemán, Francés, Holandés, Danés, Portugués, Finlandés, Italiano, Noruego, Sueco, Español, Griego, Ruso, Polaco, Checo, Húngaro, Rumano, Ucraniano, Turco, Árabe, Tailandés, Chino simplificado, Chino tradicional, Coreano, Japonés
Trucos/consejos	Visualizable

## Antes de usar la cámara

### Guía básica

### Guía avanzada

#### Nociones básicas sobre la cámara

#### Modo Auto/Modo Auto híbrido

#### Otros modos de disparo

#### Modo P

#### Modo Tv, Av y M

#### Modo de reproducción

#### Funciones Wi-Fi

#### Menú de ajuste

#### Accesorios

#### Apéndice

## Índice



## Funciones de reproducción

Formatos de presentación de imagen	Visualización de imágenes de una en una, visualización de imágenes de una en una + información (información básica, información de disparo, histograma, información de objetivo, estilo de imagen, reducción de ruido y datos de corrección), índice de imágenes (6/12/42/110 imágenes), compatible con rotación de imágenes
Ampliación del zoom	Aprox. 1,5x - 10x
Aviso de altas luces	Las altas luces sobreexpuestas parpadean
Métodos de examen de imagen	Imagen única, salto de 10 o 100 imágenes, visualización filtrada (por fecha de disparo, personas, vídeos, fotos o clasificación), vista de desplazamiento
Rotación de imágenes	Proporcionada
Clasificación	Proporcionada
Búsqueda de imágenes	Clasificación, Fecha, Personas, Fotos, Vídeos, Resumen de vídeo
Reproducción de vídeo	Activada
Protección de imágenes	Proporcionada
Presentación de diapositivas	Todas las imágenes <ul style="list-style-type: none"><li>También es posible la reproducción después de filtrar las imágenes utilizando la búsqueda de imágenes</li></ul>

## Procesado posterior de imágenes

Posible solamente con imágenes tomadas con el mismo modelo

Filtros creativos	B/N con grano, Enfoque suave, Efecto ojo de pez, Efecto Óleo, Efecto Acuarela, Efecto cámara juguete, Efecto miniatura
Redimensionar	Compatible
Corrección de ojos rojos	Proporcionada

## Impresión directa

Tipo	PictBridge (USB y red LAN inalámbrica)
Imágenes imprimibles	Imágenes JPEG y RAW (puede imprimir imágenes RAW visualizadas como JPEG solamente con imágenes tomadas con el mismo modelo), MP4
Orden de impresión	Compatible con DPOF Versión 1.1

## Funciones personalizadas

Funciones personalizadas	6 tipos
Información de copyright	Entrada e inclusión posibles

## Interfaces

Terminal digital	Para comunicaciones con un ordenador y PictBridge (equivalente a USB de alta velocidad)
Terminal HDMI mini OUT	Tipo C (Cambia la resolución automáticamente)

Antes de usar la cámara

Guía básica

Guía avanzada

Nociones básicas sobre la cámara

Modo Auto/Modo Auto híbrido

Otros modos de disparo

Modo P

Modo Tv, Av y M

Modo de reproducción

Funciones Wi-Fi

Menú de ajuste

Accesorios

Apéndice

Índice



## Wi-Fi (LAN inalámbrica)

Cumplimiento de estándares	IEEE 802.11b/g/n
Método de transmisión	Modulación DS-SS (IEEE 802.11b), Modulación OFDM (IEEE 802.11g/n)
Alcance de transmisión	Aprox. 15 m • Cuando se conecta a un smartphone o a una tableta • Sin obstrucciones entre las antenas de transmisión y recepción, y sin interferencias de radio
Frecuencia de transmisión (frecuencia central)	Frecuencia: 2412 a 2462 MHz Canales: 1 a 11
Método de conexión	Modo de infraestructura*, modo de punto de acceso de cámara, modo ad hoc * Compatible con Wi-Fi Protected Setup (Configuración protegida de Wi-Fi)
Seguridad	Método de autenticación: Sistema abierto, WPA-PSK, WPA2-PSK Cifrado: WEP, TKIP, AES

## Funciones de red

Transferir imágenes entre cámaras	Transferir una imagen, imágenes seleccionadas e imágenes que han cambiado de tamaño
Conexión a smartphones	Visualización, control, recepción de imágenes con un smartphone Envío de imágenes a smartphone conectado mediante NFC Control remoto de la cámara con un smartphone
Imprimir desde impresoras Wi-Fi	Las imágenes a imprimir se pueden enviar a una impresora compatible con Wi-Fi
Enviar imágenes a un servicio Web	Las imágenes de la cámara o los enlaces a las imágenes se pueden enviar a servicios Web registrados
Ver imágenes con un reproductor multimedia	Se pueden ver imágenes con un reproductor multimedia compatible con DLNA

## Fuentes de alimentación

Batería	Una batería: LP-E12 • Se puede suministrar alimentación CA mediante el kit adaptador de CAACK-E12.
Número de disparos posibles	Temperatura ambiente (23°C): aprox. 255 disparos; bajas temperaturas (0°C): aprox. 210 disparos
Tiempo de vídeo grabable	Temperatura ambiente (23°C): aprox. 1 hora 45 min.; bajas temperaturas (0°C): aprox. 1 hora 40 min. (utilizando la batería LP-E12, completamente cargada)

## Dimensiones y peso

Dimensiones	Aprox. 108,0 (An.) x 66,6 (Al.) x 35,0 (Pr.) mm
Peso	Aprox. 301 g (incluido cuerpo, batería, tarjeta) Aprox. 265 g (solo el cuerpo, sin tapa de objetivo)

## Entorno de funcionamiento

Intervalo de temperatura de funcionamiento	0°C - +40°C
Humedad de funcionamiento	85% o menor

Antes de usar la cámara

Guía básica

Guía avanzada

Nociones básicas sobre la cámara

Modo Auto/Modo Auto híbrido

Otros modos de disparo

Modo P

Modo Tv, Av y M

Modo de reproducción

Funciones Wi-Fi

Menú de ajuste

Accesorios

Apéndice

Índice





## Número de disparos por tarjeta de memoria

Utilizando una tarjeta de memoria de 16 GB

Calidad de imagen	Tamaño del archivo (aprox. MB)	Número de disparos (aprox.)	Ráfaga máxima (aprox.)
L	6,8	2208	1000
L	4,4	3397	1000
M	5,8	2612	1000
M	3,6	4152	1000
S1	3,0	5061	1000
S1	2,0	7592	1000
S2	1,8	8377	1000
S3	0,3	48592	1000
RAW	22,7	666	7
RAW+JPEG	Total RAW y JPEG	512	4

- El tamaño de archivo de imagen, el número de disparos posibles y la ráfaga máxima durante los disparos en serie se basan en los estándares de prueba de Canon (formato 3:2, ISO 200 y estilo de imagen normal) usando una tarjeta de memoria de 16 GB, compatible con UHS-I, que cumpla los estándares de prueba de Canon. Estos valores varían en función de las condiciones de disparo.

## Tiempo de grabación por tarjeta de memoria

Utilizando una tarjeta de memoria de 16 GB

Calidad de imagen	Tiempo total de grabación (aprox.)	Tamaño del archivo (aprox.)
FHD 29.97P FHD 23.98P FHD 25.00P	1 h. 26 min. 5 seg.	172,6 MB/min.
HD 59.94P HD 50.00P	2 h. 8 min. 27 seg.	115,4 MB/min.
VGA 29.97P VGA 25.00P	10 h. 22 min. 35 seg.	22,4 MB/min.

- La grabación continua es posible hasta que la tarjeta de memoria se llena o el tiempo de grabación alcanza aproximadamente 29 minutos y 59 segundos.
- En algunas tarjetas de memoria, es posible que la grabación se detenga antes de que haya transcurrido este tiempo. Para tomar fotografías durante la grabación de vídeo se requieren tarjetas de memoria más rápidas.

Antes de usar la cámara

Guía básica

Guía avanzada

Nociones básicas sobre la cámara

Modo Auto/Modo Auto híbrido

Otros modos de disparo

Modo P

Modo Tv, Av y M

Modo de reproducción

Funciones Wi-Fi

Menú de ajuste

Accesorios

Apéndice

Índice



## Alcance aproximado del flash incorporado

(aprox. m [pies])

Velocidad ISO	Con un objetivo EF-M15-45mm f/3.5-6.3 IS STM	
	Gran angular: 15 mm	Teleobjetivo: 45 mm
100	0.5 - 1.4	0.5 - 0.9
200	0.5 - 2.0	0.5 - 1.3
400	0.5 - 2.9	0.5 - 1.8
800	0.7 - 4.0	0.5 - 2.5
1600	1.0 - 5.7	0.5 - 3.6
3200	1.5 - 8.1	0.8 - 5.1
6400	2.1 - 11.4	1.2 - 7.1
12800	2.9 - 16.2	1.6 - 10.1
H (equivalente a 25600)	4.1 - 22.9	2.4 - 14.3

## Batería LP-E12

Tipo	Batería recargable de ion-litio
Tensión nominal	7,2 V CC
Capacidad	875 mAh
Temperatura de funcionamiento	Durante la carga: 5°C - 40°C Durante el disparo: 0°C - 40°C
Humedad de funcionamiento	85% o menor

## Cargador de batería LC-E12/LC-E12E

Batería compatible	Batería LP-E12
Tiempo de recarga	Aprox. 2 horas (a temperatura ambiente)
Entrada nominal	100 - 240 V CA (50/60 Hz)
Salida nominal	8,4 V CC/540 mA
Temperatura de funcionamiento	+5°C - +40°C
Humedad de funcionamiento	85% o menor

- Todos los datos anteriores se basan en estándares de prueba de Canon.
- El número de disparos posibles, las dimensiones y el peso (para el cuerpo de la cámara solamente e incluyendo la batería y la tarjeta de memoria) antes indicados se basan en los métodos y directrices de comprobación estándar de la CIPA.
- Las especificaciones y el aspecto de la cámara están sujetos a cambios sin previo aviso.
- Si ocurre algún problema con un objetivo que no sea de Canon montado en la cámara, consulte al fabricante del objetivo en cuestión.

Antes de usar la cámara

Guía básica

Guía avanzada

Nociones básicas sobre la cámara

Modo Auto/Modo Auto híbrido

Otros modos de disparo

Modo P

Modo Tv, Av y M

Modo de reproducción

Funciones Wi-Fi

Menú de ajuste

Accesorios

Apéndice

Índice



# Índice

## A

- Accesorios 148
- Adaptador de CC 151
- AF Servo 73
- AF táctil 72
- Ahorro de energía 29
- Alimentación 148
  - Batería, → Cargador de batería, → Kit adaptador de CA
- Alto rango dinámico (modo de disparo) 54
- Autodisparador 40
  - Autodisparador de 2 segundos 41
  - Personalización del autodisparador 41
- Auto híbrido (modo de disparo) 37
- Autorettrato (modo de disparo) 51
- Ayuda creativa (modo de disparo) 48

## B

- Balance de blancos (color) 67
- Balance de blancos personalizado 67, 70
- Batería
  - Ahorro de energía 29
  - Carga 18
  - Modo Eco 140
  - Nivel 167

- Bloqueo del enfoque 72
- Bloqueo FE 78
- B/N con grano (modo de disparo) 58
- B/N (monocromo) 69
- Borrado 102
- Borrar todo 103
- Botón de conexión de dispositivo móvil 115, 134
- Buscar 96

## C

- Cable HDMI 150
- Cable interfaz 2, 153
- Calidad de imagen → Relación de compresión (calidad de imagen)
- Cámara
  - Reiniciar todo 145
- Cambio de tamaño de las imágenes 106
- Camera Connect 113
- CANON iMAGE GATEWAY 121
- Cara+Seguimiento (modo del recuadro AF) 72
- Carga 18
- Cargador de batería 2, 148
- Clasificación 106
- Color (balance de blancos) 68
- Comida (modo de disparo) 53

- Compensación de la exposición del flash 77
- Compresión 43
- Configuración del fotolibro 160
- Contenido del paquete 2
- Contraste 70
- Correa 17
- Correa para el cuello → Correa
- Corrección de la aberración cromática 80
- Corrección de la iluminación periférica 80
- Corrección de ojos rojos 108
- Corrección de sombras 73
- Corriente doméstica 151

## D

- Deportes (modo de disparo) 52
- Desactivación del flash
  - Compensación de la exposición del flash 77
  - On 77
  - Sincronización lenta 76
- Disparador táctil 42
- Disparo
  - Información de disparo 167
- Disparo remoto 134
- DLNA 112
- DPOF 158

## E

- Edición
  - Cambio de tamaño de las imágenes 106
  - Corrección de ojos rojos 108
  - Recorte 107
- Edición o borrado de información de conexión 135
- Efecto Acuarela (modo de disparo) 56
- Efecto cámara de juguete (modo de disparo) 57
- Efecto de tono 70
- Efecto filtro 70
- Efecto miniatura (modo de disparo) 56
- Efecto ojo de pez (modo de disparo) 55
- Efecto Óleo (modo de disparo) 55
- Enfoque
  - AF Servo 73
  - AF táctil 72
  - Recuadros AF 71
  - Valor máximo MF 76
- Enfoque manual 75
- Enfoque suave (modo de disparo) 58
- Envío de imágenes 121
- Envío de imágenes a otra cámara 128
- Envío de imágenes a servicios web 124

## Antes de usar la cámara

### Guía básica

### Guía avanzada

#### Nociones básicas sobre la cámara

#### Modo Auto/Modo Auto híbrido

#### Otros modos de disparo

#### Modo P

#### Modo Tv, Av y M

#### Modo de reproducción

#### Funciones Wi-Fi

#### Menú de ajuste

#### Accesorios

#### Apéndice

## Índice



Envío de imágenes a un smartphone 113

Esc. nocturna sin trípode (modo de disparo) 52

Estabilización de imagen 79

Estilo de imagen 80

Exposición

Bloqueo AE 64

Bloqueo FE 78

Compensación 63

## F

Favoritas 105

Fecha/hora

Configuración 20

Hora mundial 141

Modificación 21

Pila del reloj 21

Fiel 69

Filtro de viento 61

Firmware 145

Formato 45

Fotografía macro 52

Funciones personalizadas 88

Funciones Wi-Fi 112

## G

Guardar imágenes en un ordenador 132, 153

## H

Hora mundial 141

## I

Iconos 167, 168

Idioma de la pantalla 21

Imágenes

Borrado 102

Período de visualización 47

Protección 99

Reproducción → Visualización

Imágenes en blanco y negro 58

Impresión 154

Impresión directa 187

Indicador 34, 47

Instalación 135, 153

Intervalo de enfoque

Enfoque manual 75

## K

Kit adaptador de CA 148, 151

## L

Limpieza del sensor 142

Limpieza (sensor de imagen) 142

Luminosidad Automática 75

## M

M (modo de disparo) 85

Mensajes de error 165

Menú

Operaciones básicas 32

Tabla 170

Menú de ajuste rápido

Operaciones básicas 31

Tabla 172

Menú Q → Menú de ajuste rápido

Método de medición 64

MF (Enfoque manual) 75

Modo Auto (modo de disparo) 25, 35

Modo Eco 140

Modo punto de acceso de cámara 121

## N

Nitidez 70

Nivel 167

Numeración de archivos 138

## O

Objetivo 22

Liberación de bloqueo 22

On 77

## P

P (modo de disparo) 62

Paisajes (modo de disparo) 52

Pantalla

Iconos 167, 168

Idioma de la pantalla 21

Menú → Menú de ajuste rápido, Menú

Pantalla de índice 95

Pantalla de TV 150

Período de visualización 47

PictBridge 149, 154

Pilas → Fecha/hora (pila del reloj)

Píxeles de grabación (tamaño de imagen) 43

Presentación de diapositivas 99

Prevención de polvo en la imagen 142

Primeros planos (modo de disparo) 52

Prioridad a tonos 66

Programa AE 62

Protección 99

Punto AF único (modo del recuadro AF) 71

## R

RAW 44

Recorte 107, 156

Recuadros AF 71

Reducción de ruido

Alta sensibilidad ISO 81

Exposiciones largas 82

Reducción de ruido de alta sensibilidad ISO 81

Reducción de ruido de larga exposición 82

Antes de usar la cámara

Guía básica

Guía avanzada

Nociones básicas sobre la cámara

Modo Auto/Modo Auto híbrido

Otros modos de disparo

Modo P

Modo Tv, Av y M

Modo de reproducción

Funciones Wi-Fi

Menú de ajuste

Accesorios

Apéndice

Índice



Reducción de ruido multidisparo 81  
Reiniciar todo 145  
Reproducción → Visualización  
Retícula 30  
Retrato (modo de disparo) 52  
Rosca para el trípode 4  
Rotación 104  
Rotación Auto 104

**S**  
Saturación 70  
Sincr. Imagen 131  
Sincronización lenta 70  
Software  
    Guardar imágenes en un ordenador 132, 153  
    Instalación 153  
    Manual del usuario 152  
Solución de problemas 161  
Sonidos 138

**T**  
Tarjetas de memoria 2  
Tarjetas de memoria SD/SDHC/SDXC → Tarjetas de memoria  
Temperatura de color 80  
Terminal 150, 151, 154  
Tv (modo de disparo) 83

**V**  
Valores predeterminados → Reiniciar todo  
Valor máximo MF 76  
Velocidad ISO 65  
Viaje con la cámara 141  
Vídeos  
    Calidad de imagen (píxeles de grabación/frecuencia de fotogramas) 43, 51  
    Edición 109  
Vista ampliada 98  
Vista de salto 97  
Visualización 26  
    Búsqueda de imágenes 96  
    Pantalla de índice 95  
    Pantalla de TV 150  
    Presentación de diapositivas 99  
    Vista ampliada 98  
    Vista de salto 97  
    Visualización de imágenes de una en una 26  
Visualización de imágenes de una en una 26

**Z**  
Zoom 25  
Zoom punto AF 75

Antes de usar la cámara

Guía básica

Guía avanzada

Nociones básicas sobre la cámara

Modo Auto/Modo Auto híbrido

Otros modos de disparo

Modo P

Modo Tv, Av y M

Modo de reproducción

Funciones Wi-Fi

Menú de ajuste

Accesorios

Apéndice

Índice



## Precauciones relacionadas con Wi-Fi (LAN inalámbrica)

- El número del modelo es PC2179 (incluido el módulo WLAN modelo WM227).
- Países y regiones que permiten el uso de WLAN
  - El uso de WLAN está restringido en algunos países y regiones, y su uso ilegal puede ser sancionable bajo las normativas nacionales o locales. Para evitar el incumplimiento de las normativas sobre WLAN, visite el sitio web de Canon para comprobar dónde se permite su uso.  
Tenga en cuenta que Canon no será responsable de ningún problema derivado del uso de WLAN en otros países o regiones.
- Cualquiera de las siguientes acciones puede conllevar una sanción legal:
  - Alterar o modificar el producto
  - Quitar las etiquetas de certificación del producto
- De acuerdo con la normativa legal relativa al intercambio y comercio con el extranjero, se requiere un permiso de exportación (o permiso de transacción de servicios) emitido por el gobierno de Japón para poder exportar recursos o servicios estratégicos (incluido este producto) fuera de Japón.
- Dado que este producto incluye software de codificación americano, queda sometido a la normativa de administración de exportaciones de los EE.UU. y no se puede exportar ni llevar a un país que se encuentre bajo embargo comercial de los EE.UU.

- Asegúrese de anotar la configuración que utilice para la LAN inalámbrica.  
La configuración de la LAN inalámbrica guardada en este producto puede cambiar o borrarse debido a un uso incorrecto del producto, a los efectos de las ondas de radio o la electricidad estática, a accidentes o a fallos de funcionamiento. Asegúrese de anotar la configuración de la LAN inalámbrica por precaución. Tenga en cuenta que Canon no se responsabilizará de los daños directos o indirectos ni la pérdida de ingresos resultantes de la degradación o la desaparición del contenido.
- Si va a transferir este producto a otra persona, desecharlo o enviarlo a reparar, asegúrese de anotar la configuración de la LAN inalámbrica y restablecer el producto a su configuración predeterminada (borrando, así, la configuración actual) si es necesario.
- Canon no ofrecerá compensación alguna por los daños resultantes de la pérdida o el robo del producto.  
Canon no se responsabilizará por los daños o pérdidas resultantes del acceso o el uso no autorizado de los dispositivos de destino registrados en este producto debidos a la pérdida o el robo del producto.
- Asegúrese de utilizar el producto como se indica en esta guía. Asegúrese de utilizar la función de LAN inalámbrica de este producto siguiendo las directrices indicadas en esta guía. Canon no se responsabilizará de daños o pérdidas si las funciones y el producto se utilizan de un modo distinto al descrito en esta guía.
- No utilice la función de LAN inalámbrica de este producto cerca de equipos médicos o de otros equipos electrónicos.  
El uso de la función de LAN inalámbrica cerca de equipos médicos u otros equipos electrónicos puede afectar al funcionamiento de tales dispositivos.

Antes de usar la cámara

Guía básica

Guía avanzada

Nociones básicas sobre la cámara

Modo Auto/Modo Auto híbrido

Otros modos de disparo

Modo P

Modo Tv, Av y M

Modo de reproducción

Funciones Wi-Fi

Menú de ajuste

Accesorios

Apéndice

Índice



## Precauciones relativas a las interferencias por ondas de radio

- Este producto puede recibir interferencias de otros dispositivos que emitan ondas de radio. Para evitar interferencias, asegúrese de utilizar este producto lo más lejos posible de tales dispositivos o evite utilizar éstos al mismo tiempo que este producto.

## Precauciones de seguridad

Dado que Wi-Fi utiliza ondas de radio para transmitir señales, se requieren precauciones de seguridad más estrictas que al utilizar un cable LAN.

Tenga en cuenta lo siguiente cuando utilice Wi-Fi.

- Utilice solo las redes para las que tenga autorización de uso. Este producto busca las redes Wi-Fi que hay en las inmediaciones y muestra los resultados en la pantalla. Puede que se muestren también redes para las que no tenga autorización de uso (redes desconocidas). No obstante, el intento de conectarse a estas redes o su uso podría considerarse un acceso no autorizado. Asegúrese de utilizar solo las redes para las que tenga autorización de uso y no intente conectarse a otras redes desconocidas.

Si no se configuran debidamente los ajustes de seguridad, pueden producirse los siguientes problemas:

- Control de las transmisiones**  
Terceras partes con malas intenciones pueden controlar sus transmisiones por Wi-Fi e intentar obtener los datos que envíe.
- Acceso no autorizado a la red**  
Terceras partes con malas intenciones pueden obtener un acceso no autorizado a la red que usted utiliza para robar, modificar o destruir información. Además, usted podría resultar víctima de otros tipos de acceso no autorizado, como la suplantación de identidad (es decir, una persona asume una identidad para acceder a información no autorizada) o ataques de trampolín (es decir, una persona accede a su red sin autorización para utilizarla como trampolín y encubrir sus huellas al infiltrarse en otros sistemas).

Para evitar que se produzcan estos tipos de problemas, asegure bien su red Wi-Fi.

Solo debe utilizar la función Wi-Fi de esta cámara si entiende bien la seguridad Wi-Fi. Cuando establezca los ajustes de seguridad, debe mantener un equilibrio entre los riesgos y la comodidad.



La cámara puede imprimir en impresoras compatibles con PictBridge a través de Wi-Fi. Los estándares técnicos PictBridge facilitan la conexión directa de cámaras digitales, impresoras y otros dispositivos. Además, un nuevo estándar llamado DPS sobre IP hace posibles las conexiones PictBridge en entornos de red y la cámara también es compatible con este estándar.

Antes de usar la cámara

Guía básica

Guía avanzada

Nociones básicas sobre la cámara

Modo Auto/Modo Auto híbrido

Otros modos de disparo

Modo P

Modo Tv, Av y M

Modo de reproducción

Funciones Wi-Fi

Menú de ajuste

Accesorios

Apéndice

Índice



## Marcas comerciales y licencias

- Microsoft y Windows son marcas comerciales de Microsoft Corporation, registradas en los Estados Unidos y/o en otros países.
- Macintosh y Mac OS son marcas comerciales de Apple Inc., registradas en los EE.UU. y en otros países.
- App Store, iPhone y iPad son marcas comerciales de Apple Inc.
- El logotipo de SDXC es una marca comercial de SD-3C, LLC.
- HDMI, el logotipo HDMI y High-Definition Multimedia Interface son marcas comerciales o marcas comerciales registradas de HDMI Licensing, LLC.
- Wi-Fi®, Wi-Fi Alliance®, WPA™, WPA2™ y Wi-Fi Protected Setup™ son marcas comerciales o marcas comerciales registradas de Wi-Fi Alliance.
- La Marca N es una marca comercial o una marca comercial registrada de NFC Forum, Inc. en Estados Unidos y en otros países.
- Todas las demás marcas comerciales son propiedad de sus respectivos dueños.
- Este dispositivo incorpora la tecnología exFAT bajo licencia de Microsoft.
- This product is licensed under AT&T patents for the MPEG-4 standard and may be used for encoding MPEG-4 compliant video and/or decoding MPEG-4 compliant video that was encoded only (1) for a personal and non-commercial purpose or (2) by a video provider licensed under the AT&T patents to provide MPEG-4 compliant video. No license is granted or implied for any other use for MPEG-4 standard.

\* Aviso mostrado en inglés según lo requerido.

## Exención de responsabilidad

- La reproducción no autorizada de esta guía está prohibida.
- Todas las medidas se basan en estándares de prueba de Canon.
- La información, así como las especificaciones y el aspecto del producto, pueden cambiar sin previo aviso.
- Las ilustraciones y capturas de pantalla de esta guía pueden diferir ligeramente de las que aparezcan en el equipo real.
- No obstante lo anterior, Canon no será responsable por ninguna pérdida que pueda derivarse del uso de este producto.

Antes de usar la cámara

Guía básica

Guía avanzada

Nociones básicas sobre la cámara

Modo Auto/Modo Auto híbrido

Otros modos de disparo

Modo P

Modo Tv, Av y M

Modo de reproducción

Funciones Wi-Fi

Menú de ajuste

Accesorios

Apéndice

Índice

