

## PowerShot SX530 HS

# Guía del usuario de la cámara

ESPAÑOL

- Asegúrese de leer esta guía, incluida la sección “Precauciones de seguridad” (📖14), antes de utilizar la cámara.
- La lectura de esta guía le ayudará a utilizar la cámara correctamente.
- Guarde esta guía en un lugar seguro de modo que la pueda utilizar en el futuro.

- Haga clic en los botones de abajo a la derecha para acceder a otras páginas.
  - ▶ : Página siguiente
  - ◀ : Página anterior
  - 📄 : Página antes de que hiciera clic en un enlace
- Para saltar al principio de un capítulo, haga clic en el título del capítulo a la derecha.

Antes de usar la cámara

Guía básica

Guía avanzada

**1** Nociones básicas sobre la cámara

**2** Modo Auto/Modo Auto híbrido

**3** Otros modos de disparo

**4** Modo P

**5** Modo Tv, Av y M

**6** Modo de reproducción

**7** Funciones Wi-Fi

**8** Menú de ajuste

**9** Accesorios

**10** Apéndice

Índice



# Antes de usar la cámara

## Información inicial

### Contenido del paquete

Antes de usar la cámara, asegúrese de que los elementos siguientes estén incluidos en el paquete. Si falta algo, póngase en contacto con el vendedor de la cámara.



Cámara



Batería  
NB-6LH\*



Cargador de batería  
CB-2LY/CB-2LYE



Correa para el cuello



Tapa del objetivo  
(con cable)

\* No despegue la etiqueta de la batería.

- También se incluye el material impreso.
- No incluye tarjeta de memoria (📖2).

## Tarjetas de memoria compatibles

Se puede utilizar las siguientes tarjetas de memoria (que se venden por separado), con independencia de su capacidad.

- Tarjetas de memoria SD\*
- Tarjetas de memoria SDHC\*
- Tarjetas de memoria SDXC\*



\* Tarjetas compatibles con las normas SD. No obstante, no se ha verificado que todas las tarjetas de memoria funcionen con la cámara.

Antes de usar la cámara

Guía básica

Guía avanzada

**1** Nociones básicas sobre la cámara

**2** Modo Auto/Modo Auto híbrido

**3** Otros modos de disparo

**4** Modo P

**5** Modo Tv, Av y M

**6** Modo de reproducción

**7** Funciones Wi-Fi

**8** Menú de ajuste

**9** Accesorios

**10** Apéndice

Índice



## Notas preliminares e información legal

- Tome algunas fotografías de prueba iniciales y revíselas para asegurarse de que las imágenes se graben correctamente. Canon Inc., sus subsidiarias, sus filiales y sus distribuidores no se hacen responsables de ningún daño derivado del mal funcionamiento de una cámara o de un accesorio, incluidas las tarjetas de memoria, que provoque que la imagen no se grave o que el equipo no la pueda leer.
- Las imágenes grabadas con esta cámara serán para uso personal. Absténgase de realizar grabaciones no autorizadas que infrinjan las leyes de derechos de autor y tenga en cuenta que, aunque sea para uso personal, la fotografía puede infringir los derechos de autor u otros derechos legales en determinadas actuaciones o exposiciones, o en algunos escenarios comerciales.
- Si desea información sobre la garantía de la cámara o la asistencia al cliente de Canon, consulte la información sobre la garantía que se incluye en el kit de documentación para el usuario de la cámara.
- Aunque la pantalla LCD se produce bajo condiciones de fabricación de precisión extremadamente alta y más del 99,99% de los píxeles cumplen las especificaciones de diseño, en raros casos es posible que haya píxeles defectuosos, o que aparezcan como puntos rojos o negros. Esto no indica que la cámara esté dañada, ni afecta a las imágenes grabadas.
- La pantalla LCD puede venir cubierta con una fina película de plástico para protegerla de arañazos durante el transporte. Si está cubierta, retire la película antes de utilizar la cámara.
- Cuando se utiliza la cámara durante un período prolongado de tiempo, es posible que se caliente. Esto no indica ningún daño.

### Antes de usar la cámara

#### Guía básica

#### Guía avanzada

#### 1 Nociones básicas sobre la cámara

#### 2 Modo Auto/Modo Auto híbrido

#### 3 Otros modos de disparo

#### 4 Modo P

#### 5 Modo Tv, Av y M

#### 6 Modo de reproducción

#### 7 Funciones Wi-Fi

#### 8 Menú de ajuste

#### 9 Accesorios

#### 10 Apéndice

### Índice



## Nombres de las partes y convenciones de esta guía

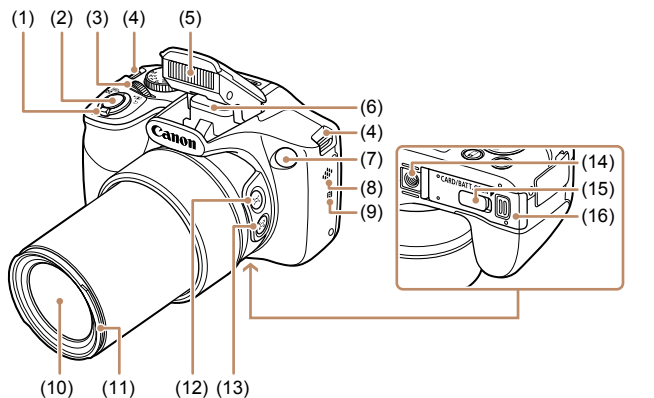

- |  |  |
|--|--|
| (1) Palanca del zoom<br>Disparo: [ ] (teleobjetivo) / [ ] (gran angular)<br>Reproducción: [Q] (ampliar) / [ ] (índice) | (9) [N] (Marca N)*                               |
| (2) Botón de disparo   | (10) Objetivo                                    |
| (3) Dial delantero   | (11) Montura del parasol/adaptador para filtro   |
| (4) Enganche de la correa  | (12) Botón [ ] (Ayuda al encuadre – Buscar)      |
| (5) Flash  | (13) Botón [ ] (Ayuda al encuadre – Bloquear)    |
| (6) Área de antena Wi-Fi   | (14) Rosca para el trípode                       |
| (7) Lámpara  | (15) Tapa del terminal del adaptador de CC       |
| (8) Altavoz  | (16) Tapa de la tarjeta de memoria/de la batería |

\* Utilizada con funciones NFC (102).

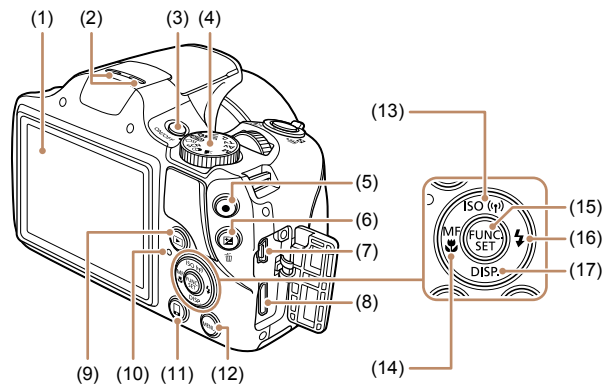

- |   |  |
|---|--|
| (1) Pantalla (pantalla LCD)   | (10) Indicador   |
| (2) Micrófono   | (11) Botón [ ] (Conexión de dispositivo móvil)             |
| (3) Botón ON/OFF  | (12) Botón [MENU]  |
| (4) Dial de modo  | (13) Botón [ISO ( )] / [ ] (Wi-Fi) / Arriba                |
| (5) Botón Vídeo   | (14) Botón [MF (Enfoque manual)] / [ ] (Macro) / Izquierda |
| (6) Botón [ ] (Compensación de la exposición) / [ ] (Borrado de una única imagen) | (15) Botón FUNC./SET                                       |
| (7) Terminal AV OUT (salida de audio y vídeo) / DIGITAL                           | (16) Botón [ ] (Flash) / Derecha                           |
| (8) Terminal HDMI™  | (17) Botón [DISP. (Pantalla)] / Abajo                      |
| (9) Botón [ ] (Reproducción)  |  |

Antes de usar la cámara

Guía básica

Guía avanzada

**1** Nociones básicas sobre la cámara

**2** Modo Auto/Modo Auto híbrido

**3** Otros modos de disparo

**4** Modo P

**5** Modo Tv, Av y M

**6** Modo de reproducción

**7** Funciones Wi-Fi











**8** Menú de ajuste

**9** Accesorios

**10** Apéndice

Índice



- En esta guía se utilizan iconos para representar los correspondientes botones y diales de la cámara donde aparecen, o a los que son similares.
- Los siguientes botones y controles de la cámara se representan mediante iconos.
  - [] Dial delantero (3) en la parte delantera
  - [] Botón arriba (13) en la parte trasera
  - [] Botón izquierda (14) en la parte trasera
  - [] Botón derecha (16) en la parte trasera
  - [] Botón abajo (17) en la parte trasera
- Los modos de disparo y los iconos y el texto en pantalla se indican entre corchetes.
- : información importante que debe conocer
- : notas y sugerencias para el uso experto de la cámara
- xx: páginas con información relacionada (en este ejemplo, “xx” representa un número de página)
- Las instrucciones de esta guía se aplican a la cámara bajo los ajustes predeterminados.
- Por comodidad, se hace referencia a todas las tarjetas de memoria compatibles como, simplemente, la “tarjeta de memoria”.
- Los símbolos  “Imágenes fijas” y  “Vídeos” bajo los títulos indican cómo se usa la función, para imágenes fijas o vídeos.

## Antes de usar la cámara

### Guía básica

### Guía avanzada

#### 1 Nociones básicas sobre la cámara

#### 2 Modo Auto/Modo Auto híbrido

#### 3 Otros modos de disparo

#### 4 Modo P

#### 5 Modo Tv, Av y M

#### 6 Modo de reproducción

#### 7 Funciones Wi-Fi

#### 8 Menú de ajuste

#### 9 Accesorios

#### 10 Apéndice

## Índice

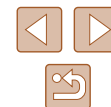

# Tabla de contenido

## Antes de usar la cámara

<b>Información inicial</b> .....	<b>2</b>
Contenido del paquete .....	2
Tarjetas de memoria compatibles.....	2
Notas preliminares e información legal .....	3
Nombres de las partes y convenciones de esta guía.....	4
Operaciones comunes de la cámara.....	12
Precauciones de seguridad.....	14

## Guía básica

<b>Operaciones básicas</b> .....	<b>17</b>
Preparativos iniciales .....	17
Montaje de accesorios.....	17
Cómo sujetar la cámara .....	18
Carga de la batería.....	18
Introducción de la batería y la tarjeta de memoria .....	19
Extracción de la batería y de la tarjeta de memoria .....	20
Ajuste de la fecha y la hora .....	20
Cambio de la fecha y la hora.....	21
Idioma de la pantalla .....	21
Prueba de la cámara.....	22
Fotografía (Smart Auto).....	22
Visualización.....	24
Borrado de imágenes .....	24

## Guía avanzada

<b>1 Nociones básicas sobre la cámara</b> .....	<b>25</b>
On/Off.....	25
Funciones de ahorro de energía (Autodesconexión) .....	26
Ahorro de energía en el modo de disparo.....	26
Ahorro de energía en el modo de reproducción.....	26
Botón de disparo .....	26
Modos de disparo.....	27
Opciones de la pantalla de disparo.....	27
Uso del menú FUNC.....	28
Uso de la pantalla de menú.....	29
Teclado en pantalla .....	30
Presentación del indicador.....	30
Reloj .....	31
<b>2 Modo Auto/Modo Auto híbrido</b> .....	<b>32</b>
Disparo con ajustes determinados por la cámara.....	32
Fotografía (Smart Auto).....	32
Disparo en modo Auto híbrido.....	34
Reproducción del resumen de vídeo.....	35
Imágenes fijas/Vídeos .....	35
Imágenes fijas .....	35
Vídeos .....	36
Iconos de escena .....	36
Iconos de estabilización de imagen.....	37
Recuadros en pantalla.....	38
Características comunes para su comodidad .....	38
Aproximarse más a los sujetos (Zoom digital).....	38
Recuperar fácilmente sujetos después de utilizar el zoom manual (Ayuda al encuadre – Buscar) .....	39

### Antes de usar la cámara

#### Guía básica

#### Guía avanzada

#### 1 Nociones básicas sobre la cámara

#### 2 Modo Auto/Modo Auto híbrido

#### 3 Otros modos de disparo

#### 4 Modo P

#### 5 Modo Tv, Av y M

#### 6 Modo de reproducción

#### 7 Funciones Wi-Fi

#### 8 Menú de ajuste

#### 9 Accesorios

#### 10 Apéndice

### Índice

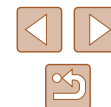

Composición de tomas fácil después de utilizar el zoom manual (Ayuda al encuadre – Bloquear).....	40
Zoom automático para mantener constante el tamaño de las caras.....	40
Ajuste del tamaño constante de visualización de cara.....	41
Recuperar fácilmente sujetos con el zoom automático (Ayuda a la búsqueda) .....	42
Uso del autodesparador .....	43
Uso del autodesparador para evitar el movimiento de la cámara.....	43
Personalización del autodesparador .....	44
Adición de una fecha .....	44
Disparo continuo.....	45
Características de personalización de imagen.....	46
Cambio del formato .....	46
Cambio de la resolución de la imagen (tamaño).....	46
Directrices para elegir la resolución según el tamaño del papel (para imágenes 4:3) .....	46
Corrección de ojos rojos.....	47
Cambio de la calidad de imagen de vídeo .....	47
Características útiles para el disparo .....	48
Visualización de la retícula .....	48
Ampliación del área enfocada .....	48
Comprobación de ojos cerrados.....	49
Personalización del funcionamiento de la cámara .....	49
Desactivación de la luz de ayuda AF.....	49
Desactivación de la lámpara de reducción de ojos rojos .....	50
Cambio del estilo de visualización de las imágenes después de disparar.....	50
Cambio del período de visualización de las imágenes después de disparar .....	50
Cambio de la pantalla que se muestra tras los disparos.....	51

<b>3 Otros modos de disparo.....</b>	<b>52</b>
Personalización de luminosidad/color (Control en Directo)....	52
Disfrute de diversas imágenes a partir de cada disparo (Disparo creativo).....	53
Visualización de imágenes durante la reproducción .....	53
Elección de efectos .....	54
Escenas específicas.....	54
Efectos de imagen (Filtros creativos).....	55
Disparo con el efecto de un objetivo ojo de pez (Efecto ojo de pez) .....	56
Fotos que imitan modelos en miniatura (Efecto miniatura) .....	56
Velocidad de reproducción y tiempo de reproducción estimado (para secuencias de 1 minuto) .....	57
Fotografía con efecto de cámara de juguete (Efecto cámara de juguete) .....	57
Disparo en monocromo .....	58
Modos especiales para otros propósitos.....	58
Disparo automático después de la detección de caras (Obturador inteligente).....	58
Disparo automático después de la detección de una sonrisa .....	58
Uso del autodesparador de guiño .....	59
Uso del autodesparador con detección de la cara .....	60
Disparo de alta velocidad en serie (Ráfaga de alta velocidad).....	61
Grabación de varios vídeos.....	61
Grabación de vídeos en el modo de vídeo.....	61
Bloqueo o cambio de la luminosidad de la imagen antes de disparar .....	62
<b>4 Modo P.....</b>	<b>63</b>
Disparo en Programa AE (Modo [P]).....	63

Antes de usar la cámara
Guía básica
Guía avanzada
<b>1</b> Nociones básicas sobre la cámara
<b>2</b> Modo Auto/Modo Auto híbrido
<b>3</b> Otros modos de disparo
<b>4</b> Modo P
<b>5</b> Modo Tv, Av y M
<b>6</b> Modo de reproducción
<b>7</b> Funciones Wi-Fi
<b>8</b> Menú de ajuste
<b>9</b> Accesorios
<b>10</b> Apéndice
Índice

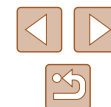

Luminosidad de la imagen (Exposición).....	64	Otros ajustes .....	75
Ajuste de la luminosidad de la imagen		Cambio de la relación de compresión (Calidad de imagen).....	75
(Compensación de la exposición) .....	64	Cambio de los ajustes de Modo IS.....	75
Bloqueo de la luminosidad/exposición de la imagen		Grabación de vídeo con sujetos del mismo tamaño que se	
(Bloqueo AE) .....	64	mostraba antes de la grabación .....	76
Cambio del método de medición .....	64	<b>5 Modo Tv, Av y M.....</b>	<b>77</b>
Cambio de la velocidad ISO .....	65	Velocidades de obturación específicas (Modo [Tv]).....	77
Corrección de la luminosidad de la imagen (i-Contrast).....	65	Valores de apertura específicos (Modo [Av]) .....	78
Colores de las imágenes.....	66	Velocidades de obturación y valores de apertura	
Ajuste del balance de blancos .....	66	específicos (Modo [M]).....	78
Balance de blancos personalizado.....	66	Ajuste de la salida del flash .....	79
Cambio de los tonos de color de la imagen (Mis Colores).....	66	<b>6 Modo de reproducción.....</b>	<b>80</b>
Color personalizado .....	67	Visualización .....	80
Intervalo de disparo y enfoque .....	68	Cambio de modo de visualización.....	81
Disparo de primeros planos (Macro).....	68	Advertencia de sobreexposición (para las altas luces	
Disparo con el modo de enfoque manual.....	68	de la imagen).....	82
Teleconvertidor digital.....	69	Histograma .....	82
Cambio del modo del recuadro AF .....	70	Pantalla de información de GPS .....	82
Centro.....	70	Visualización de vídeos cortos creados al tomar imágenes	
Cara AiAF .....	71	fijas (Resúmenes de vídeo).....	82
Elección de los sujetos a enfocar (AF Seguimiento).....	71	Visualización por fecha.....	83
Disparo con AF Servo .....	72	Navegación y filtrado de imagen .....	83
Cambio del ajuste de enfoque.....	72	Navegación por las imágenes en un índice.....	83
Disparo con el bloqueo AF .....	73	Búsqueda de imágenes que coincidan con condiciones	
Flash.....	73	especificadas .....	84
Cambio del modo de flash.....	73	Uso del dial delantero para saltar entre imágenes.....	84
Auto .....	74	Visualización de imágenes individuales en un grupo.....	85
On.....	74	Opciones de visualización de imágenes .....	86
Sincro Lenta .....	74	Ampliación de imágenes .....	86
Off.....	74	Visualización de presentaciones de diapositivas .....	87
Ajuste de la compensación de la exposición del flash .....	74	Cambio de los ajustes de presentación de diapositivas.....	87
Disparo con el bloqueo FE .....	75		

Antes de usar la cámara

Guía básica

Guía avanzada

**1** Nociones básicas sobre la cámara

**2** Modo Auto/Modo Auto híbrido

**3** Otros modos de disparo

**4** Modo P

**5** Modo Tv, Av y M

**6** Modo de reproducción

**7** Funciones Wi-Fi

**8** Menú de ajuste

**9** Accesorios

**10** Apéndice

Índice





Reproducción automática de imágenes relacionadas (Selección inteligente).....	88	Conexión mediante NFC cuando la cámara está apagada o en modo de disparo.....	102
Protección de imágenes.....	89	Conexión mediante NFC en el modo de reproducción .....	104
Uso del menú .....	89	Envío a un smartphone asignado al botón.....	105
Selección de imágenes de una en una .....	90	Adición de un smartphone con el menú Wi-Fi.....	106
Selección de un rango.....	90	Uso de otro punto de acceso.....	108
Protección de todas las imágenes a la vez .....	91	Puntos de acceso previos .....	109
Borrado de toda la protección a la vez.....	91	Guardar imágenes en un ordenador .....	109
Borrado de imágenes.....	91	Preparativos para el registro de un ordenador.....	109
Borrado de varias imágenes a la vez .....	92	Comprobación del entorno informático .....	109
Elección de un método de selección.....	92	Instalación del software.....	109
Selección de imágenes de una en una .....	92	Configuración del ordenador para una conexión Wi-Fi (solo Windows).....	110
Selección de un rango.....	93	Guardar imágenes en un ordenador conectado.....	111
Especificación de todas las imágenes a la vez.....	93	Confirmación de la compatibilidad del punto de acceso .....	111
Rotación de imágenes.....	93	Uso de puntos de acceso compatibles con WPS.....	111
Uso del menú .....	93	Conexión a los puntos de acceso de la lista .....	113
Desactivación del giro automático.....	94	Puntos de acceso previos .....	114
Etiquetado de imágenes favoritas .....	94	Envío de imágenes a un servicio web registrado.....	115
Uso del menú .....	94	Registro de los servicios web .....	115
Edición de imágenes fijas.....	95	Registro de CANON iIMAGE GATEWAY .....	115
Cambio de tamaño de las imágenes .....	95	Registro de otros servicios web .....	117
Recorte.....	96	Carga de imágenes en servicios web.....	118
Cambio de los tonos de color de la imagen (Mis Colores).....	97	Impresión inalámbrica de imágenes desde una impresora conectada.....	119
Corrección de la luminosidad de la imagen (i-Contrast).....	97	Envío de imágenes a otra cámara .....	120
Corrección del efecto de ojos rojos .....	98	Opciones de envío de imágenes.....	122
Edición de vídeo.....	99	Notas sobre el envío de imágenes.....	122
Edición de resúmenes de vídeo .....	100	Elección de la resolución de la imagen (tamaño).....	122
<b>7 Funciones Wi-Fi.....</b>	<b>101</b>	Adición de comentarios .....	123
Funciones Wi-Fi disponibles .....	101	Envío automático de imágenes (Sincr. Imagen).....	123
Envío de imágenes a un smartphone.....	102	Preparativos iniciales.....	123
Envío de imágenes a un smartphone compatible con NFC .....	102		

**Antes de usar la cámara**

**Guía básica**

**Guía avanzada**

**1** Nociones básicas sobre la cámara

**2** Modo Auto/Modo Auto híbrido

**3** Otros modos de disparo

**4** Modo P

**5** Modo Tv, Av y M

**6** Modo de reproducción

**7** Funciones Wi-Fi

**8** Menú de ajuste

**9** Accesorios

**10** Apéndice

**Índice**

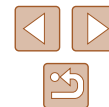

Preparación de la cámara .....	123
Preparación del ordenador .....	124
Envío de imágenes .....	124
Uso de un smartphone para ver imágenes de la cámara y controlar la cámara .....	125
Etiquetado geográfico de imágenes en la cámara .....	125
Disparo remoto .....	126
Edición o borrado de la configuración de Wi-Fi .....	127
Edición de la información de conexión .....	127
Cambio del apodo de un dispositivo .....	127
Eliminación de la información de conexión .....	128
Restablecimiento de la configuración de Wi-Fi a los valores predeterminados .....	128
<b>8 Menú de ajuste .....</b>	<b>129</b>
Ajuste de funciones básicas de la cámara .....	129
Silenciamiento de las operaciones de la cámara .....	129
Ajuste del volumen .....	130
Ocultación de trucos y consejos .....	130
Fecha y hora .....	130
Hora mundial .....	130
Tiempo de retracción del objetivo .....	131
Uso del modo Eco .....	131
Ajuste del ahorro de energía .....	131
Luminosidad de la pantalla .....	132
Ocultación de la pantalla de inicio .....	132
Formateo de tarjetas de memoria .....	132
Formateo de bajo nivel .....	133
Numeración de archivos .....	133
Almacenamiento de imágenes basado en datos .....	134
Visualización métrica/no métrica .....	134
Consulta de logotipos de certificación .....	134
Idioma de la pantalla .....	134

Configuración de otros ajustes .....	135
Restablecimiento de valores predeterminados .....	135
<b>9 Accesorios .....</b>	<b>136</b>
Mapa del sistema .....	136
Accesorios opcionales .....	137
Fuentes de alimentación .....	137
Flash .....	138
Otros accesorios .....	138
Impresora .....	138
Uso de accesorios opcionales .....	139
Reproducción en un televisor .....	139
Reproducción en un televisor de alta definición .....	139
Reproducción en un televisor de definición estándar .....	140
Alimentación de la cámara mediante la corriente doméstica .....	140
Uso de un parasol (se vende por separado) .....	141
Uso de filtros para objetivos (se venden por separado) .....	142
Uso del software .....	143
Software .....	143
Conexiones de ordenador mediante un cable .....	143
Comprobación del entorno informático .....	143
Instalación del software .....	143
Guardar imágenes en un ordenador .....	144
Impresión de imágenes .....	145
Impresión fácil .....	145
Configuración de los ajustes de impresión .....	146
Recorte de imágenes antes de la impresión .....	147
Elección del tamaño y el diseño del papel antes de la impresión .....	147
Opciones de diseño disponibles .....	148
Impresión de fotos de carnet .....	148

## Antes de usar la cámara

### Guía básica

### Guía avanzada

#### 1 Nociones básicas sobre la cámara

#### 2 Modo Auto/Modo Auto híbrido

#### 3 Otros modos de disparo

#### 4 Modo P

#### 5 Modo Tv, Av y M

#### 6 Modo de reproducción

#### 7 Funciones Wi-Fi

#### 8 Menú de ajuste

#### 9 Accesorios

#### 10 Apéndice

## Índice



Impresión de escenas de vídeo.....	148
Opciones de impresión de vídeo.....	148
Adición de imágenes a la lista de impresión (DPOF).....	149
Configuración de los ajustes de impresión.....	149
Configuración de la impresión para imágenes individuales.....	150
Configuración de la impresión para un intervalo de imágenes.....	150
Configuración de la impresión para todas las imágenes.....	150
Borrado de todas las imágenes de la lista de impresión.....	150
Impresión de imágenes añadidas a la lista de impresión (DPOF).....	151
Adición de imágenes a un fotolibro.....	151
Elección de un método de selección.....	151
Adición de imágenes individualmente.....	152
Adición de todas las imágenes a un fotolibro.....	152
Eliminación de todas las imágenes de un fotolibro.....	152
<b>10 Apéndice.....</b>	<b>153</b>
Solución de problemas.....	153
Mensajes en pantalla.....	157
Información en pantalla.....	159
Disparo (Pantalla de información).....	159
Nivel de la batería.....	159
Reproducción (Pantalla de información detallada).....	160
Resumen del panel de control de vídeos.....	160
Tablas de funciones y menús.....	161
Funciones disponibles en cada modo de disparo.....	161
Menú FUNC.....	162
Ficha Disparo.....	164
Ficha Configuración.....	168
Ficha Reproducción.....	168
Ficha Impresión.....	169

Menú FUNC. de modo de reproducción.....	169
Precauciones de uso.....	169
Especificaciones.....	170
Especificaciones de la cámara.....	170
Wi-Fi.....	170
Distancia focal del zoom digital (equivalente en película de 35 mm).....	170
Número de disparos/Tiempo de grabación, Tiempo de reproducción.....	171
Número de disparos por tarjeta de memoria.....	171
Tiempo de grabación por tarjeta de memoria.....	172
Alcance del flash.....	172
Intervalo de disparo.....	172
Velocidad de disparo continuo.....	172
Velocidad de obturación.....	172
Abertura.....	173
Batería NB-6LH.....	173
Cargador de batería CB-2LY/CB-2LYE.....	173
Parasol LH-DC60 (se vende por separado).....	173
Índice.....	174
Precauciones relacionadas con Wi-Fi (LAN inalámbrica) ....	176
Precauciones relativas a las interferencias por ondas de radio.....	176
Precauciones de seguridad.....	177
Marcas comerciales y licencias.....	177
Exención de responsabilidad.....	178

<b>Antes de usar la cámara</b>
<b>Guía básica</b>
<b>Guía avanzada</b>
<b>1</b> Nociones básicas sobre la cámara
<b>2</b> Modo Auto/Modo Auto híbrido
<b>3</b> Otros modos de disparo
<b>4</b> Modo P
<b>5</b> Modo Tv, Av y M
<b>6</b> Modo de reproducción
<b>7</b> Funciones Wi-Fi
<b>8</b> Menú de ajuste
<b>9</b> Accesorios
<b>10</b> Apéndice
<b>Índice</b>

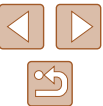

# Operaciones comunes de la cámara

## Disparar

- Usar ajustes determinados por la cámara (modo Auto, modo Auto híbrido)
  - [32](#), [34](#)
- Ver varios efectos aplicados a cada toma, utilizando ajustes determinados por la cámara (modo de disparo creativo)
  - [53](#)

Fotografiar bien a las personas



Retratos  
([54](#))



En la nieve  
([54](#))

Ajustar a escenas específicas



Luz escasa  
([54](#))



Fuegos artificiales  
([54](#))

Aplicar efectos especiales



Colores intensos  
([55](#))



Efecto póster  
([55](#))



Efecto ojo de pez  
([56](#))



Efecto miniatura  
([56](#))



Efecto cámara de juguete  
([57](#))



Monocromo  
([58](#))

- Estableciendo los ajustes de la imagen (Control en Directo)
  - [52](#)
- Enfocar las caras
  - [32](#), [54](#), [71](#)
- Sin utilizar el flash (Flash desactivado)
  - [32](#), [74](#)
- Incluirse en la foto (Autodisparador)
  - [43](#), [60](#)
- Añadir una fecha
  - [44](#)
- Secuencias de vídeo y fotos juntas (Resumen de vídeo)
  - [34](#)

Antes de usar la cámara

Guía básica

Guía avanzada

**1** Nociones básicas sobre la cámara

**2** Modo Auto/Modo Auto híbrido

**3** Otros modos de disparo

**4** Modo P

**5** Modo Tv, Av y M

**6** Modo de reproducción

**7** Funciones Wi-Fi

**8** Menú de ajuste







**9** Accesorios

**10** Apéndice



Índice



## Ver

- Ver imágenes (modo de reproducción)
  -  80
- Reproducción automática (Mostrar diapos)
  -  87
- En un televisor
  -  139
- En un ordenador
  -  143
- Navegar rápidamente por las imágenes
  -  83
- Borrar imágenes
  -  91

## Grabar/ver vídeos

- Grabar vídeos
  -  32,  61
- Ver vídeos (modo de reproducción)
  -  80



## Imprimir

- Imprimir imágenes
  -  145

## Guardar

- Guardar las imágenes en un ordenador mediante un cable
  -  144

## Usar funciones Wi-Fi

- Enviar imágenes a un smartphone
  -  102
- Compartir imágenes en línea
  -  115
- Enviar imágenes a un ordenador
  -  109

## Antes de usar la cámara

### Guía básica

### Guía avanzada

#### **1** Nociones básicas sobre la cámara

#### **2** Modo Auto/Modo Auto híbrido

#### **3** Otros modos de disparo

#### **4** Modo P

#### **5** Modo Tv, Av y M

#### **6** Modo de reproducción

#### **7** Funciones Wi-Fi

#### **8** Menú de ajuste

#### **9** Accesorios

#### **10** Apéndice

## Índice



## Precauciones de seguridad

- Antes de comenzar a utilizar este producto, asegúrese de leer las precauciones de seguridad que se describen a continuación. Asegúrese siempre de que el producto se utiliza correctamente.
- El propósito de las precauciones de seguridad que aquí se indican es evitar que usted y otras personas sufran lesiones y que se produzcan daños a la propiedad.
- Asegúrese también de consultar las guías que acompañen a cualquier accesorio que utilice que haya adquirido por separado.

 <b>Advertencia</b>	Indica el riesgo de lesiones graves o de muerte.
--	--

- No dispare el flash cerca de los ojos de las personas.

La exposición al intenso destello que produce el flash podría dañar la vista. Para mayor seguridad, manténgase al menos a 1 metro de distancia de los niños cuando vaya a utilizar el flash.

- Guarde el equipo fuera del alcance de los niños.

Una correa alrededor del cuello de un niño podría provocar su asfixia. Si su producto utiliza un cable de corriente y el cable se enrolla accidentalmente alrededor del cuello de un niño, puede provocarle la asfixia.

- Utilice únicamente las fuentes de alimentación recomendadas.
- No desmonte, altere ni aplique calor al producto.
- Si la batería tiene una etiqueta, no la despegue.
- Evite dejar caer el producto o someterlo a golpes fuertes.
- No toque el interior del producto si se rompe, por ejemplo como consecuencia de una caída.
- Deje de utilizar el producto inmediatamente si emite humo o un olor extraño, o si presenta algún otro comportamiento anormal.
- No utilice disolventes orgánicos, tales como alcohol, bencina o disolvente, para limpiar el producto.

- Evite el contacto con los líquidos y no permita que penetren el interior líquidos u objetos extraños.

Todo esto podría provocar un incendio o descargas eléctricas.

Si se moja el producto o algún líquido u objeto extraño penetra en su interior, extraiga la batería o las pilas o desenchúfelo inmediatamente.

- No mire a través del visor (si su modelo lo tiene) hacia fuentes de luz intensas, tales como el sol en un día claro o una fuente de luz artificial intensa.

De lo contrario, podría dañarse la vista.

- Si el producto está enchufado, no lo toque mientras se esté produciendo una tormenta.

Todo esto podría provocar un incendio o descargas eléctricas. Deje de usar el producto inmediatamente y aléjese de él.

- Utilice exclusivamente la batería o las pilas recomendadas.
- No arroje la batería ni las pilas al fuego, ni las deje cerca de las llamas.

Esto puede provocar que la batería o las pilas exploten o tengan fugas, con el resultado de descargas eléctricas, fuego o lesiones. Si el electrolito de una batería o una pila con alguna fuga entra en contacto con los ojos, la boca, la piel o la ropa, lávelos inmediatamente con agua abundante.

- Si el producto utiliza un cargador de batería, tenga en cuenta las siguientes precauciones.
  - Retire la clavija periódicamente y, con un paño seco, limpie cualquier resto de polvo o suciedad que se pudiera encontrar en las clavijas, el exterior de la toma de corriente y en la zona circundante.
  - No inserte ni retire la clavija con las manos húmedas.
  - No utilice el equipo de modo que supere la capacidad nominal de la toma de corriente o de los accesorios por cable. No lo utilice si la clavija está dañada o no se ha insertado a fondo en la toma de corriente.
  - Evite que el polvo u objetos metálicos (tales como chinchetas o llaves) entren en contacto con los terminales o la clavija.
  - Si su producto utiliza un cable de corriente, no lo corte, no lo dañe, no lo modifique ni ponga objetos pesados sobre él.

Todo esto podría provocar un incendio o descargas eléctricas.

Antes de usar la cámara

Guía básica

Guía avanzada

**1** Nociones básicas sobre la cámara

**2** Modo Auto/Modo Auto híbrido

**3** Otros modos de disparo

**4** Modo P

**5** Modo Tv, Av y M

**6** Modo de reproducción

**7** Funciones Wi-Fi

**8** Menú de ajuste

**9** Accesorios

**10** Apéndice

Índice



- Apague la cámara en aquellos lugares donde su uso esté prohibido. Las ondas electromagnéticas que emite la cámara pueden interferir con el funcionamiento de instrumentos electrónicos u otros dispositivos. Tenga cuidado cuando utilice el producto en lugares donde el uso de dispositivos electrónicos esté restringido, tales como el interior de los aviones y las instalaciones médicas.

- No permita que la cámara permanezca en contacto con la piel durante largos períodos de tiempo.

Aunque la cámara no parezca caliente, puede provocar quemaduras de baja temperatura, que se manifiestan en forma de enrojecimiento o ampollas en la piel. Utilice un trípode donde haga calor o si tiene problemas de mala circulación o falta de sensibilidad en la piel.

 **Precaución** Indica el riesgo de lesiones.

- Cuando transporte el producto por la correa tenga cuidado de no golpearlo, no someterlo a impactos o sacudidas fuertes y no dejar que se enganche con otros objetos.

- Tenga cuidado de no golpear ni empujar con fuerza el objetivo. Esto podría dañar la cámara o producir lesiones.

- Tenga cuidado de no golpear con fuerza la pantalla. Si la pantalla se rompe, los fragmentos rotos pueden provocar heridas.

- Cuando utilice el flash, tenga cuidado de no tapanlo con los dedos ni la ropa. Esto podría provocar quemaduras o dañar el flash.

- Evite utilizar, colocar o almacenar el producto en los lugares siguientes:

- Lugares expuestos a la luz solar directa
- Lugares sometidos a temperaturas superiores a 40 °C
- Lugares húmedos o con mucho polvo

En estos lugares se podrían producir fugas, sobrecalentamiento o una explosión de la batería o las pilas, lo que puede ocasionar descargas eléctricas, incendios, quemaduras y otras lesiones.

El sobrecalentamiento y los daños pueden provocar descargas eléctricas, fuego, quemaduras u otras lesiones.

- Los efectos de transición de las presentaciones de diapositivas pueden resultar incómodos cuando se miran durante mucho tiempo.

- Cuando utilice objetivos opcionales, filtros para objetivos o adaptadores para filtros (si corresponde), monte firmemente estos accesorios.

Si el accesorio para el objetivo se afloja y cae, podría romperse y los pedazos de vidrio podrían provocar cortes.

- En productos que levanten y bajen el flash automáticamente, tenga cuidado para no pillarse los dedos con el flash cuando baje.

Podría provocarse una lesión.

**Precaución** Indica el riesgo de daños a la propiedad.

- No apunte la cámara hacia fuentes de luz intensas, tales como el sol en un día claro o una fuente de luz artificial intensa. Si lo hace, puede dañar el sensor de imagen u otros componentes internos.

- Cuando la utilice en una playa con arena o donde haya mucho viento, tenga cuidado para evitar que el polvo o la arena se introduzcan en la cámara.

- En productos que abran y cierren el flash automáticamente, no empuje el flash para cerrarlo ni tire de él para abrirlo.

Esto podría provocar un fallo de funcionamiento del producto.

- Limpie el polvo, la suciedad o cualquier otras sustancia extraña del flash con un bastoncillo de algodón o un paño.

El calor emitido por el flash puede provocar que el material extraño humee o que el producto se averíe.

- Cuando no utilice el producto, extraiga la batería o las pilas y guárdelas.

Cualquier fuga que se produzca en la batería o las pilas puede provocar daños en el producto.

Antes de usar la cámara

Guía básica

Guía avanzada

**1** Nociones básicas sobre la cámara

**2** Modo Auto/Modo Auto híbrido

**3** Otros modos de disparo

**4** Modo P

**5** Modo Tv, Av y M

**6** Modo de reproducción

**7** Funciones Wi-Fi

**8** Menú de ajuste

**9** Accesorios

**10** Apéndice

Índice



- Antes de desechar la batería o las pilas, cubra sus terminales con cinta adhesiva u otro aislante.

El contacto con otros materiales metálicos podría provocar incendios o explosiones.

- Desenchufe el cargador de batería utilizado con el producto cuando no lo esté utilizando. No lo cubra con trapos u otros objetos mientras lo esté utilizando.

Dejar la unidad conectada durante mucho tiempo puede hacer que se sobrecaliente y deforme, y originar un incendio.

- No deje las baterías específicas del producto cerca de mascotas.

Si una mascota mordiera una batería, se podrían producir fugas, sobrecalentamiento o explosiones, con el resultado de fuego o daños en el producto.

- Si el producto utiliza varias pilas, no utilice a la vez pilas que tengan diferentes niveles de carga ni utilice a la vez pilas antiguas y nuevas. No introduzca las pilas con los polos + y – invertidos.

Esto podría provocar un fallo de funcionamiento del producto.

- No se siente si lleva la cámara en un bolsillo del pantalón.

De lo contrario, podría provocar un fallo de funcionamiento o dañar la pantalla.

- Cuando la lleve en un bolso, asegúrese de que no haya objetos duros que entren en contacto con la pantalla. Además, cierre la pantalla (de modo que quede orientada hacia el cuerpo) si la pantalla del producto se cierra.

- No sujete ningún objeto duro al producto.

De lo contrario, podría provocar un fallo de funcionamiento o dañar la pantalla.



## Antes de usar la cámara

### Guía básica

### Guía avanzada

#### 1 Nociones básicas sobre la cámara

#### 2 Modo Auto/Modo Auto híbrido

#### 3 Otros modos de disparo

#### 4 Modo P

#### 5 Modo Tv, Av y M

#### 6 Modo de reproducción

#### 7 Funciones Wi-Fi

#### 8 Menú de ajuste

#### 9 Accesorios

#### 10 Apéndice

## Índice

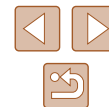



# Guía básica

## Operaciones básicas

Instrucciones e información básica, desde los preparativos iniciales hasta el disparo y la reproducción

### Preparativos iniciales

Prepárese para fotografiar de la manera siguiente.

#### Montaje de accesorios

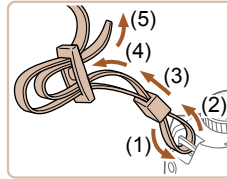

#### 1 Monte la correa.

- Monte en la cámara la correa que se incluye, como se muestra.
- En el otro lado de la cámara, monte la correa de la misma manera.

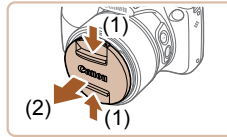

#### 2 Monte la tapa del objetivo.

- Quite la tapa del objetivo y sujete el cordón de la tapa a la correa.

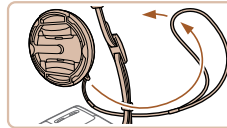

- Retire siempre la tapa del objetivo antes de encender la cámara. Intente sujetar la tapa del objetivo a la correa para el cuello cuando no utilice la tapa.
- Mantenga puesta la tapa del objetivo cuando no utilice la cámara.

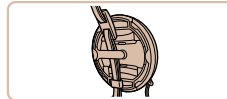

Antes de usar la cámara

Guía básica

Guía avanzada

**1** Nociones básicas sobre la cámara

**2** Modo Auto/Modo Auto híbrido

**3** Otros modos de disparo

**4** Modo P

**5** Modo Tv, Av y M

**6** Modo de reproducción

**7** Funciones Wi-Fi

**8** Menú de ajuste

**9** Accesorios

**10** Apéndice

Índice



## Cómo sujetar la cámara



- Colóquese la correa alrededor del cuello.
- Cuando dispere, mantenga los brazos cerca del cuerpo y sujete firmemente la cámara para evitar que se mueva. Si ha levantado el flash, no apoye los dedos sobre él.

## Carga de la batería

Antes de utilizarla, cargue la batería con el cargador que se incluye. No olvide cargar al principio la batería, porque la cámara no se vende con la batería cargada.

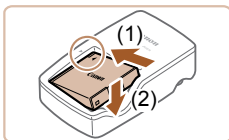

### 1 Introduzca la batería.

- Después de alinear las marcas ▲ de la batería y el cargador, introduzca la batería empujándola hacia adentro (1) y hacia abajo (2).

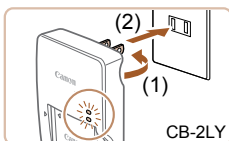

### 2 Cargue la batería.

- CB-2LY: levante las clavijas (1) y conecte el cargador a la toma de corriente (2).
- CB-2LYE: conecte el cable de corriente al cargador y, a continuación, el otro extremo a la toma de corriente.
- La lámpara de carga se ilumina en naranja y se inicia la carga.
- Cuando la carga finaliza, la lámpara se ilumina en verde.

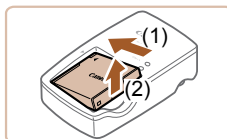
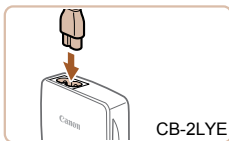

### 3 Retire la batería.

- Una vez desenchufado el cargador de la batería, retire la batería empujándola hacia adentro (1) y arriba (2).



- Para proteger la batería y mantenerla en óptimas condiciones, no la cargue de manera continua durante más de 24 horas.
- En el caso de los cargadores de batería que utilicen cable de corriente, no sujete el cargador ni el cable a otros objetos. Si lo hace así, el producto podría averiarse o dañarse.



- Para ver información detallada acerca del tiempo de carga, y del número de disparos y el tiempo de grabación posibles con una batería completamente cargada, consulte "Número de disparos/Tiempo de grabación, Tiempo de reproducción" (171).
- Las baterías cargadas pierden gradualmente su carga, incluso cuando no se utilizan. Cargue la batería el día que vaya a utilizarla (o inmediatamente antes).
- El cargador se puede utilizar en áreas con corriente 100 – 240 V CA (50/60 Hz). Para las tomas eléctricas con formato diferente utilice un adaptador para la clavija, disponible en el comercio. No utilice nunca un transformador eléctrico diseñado para viajes porque puede dañar la batería.

Antes de usar la cámara

Guía básica

Guía avanzada

**1** Nociones básicas sobre la cámara

**2** Modo Auto/Modo Auto híbrido

**3** Otros modos de disparo

**4** Modo P

**5** Modo Tv, Av y M

**6** Modo de reproducción

**7** Funciones Wi-Fi

**8** Menú de ajuste

**9** Accesorios

**10** Apéndice

Índice



## Introducción de la batería y la tarjeta de memoria

Introduzca la batería incluida y una tarjeta de memoria (se vende por separado).

Tenga en cuenta que antes de usar una tarjeta de memoria nueva (o una tarjeta de memoria formateada en otro dispositivo), debe formatear la tarjeta de memoria con esta cámara (📖 132).

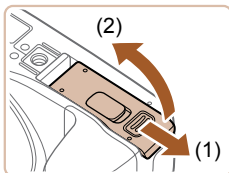

### 1 Abra la tapa.

- Deslice la tapa (1) y ábrala (2).

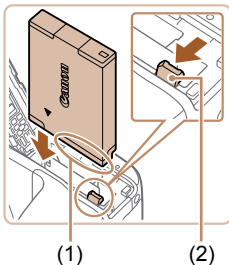

### 2 Introduzca la batería.

- Sujete la batería con los terminales (1) orientados como se muestra, presione el cierre de la batería (2) en la dirección de la flecha e inserte la batería hasta que encaje el cierre.
- Si inserta la batería con la orientación incorrecta no podrá bloquearla en la posición correcta. Confirme siempre que la batería esté orientada correctamente y que se bloquee al introducirla.

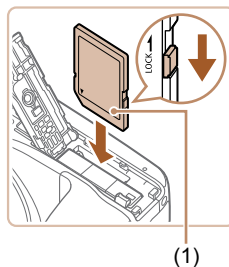

### 3 Compruebe la pestaña de protección contra escritura de la tarjeta e inserte la tarjeta de memoria.

- No es posible grabar en tarjetas de memoria que tengan pestaña de protección contra escritura cuando la pestaña se encuentre en posición de bloqueo. Deslice la pestaña a la posición de desbloqueo.
- Introduzca la tarjeta de memoria con la etiqueta (1) orientada como se muestra hasta que encaje en su lugar.
- Asegúrese de que la tarjeta de memoria tenga la orientación correcta al introducirla. Si introduce una tarjeta de memoria con una orientación equivocada podría dañar la cámara.

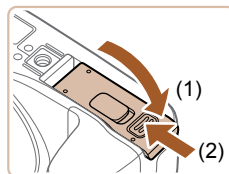

### 4 Cierre la tapa.

- Baje la tapa (1) y empújela hacia abajo mientras la desliza, hasta que encaje en la posición de cierre (2).



- Para ver datos orientativos sobre cuántos disparos u horas de grabación se pueden guardar en una tarjeta de memoria, consulte "Número de disparos por tarjeta de memoria" (📖 171).

Antes de usar la cámara

Guía básica

Guía avanzada

**1** Nociones básicas sobre la cámara

**2** Modo Auto/Modo Auto híbrido

**3** Otros modos de disparo

**4** Modo P

**5** Modo Tv, Av y M

**6** Modo de reproducción

**7** Funciones Wi-Fi

**8** Menú de ajuste

**9** Accesorios

**10** Apéndice

Índice



## Extracción de la batería y de la tarjeta de memoria

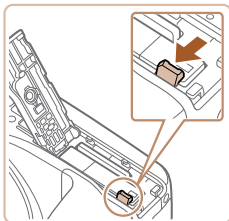

### Retire la batería.

- Abra la tapa y presione el cierre de la batería en el sentido de la flecha.
- La batería saldrá.

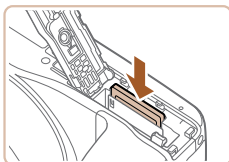

### Retire la tarjeta de memoria.

- Empuje la tarjeta de memoria hasta que encaje y, a continuación, suéltela lentamente.
- La tarjeta de memoria saldrá.

## Ajuste de la fecha y la hora

Ajuste correctamente la fecha y la hora actuales de la manera siguiente si se muestra la pantalla [Fecha/Hora] al encender la cámara. La información especificada de esta manera se registra en las propiedades de la imagen al disparar, y se utiliza para administrar las imágenes por fecha de toma o para imprimir imágenes mostrando la fecha. También puede añadir una fecha a las tomas, si lo desea (44).

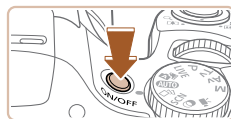

### 1 Encienda la cámara.

- Pulse el botón ON/OFF.
- Se mostrará la pantalla [Fecha/Hora].



### 2 Establezca la fecha y la hora.

- Pulse los botones [◀][▶] para elegir una opción.
- Pulse los botones [▲][▼] para especificar la fecha y la hora.
- Cuando termine, pulse el botón [⊕].



### 3 Especifique la zona horaria local.

- Pulse los botones [◀][▶] para elegir la zona horaria local.

Antes de usar la cámara

Guía básica

Guía avanzada

**1** Nociones básicas sobre la cámara

**2** Modo Auto/Modo Auto híbrido

**3** Otros modos de disparo

**4** Modo P

**5** Modo Tv, Av y M

**6** Modo de reproducción

**7** Funciones Wi-Fi

**8** Menú de ajuste

**9** Accesorios

**10** Apéndice

Índice





#### 4 Finalice el proceso de configuración.

- Pulse el botón **[FUNC]** cuando termine. Después de un mensaje de confirmación, dejará de mostrarse la pantalla de ajustes.
- Para apagar la cámara, pulse el botón ON/OFF.



• A menos que haya establecido la fecha, la hora y la zona horaria local, la pantalla [Fecha/Hora] aparecerá cada vez que encienda la cámara. Especifique la información correcta.



• Para ajustar el horario de verano (se añade 1 hora), elija **[\*Off]** en el paso 2 y, a continuación, elija **[\*On]** pulsando los botones **[▲]**/**[▼]**.

### Cambio de la fecha y la hora

Ajuste la fecha y la hora de la manera siguiente.



#### 1 Acceda a la pantalla de menú.

- Pulse el botón **[MENU]**.

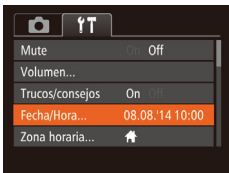

#### 2 Elija [Fecha/Hora].

- Mueva la palanca del zoom para elegir la ficha **[f]**.
- Pulse los botones **[▲]**/**[▼]** para elegir [Fecha/Hora] y, a continuación, pulse el botón **[FUNC]**.

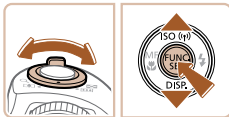

#### 3 Cambie la fecha y la hora.

- Siga el paso 2 de "Ajuste de la fecha y la hora" (página 20) para realizar los ajustes.
- Pulse el botón **[MENU]** para cerrar la pantalla de menú.



- Los ajustes de fecha/hora pueden conservarse durante unas 3 semanas gracias a la pila del reloj integrada (pila de reserva), una vez retirada la batería.
- La pila del reloj se cargará en unas 4 horas cuando se introduzca una batería cargada o se conecte la cámara a un kit adaptador de CA (se vende por separado, página 137), aunque se deje la cámara apagada.
- Una vez agotada la pila del reloj, se mostrará la pantalla [Fecha/Hora] cuando se encienda la cámara. Ajuste la fecha y la hora correctas como se describe en "Ajuste de la fecha y la hora" (página 20).

### Idioma de la pantalla

Cambie el idioma de la pantalla como sea necesario.

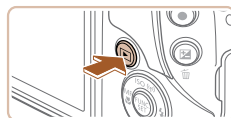

#### 1 Acceda al modo de reproducción.

- Pulse el botón **[▶]**.

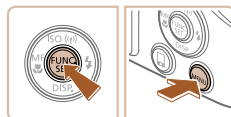

#### 2 Acceda a la pantalla de ajustes.

- Mantenga pulsado el botón **[FUNC]** y, a continuación, pulse inmediatamente el botón **[MENU]**.

Antes de usar la cámara

Guía básica

Guía avanzada

1 Nociones básicas sobre la cámara

2 Modo Auto/Modo Auto híbrido

3 Otros modos de disparo

4 Modo P

5 Modo Tv, Av y M

6 Modo de reproducción

7 Funciones Wi-Fi

8 Menú de ajuste

9 Accesorios

10 Apéndice

Índice

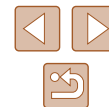

English	Norsk	Română
Deutsch	Svenska	Türkçe
Français	<b>Español</b>	العربية
Nederlands	Ελληνικά	ภาษาไทย
Dansk	Русский	繁體中文
Português	Polski	繁體中文
Suomi	Čeština	한국어

### 3 Establezca el idioma de la pantalla.

- Pulse los botones [▲][▼][◀][▶] para elegir un idioma y, a continuación, pulse el botón [OK].
- Una vez ajustado el idioma de pantalla, la pantalla de ajustes deja de mostrarse.



- Si espera demasiado en el paso 2 después de pulsar el botón [OK] y antes de pulsar el botón [MENU], se mostrará la hora actual. En este caso, pulse el botón [OK] para hacer desaparecer la visualización de hora y repita el paso 2.
- También puede cambiar el idioma de la pantalla pulsando el botón [MENU] y eligiendo [Idioma] en la ficha [YT].

## Prueba de la cámara

► **Imágenes fijas** ► **Videos**

Siga estas instrucciones para encender la cámara, captar imágenes fijas y vídeos y, a continuación, verlas.

### Fotografía (Smart Auto)

Para seleccionar automáticamente los ajustes óptimos para escenas específicas, deje simplemente que la cámara determine el sujeto y las condiciones de disparo.



#### 1 Encienda la cámara.

- Pulse el botón ON/OFF.
- Se mostrará la pantalla inicial.



#### 2 Acceda al modo [AUTO].

- Establezca el dial de modo en [AUTO].
- Apunte la cámara al sujeto. La cámara hará un ligero sonido de clic mientras determina la escena.



- En la esquina superior derecha de la pantalla se muestran iconos que representan la escena y el modo de estabilización de imagen.
- Los recuadros que se muestran alrededor de los sujetos detectados indican que están enfocados.

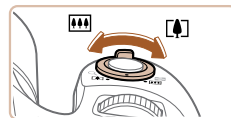

#### 3 Componga la toma.

- Para acercarse con el zoom y ampliar el sujeto, mueva la palanca del zoom hacia [▲] (teleobjetivo), y para alejarse del sujeto con el zoom, muévala hacia [■] (gran angular).

Antes de usar la cámara

Guía básica

Guía avanzada

**1** Nociones básicas sobre la cámara

**2** Modo Auto/Modo Auto híbrido

**3** Otros modos de disparo

**4** Modo P

**5** Modo Tv, Av y M

**6** Modo de reproducción

**7** Funciones Wi-Fi

**8** Menú de ajuste

**9** Accesorios

**10** Apéndice

Índice

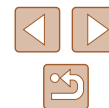

## 4 Dispare.

### Fotografía de imágenes fijas

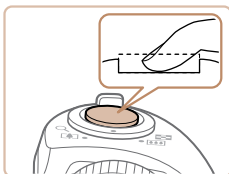
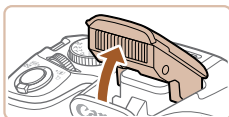
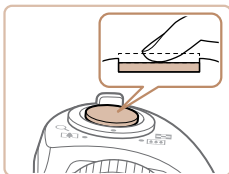

#### 1) Enfoque.

- Pulse el botón de disparo ligeramente, hasta la mitad de su recorrido. La cámara emitirá un doble pitido cuando enfoque, y se mostrarán recuadros AF para indicar las áreas enfocadas de la imagen.
- Si se muestra [Levante el flash], levante el flash con el dedo para prepararlo para su uso. Si prefiere no utilizar el flash, empujelo hacia abajo con el dedo para introducirlo en la cámara.

#### 2) Dispare.

- Pulse por completo el botón de disparo.
- Cuando la cámara dispare se reproduce un sonido de obturador y, cuando haya poca luz y haya levantado el flash, el flash destellará automáticamente.
- Mantenga la cámara quieta hasta que finalice el sonido de obturador.
- Después de mostrar la foto, la cámara volverá a la pantalla de disparo.



## Grabación de videos

### 1) Comience a grabar.

- Pulse el botón de video. La cámara emite un pitido cuando se inicia la grabación, y se muestra [●Grab] con el tiempo transcurrido (1).
- En los bordes superior e inferior de la pantalla se muestran barras negras y el sujeto se amplía ligeramente. Las barras negras indican áreas de la imagen sin grabar.
- Los recuadros que se muestran alrededor de las caras detectadas indican que están enfocadas.
- Cuando comience la grabación, quite el dedo del botón de video.

### 2) Termine de grabar.

- Pulse otra vez el botón de video para detener la grabación. La cámara emitirá dos pitidos cuando se detenga la grabación.

Antes de usar la cámara

Guía básica

Guía avanzada

**1** Nociones básicas sobre la cámara

**2** Modo Auto/Modo Auto híbrido

**3** Otros modos de disparo

**4** Modo P

**5** Modo Tv, Av y M

**6** Modo de reproducción

**7** Funciones Wi-Fi

**8** Menú de ajuste

**9** Accesorios

**10** Apéndice

Índice



## Visualización

Después de captar imágenes o vídeos, puede verlos en la pantalla de la manera siguiente.

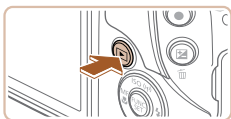

### 1 Acceda al modo de reproducción.

- Pulse el botón [▶].
- Se mostrará lo último que haya captado.



### 2 Navegue por las imágenes.

- Para ver la imagen anterior, pulse el botón [◀]. Para ver la imagen siguiente, pulse el botón [▶].

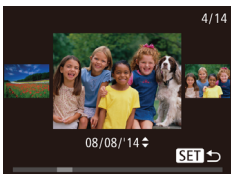

- Para acceder a esta pantalla (modo Vista de desplazamiento), mantenga pulsados los botones [◀][▶] durante al menos un segundo. En este modo, pulse los botones [◀][▶] para navegar por las imágenes.
- Para volver a la visualización de imágenes de una en una, pulse el botón [⊞].
- Los vídeos se identifican mediante un icono [SET ▶]. Para reproducir vídeos, vaya al paso 3.

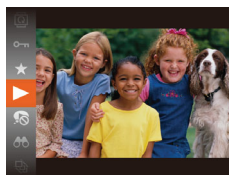
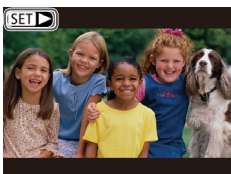

### 3 Reproduzca vídeos.

- Pulse el botón [⊞], pulse los botones [▲][▼] para elegir [▶] y, a continuación, pulse otra vez el botón [⊞].
- Se iniciará la reproducción y, una vez que termine el vídeo, se mostrará [SET ▶].
- Para ajustar el volumen, pulse los botones [▲][▼].



- Para cambiar del modo de reproducción al modo de disparo, pulse el botón de disparo hasta la mitad.

## Borrado de imágenes

Puede elegir y borrar las imágenes que no necesite una por una. Tenga cuidado al borrar imágenes, porque no es posible recuperarlas.

### 1 Elija la imagen que desee borrar.

- Pulse los botones [◀][▶] para elegir una imagen.



### 2 Borre la imagen.

- Pulse el botón [⊞].
- Cuando se muestre [¿Borrar?], pulse los botones [◀][▶] para elegir [Borrar] y, a continuación, pulse el botón [⊞].
- La imagen actual se borrará.
- Para cancelar el borrado, pulse los botones [◀][▶] para elegir [Cancelar] y, a continuación, pulse el botón [⊞].

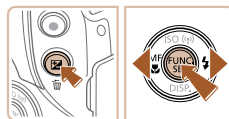

- Puede elegir varias imágenes para borrarlas a la vez (92).

Antes de usar la cámara

Guía básica

Guía avanzada

1 Nociones básicas sobre la cámara

2 Modo Auto/Modo Auto híbrido

3 Otros modos de disparo

4 Modo P

5 Modo Tv, Av y M

6 Modo de reproducción

7 Funciones Wi-Fi

8 Menú de ajuste

9 Accesorios

10 Apéndice

Índice





## Nociones básicas sobre la cámara

Otras operaciones básicas y más maneras de disfrutar de la cámara, incluyendo opciones de disparo y de reproducción

### On/Off

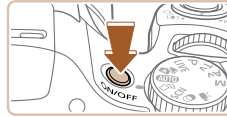

#### Modo de disparo

- Pulse el botón ON/OFF para encender la cámara y prepararse para fotografiar.
- Para apagar la cámara, pulse otra vez el botón ON/OFF.

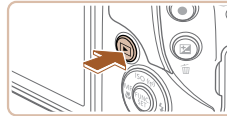

#### Modo de reproducción

- Pulse el botón [▶] para encender la cámara y ver las fotos.
- Para apagar la cámara, pulse otra vez el botón [▶].



- Para cambiar del modo de disparo al modo de reproducción, pulse el botón [▶].
- Para cambiar del modo de reproducción al modo de disparo, pulse el botón de disparo hasta la mitad (página 26).
- Cuando la cámara esté en modo de reproducción, el objetivo se retraerá al cabo de un minuto. Puede apagar la cámara mientras el objetivo está retraído pulsando el botón [▶].

Antes de usar la cámara

Guía básica

Guía avanzada

**1** Nociones básicas sobre la cámara

**2** Modo Auto/Modo Auto híbrido

**3** Otros modos de disparo

**4** Modo P

**5** Modo Tv, Av y M

**6** Modo de reproducción

**7** Funciones Wi-Fi

**8** Menú de ajuste

**9** Accesorios

**10** Apéndice

Índice

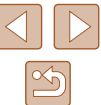

## Funciones de ahorro de energía (Autodesconexión)

Para ahorrar energía de la batería, la cámara desactiva automáticamente la pantalla (Display Off) y, a continuación, se apaga por sí misma después de un período específico de inactividad.

### Ahorro de energía en el modo de disparo

La pantalla se desactiva automáticamente después de alrededor de un minuto de inactividad. Unos dos minutos después, el objetivo se retrae y la cámara se apaga por sí misma. Para activar la pantalla y prepararse para disparar cuando la pantalla esté apagada pero el objetivo esté aún fuera, pulse el botón de disparo hasta la mitad (📖26).

### Ahorro de energía en el modo de reproducción

La cámara se apaga por sí misma, automáticamente, después de cinco minutos de inactividad.



- Puede desactivar Autodesconexión y ajustar el tiempo de Display Off, si lo prefiere (📖131).
- El ahorro de energía no está activo mientras la cámara está conectada a otros dispositivos mediante Wi-Fi (📖101) o cuando está conectada a un ordenador (📖144).

## Botón de disparo

Para asegurarse de que las fotos estén enfocadas, empiece siempre por mantener pulsado el botón de disparo hasta la mitad y, una vez que el sujeto esté enfocado, pulse por completo el botón para disparar. En este manual, las operaciones del botón de disparo se describen como pulsar el botón *hasta la mitad* o pulsarlo *por completo*.

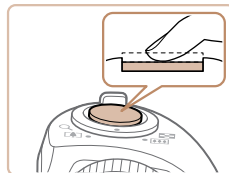

### 1 Pulse hasta la mitad. (Pulse ligeramente para enfocar.)

- Pulse el botón de disparo hasta la mitad. La cámara emitirá dos pitidos y se mostrarán recuadros AF alrededor de las áreas enfocadas de la imagen.

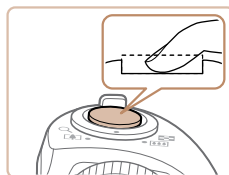

### 2 Pulse por completo. (Desde la posición media, pulse por completo para tomar la fotografía.)

- La cámara dispara cuando se reproduce un sonido de obturador.
- Mantenga la cámara quieta hasta que finalice el sonido de obturador.



- Es posible que las imágenes salgan desenfocadas si dispara sin pulsar al principio el botón de disparo hasta la mitad.
- La duración del sonido de obturador varía en función del tiempo necesario para el disparo. Puede durar más al fotografiar algunas escenas, y las imágenes saldrán borrosas si mueve la cámara (o se mueve el sujeto) antes de que finalice el sonido de obturador.

Antes de usar la cámara

Guía básica

Guía avanzada

**1** Nociones básicas sobre la cámara

**2** Modo Auto/Modo Auto híbrido

**3** Otros modos de disparo

**4** Modo P

**5** Modo Tv, Av y M

**6** Modo de reproducción

**7** Funciones Wi-Fi

**8** Menú de ajuste

**9** Accesorios

**10** Apéndice

Índice



## Modos de disparo

Utilice el dial de modo para acceder a cada modo de disparo.

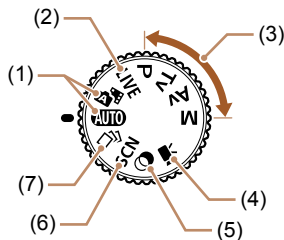

- (1) Modo Auto/Modo Auto híbrido  
Disparo totalmente automático, con ajustes determinados por la cámara (📖22, 📖32, 📖34).
- (2) Modo Control en Directo  
Personalice la luminosidad o el color de las imágenes cuando fotografíe (📖52).
- (3) Modos P, Tv, Av y M  
Tome diversas fotografías utilizando los ajustes que desee (📖63, 📖77).
- (4) Modo de vídeo  
Para grabar vídeos (📖61). También puede grabar vídeo cuando el dial de modo no esté ajustado en el modo de vídeo, con solo pulsar el botón de vídeo.
- (5) Modo Filtros creativos  
Añada diversos efectos a las imágenes cuando fotografíe (📖55).
- (6) Modo de escena especial  
Dispare con ajustes óptimos para escenas específicas (📖54).
- (7) Modo de disparo creativo  
Puede captar varias imágenes fijas con efectos utilizando ajustes determinados por la cámara (📖53).

## Opciones de la pantalla de disparo

Pulse el botón [▼] para ver otra información en la pantalla o para ocultar la información. Para ver detalles sobre la información que se muestra, consulte “Información en pantalla” (📖159).

	Se muestra información
	No se muestra información



- La función de vista nocturna aumenta automáticamente la luminosidad de la pantalla cuando se fotografía con luz escasa, lo que facilita revisar la composición de las fotos. Sin embargo, es posible que la luminosidad de la imagen de la pantalla no coincida con la luminosidad de las fotos. Tenga en cuenta que las posibles distorsiones de la imagen de la pantalla o las irregularidades en el movimiento del sujeto no afectarán a las imágenes grabadas.
- Para ver opciones de visualización de reproducción, consulte “Cambio de modo de visualización” (📖81).

Antes de usar la cámara

Guía básica

Guía avanzada

**1** Nociones básicas sobre la cámara

**2** Modo Auto/Modo Auto híbrido

**3** Otros modos de disparo

**4** Modo P

**5** Modo Tv, Av y M

**6** Modo de reproducción

**7** Funciones Wi-Fi

**8** Menú de ajuste

**9** Accesorios

**10** Apéndice

Índice



## Uso del menú FUNC.

Configure funciones de uso común mediante el menú FUNC., de la manera siguiente.

Tenga en cuenta que las opciones y los elementos del menú varían en función del modo de disparo (📖 162) o del modo de reproducción (📖 169).

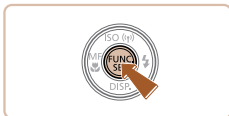

### 1 Acceda al menú FUNC.

- Pulse el botón [FUNC.].

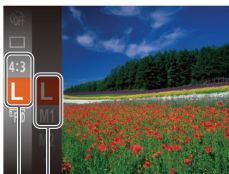

(1) (2)

### 2 Elija un elemento del menú.

- Pulse los botones [▲][▼] para elegir un elemento del menú (1) y, a continuación, pulse el botón [FUNC.] o [▶].
- Las opciones disponibles (2) se muestran junto a los elementos de menú, a la derecha.
- Según el elemento de menú, se puede especificar funciones con solo pulsar el botón [FUNC.] o [▶], o se mostrará otra pantalla para configurar la función.

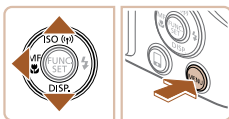

### 3 Elija una opción.

- Pulse los botones [▲][▼] para elegir una opción.
- Las opciones etiquetadas con un icono [MENU] se pueden configurar pulsando el botón [MENU].
- Para volver a los elementos de menú, pulse el botón [◀].



### 4 Finalice el proceso de configuración.

- Pulse el botón [FUNC.].
- Aparecerá de nuevo la pantalla que se mostraba antes de que pulsara el botón [FUNC.] en el paso 1, en la que se verá la opción configurada.



- Para deshacer cualquier cambio accidental en los ajustes, puede restablecer los ajustes predeterminados de la cámara (📖 135).

Antes de usar la cámara

Guía básica

Guía avanzada

**1** Nociones básicas sobre la cámara

**2** Modo Auto/Modo Auto híbrido

**3** Otros modos de disparo

**4** Modo P

**5** Modo Tv, Av y M

**6** Modo de reproducción

**7** Funciones Wi-Fi

**8** Menú de ajuste

**9** Accesorios

**10** Apéndice

Índice



## Uso de la pantalla de menú

Puede configurar diversas funciones de la cámara mediante la pantalla de menú, de la manera siguiente. Los elementos de menú se agrupan según sus propósitos en fichas, tales como disparo [📷], reproducción [▶], etc. Tenga en cuenta que los elementos de menú disponibles varían en función del modo de disparo o de reproducción seleccionado (📖 164 – 📖 169).

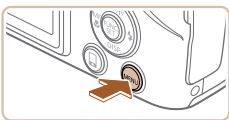

### 1 Acceda a la pantalla de menú.

- Pulse el botón [MENU].



### 2 Elija una ficha.

- Mueva la palanca del zoom para elegir una ficha.
- Después de girar el dial [🔘] o pulsar los botones [▲][▼] para elegir inicialmente una ficha, puede cambiar de ficha pulsando los botones [◀][▶].

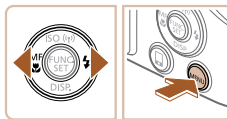
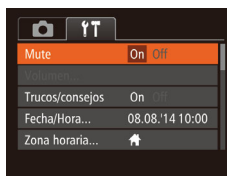
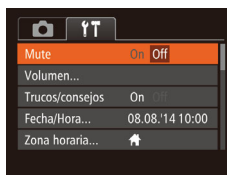

### 3 Elija un elemento del menú.

- Pulse los botones [▲][▼] para elegir un elemento del menú.
- Para los elementos de menú con opciones que no se muestren, pulse primero el botón [⊞] o [▶] para cambiar de pantalla y, a continuación, pulse los botones [▲][▼] para seleccionar el elemento de menú.
- Para volver a la pantalla anterior, pulse el botón [MENU].

### 4 Elija una opción.

- Pulse los botones [◀][▶] para elegir una opción.

### 5 Finalice el proceso de configuración.

- Pulse el botón [MENU] para volver a la pantalla mostrada antes de que pulsara el botón [MENU] en el paso 1.



- Para deshacer cualquier cambio accidental en los ajustes, puede restablecer los ajustes predeterminados de la cámara (📖 135).

Antes de usar la cámara

Guía básica

Guía avanzada

**1** Nociones básicas sobre la cámara

**2** Modo Auto/Modo Auto híbrido

**3** Otros modos de disparo

**4** Modo P

**5** Modo Tv, Av y M

**6** Modo de reproducción

**7** Funciones Wi-Fi

**8** Menú de ajuste

**9** Accesorios

**10** Apéndice

Índice



## Teclado en pantalla

Utilice el teclado en pantalla para escribir información para conexiones Wi-Fi (📖 102). Tenga en cuenta que la longitud y el tipo de la información que puede escribir variarán según la función que esté utilizando.



### Escritura de caracteres

- Pulse los botones [▲][▼][◀][▶] para elegir un carácter y, a continuación, pulse el botón [Ⓜ] para introducirlo.

### Movimiento del cursor

- Elija [◀] o [▶] y pulse el botón [Ⓜ].

### Eliminación de caracteres

- Para eliminar el carácter anterior, pulse el botón [⏪] o elija [⏩] y pulse el botón [Ⓜ].

### Confirmación de la entrada y vuelta a la pantalla anterior

- Pulse el botón [MENU].



## Presentación del indicador

El indicador de la parte trasera de la cámara (📖 4) se enciende o parpadea en función del estado de la cámara.

Color	Estado del indicador	Estado de la cámara
Verde	On	Conectada a un ordenador (📖 144), o pantalla apagada (📖 26, 📖 131, 📖 131)
	Parpadeando	Iniciándose, grabando/leyendo/transmitiendo imágenes, fotografiando con largas exposiciones (📖 77, 📖 78) o conectando/transmitiendo mediante Wi-Fi



- Cuando el indicador parpadee en verde, no apague nunca la cámara, no abra la tapa de la tarjeta de memoria/de la batería, no mueva la cámara ni la someta a movimientos bruscos, porque podría dañar las imágenes, la cámara o la tarjeta de memoria.

Antes de usar la cámara

Guía básica

Guía avanzada

**1** Nociones básicas sobre la cámara

**2** Modo Auto/Modo Auto híbrido

**3** Otros modos de disparo

**4** Modo P

**5** Modo Tv, Av y M

**6** Modo de reproducción

**7** Funciones Wi-Fi

**8** Menú de ajuste

**9** Accesorios

**10** Apéndice

Índice



# Reloj

Se puede consultar la hora actual.



- Mantenga pulsado el botón [FUNC].
- Aparecerá la hora actual.
- Si la cámara se sujeta en vertical cuando se utiliza la función de reloj, la pantalla aparecerá en vertical. Pulse los botones [◀][▶] para cambiar el color de la pantalla.
- Pulse otra vez el botón [FUNC] para cancelar la visualización del reloj.



- Cuando la cámara esté apagada, pulse y mantenga pulsado el botón [FUNC] y, a continuación, pulse el botón ON/OFF para mostrar el reloj.

Antes de usar la cámara

Guía básica

Guía avanzada

**1** Nociones básicas sobre la cámara

**2** Modo Auto/Modo Auto híbrido

**3** Otros modos de disparo

**4** Modo P

**5** Modo Tv, Av y M

**6** Modo de reproducción

**7** Funciones Wi-Fi

**8** Menú de ajuste

**9** Accesorios

**10** Apéndice

Índice

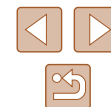

# 2

## Modo Auto/Modo Auto híbrido

Modo útil para fotografiar fácilmente con mayor control sobre el disparo

### Disparo con ajustes determinados por la cámara

Para seleccionar automáticamente los ajustes óptimos para escenas específicas, deje simplemente que la cámara determine el sujeto y las condiciones de disparo.

#### Fotografía (Smart Auto)

► Imágenes fijas ► Vídeos

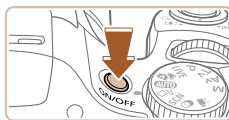

#### 1 Encienda la cámara.

- Pulse el botón ON/OFF.
- Se mostrará la pantalla inicial.



#### 2 Acceda al modo [AUTO].

- Establezca el dial de modo en [AUTO].
- Apunte la cámara al sujeto. La cámara hará un ligero sonido de clic mientras determina la escena.
- En la esquina superior derecha de la pantalla se muestran iconos que representan la escena y el modo de estabilización de imagen (📖36, 📖37).
- Los recuadros que se muestran alrededor de los sujetos detectados indican que están enfocados.



Antes de usar la cámara

Guía básica

Guía avanzada

**1** Nociones básicas sobre la cámara

**2** Modo Auto/Modo Auto híbrido

**3** Otros modos de disparo

**4** Modo P

**5** Modo Tv, Av y M

**6** Modo de reproducción

**7** Funciones Wi-Fi

**8** Menú de ajuste

**9** Accesorios

**10** Apéndice

Índice





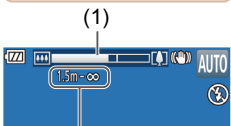
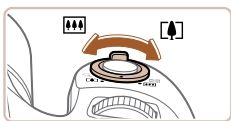

### 3 Componga la toma.

- Para acercarse con el zoom y ampliar el sujeto, mueva la palanca del zoom hacia [▲] (teleobjetivo), y para alejarse del sujeto con el zoom, muévala hacia [■] (gran angular). (Aparece una barra de zoom (1) que muestra la posición del zoom, junto con el área enfocada (2).)
- Para ampliar o reducir rápidamente, mueva la palanca del zoom a fondo hacia [▲] (teleobjetivo) o [■] (gran angular); para ampliar o reducir lentamente, muévala solo un poco en la dirección que desee.

### 4 Dispare.

#### Fotografía de imágenes fijas

##### 1) Enfoque.

- Pulse el botón de disparo hasta la mitad. La cámara emitirá un doble pitido cuando enfoque, y se mostrarán recuadros AF para indicar las áreas enfocadas de la imagen.
- Cuando hay varias áreas enfocadas, se muestran varios recuadros AF.

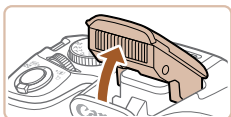
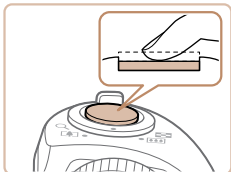

- Si se muestra [Levante el flash], levante el flash con el dedo para prepararlo para su uso. Si prefiere no utilizar el flash, empujelo hacia abajo con el dedo para introducirlo en la cámara.

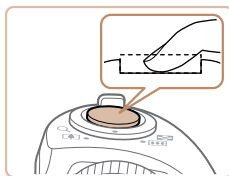

### 2) Dispare.

- Pulse por completo el botón de disparo.
- Cuando la cámara dispara se reproduce un sonido de obturador y, cuando haya poca luz y haya levantado el flash, el flash destellará automáticamente.
- Mantenga la cámara quieta hasta que finalice el sonido de obturador.
- Después de mostrar la foto, la cámara volverá a la pantalla de disparo.

#### Grabación de videos

##### 1) Comience a grabar.

- Pulse el botón de video. La cámara emite un pitido cuando se inicia la grabación, y se muestra [●Grab] con el tiempo transcurrido (1).
- En los bordes superior e inferior de la pantalla se muestran barras negras y el sujeto se amplía ligeramente. Las barras negras indican áreas de la imagen sin grabar.
- Los recuadros que se muestran alrededor de las caras detectadas indican que están enfocadas.
- Cuando comience la grabación, quite el dedo del botón de video.

Antes de usar la cámara

Guía básica

Guía avanzada

**1** Nociones básicas sobre la cámara

**2** Modo Auto/Modo Auto híbrido

**3** Otros modos de disparo

**4** Modo P

**5** Modo Tv, Av y M

**6** Modo de reproducción

**7** Funciones Wi-Fi

**8** Menú de ajuste

**9** Accesorios

**10** Apéndice

Índice



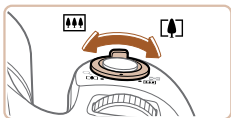

## 2) Cambie el tamaño del sujeto y recomponga la toma como sea necesario.

- Para cambiar el tamaño del sujeto, repita las operaciones del paso 3. No obstante, tenga en cuenta que el sonido de las operaciones de la cámara se grabará. Tenga en cuenta que los vídeos grabados cuando se muestren los factores de zoom en azul aparecerán con grano.
- Cuando recomponga las tomas, el enfoque, la luminosidad y los colores se ajustarán automáticamente.



## 3) Termine de grabar.

- Pulse otra vez el botón de vídeo para detener la grabación. La cámara emitirá dos pitidos cuando se detenga la grabación.
- La grabación se detendrá automáticamente cuando se llene la tarjeta de memoria.



## 2 Componga la toma.

- Siga los pasos 3 – 4 de “Fotografía (Smart Auto)” (p.32) para componer la toma y enfocar.
- Para obtener resúmenes de vídeo más impactantes, apunte la cámara a los sujetos unos cuatro segundos antes de tomar las imágenes fijas.

## 3 Dispare.

- Siga el paso 4 de “Fotografía (Smart Auto)” (p.32) para tomar una imagen fija.
- La cámara graba una imagen fija y una secuencia de vídeo. La secuencia, que termina con la imagen fija y un sonido de obturador, forma un único capítulo del resumen de vídeo.



- En este modo la duración de la batería es menor que en el modo [AUTO], porque se graban resúmenes de vídeo para cada disparo.
- Es posible que no se grabe un resumen de vídeo si se toma una imagen fija inmediatamente después de encender la cámara, de elegir el modo [Smart Auto] o de manejar la cámara de otras maneras.
- En los resúmenes de vídeo se grabarán los sonidos del funcionamiento de la cámara.

## Disparo en modo Auto híbrido

► Imágenes fijas ► Vídeos

Puede crear un vídeo corto del día tomando solo imágenes fijas. La cámara graba secuencias de 2 a 4 segundos de las escenas anteriores a cada disparo y, más tarde, las combina en un resumen de vídeo.



## 1 Acceda al modo [Smart Auto].

- Siga el paso 2 de “Fotografía (Smart Auto)” (p.32) y elija [Smart Auto].

Antes de usar la cámara

Guía básica

Guía avanzada

**1** Nociones básicas sobre la cámara

**2** Modo Auto/Modo Auto híbrido

**3** Otros modos de disparo

**4** Modo P

**5** Modo Tv, Av y M

**6** Modo de reproducción

**7** Funciones Wi-Fi

**8** Menú de ajuste

**9** Accesorios

**10** Apéndice

Índice





- La calidad del resumen de vídeo es [HD] y no se puede cambiar.
- No se reproducirá ningún sonido aunque pulse el botón de disparo hasta la mitad o dispare el autodisparador.
- Los resúmenes de vídeo se guardan como archivos de vídeo separados en los casos siguientes, aunque se hayan grabado en el mismo día en modo [S].
  - El tamaño del archivo de resumen de vídeo alcanza aproximadamente 4 GB o el tiempo total de grabación llega a, aproximadamente, 29 minutos y 59 segundos.
  - El resumen de vídeo está protegido (189).
  - Se cambia el ajuste de horario de verano (20) o de zona horaria (130).
  - Se crea una nueva carpeta (134).
- Los sonidos de obturador grabados no se pueden modificar ni borrar.
- Si prefiere grabar resúmenes de vídeo sin imágenes fijas, configure previamente el ajuste. Elija MENU (29) > ficha [C] > [Tipo de resumen] > [Sin fotos] (29).
- Los capítulos individuales se pueden editar (100).

## Reproducción del resumen de vídeo

Muestre una imagen fija tomada en modo [S] para reproducir un resumen de vídeo o especifique la fecha del resumen de vídeo que desea reproducir (82).

## Imágenes fijas/Videos



- Si se enciende la cámara mientras se mantiene pulsado el botón [M], la cámara dejará de sonar. Para activar de nuevo los sonidos, pulse el botón [MENU], elija [Mute] en la ficha [M] y, a continuación, pulse los botones [Left] [Right] para elegir [Off].

## Imágenes fijas



- Un icono [S] intermitente avisa de que hay mayor probabilidad de que las imágenes queden borrosas debido a movimientos de la cámara. En este caso, monte la cámara en un trípode o tome otras medidas para mantenerla fija.
- Si las fotos salen oscuras aunque destelle el flash, acérquese más al sujeto. Para ver detalles sobre el alcance del flash, consulte "Alcance del flash" (172).
- Si la cámara solo emite un pitido cuando pulse el botón de disparo hasta la mitad, es posible que el sujeto esté demasiado cerca. Para ver detalles sobre el intervalo de enfoque (intervalo de disparo), consulte "Intervalo de disparo" (172).
- Cuando haya poca luz, es posible que se active la lámpara para reducir los ojos rojos y facilitar el enfoque.
- Si al intentar disparar aparece un icono [S] intermitente, indica que no se puede disparar hasta que el flash haya terminado de recargarse. El disparo puede reanudarse tan pronto como el flash esté listo, así que puede pulsar el botón de disparo a fondo y esperar, o soltarlo y pulsarlo de nuevo.
- Aunque puede volver a disparar antes de que se muestre la pantalla de disparo, la foto anterior puede determinar el enfoque, la luminosidad y los colores utilizados.



- Puede cambiar el tiempo durante el cual se muestran las imágenes después de disparar (50).

### Antes de usar la cámara

#### Guía básica

#### Guía avanzada

#### 1 Nociones básicas sobre la cámara

#### 2 Modo Auto/Modo Auto híbrido

#### 3 Otros modos de disparo

#### 4 Modo P

#### 5 Modo Tv, Av y M

#### 6 Modo de reproducción

#### 7 Funciones Wi-Fi

#### 8 Menú de ajuste

#### 9 Accesorios

#### 10 Apéndice

### Índice



## Vídeos



- Antes de grabar un vídeo, baje el flash con un dedo. Tenga cuidado de no tocar el micrófono (1) mientras graba vídeo. Si deja el flash levantado o bloquea el micrófono, puede impedir que se grabe el audio, o provocar que la grabación suene amortiguada.

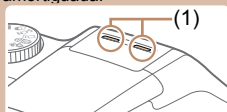

- Cuando grabe vídeo, evite tocar cualquier control de la cámara que no sea el botón de vídeo, porque los sonidos que haga la cámara se grabarán.
- Una vez que se inicia la grabación de vídeo, el área de presentación de imagen cambia y los sujetos se amplían para permitir la corrección de los movimientos significativos de la cámara. Para realizar tomas de sujetos con el mismo tamaño que se mostraba antes de la toma, establezca el ajuste de estabilización de imagen (75).



- El audio se graba en estéreo.

## Iconos de escena

► Imágenes fijas ► Vídeos

En el modo [AUTO], el icono que se muestra indica la escena fotográfica determinada por la cámara, y se seleccionan automáticamente los ajustes correspondientes para obtener el enfoque, la luminosidad del sujeto y el color óptimos.

Fondo	Cuando fotografíe personas			Color de fondo del icono
	Personas	En movimiento*1	Sombras en la cara*1	
Claro				Gris
Claro y contraluz			–	
Con cielo azul				Azul claro
Cielo azul y contraluz			–	
Focos				Azul oscuro
Oscuro				
Oscuro, usando trípode		–	–	

Antes de usar la cámara

Guía básica

Guía avanzada

**1** Nociones básicas sobre la cámara

**2** Modo Auto/Modo Auto híbrido

**3** Otros modos de disparo

**4** Modo P

**5** Modo Tv, Av y M

**6** Modo de reproducción

**7** Funciones Wi-Fi

**8** Menú de ajuste

**9** Accesorios

**10** Apéndice

Índice



Fondo	Cuando fotografíe otros sujetos			Color de fondo del icono
	Otros sujetos	En movimiento*1	De cerca	
Claro				Gris
Claro y contraluz				
Con cielo azul				Azul claro
Cielo azul y contraluz				
Puestas de sol			—	Naranja
Focos				Azul oscuro
Oscuro				
Oscuro, usando trípode	*2	—	—	

\*1 No se muestra para vídeo.

\*2 Se muestra en escenas oscuras cuando la cámara se mantiene fija, como cuando se monta en un trípode.



- Pruebe a disparar en modo **Pi** (página 63) si el icono de la escena no coincide con las condiciones de disparo reales, o si no es posible disparar con el efecto, el color o la luminosidad esperados.

## Iconos de estabilización de imagen

► **Imágenes fijas** ► **Vídeos**

Se aplica automáticamente la estabilización de imagen óptima para las condiciones de disparo (IS inteligente). Además, en los modos y **[AUTO]** se muestran los siguientes iconos.

	Estabilización de imagen para imágenes fijas (Normal)
	Estabilización de imagen para imágenes fijas al hacer barridos (Barrido)*
	Estabilización de imagen para tomas macro. Durante la grabación de vídeo se muestra  y se utiliza la estabilización de imagen para vídeo macro (IS híbrido).
	Estabilización de imagen para vídeos, que reduce los movimientos fuertes de la cámara, por ejemplo cuando se graba mientras se camina (Dinámico)
	Estabilización de imagen para movimientos lentos de la cámara, por ejemplo al grabar vídeo en la posición de teleobjetivo (Motorizado)
	Sin estabilización de imagen, porque la cámara está montada en un trípode o se mantiene fija por otros medios. No obstante, durante la grabación de vídeo se muestra  y se utiliza la estabilización de imagen para contrarrestar el viento u otras fuentes de vibración (IS trípode).

\* Se muestra al hacer barridos, siguiendo sujetos en movimiento con la cámara. Cuando siga sujetos que se muevan en horizontal, la estabilización de imagen solo contrarrestará los movimientos verticales de la cámara, y la estabilización horizontal se detendrá. De manera similar, cuando siga sujetos que se muevan en vertical, la estabilización de imagen solo contrarrestará los movimientos horizontales de la cámara.



- Para cancelar la estabilización de imagen, ajuste [Modo IS] en [Off] (página 75). En este caso, no se mostrará un icono IS.
- En el modo no se muestra ningún icono .

Antes de usar la cámara

Guía básica

Guía avanzada

**1** Nociones básicas sobre la cámara

**2** Modo Auto/Modo Auto híbrido

**3** Otros modos de disparo

**4** Modo P

**5** Modo Tv, Av y M

**6** Modo de reproducción

**7** Funciones Wi-Fi

**8** Menú de ajuste

**9** Accesorios

**10** Apéndice

Índice



## Recuadros en pantalla

► Imágenes fijas ► Vídeos

En el modo [AUTO], cuando la cámara detecta sujetos a los que se está apuntando con la cámara, se muestran diversos recuadros.

- Se muestra un recuadro blanco alrededor del sujeto (o de la cara de la persona) que la cámara determina que es el sujeto principal, y recuadros grises alrededor de otras caras detectadas. Los recuadros siguen los sujetos en movimiento dentro de un cierto intervalo para mantenerlos enfocados. Sin embargo, si la cámara detecta movimiento del sujeto, solo permanecerá en la pantalla el recuadro blanco.
- Cuando esté pulsando el botón de disparo hasta la mitad y la cámara detecte movimiento del sujeto se mostrará un recuadro azul, y se ajustará de forma continua el enfoque y la luminosidad de la imagen (AF Servo).



- Pruebe a disparar en modo [P] (63) si no se muestra ningún recuadro, si los recuadros no se muestran alrededor de los sujetos deseados, o si los recuadros se muestran sobre el fondo o sobre áreas similares.

## Características comunes para su comodidad

### Aproximarse más a los sujetos (Zoom digital)

► Imágenes fijas ► Vídeos

Cuando los sujetos distantes estén demasiado lejos para ampliarlos utilizando el zoom óptico, utilice el zoom digital para obtener ampliaciones hasta, aproximadamente, 200x.

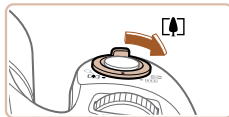

#### 1 Mueva la palanca del zoom hacia [▲].

- Mantenga sujeta la palanca del zoom hasta que se detenga.
- El zoom se detiene en el mayor factor de zoom posible (antes de que la imagen tenga grano visible), que se indica entonces en la pantalla.

#### 2 Mueva de nuevo la palanca del zoom hacia [▲].

- La cámara se aproxima incluso más al sujeto.
- (1) es el factor de zoom actual.

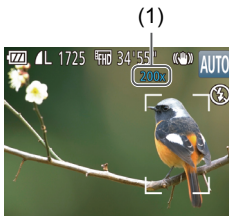

Antes de usar la cámara

Guía básica

Guía avanzada

1 Nociones básicas sobre la cámara

2 Modo Auto/Modo Auto híbrido

3 Otros modos de disparo

4 Modo P

5 Modo Tv, Av y M

6 Modo de reproducción

7 Funciones Wi-Fi

8 Menú de ajuste

9 Accesorios

10 Apéndice

Índice





- Al mover la palanca del zoom se mostrará la barra de zoom (que indica la posición del zoom). El color de la barra de zoom cambiará en función del intervalo de zoom.
  - Intervalo blanco: intervalo de zoom óptico, donde la imagen no muestra grano.
  - Intervalo amarillo: intervalo de zoom digital, donde el grano de la imagen no es evidente (ZoomPlus).
  - Intervalo azul: intervalo de zoom digital, donde la imagen muestra grano.
- Dado que el intervalo azul no estará disponible con algunos ajustes de resolución (46), se puede seguir el paso 1 para alcanzar el factor máximo de zoom.



- Para desactivar el zoom digital, elija MENU (29) > ficha [📷] > [Zoom Digital] > [Off].

## Recuperar fácilmente sujetos después de utilizar el zoom manual (Ayuda al encuadre – Buscar)

► Imágenes fijas ► Vídeos

Si pierde el rastro de un sujeto mientras lo amplía con el zoom, puede encontrarlo más fácilmente reduciendo temporalmente con el zoom.

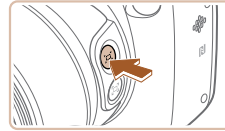

### 1 Busque el sujeto perdido.

- Mantenga pulsado el botón [◻].
- La cámara reduce con el zoom y muestra un recuadro blanco alrededor del área que se mostraba antes de pulsar el botón [◻].

### 2 Recupere el sujeto.

- Apunte la cámara de modo que el sujeto entre en el recuadro blanco y, a continuación, suelte el botón [◻].
- Se restablece la ampliación anterior, de modo que el área incluida en el recuadro blanco vuelve a llenar la pantalla.



- Parte de la información de disparo no se muestra mientras la cámara usa el zoom para reducir.
- Durante la grabación de vídeo, no se muestra el recuadro blanco si se pulsa el botón [◻]. Tenga en cuenta también que se graba un cambio del factor de zoom y los sonidos provocados por el funcionamiento de la cámara.

Antes de usar la cámara

Guía básica

Guía avanzada

**1** Nociones básicas sobre la cámara

**2** Modo Auto/Modo Auto híbrido

**3** Otros modos de disparo

**4** Modo P

**5** Modo Tv, Av y M

**6** Modo de reproducción

**7** Funciones Wi-Fi

**8** Menú de ajuste

**9** Accesorios

**10** Apéndice

Índice





- Si prefiere disparar con el factor de zoom de la pantalla del paso 1, pulse por completo el botón de disparo.
- Puede ajustar el factor de zoom al que volverá la cámara cuando suelte el botón [ZOOM]; para ello, mueva la palanca del zoom para cambiar el tamaño del recuadro blanco mientras mantiene pulsado el botón [ZOOM].
- Para ajustar el área que se muestra al pulsar el botón [ZOOM], acceda a MENU (F129) > ficha [CAMERA] > [Área visual.] y elija una de las tres opciones (F129).
- El factor de zoom no se puede cambiar con el botón [ZOOM] después de pulsar por completo el botón de disparo en el modo de autodisparador (F143).

## Composición de tomas fácil después de utilizar el zoom manual (Ayuda al encuadre – Bloquear)

► Imágenes fijas ► Vídeos

Puede reducir los movimientos de la cámara al utilizar el teleobjetivo, lo que facilita componer las tomas.



### 1 Compense el movimiento de la cámara al utilizar el teleobjetivo.

- Mantenga pulsado el botón [ZOOM]. Se muestra [ZOOM] y se aplica la estabilización de imagen óptima para disparar con el teleobjetivo.



### 2 Dispare.

- Mientras mantiene pulsado el botón [ZOOM], pulse el botón de disparo hasta la mitad para enfocar el sujeto y, a continuación, púlselo por completo.



- No se puede ajustar el factor de zoom pulsando el botón [ZOOM] (F139) mientras se mantiene pulsado el botón [ZOOM].
- Si se recompone la toma mientras se mantiene pulsado el botón [ZOOM], es posible que la estabilización de imagen resulte menos eficaz. En este caso, [ZOOM] se muestra en gris. Si ocurre así, suelte el botón [ZOOM], componga la toma y, a continuación, púlselo otra vez.
- Si inicia la grabación de un vídeo mientras mantiene pulsado el botón [ZOOM], es posible que la estabilización de imagen provoque que la toma se recompone.



- Aunque no se muestre ningún icono de estabilización de imagen mientras se mantiene pulsado el botón [ZOOM], se aplicará la estabilización de imagen óptima para disparar con el teleobjetivo.
- Para ajustar con precisión el tamaño de los sujetos de manera gradual, mueva la palanca del zoom mientras mantiene pulsado el botón [ZOOM].

## Zoom automático para mantener constante el tamaño de las caras

► Imágenes fijas ► Vídeos

La cámara amplía y reduce automáticamente con el zoom para mantener constante en la pantalla el tamaño de una cara detectada (F71). Si la persona se acerca, la cámara usa automáticamente el zoom para reducir y viceversa. Este tamaño también se puede ajustar, si es necesario.

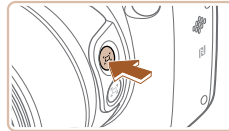

### 1 Entre en el modo [CAMERA] Auto.

- Pulse el botón [CAMERA] y suéltelo rápidamente.
- Se muestra [CAMERA] Auto: On].

Antes de usar la cámara

Guía básica

Guía avanzada

**1** Nociones básicas sobre la cámara

**2** Modo Auto/Modo Auto híbrido

**3** Otros modos de disparo

**4** Modo P

**5** Modo Tv, Av y M

**6** Modo de reproducción

**7** Funciones Wi-Fi

**8** Menú de ajuste

**9** Accesorios

**10** Apéndice



Índice











## 2 Elija la cara.





- Una vez que se detecta una cara, se muestra .
- Si se detectan varias caras, pulse el botón  para cambiar la cara cuyo tamaño se mantendrá constante.
- La cámara amplía y reduce con el zoom para mantener constante en la pantalla el tamaño de la cara recuadrada con .

## 3 Dispare.

- Incluso después de disparar,  continúa mostrándose alrededor de la cara que se muestra con un tamaño constante.
- Para cancelar el tamaño constante de visualización de cara, pulse otra vez el botón . Se muestra . Se muestra .

## Ajuste del tamaño constante de visualización de cara



- Cuando  Auto esté activo, pulse los botones   o gire el dial  para elegir la opción que desee.
- La cámara utiliza automáticamente el zoom para mantener el tamaño especificado para las caras.

Cara	Mantener las caras lo suficientemente grandes como para mostrar claramente las expresiones faciales.
Medio cuerpo	Mantener las caras lo suficientemente pequeñas como para mostrar medio cuerpo de la persona.
Cuerpo entero	Mantener las caras lo suficientemente pequeñas como para mostrar el cuerpo completo de la persona.
Manual	Mantener las caras con el tamaño especificado moviendo la palanca del zoom. Suelte la palanca del zoom cuando haya obtenido el tamaño que desee.



- Es posible que el tamaño de una cara no se muestre constante con algunos factores de zoom o si la cabeza del sujeto se encuentra inclinada u orientada indirectamente hacia la cámara.
- Durante la grabación de vídeo, se graba un cambio del factor de zoom y los sonidos provocados por el funcionamiento de la cámara.
- Cuando está activo  Auto, no se muestra determinada información de disparo y no se puede configurar algunos ajustes de disparo.

Antes de usar la cámara

Guía básica

Guía avanzada

**1** Nociones básicas sobre la cámara

**2** Modo Auto/Modo Auto híbrido

**3** Otros modos de disparo

**4** Modo P

**5** Modo Tv, Av y M

**6** Modo de reproducción

**7** Funciones Wi-Fi

**8** Menú de ajuste









**9** Accesorios

**10** Apéndice

Índice





- Si la persona cuya cara está enmarcada por  se mueve hacia el borde de la pantalla, la cámara usará automáticamente el zoom para reducir y mantener la persona a la vista.
- En el paso 3, no es posible cambiar  a otra cara con el botón  durante la grabación de vídeo.
- Después de pulsar por completo el botón de disparo en el modo de autodesparador ()43) el factor de zoom se mantiene igual, aunque cambie el tamaño relativo de la persona respecto a la pantalla.
- El tamaño de la cara también se puede ajustar en MENU ()29) > ficha  > [Ajuste auto de ] > [Zoom auto ]. Puede elegir [Off] para desactivar esta función y usar solamente la función que se describe en “Recuperar fácilmente sujetos con el zoom automático (Ayuda a la búsqueda)”.
- Puede ampliar o reducir con la palanca del zoom cuando estén seleccionados [Cara], [Medio cuerpo] o [Cuerpo entero], pero pocos segundos después de soltar la palanca se restablecerá el factor de zoom original.
- Puede pulsar el botón  para borrar el tamaño de cara especificado durante la grabación de vídeo.
- Durante la grabación de vídeo no se puede cambiar los tamaños de cara.

## Recuperar fácilmente sujetos con el zoom automático (Ayuda a la búsqueda)

► Imágenes fijas ► Vídeos

Si pierde el rastro de un sujeto mientras lo amplía con el zoom y mueve la cámara para buscarlo, la cámara detectará este movimiento y reducirá automáticamente con el zoom, lo que facilita encontrar el sujeto.



### 1 Entre en el modo Auto (40).



### 2 Busque el sujeto perdido.

- Cuando mueva la cámara para buscar el sujeto, la cámara usará el zoom para reducir y ayudarle a buscarlo.

### 3 Recupere el sujeto.

- Cuando encuentre el sujeto y deje de mover la cámara, la cámara usará de nuevo el zoom para ampliar.

### 4 Dispare.

- Para cancelar este modo, pulse de nuevo el botón . Se muestra  Auto: Off].

Antes de usar la cámara

Guía básica

Guía avanzada

**1** Nociones básicas sobre la cámara

**2** Modo Auto/Modo Auto híbrido

**3** Otros modos de disparo

**4** Modo P

**5** Modo Tv, Av y M

**6** Modo de reproducción

**7** Funciones Wi-Fi

**8** Menú de ajuste

**9** Accesorios

**10** Apéndice

Índice





- La cámara no reduce automáticamente con el zoom mientras se muestra [ ] alrededor de una cara detectada, aunque se mueva la cámara.
- Cuando se desactiva la función descrita en "Zoom automático para mantener constante el tamaño de las caras", alrededor de las caras detectadas se muestra [ ] y la cámara, cuando se mueve, reduce automáticamente con el zoom.
- No es posible usar el zoom mientras el botón de disparo está pulsado hasta la mitad.
- Para desactivar esta función y utilizar solo la función que se describe en "Zoom automático para mantener constante el tamaño de las caras", elija MENU ( ) > ficha [ ] > [Ajuste auto de ] > [Ayuda búsq.] > [Off].

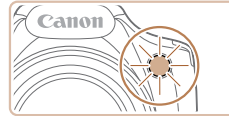

## Uso del autodisparador

► Imágenes fijas ► Vídeos

Con el autodisparador, puede incluirse en las fotos de grupos o en otras tomas con retardo. La cámara disparará unos 10 segundos después de pulsar el botón de disparo.



### 1 Configure el ajuste.

- Pulse el botón [ ], elija [ ] en el menú y, a continuación, elija [ ] ( ).
- Una vez completado el ajuste, se mostrará [ ].



## 2 Dispare.

- Para imágenes fijas: pulse el botón de disparo hasta la mitad para enfocar el sujeto y, a continuación, púlselo por completo.
- Para vídeos: pulse el botón de vídeo.
- Cuando inicie el autodisparador, la lámpara parpadeará y la cámara reproducirá un sonido de autodisparador.
- Dos segundos antes del disparo, el parpadeo y el sonido se acelerarán. (La lámpara permanecerá iluminada en caso de que el flash destelle.)
- Para cancelar el disparo después de haber disparado el autodisparador, pulse el botón [MENU].
- Para restablecer el ajuste original, elija [ ] en el paso 1.

## Uso del autodisparador para evitar el movimiento de la cámara

► Imágenes fijas ► Vídeos

Esta opción retarda el disparo del obturador hasta unos dos segundos después de haber pulsado el botón de disparo. Si la cámara no está estable mientras pulsa el botón de disparo, no afectará al disparo.



- Siga el paso 1 de "Uso del autodisparador" ( ) y elija [ ].
- Una vez completado el ajuste, se mostrará [ ].
- Siga el paso 2 de "Uso del autodisparador" ( ) para disparar.

Antes de usar la cámara

Guía básica

Guía avanzada

**1** Nociones básicas sobre la cámara

**2** Modo Auto/Modo Auto híbrido

**3** Otros modos de disparo

**4** Modo P

**5** Modo Tv, Av y M

**6** Modo de reproducción

**7** Funciones Wi-Fi

**8** Menú de ajuste

**9** Accesorios

**10** Apéndice

Índice



## Personalización del autodisparador

► Imágenes fijas ► Vídeos

Se puede especificar el retardo (0 – 30 segundos) y el número de disparos (1 – 10 disparos).

### 1 Elija [C].

- Siguiendo el paso 1 de “Uso del autodisparador” (43), elija [C] y pulse el botón [MENU].



### 2 Configure el ajuste.

- Pulse los botones [▲][▼] para elegir [Retardo] o [Disparos].
- Pulse los botones [◀][▶] para elegir un valor y, a continuación, pulse el botón [OK].
- Una vez completado el ajuste, se mostrará [C].
- Siga el paso 2 de “Uso del autodisparador” (43) para disparar.



- Para los vídeos grabados utilizando el autodisparador, [Retardo] representa el retardo antes de que se inicie la grabación, pero el ajuste [Disparos] no tiene ningún efecto.



- Cuando especifique varios disparos, la luminosidad y el balance de blancos de la imagen los determinará el primer disparo. Se requiere más tiempo entre disparos cuando el flash destella o cuando se haya especificado un número alto de disparos. Los disparos se detendrán automáticamente cuando se llene la tarjeta de memoria.
- Cuando se especifique un retardo superior a dos segundos, el parpadeo de la lámpara y el sonido del autodisparador se acelerarán dos segundos antes del disparo. (La lámpara permanecerá iluminada en caso de que el flash destelle.)

## Adición de una fecha

► Imágenes fijas ► Vídeos

La cámara puede añadir la fecha de disparo a las imágenes en la esquina inferior derecha.

No obstante, tenga en cuenta que no es posible editar ni quitar las fechas, así que debe confirmar de antemano que la fecha y la hora sean correctas (20).

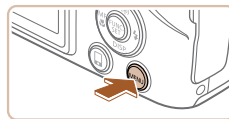

### 1 Configure el ajuste.

- Pulse el botón [MENU], elija [Fecha] en la ficha [C] y, a continuación, elija la opción que desee (29).
- Una vez completado el ajuste, se mostrará [C].

### 2 Dispare.

- Cuando dispare, la cámara añadirá la fecha o la hora de disparo en la esquina inferior derecha de las imágenes.
- Para restablecer el ajuste original, elija [Off] en el paso 1.



- Las fechas no se pueden editar ni quitar.

Antes de usar la cámara

Guía básica

Guía avanzada

1 Nociones básicas sobre la cámara

2 Modo Auto/Modo Auto híbrido

3 Otros modos de disparo

4 Modo P

5 Modo Tv, Av y M

6 Modo de reproducción

7 Funciones Wi-Fi

8 Menú de ajuste

9 Accesorios

10 Apéndice

Índice





- Las fotos tomadas sin añadirles fecha se pueden imprimir con fecha de la manera siguiente.  
No obstante, añadir una fecha de esta manera a imágenes que ya tengan una puede provocar que se imprima dos veces.
- Impresión utilizando las funciones de la impresora (📖 145)
- Utilización de los ajustes de impresión DPOF de la cámara (📖 149) para imprimir

## Disparo continuo

► **Imágenes fijas** ► Vídeos

En el modo **[AUTO]**, mantenga pulsado por completo el botón de disparo para disparar de manera continua.  
Para ver información detallada sobre la velocidad de disparo continuo, consulte “Velocidad de disparo continuo” (📖 172).



### 1 Configure el ajuste.

- Pulse el botón [📷], elija [📷] en el menú y, a continuación, elija [📷] (📖 28).
- Una vez completado el ajuste, se mostrará [📷].

### 2 Dispare.

- Mantenga pulsado por completo el botón de disparo para disparar de manera continua.



- Durante el disparo continuo, el enfoque y la exposición se bloquean en la posición o el nivel determinados al pulsar el botón de disparo hasta la mitad.
- No se puede utilizar con el autodesparador (📖 43).
- Según las condiciones de disparo, los ajustes de la cámara y la posición del zoom, es posible que el disparo se detenga momentáneamente o que el disparo continuo se ralentice.
- Cuando se tomen más fotos es posible que se ralentice el disparo.
- Puede que el disparo se ralentice si destella el flash.

Antes de usar la cámara

Guía básica

Guía avanzada

**1** Nociones básicas sobre la cámara

**2** Modo Auto/Modo Auto híbrido

**3** Otros modos de disparo

**4** Modo P

**5** Modo Tv, Av y M

**6** Modo de reproducción

**7** Funciones Wi-Fi

**8** Menú de ajuste

**9** Accesorios

**10** Apéndice

Índice



## Características de personalización de imagen

### Cambio del formato

► **Imágenes fijas** ► Vídeos

Cambie el formato de la imagen (relación entre anchura y altura) de la manera siguiente.

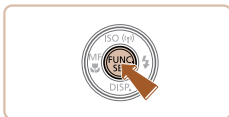

- Pulse el botón [FUNC], elija **[4:3]** en el menú y elija la opción que desee (📖28).
- Una vez completado el ajuste, el formato de la pantalla se actualizará.
- Para restablecer el ajuste original, repita este proceso pero elija **[4:3]**.

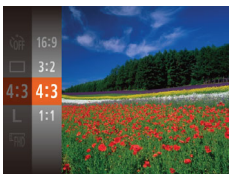

<b>16:9</b>	Se utiliza para la visualización en televisores panorámicos HD o dispositivos de visualización similares.
<b>3:2</b>	El mismo formato que la película de 35 mm, utilizado para imprimir imágenes de tamaño 130 x 180 mm o postal.
<b>4:3</b>	Formato nativo de la pantalla de la cámara, utilizado también para la visualización en televisores de definición estándar o dispositivos de visualización similares, o para imprimir imágenes de tamaño 90 x 130 mm o serie A.
<b>1:1</b>	Formato cuadrado.

• No disponible en el modo [A/AF].

### Cambio de la resolución de la imagen (tamaño)

► **Imágenes fijas** ► Vídeos

Elija entre 4 niveles de resolución de imagen, de la manera siguiente. Para ver directrices sobre cuántos disparos caben en una tarjeta de memoria con cada resolución, consulte “Número de disparos por tarjeta de memoria” (📖171).

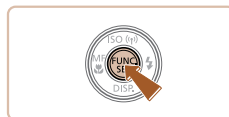

- Pulse el botón [FUNC], elija **[L]** en el menú y elija la opción que desee (📖28).
- Se mostrará la opción configurada.
- Para restablecer el ajuste original, repita este proceso pero elija **[L]**.

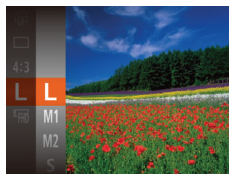

#### Directrices para elegir la resolución según el tamaño del papel (para imágenes 4:3)

<b>L</b>	A2 (420 x 594 mm)
<b>M1</b>	A3 – A5 (297 x 420–148 x 210 mm)
<b>M2</b>	90 x 130 mm, 130 x 180 mm, Postal
<b>S</b>	Para enviar por correo electrónico y propósitos similares

• No disponible en el modo [A/AF].

Antes de usar la cámara

Guía básica

Guía avanzada

**1** Nociones básicas sobre la cámara

**2** Modo Auto/Modo Auto híbrido

**3** Otros modos de disparo

**4** Modo P

**5** Modo Tv, Av y M

**6** Modo de reproducción

**7** Funciones Wi-Fi

**8** Menú de ajuste

**9** Accesorios

**10** Apéndice

Índice



## Corrección de ojos rojos

► Imágenes fijas ► Vídeos

Los ojos rojos que aparecen en la fotografía con flash se pueden corregir automáticamente de la manera siguiente.

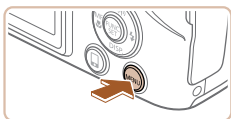

### 1 Acceda a la pantalla [Ajustes Flash].

- Pulse el botón [MENU], elija [Ajustes Flash] en la ficha [CAM] y, a continuación, pulse el botón [CORR. OJOS R.] (página 29).

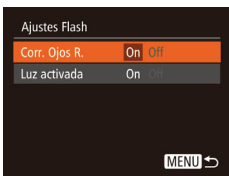
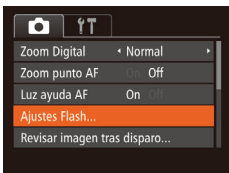

### 2 Configure el ajuste.

- Elija [Corr. Ojos R.] y, a continuación, elija [On] (página 29).
- Una vez completado el ajuste, se mostrará [OK].
- Para restablecer el ajuste original, repita este proceso pero elija [Off].



- Es posible que la corrección de ojos rojos se aplique a áreas de la imagen diferentes de los ojos (si la cámara interpreta incorrectamente el maquillaje de ojos rojo como pupilas rojas, por ejemplo).



- También puede corregir imágenes existentes (página 98).
- También puede acceder a la pantalla del paso 2 cuando el flash esté levantado pulsando el botón [CAM] y pulsando inmediatamente el botón [MENU].

## Cambio de la calidad de imagen de vídeo

► Imágenes fijas ► Vídeos

Están disponibles 3 ajustes de calidad de imagen. Para ver directrices sobre la longitud máxima del vídeo que cabrá en una tarjeta de memoria con cada nivel de calidad de imagen, vea "Tiempo de grabación por tarjeta de memoria" (página 172).



- Pulse el botón [CAM], elija [FHD] en el menú y elija la opción que desee (página 28).
- Se mostrará la opción configurada.
- Para restablecer el ajuste original, repita este proceso pero elija [FHD].

Calidad de imagen	Resolución	Frecuencia de fotogramas	Detalles
FHD	1920 x 1080	30 fps	Para grabar en Full HD
HD	1280 x 720	30 fps	Para grabar en HD
VGA	640 x 480	30 fps	Para grabar con definición estándar



- En los modos [FHD] y [HD], las barras negras que se muestran en los bordes superior e inferior de la pantalla indican áreas de la imagen que no se graban.

Antes de usar la cámara

Guía básica

Guía avanzada

1 Nociones básicas sobre la cámara

2 Modo Auto/Modo Auto híbrido

3 Otros modos de disparo

4 Modo P

5 Modo Tv, Av y M

6 Modo de reproducción

7 Funciones Wi-Fi

8 Menú de ajuste

9 Accesorios

10 Apéndice

Índice



## Características útiles para el disparo

### Visualización de la retícula

► Imágenes fijas ► Vídeos

Puede mostrar una retícula en la pantalla para usarla como referencia vertical y horizontal mientras dispara.

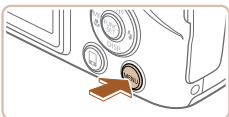

- Pulse el botón [MENU], elija [Retícula] en la ficha [📷] y, a continuación, elija [On] (📖29).
- Una vez completado el ajuste, la retícula se mostrará en la pantalla.
- Para restablecer el ajuste original, repita este proceso pero elija [Off].

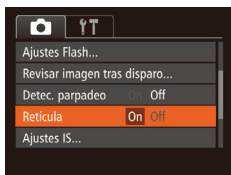

- La retícula no se graba en las fotos.

## Ampliación del área enfocada

► Imágenes fijas ► Vídeos

Puede comprobar el enfoque pulsando el botón de disparo hasta la mitad, lo que ampliará la parte enfocada de la imagen en el recuadro AF.



### 1 Configure el ajuste.

- Pulse el botón [MENU], elija [Zoom punto AF] en la ficha [📷] y, a continuación, elija [On] (📖29).



### 2 Compruebe el enfoque.

- Pulse el botón de disparo hasta la mitad. La cara detectada como sujeto principal se amplía.
- Para restablecer el ajuste original, elija [Off] en el paso 1.



- El área enfocada no se amplía en los casos siguientes cuando se pulsa el botón de disparo hasta la mitad.
  - Si no se detecta una cara, si la persona está demasiado cerca de la cámara y su cara es demasiado grande para la pantalla o si la cámara detecta movimiento del sujeto
  - Cuando se usa el zoom digital (📖38)
  - Cuando se usa el AF Seguimiento (📖71)
  - Cuando se usa un televisor como pantalla (📖139)
- No disponible en el modo [📺].

Antes de usar la cámara

Guía básica

Guía avanzada

**1** Nociones básicas sobre la cámara

**2** Modo Auto/Modo Auto híbrido

**3** Otros modos de disparo

**4** Modo P

**5** Modo Tv, Av y M

**6** Modo de reproducción

**7** Funciones Wi-Fi

**8** Menú de ajuste

**9** Accesorios

**10** Apéndice

Índice





## Comprobación de ojos cerrados

► Imágenes fijas ► Vídeos

Cuando la cámara detecta que las personas han cerrado los ojos, se muestra [E].

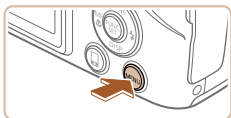

### 1 Configure el ajuste.

- Pulse el botón [MENU], elija [Detec. parpadeo] en la ficha [E] y, a continuación, elija [On] (E29).



### 2 Dispare.

- [E] parpadea cuando la cámara detecta una persona con los ojos cerrados.
- Para restablecer el ajuste original, elija [Off] en el paso 1.



- Cuando haya especificado varios disparos en el modo [E], esta función solo estará disponible para el disparo final.
- Si selecciona [2 seg.], [4 seg.], [8 seg.] o [Retención] en [Mostrar hora] (E50) se mostrará un recuadro alrededor de las personas que tengan los ojos cerrados.
- Esta función no está disponible en el modo de disparo continuo (E45).

## Personalización del funcionamiento de la cámara

Personalice las funciones de disparo de la ficha [E] de la pantalla de menú de la manera siguiente. Para ver instrucciones sobre las funciones del menú, vea “Uso de la pantalla de menú” (E29).

### Desactivación de la luz de ayuda AF

► Imágenes fijas ► Vídeos

Puede desactivar la lámpara que se ilumina normalmente para ayudarle a enfocar cuando pulsa el botón de disparo hasta la mitad en condiciones de luz escasa.



- Pulse el botón [MENU], elija [Luz ayuda AF] en la ficha [E] y, a continuación, elija [Off] (E29).
- Para restablecer el ajuste original, repita este proceso pero elija [On].

Antes de usar la cámara

Guía básica

Guía avanzada

1 Nociones básicas sobre la cámara

2 Modo Auto/Modo Auto híbrido

3 Otros modos de disparo

4 Modo P

5 Modo Tv, Av y M

6 Modo de reproducción

7 Funciones Wi-Fi

8 Menú de ajuste

9 Accesorios

10 Apéndice

Índice



## Desactivación de la lámpara de reducción de ojos rojos

► Imágenes fijas ► Vídeos

Puede desactivar la lámpara de reducción de ojos rojos que se ilumina para reducir los ojos rojos cuando se utiliza el flash para fotografiar con luz escasa.

### 1 Acceda a la pantalla [Ajustes Flash].

- Pulse el botón [MENU], elija [Ajustes Flash] en la ficha [📷] y, a continuación, pulse el botón [ⓘ] (📖29).



### 2 Configure el ajuste.

- Elija [Luz activada] y, a continuación, elija [Off] (📖29).
- Para restablecer el ajuste original, repita este proceso pero elija [On].

## Cambio del estilo de visualización de las imágenes después de disparar

► Imágenes fijas ► Vídeos

Puede cambiar cuánto tiempo se muestran las imágenes y qué información se muestra inmediatamente después del disparo.

### 1 Cambio del período de visualización de las imágenes después de disparar

#### 1 Acceda a la pantalla [Revisar imagen tras disparo].

- Pulse el botón [MENU], elija [Revisar imagen tras disparo] en la ficha [📷] y, a continuación, pulse el botón [ⓘ] (📖29).



#### 2 Configure el ajuste.

- Elija [Mostrar hora] y, a continuación, elija la opción que desee.
- Para restablecer el ajuste original, repita este proceso pero elija [Rápido].

Rápido	Solo muestra las imágenes hasta que se dispara otra vez.
2 seg., 4 seg., 8 seg.	Muestra las imágenes durante el tiempo especificado. Incluso mientras se muestra la imagen, es posible disparar otra vez pulsando de nuevo el botón de disparo hasta la mitad.
Retención	Muestra las imágenes hasta que se pulse el botón de disparo hasta la mitad.
Off	No se muestra ninguna imagen después de disparar.

Antes de usar la cámara

Guía básica

Guía avanzada

**1** Nociones básicas sobre la cámara

**2** Modo Auto/Modo Auto híbrido

**3** Otros modos de disparo

**4** Modo P

**5** Modo Tv, Av y M

**6** Modo de reproducción

**7** Funciones Wi-Fi

**8** Menú de ajuste

**9** Accesorios

**10** Apéndice

Índice

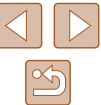

## Cambio de la pantalla que se muestra tras los disparos

Cambie el modo como se muestran las imágenes después de disparar, de la manera siguiente.

### 1 Ajuste [Mostrar hora] en [2 seg.], [4 seg.], [8 seg.] o [Retención] (150).

### 2 Configure el ajuste.

- Elija [Mostrar info] y, a continuación, elija la opción que desee.
- Para restablecer el ajuste original, repita este proceso pero elija [Off].



Off	Muestra únicamente la imagen.
Detallado	Muestra los detalles del disparo (160).



- Cuando se ajusta [Mostrar hora] (132) en [Off] o [Rápido], [Mostrar info] se ajusta en [Off] y no se puede cambiar.
- Puede pulsar el botón [▼] mientras se muestra una imagen después de disparar para cambiar la información que se muestra. Tenga en cuenta que los ajustes de [Mostrar info] no se modifican. También puede borrar imágenes pulsando el botón [🗑️] o proteger (189) o etiquetar imágenes como favoritas (194) pulsando el botón [👍].

Antes de usar la cámara

Guía básica

Guía avanzada

1 Nociones básicas sobre la cámara

2 Modo Auto/Modo Auto híbrido

3 Otros modos de disparo

4 Modo P

5 Modo Tv, Av y M

6 Modo de reproducción

7 Funciones Wi-Fi

8 Menú de ajuste

9 Accesorios

10 Apéndice

Índice

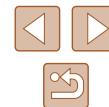

# 3

## Otros modos de disparo

Sea más eficaz fotografiando diversas escenas, y tome fotos mejoradas con efectos de imagen únicos o utilizando funciones especiales

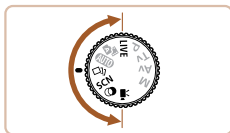

## Personalización de luminosidad/ color (Control en Directo)

► Imágenes fijas ► Vídeos

Los colores o la luminosidad de la imagen al disparar se pueden personalizar fácilmente de la manera siguiente.

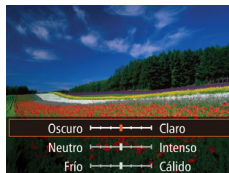

### 1 Acceda al modo [LIVE].

- Establezca el dial de modo en [LIVE].

### 2 Configure el ajuste.

- Pulse el botón [▼] para acceder a la pantalla de ajustes. Pulse los botones [▲][▼] para elegir un elemento de ajuste y, a continuación, pulse los botones [◀][▶] para ajustar el valor mientras observa la pantalla.
- Pulse el botón [⊞].

### 3 Dispare.

Luminosidad	Para obtener imágenes más luminosas ajuste el nivel hacia la derecha y, para imágenes más oscuras, ajústelo hacia la izquierda.
Color	Para obtener imágenes más vivas ajuste el nivel hacia la derecha y, para imágenes más suaves, ajústelo hacia la izquierda.
Tono	Para obtener un tono cálido, rojizo, ajuste el nivel hacia la derecha y, para un tono frío, azulado, ajústelo hacia la izquierda.

Antes de usar la cámara

Guía básica

Guía avanzada

**1** Nociones básicas sobre la cámara

**2** Modo Auto/Modo Auto híbrido

**3** Otros modos de disparo

**4** Modo P

**5** Modo Tv, Av y M

**6** Modo de reproducción

**7** Funciones Wi-Fi

**8** Menú de ajuste

**9** Accesorios

**10** Apéndice

Índice

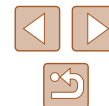

## Disfrute de diversas imágenes a partir de cada disparo (Disparo creativo)

► **Imágenes fijas** ► **Videos**

La cámara determina el sujeto y las condiciones de disparo, aplica automáticamente efectos especiales y recompone la toma para destacar el sujeto. Para cada toma se graban seis imágenes fijas. Puede captar varias imágenes fijas con efectos utilizando ajustes determinados por la cámara.



### 1 Acceda al modo [CAM].

- Establezca el dial de modo en [CAM].

### 2 Dispare.

- Pulse por completo el botón de disparo. Cuando dispare, el sonido del obturador se reproduce tres veces.
- Después de que las seis imágenes se muestren en sucesión, se mostrarán simultáneamente durante unos dos segundos.
- Para que las imágenes se sigan mostrando hasta que pulse el botón de disparo hasta la mitad, pulse el botón [CAM]. Para la visualización a pantalla completa en este estado, elija una imagen pulsando los botones [▲][▼][◀][▶] y, a continuación, pulse el botón [CAM].
- Para volver a la visualización original, pulse el botón [MENU].

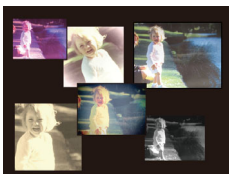

- El disparo tardará algún tiempo cuando dispare el flash, pero debe mantener la cámara firme hasta que se reproduzca tres veces el sonido del obturador.

## Visualización de imágenes durante la reproducción

Las seis imágenes de cada disparo se administran juntas como un grupo y, durante la reproducción, solo se muestra la primera imagen de la serie. Para indicar que la imagen forma parte de un grupo, en la esquina superior izquierda de la pantalla se mostrará [SET].



- Si borra una imagen agrupada ([89]), también se borrarán todas las demás imágenes del grupo. Tenga cuidado cuando borre imágenes.



- Las imágenes agrupadas pueden reproducirse individualmente ([85]) y desagruparse ([85]).
- Si protege ([89]) una imagen agrupada, protegerá todas las imágenes del grupo.
- Las imágenes agrupadas se pueden ver individualmente cuando se reproducen utilizando Búsqueda de imágenes ([84]) o Selección inteligente ([88]). En este caso, las imágenes se desagruparán temporalmente.
- Las acciones siguientes no están disponibles para las imágenes agrupadas: ampliar ([86]), etiquetar como favoritas ([94]), editar ([95]), imprimir ([145]), configurar la impresión de imágenes individuales ([150]) o añadir a un fotolibro ([151]). Para hacer estas cosas, vea individualmente las imágenes agrupadas ([85]) o cancele primero la agrupación ([85]).
- La visualización simultánea que aparece en el paso 2 solo está disponible inmediatamente después de disparar.

Antes de usar la cámara

Guía básica

Guía avanzada

**1** Nociones básicas sobre la cámara

**2** Modo Auto/Modo Auto híbrido

**3** Otros modos de disparo

**4** Modo P

**5** Modo Tv, Av y M

**6** Modo de reproducción

**7** Funciones Wi-Fi

**8** Menú de ajuste

**9** Accesorios

**10** Apéndice

Índice



## Elección de efectos

► **Imágenes fijas** ► Vídeos

Puede elegir efectos para las imágenes captadas en modo [📷].



- Después de elegir el modo [📷], gire el dial [🔘] para elegir el efecto.

📷 Auto	Todos los efectos
📷 Retro	Las imágenes parecen fotos antiguas
📷 Monocromo	Las imágenes se generan en un solo color
📷 Especial	Imágenes llamativas, de aspecto característico
📷 Natural	Imágenes suaves, de aspecto natural

## Escenas específicas

Elija un modo adecuado para la escena fotográfica y la cámara establecerá automáticamente los ajustes para obtener fotos óptimas.



### 1 Acceda al modo [SCN].

- Establezca el dial de modo en [SCN].

### 2 Elija un modo de disparo.

- Pulse el botón [📷], elija [📷] en el menú y, a continuación, elija un modo de disparo (📖28).

### 3 Dispare.

#### 📷 Fotografía de retratos (Retrato)

► **Imágenes fijas** ► Vídeos

- Tome fotos de personas con un efecto de suavizado.

#### 📷 Fotografía con poca luz (Luz escasa)

► **Imágenes fijas** ► Vídeos

- Dispare minimizando los movimientos de la cámara y del sujeto incluso en condiciones de luz escasa.

Antes de usar la cámara

Guía básica

Guía avanzada

**1** Nociones básicas sobre la cámara

**2** Modo Auto/Modo Auto híbrido

**3** Otros modos de disparo

**4** Modo P

**5** Modo Tv, Av y M

**6** Modo de reproducción

**7** Funciones Wi-Fi

**8** Menú de ajuste

**9** Accesorios

**10** Apéndice

Índice





## Fotografía con fondos nevados (Nieve)

▶ Imágenes fijas ▶ Vídeos

- Fotografías luminosas y con colores naturales de personas ante un fondo nevado.



## Fotografía de fuegos artificiales (Fuegos artificiales)

▶ Imágenes fijas ▶ Vídeos

- Fotografías vivas de fuegos artificiales.



- En el modo [📷], monte la cámara en un trípode o tome otras medidas para mantenerla fija y evitar que se mueva. Además, es recomendable ajustar [Modo IS] en [Off] cuando se utilice un trípode u otro medio para sujetar la cámara (📖 75).



- En el modo [📷] la resolución es [1080] (2304 x 1728) y no se puede cambiar.
- En el modo [📷] aunque no se muestre ningún recuadro al pulsar el botón de disparo hasta la mitad, continúa determinándose el enfoque óptimo.

## Efectos de imagen (Filtros creativos)

Añada diversos efectos a las imágenes cuando fotografíe.



### 1 Acceda al modo [📷].

- Establezca el dial de modo en [📷].



### 2 Elija un modo de disparo.

- Pulse el botón [📷], elija [📷] en el menú y, a continuación, elija un modo de disparo (📖 28).

### 3 Dispare.

## Fotografía con colores vivos (Super intensos)

▶ Imágenes fijas ▶ Vídeos

- Fotografía con colores ricos y vivos.



## Fotografía con efecto de posterización (Efecto póster)

▶ Imágenes fijas ▶ Vídeos

- Fotografías que imitan una ilustración o un póster antiguo.



- En los modos [📷] y [📷], intente realizar primero algunos disparos de prueba, para asegurarse de obtener los resultados deseados.

Antes de usar la cámara

Guía básica

Guía avanzada

1 Nociones básicas sobre la cámara

2 Modo Auto/Modo Auto híbrido

3 Otros modos de disparo

4 Modo P

5 Modo Tv, Av y M

6 Modo de reproducción

7 Funciones Wi-Fi

8 Menú de ajuste

9 Accesorios

10 Apéndice

Índice



## Disparo con el efecto de un objetivo ojo de pez (Efecto ojo de pez)

► Imágenes fijas ► Vídeos

Fotografía con el efecto distorsionador de un objetivo ojo de pez.

### 1 Elija [👁️].

- Siga los pasos 1 – 2 de “Efectos de imagen (Filtros creativos)” (📖55) y elija [👁️].



### 2 Elija un nivel de efecto.

- Gire el dial [🔧] para elegir un nivel de efecto.
- Se mostrará una vista previa del aspecto que tendrá la foto con el efecto aplicado.

### 3 Dispare.



- Intente realizar primero algunos disparos de prueba, para asegurarse de obtener los resultados deseados.

## Fotos que imitan modelos en miniatura (Efecto miniatura)

► Imágenes fijas ► Vídeos

Crea el efecto de un modelo en miniatura, desenfocando las áreas de la imagen encima y debajo del área seleccionada. También puede crear vídeos que parezcan escenas de modelos en miniatura eligiendo la velocidad de reproducción antes de grabar el vídeo. Las personas y los objetos de la escena se moverán rápidamente durante la reproducción. Tenga en cuenta que no se grabará el sonido.

### 1 Elija [👁️].

- Siga los pasos 1 – 2 de “Efectos de imagen (Filtros creativos)” (📖55) y elija [👁️].
- Se muestra un recuadro blanco, que indica el área de la imagen que no se desenfocará.



### 2 Elija el área que desee mantener enfocada.

- Pulse el botón [▼].
- Mueva la palanca del zoom para cambiar el tamaño del recuadro, y pulse los botones [▲][▼] para moverlo.



### 3 Para vídeos, elija la velocidad de reproducción del vídeo.

- Gire el dial [🔧] para elegir la velocidad.

### 4 Vuelva a la pantalla de disparo y dispare.

- Pulse el botón [📷] para volver a la pantalla de disparo y, a continuación, dispare.

Antes de usar la cámara

Guía básica

Guía avanzada

**1** Nociones básicas sobre la cámara

**2** Modo Auto/Modo Auto híbrido

**3** Otros modos de disparo

**4** Modo P

**5** Modo Tv, Av y M

**6** Modo de reproducción

**7** Funciones Wi-Fi

**8** Menú de ajuste

**9** Accesorios

**10** Apéndice

Índice





## Velocidad de reproducción y tiempo de reproducción estimado (para secuencias de 1 minuto)

Velocidad	Tiempo de reproducción
<b>5x</b>	Aprox. 12 seg.
<b>10x</b>	Aprox. 6 seg.
<b>20x</b>	Aprox. 3 seg.



- El zoom no está disponible durante la grabación de vídeo. No olvide ajustar el zoom antes de grabar.
- Intente realizar primero algunos disparos de prueba, para asegurarse de obtener los resultados deseados.



- Para cambiar la orientación del recuadro a vertical, pulse los botones [◀][▶] en el paso 2. Para devolver el recuadro a la orientación horizontal, pulse los botones [▲][▼].
- Si la cámara se sujeta verticalmente, la orientación del recuadro cambiará.
- La calidad de imagen del vídeo es [EVA] en el formato [4:3] y [HD] en el formato [16:9] (46). Estos ajustes de calidad no se pueden cambiar.
- El factor de zoom no se puede cambiar con el botón [Z] en las pantallas de los pasos 2 y 3, ni durante la grabación de vídeo.

## Fotografía con efecto de cámara de juguete (Efecto cámara de juguete)

▶ **Imágenes fijas** ▶ Vídeos

Este efecto hace que la imagen imite las fotografías de una cámara de juguete aplicando viñeteado (las esquinas de la imagen son más oscuras y borrosas) y cambiando el color en general.

### 1 Elija [📷].

- Siga los pasos 1 – 2 de “Efectos de imagen (Filtros creativos)” (📖55) y elija [📷].

### 2 Elija un tono de color.

- Gire el dial [🔘] para elegir un tono de color.
- Se mostrará una vista previa del aspecto que tendrá la foto con el efecto aplicado.

### 3 Dispare.



Estándar	Las fotos imitan las imágenes de una cámara de juguete.
Cálido	Las imágenes tienen un tono más cálido que con [Estándar].
Frío	Las imágenes tienen un tono más frío que con [Estándar].



- Intente realizar primero algunos disparos de prueba, para asegurarse de obtener los resultados deseados.

Antes de usar la cámara

Guía básica

Guía avanzada

**1** Nociones básicas sobre la cámara

**2** Modo Auto/Modo Auto híbrido

**3** Otros modos de disparo

**4** Modo P

**5** Modo Tv, Av y M

**6** Modo de reproducción

**7** Funciones Wi-Fi

**8** Menú de ajuste

**9** Accesorios

**10** Apéndice

Índice



## Disparo en monocromo

► Imágenes fijas ► Vídeos

Tome imágenes en blanco y negro, sepia, o blanco y azul.

### 1 Elija [📷].

- Siga los pasos 1 – 2 de “Efectos de imagen (Filtros creativos)” (📖55) y elija [📷].



### 2 Elija un tono de color.

- Gire el dial [🔧] para elegir un tono de color.
- Se mostrará una vista previa del aspecto que tendrá la foto con el efecto aplicado.

### 3 Dispare.

Blanco y Negro	Fotos en blanco y negro.
Sepia	Fotos en tono sepia.
Azul	Fotos en azul y blanco.

## Modos especiales para otros propósitos

### Disparo automático después de la detección de caras (Obturador inteligente)

► Imágenes fijas ► Vídeos

#### Disparo automático después de la detección de una sonrisa

La cámara dispara automáticamente tras detectar una sonrisa, incluso sin pulsar el botón de disparo.



### 1 Elija [😊].

- Siga los pasos 1 – 2 de “Escenas específicas” (📖54), elija [😊] y, a continuación, pulse el botón [▼].
- Pulse los botones [◀][▶] para elegir [😊] y, a continuación, pulse el botón [📷].
- La cámara entra en el modo de espera de disparo y se muestra [Detec. sonrisa activada].

### 2 Apunte la cámara hacia una persona.

- Para hacer una pausa en la detección de sonrisa, pulse el botón [⏸]. Vuelva a pulsar el botón [▶] para reanudar la detección.

Antes de usar la cámara

Guía básica

Guía avanzada

1 Nociones básicas sobre la cámara

2 Modo Auto/Modo Auto híbrido

3 Otros modos de disparo

4 Modo P

5 Modo Tv, Av y M

6 Modo de reproducción

7 Funciones Wi-Fi

8 Menú de ajuste

9 Accesorios

10 Apéndice

Índice





- Cambie a otro modo cuando termine de disparar, o la cámara continuará disparando cada vez que detecte una sonrisa.



- También puede disparar de la manera habitual pulsando el botón de disparo.
- La cámara puede detectar las sonrisas más fácilmente cuando los sujetos miran a la cámara y abren la boca lo suficiente como para que se vean los dientes.
- Para cambiar el número de disparos, pulse los botones [▲][▼] después de elegir [😊] en el paso 1. [Detec. parpadeo] (📖49) solo está disponible para el disparo final.
- El disparo automático no está disponible mientras mantiene pulsado el botón [📷].

## Uso del autodisparador de guiño

▶ **Imágenes fijas** ▶ **Vídeos**

Apunte la cámara hacia una persona y pulse por completo el botón de disparo. La cámara disparará unos dos segundos después de detectar un guiño.



### 1 Elija [😊].

- Siga los pasos 1 – 2 de “Escenas específicas” (📖54), elija [😊] y, a continuación, pulse el botón [▼].
- Pulse los botones [◀][▶] para elegir [😊] y, a continuación, pulse el botón [📷].

### 2 Componga la toma y pulse el botón de disparo hasta la mitad.

- Asegúrese de que aparezca un recuadro verde alrededor de la cara de la persona que realizará el guiño.



- Si no se detecta el guiño, haga de nuevo un guiño lenta y deliberadamente.
- Puede que el guiño no se detecte si los ojos están cubiertos por el pelo, por un sombrero o por unas gafas.
- Si se cierra y se abre ambos ojos a la vez también se detectará como un guiño.
- Si no se detecta un guiño, la cámara disparará unos 15 segundos después.
- Para cambiar el número de disparos, pulse los botones [▲][▼] después de elegir [😊] en el paso 1. [Detec. parpadeo] (📖49) solo está disponible para el disparo final.
- Si no hay en el área de disparo ninguna persona en el momento de pulsar por completo el botón de disparo, la cámara disparará cuando entre una persona en el área de disparo y guiñe un ojo.
- El factor de zoom no se puede cambiar con el botón [📷] después de pulsar por completo el botón de disparo.

### 3 Pulse por completo el botón de disparo.

- La cámara entra en el modo de espera de disparo y se muestra [Guiño para tomar la foto].
- La lámpara parpadea y se reproduce el sonido del autodisparador.

### 4 Mire a la cámara y guiñe un ojo.

- La cámara disparará unos dos segundos después de detectar un guiño de la persona cuya cara se encuentre dentro del recuadro.
- Para cancelar el disparo después de haber disparado el autodisparador, pulse el botón [MENU].

Antes de usar la cámara

Guía básica

Guía avanzada

**1** Nociones básicas sobre la cámara

**2** Modo Auto/Modo Auto híbrido

**3** Otros modos de disparo

**4** Modo P

**5** Modo Tv, Av y M

**6** Modo de reproducción

**7** Funciones Wi-Fi

**8** Menú de ajuste

**9** Accesorios

**10** Apéndice

Índice



## Uso del autodesparador con detección de la cara

► Imágenes fijas ► Vídeos

La cámara disparará unos dos segundos después de detectar que la cara de otra persona (tal como el fotógrafo) ha entrado en el área de disparo (📖71). Esto es útil cuando desee incluirse en fotos de grupos o tomas similares.



### 1 Elija [👁️].

- Siga los pasos 1 – 2 de “Escenas específicas” (📖54), elija [👁️] y, a continuación, pulse el botón [▼].
- Pulse los botones [◀][▶] para elegir [👁️] y, a continuación, pulse el botón [📖].

### 2 Componga la toma y pulse el botón de disparo hasta la mitad.

- Asegúrese de que aparezca un recuadro verde alrededor de la cara que desee enfocar y recuadros blancos alrededor de las demás caras.

### 3 Pulse por completo el botón de disparo.

- La cámara entra en el modo de espera de disparo y se mostrará [Mirar a la cámara para comenzar cuenta atrás].
- La lámpara parpadea y se reproduce el sonido del autodesparador.



### 4 Reúnase con los sujetos en el área de disparo y mire a la cámara.

- Una vez que la cámara detecta una cara nueva, la lámpara intermite y el sonido del autodesparador se aceleran. (Cuando el flash destelle, la lámpara permanecerá iluminada.) Unos dos segundos después, la cámara disparará.

- Para cancelar el disparo después de haber disparado el autodesparador, pulse el botón [MENU].



- Aunque no se detecte su cara después de que se una a los demás en el área de disparo, la cámara disparará unos 15 segundos después.
- Para cambiar el número de disparos, pulse los botones [▲][▼] después de elegir [👁️] en el paso 1. [Detec. parpadeo] (📖49) solo está disponible para el disparo final.
- El factor de zoom no se puede cambiar con el botón [📏] después de pulsar por completo el botón de disparo.

Antes de usar la cámara

Guía básica

Guía avanzada

**1** Nociones básicas sobre la cámara

**2** Modo Auto/Modo Auto híbrido

**3** Otros modos de disparo

**4** Modo P

**5** Modo Tv, Av y M

**6** Modo de reproducción

**7** Funciones Wi-Fi

**8** Menú de ajuste

**9** Accesorios

**10** Apéndice

Índice

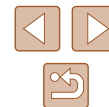

## Disparo de alta velocidad en serie (Ráfaga de alta velocidad)

► Imágenes fijas ► Vídeos

Puede tomar una serie de fotos en rápida sucesión manteniendo pulsado por completo el botón de disparo. Para ver información detallada sobre la velocidad de disparo continuo, consulte “Velocidad de disparo continuo” (📖172).



### 1 Elija [📷].

- Siga los pasos 1 – 2 de “Escenas específicas” (📖54) y elija [📷].

### 2 Dispare.

- Mantenga pulsado por completo el botón de disparo para disparar de manera continua.



- La resolución es [M] (2304 x 1728) y no se puede cambiar.
- El enfoque, la luminosidad de la imagen y el color están determinados por el primer disparo.
- Según las condiciones de disparo, los ajustes de la cámara y la posición del zoom, es posible que el disparo se detenga momentáneamente o que el disparo continuo se ralentice.
- Cuando se tomen más fotos es posible que se ralentice el disparo.

## Grabación de varios vídeos

► Imágenes fijas ► Vídeos

### Grabación de vídeos en el modo de vídeo

► Imágenes fijas ► Vídeos

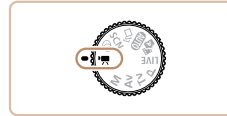

### 1 Acceda al modo [📹].

- Establezca el dial de modo en [📹].
- En los bordes superior e inferior de la pantalla se muestran barras negras y el sujeto se amplía ligeramente. Las barras negras indican áreas de la imagen sin grabar.

### 2 Configure los ajustes adecuados para el vídeo (📖161).

### 3 Dispare.

- Pulse el botón de vídeo.
- Para detener la grabación de vídeo, pulse otra vez el botón de vídeo.

Antes de usar la cámara

Guía básica

Guía avanzada

**1** Nociones básicas sobre la cámara

**2** Modo Auto/Modo Auto híbrido

**3** Otros modos de disparo

**4** Modo P

**5** Modo Tv, Av y M

**6** Modo de reproducción

**7** Funciones Wi-Fi

**8** Menú de ajuste

**9** Accesorios

**10** Apéndice

Índice

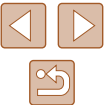



## Bloqueo o cambio de la luminosidad de la imagen antes de disparar

▶ Imágenes fijas ▶ Vídeos

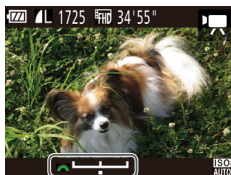
Antes de grabar, puede bloquear la exposición o cambiarla en incrementos de 1/3 dentro de un intervalo de -2 a +2 puntos.



### 1 Bloquee la exposición.

- Pulse el botón  para bloquear la exposición. Se mostrará la barra de desplazamiento de la exposición.
- Para desbloquear la exposición, pulse otra vez el botón .

### 2 Ajuste la exposición.

- Gire el dial  para ajustar la exposición mientras observa la pantalla.

### 3 Dispare ( 61).

Antes de usar la cámara

Guía básica

Guía avanzada

**1** Nociones básicas sobre la cámara

**2** Modo Auto/Modo Auto híbrido

**3** Otros modos de disparo

**4** Modo P

**5** Modo Tv, Av y M

**6** Modo de reproducción

**7** Funciones Wi-Fi

**8** Menú de ajuste

**9** Accesorios

**10** Apéndice

Índice

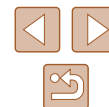

# 4

## Modo P

Fotos con más criterio, en el estilo fotográfico que desee

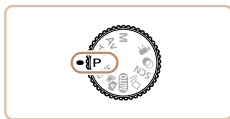

- Las instrucciones de este capítulo se aplican a la cámara con el dial de modo ajustado en el modo **[P]**.
- **[P]**: Programa AE; AE: Exposición automática
- Antes de utilizar una función presentada en este capítulo en un modo que no sea **[P]**, asegúrese de que la función esté disponible en ese modo (📖161).

## Disparo en Programa AE (Modo [P])

► Imágenes fijas ► Vídeos

Puede personalizar muchos ajustes de funciones para adaptarlos a su estilo fotográfico preferido.



### 1 Acceda al modo [P].

- Establezca el dial de modo en **[P]**.

### 2 Personalice los ajustes como desee (📖64 – 📖76) y, a continuación, dispere.



- Si no se puede obtener la exposición adecuada al pulsar el botón de disparo hasta la mitad, las velocidades de obturación y los valores de apertura se mostrarán en naranja. En este caso, intente ajustar la velocidad ISO (📖65) o activar el flash (si los sujetos son oscuros, 📖73), para lograr la exposición adecuada.
- También se puede grabar vídeo en el modo **[P]**, pulsando el botón de vídeo. No obstante, es posible que algunos ajustes de FUNC. (📖28) y MENU (📖29) se ajusten automáticamente para la grabación de vídeo.

Antes de usar la cámara

Guía básica

Guía avanzada

**1** Nociones básicas sobre la cámara

**2** Modo Auto/Modo Auto híbrido

**3** Otros modos de disparo

**4** Modo P

**5** Modo Tv, Av y M

**6** Modo de reproducción

**7** Funciones Wi-Fi

**8** Menú de ajuste

**9** Accesorios

**10** Apéndice

Índice

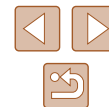

## Luminosidad de la imagen (Exposición)

### Ajuste de la luminosidad de la imagen (Compensación de la exposición)

► Imágenes fijas ► Vídeos

La exposición normal ajustada por la cámara se puede ajustar en incrementos de 1/3 de punto, en un intervalo de -2 a +2.



- Pulse el botón [AE-L/AF-ON]. Mientras observa la pantalla, gire el dial [DIAL] para ajustar la luminosidad y, a continuación, pulse otra vez el botón [AE-L/AF-ON] cuando termine.
- Ahora se muestra el nivel de corrección especificado.

### Bloqueo de la luminosidad/exposición de la imagen (Bloqueo AE)

► Imágenes fijas ► Vídeos

Antes de disparar, puede bloquear la exposición o especificar el enfoque y la exposición por separado.

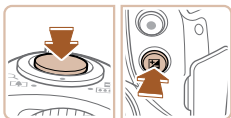

#### 1 Bloquee la exposición.

- Apunte la cámara al sujeto para disparar con la exposición bloqueada. Con el botón de disparo pulsado hasta la mitad, pulse el botón [AE-L/AF-ON].
- Se muestra [AE-L/AF-ON] y se bloquea la exposición.

- Para desbloquear AE, suelte el botón de disparo y pulse otra vez el botón [AE-L/AF-ON]. En este caso, ya no se muestra [AE-L/AF-ON].

## 2 Componga la foto y dispárese.



- AE: Exposición automática
- Una vez bloqueada la exposición, puede ajustar la combinación de velocidad de obturación y apertura girando el dial [DIAL] (Cambio de programa).

### Cambio del método de medición

► Imágenes fijas ► Vídeos

Ajuste el modo de medición (la manera de medir la luminosidad) adecuado para las condiciones de disparo de la manera siguiente.

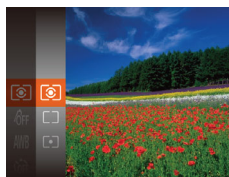

- Pulse el botón [MENU], elija [Med. Ponderada Central] en el menú y elija la opción que desee (página 28).
- Se mostrará la opción configurada.

Evaluativa	Para condiciones de disparo típicas, incluidas las escenas a contraluz. Ajusta automáticamente la exposición para que coincida con las condiciones de disparo.
Med. Ponderada Central	Determina la luminosidad media de la luz en toda el área de la imagen, que se calcula dando más importancia a la luminosidad del área central.
Puntual	Medición restringida al interior de [ ] (recuadro de medición puntual AE), que se muestra en el centro de la pantalla.

Antes de usar la cámara

Guía básica

Guía avanzada

1 Nociones básicas sobre la cámara

2 Modo Auto/Modo Auto híbrido

3 Otros modos de disparo

4 Modo P

5 Modo Tv, Av y M

6 Modo de reproducción

7 Funciones Wi-Fi

8 Menú de ajuste

9 Accesorios

10 Apéndice

Índice

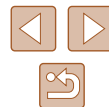



## Cambio de la velocidad ISO

► Imágenes fijas ► Vídeos



- Pulse el botón [▲], pulse los botones [▲][▼] para elegir una opción y, a continuación, pulse el botón [OK].
- Se mostrará la opción configurada.

AUTO	Ajusta automáticamente la velocidad ISO adecuada para el modo y las condiciones de disparo.	
100, 200	Bajo	Para fotografiar en exteriores, con buen tiempo.
400, 800	Ligeramente baja	Para fotografiar cuando está nublado o durante el crepúsculo.
1600, 3200	Ligeramente alta	Para fotografiar escenas nocturnas o en interiores oscuros.



- Para ver la velocidad ISO determinada automáticamente cuando se ha ajustado la velocidad ISO en [AUTO], pulse el botón de disparo hasta la mitad.
- Aunque elegir una velocidad ISO más baja puede reducir el grano de la imagen, puede provocar un riesgo mayor de que el sujeto o la cámara se muevan en algunas condiciones de disparo.
- La elección de una velocidad ISO mayor aumentará la velocidad de obturación, lo que puede reducir el movimiento del sujeto y de la cámara y aumentar el alcance del flash. Sin embargo, es posible que las fotos tengan grano.

## Corrección de la luminosidad de la imagen (i-Contrast)

► Imágenes fijas ► Vídeos

Antes de disparar, se puede detectar las áreas excesivamente luminosas u oscuras (tales como caras o fondos) y ajustarlas automáticamente a la luminosidad óptima. También se puede corregir automáticamente, antes de disparar, las imágenes cuyo contraste general sea insuficiente, para hacer que los sujetos destaquen mejor.



- Pulse el botón [MENU], elija [i-Contrast] en la ficha [i] y, a continuación, elija [Auto] [OK].
- Una vez completado el ajuste, se mostrará [i].



- Bajo determinadas condiciones de disparo, es posible que la corrección no sea precisa o que provoque la aparición de grano en las imágenes.



- También puede corregir imágenes existentes [OK].

Antes de usar la cámara

Guía básica

Guía avanzada

**1** Nociones básicas sobre la cámara

**2** Modo Auto/Modo Auto híbrido

**3** Otros modos de disparo

**4** Modo P

**5** Modo Tv, Av y M

**6** Modo de reproducción

**7** Funciones Wi-Fi

**8** Menú de ajuste

**9** Accesorios

**10** Apéndice

Índice



## Colores de las imágenes

### Ajuste del balance de blancos

► Imágenes fijas ► Vídeos

Ajustando el balance de blancos (WB), puede hacer que los colores de la imagen tengan un aspecto más natural para la escena que esté fotografiando.

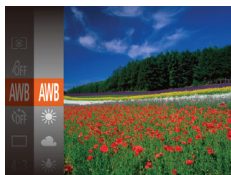

- Pulse el botón , elija [AWB] en el menú y elija la opción que desee (página 28).
- Se mostrará la opción configurada.

AWB	Auto	Establece automáticamente el balance de blancos óptimo para las condiciones de disparo.
	Luz de día	Para fotografiar en exteriores, con buen tiempo.
	Nublado	Para fotografiar cuando está nublado o durante el crepúsculo.
	Tungsteno	Para fotografiar bajo iluminación incandescente ordinaria.
	Fluorescent	Para fotografiar bajo iluminación fluorescente blanca.
	Fluorescent H	Para fotografiar bajo iluminación fluorescente de luz de día.
	Personalizar	Para ajustar manualmente un balance de blancos personalizado (página 66).

### Balance de blancos personalizado

► Imágenes fijas ► Vídeos

Para obtener imágenes con colores de aspecto natural bajo la luz de la foto, ajuste el balance de blancos adecuado para la fuente de luz con la que esté fotografiando. Ajuste el balance de blancos bajo la misma fuente de luz con la que vaya a iluminar la foto.

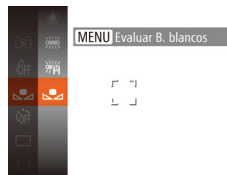

- Siga los pasos de "Ajuste del balance de blancos" (página 66) para elegir .
- Apunte la cámara a un sujeto blanco uniforme, de modo que toda la pantalla sea blanca. Pulse el botón [MENU].
- El tono de la pantalla cambia después de registrar los datos de balance de blancos.



- Es posible que los colores no parezcan naturales si cambia los ajustes de la cámara después de registrar los datos de balance de blancos.

### Cambio de los tonos de color de la imagen (Mis Colores)

► Imágenes fijas ► Vídeos

Cambie los tonos de color de la imagen como desee, por ejemplo convirtiendo imágenes a sepia o a blanco y negro.



- Pulse el botón , elija en el menú y elija la opción que desee (página 28).
- Se mostrará la opción configurada.

Antes de usar la cámara

Guía básica

Guía avanzada

**1** Nociones básicas sobre la cámara

**2** Modo Auto/Modo Auto híbrido

**3** Otros modos de disparo

**4** Modo P

**5** Modo Tv, Av y M

**6** Modo de reproducción

**7** Funciones Wi-Fi

**8** Menú de ajuste

**9** Accesorios

**10** Apéndice

Índice



☞ Mis Colores Off	–
Av Intenso	Enfatiza el contraste y la saturación de color, produciendo imágenes más nítidas.
AN Neutro	Reduce el contraste y la saturación de color para conseguir imágenes suaves.
Se Sepia	Crea imágenes en tonos sepia.
BW Blanco y Negro	Crea imágenes en blanco y negro.
AP Película positiva	Combina los efectos de Azul vívido, Verde vívido y Rojo vívido para producir colores de aspecto intenso pero natural, que imitan a las imágenes en película positiva.
AL Aclara tono piel	Aclara los tonos de la piel.
AD Oscurece tono piel	Oscurece los tonos de la piel.
AB Azul vívido	Enfatiza los azules en las imágenes. Hace que el cielo, el océano y los demás sujetos azules sean más intensos.
AG Verde vívido	Enfatiza los verdes en las imágenes. Hace que las montañas, la vegetación y los demás sujetos verdes sean más intensos.
AR Rojo vívido	Enfatiza los rojos en las imágenes. Hace que los sujetos rojos sean más intensos.
Ac Color Personal.	Ajusta el contraste, la nitidez, la saturación de color y otras características como se desee (67).



- El balance de blancos (66) no se puede ajustar en los modos [Se] o [BW].
- Con los modos [AL] y [AD], es posible que cambien colores diferentes del tono de piel de las personas. Es posible que estos ajustes no produzcan los resultados esperados con algunos tonos de piel.

## Color personalizado

► Imágenes fijas ► Vídeos

Elija el nivel que desee de contraste, nitidez, saturación de color, rojo, verde, azul y tonos de piel para la imagen en un intervalo de 1 – 5.

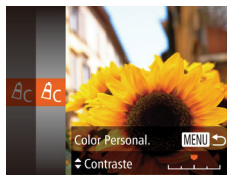

### 1 Acceda a la pantalla de ajustes.

- Siga los pasos de “Cambio de los tonos de color de la imagen (Mis Colores)” (66) para elegir [Ac] y, a continuación, pulse el botón [MENU].

### 2 Configure el ajuste.

- Pulse los botones [▲][▼] para elegir una opción y, a continuación, especifique el valor pulsando los botones [◀][▶].
- Para obtener efectos más fuertes o más intensos (o tonos de piel más oscuros), ajuste el valor hacia la derecha; para efectos más débiles o más ligeros (o tonos de piel más claros), ajuste el valor hacia la izquierda.
- Pulse el botón [MENU] para finalizar el ajuste.

Antes de usar la cámara

Guía básica

Guía avanzada

**1** Nociones básicas sobre la cámara

**2** Modo Auto/Modo Auto híbrido

**3** Otros modos de disparo

**4** Modo P

**5** Modo Tv, Av y M

**6** Modo de reproducción

**7** Funciones Wi-Fi

**8** Menú de ajuste

**9** Accesorios

**10** Apéndice

Índice



## Intervalo de disparo y enfoque

### Disparo de primeros planos (Macro)

► Imágenes fijas ► Vídeos

Para restringir el enfoque a sujetos cercanos, ajuste la cámara en [M]. Para ver detalles sobre el intervalo de enfoque, consulte “Intervalo de disparo” (172).

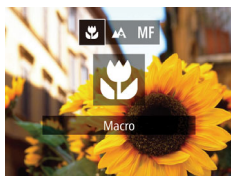

- Pulse el botón [M], pulse los botones [◀][▶] para elegir [M] y, a continuación, pulse el botón [OK].
- Una vez completado el ajuste, se mostrará [M].



- Si el flash destella es posible que se produzca viñeteado.
- Tenga cuidado para evitar dañar el objetivo.
- En el área de visualización de la barra amarilla, debajo de la barra de zoom, [M] se pondrá gris y la cámara no enfocará.



- Para evitar que la cámara se mueva, pruebe a montar la cámara en un trípode y a disparar con la cámara ajustada en [M] (43).

## Disparo con el modo de enfoque manual

► Imágenes fijas ► Vídeos

Cuando no sea posible enfocar en modo AF, utilice el enfoque manual. Puede especificar la posición focal general y, a continuación, pulsar el botón de disparo hasta la mitad para hacer que la cámara determine la posición focal óptima cercana a la posición que usted especifique. Para ver detalles sobre el intervalo de enfoque, consulte “Intervalo de disparo” (172).



(1)

### 1 Elija [MF].

- Pulse el botón [M], pulse los botones [◀][▶] para elegir [MF] y, a continuación, pulse el botón [OK].
- Se mostrará [MF] y el indicador del enfoque manual.

### 2 Especifique la posición focal general.

- Mientras observa en la pantalla la barra indicadora de enfoque manual (1, que muestra la distancia y la posición focal) y el área de visualización ampliada, pulse los botones [▲][▼] para especificar la posición focal general y, a continuación, pulse el botón [OK].

### 3 Ajuste con precisión el enfoque.

- Pulse el botón de disparo hasta la mitad para hacer que la cámara ajuste con precisión la posición focal (MF seguridad).

Antes de usar la cámara

Guía básica

Guía avanzada

1 Nociones básicas sobre la cámara

2 Modo Auto/Modo Auto híbrido

3 Otros modos de disparo

4 Modo P

5 Modo Tv, Av y M

6 Modo de reproducción

7 Funciones Wi-Fi

8 Menú de ajuste

9 Accesorios

10 Apéndice

Índice





- Cuando se enfoca manualmente, el modo de recuadro AF (📖70) es [Centro] y el tamaño de recuadro AF es [Normal]. Estos ajustes no se pueden modificar.
- Es posible enfocar cuando se utiliza el zoom digital (📖38) o el teleconvertidor digital (📖69), o cuando se utiliza un televisor como pantalla (📖139), pero la visualización ampliada no aparecerá.



- Para enfocar con más precisión, pruebe a montar la cámara en un trípode para estabilizarla.
- Para ocultar el área de visualización ampliada, elija MENU (📖29) > ficha [📷] > [Zoom punto MF] > [Off].
- Para desactivar el ajuste preciso del enfoque automático cuando se pulse el botón de disparo hasta la mitad, elija MENU (📖29) > ficha [📷] > [MF seguridad] > [Off].

## Teleconvertidor digital

► Imágenes fijas ► Vídeos

La distancia focal del objetivo se puede aumentar en aproximadamente 1,6x o 2,0x. Esto puede reducir el movimiento de la cámara, porque la velocidad de obturación es más rápida que si se utilizara el zoom (incluido el uso del zoom digital) con el mismo factor de zoom.



- Pulse el botón [MENU], elija [Zoom Digital] en la ficha [📷] y, a continuación, elija la opción que desee (📖29).
- La vista se amplía y en la pantalla se muestra el factor de zoom.



- El teleconvertidor digital no se puede utilizar con el zoom digital (📖38) o el zoom punto AF (📖48).



- La velocidad de obturación puede ser equivalente cuando se mueve la palanca del zoom completamente hacia [📷] para el teleobjetivo máximo, y cuando se usa el zoom para ampliar el sujeto hasta el mismo tamaño siguiendo el paso 2 de "Aproximarse más a los sujetos (Zoom digital)" (📖38).

Antes de usar la cámara

Guía básica

Guía avanzada

**1** Nociones básicas sobre la cámara

**2** Modo Auto/Modo Auto híbrido

**3** Otros modos de disparo

**4** Modo P

**5** Modo Tv, Av y M

**6** Modo de reproducción

**7** Funciones Wi-Fi

**8** Menú de ajuste

**9** Accesorios

**10** Apéndice

Índice



## Cambio del modo del recuadro AF

► Imágenes fijas ► Vídeos

Cambie el modo de recuadro AF (enfoque automático) para adecuarlo a las condiciones de disparo, de la manera siguiente.



- Pulse el botón [MENU], elija [Recuadro AF] en la ficha [CAMERA] y, a continuación, elija la opción que desee (página 29).

### Centro

► Imágenes fijas ► Vídeos

Se muestra un recuadro AF en el centro. Eficaz para enfocar de manera fiable.



- Se mostrará un recuadro AF amarillo con [AF] si la cámara no puede enfocar al pulsar el botón de disparo hasta la mitad.



- Para reducir el tamaño del recuadro AF, pulse el botón [MENU] y ajuste [Tam. Cuadro AF], en la ficha [CAMERA], en [Pequeño] (página 29).
- El tamaño del recuadro AF se ajusta en [Normal] al utilizar el zoom digital (página 38) o el teleconvertidor digital (página 69), y en el modo de enfoque manual (página 68).
- Para componer tomas de modo que los sujetos queden situados en un borde o en una esquina, apunte primero con la cámara para capturar el sujeto en un recuadro AF y, a continuación, mantenga pulsado el botón de disparo hasta la mitad. Manteniendo pulsado el botón de disparo hasta la mitad, recomponga la toma como desee y, a continuación, pulse por completo el botón de disparo (Bloqueo del enfoque).
- La posición del recuadro AF se amplía cuando se presiona el botón de disparo hasta la mitad y [Zoom punto AF] (página 48) está ajustado en [On].

Antes de usar la cámara

Guía básica

Guía avanzada

**1** Nociones básicas sobre la cámara

**2** Modo Auto/Modo Auto híbrido

**3** Otros modos de disparo

**4** Modo P

**5** Modo Tv, Av y M

**6** Modo de reproducción

**7** Funciones Wi-Fi

**8** Menú de ajuste

**9** Accesorios

**10** Apéndice

Índice



## Cara AiAF

▶ Imágenes fijas ▶ Vídeos

- Detecta las caras de las personas y, a continuación, ajusta el enfoque, la exposición (solo medición evaluativa) y el balance de blancos (solo [AV/BI]).
- Tras apuntar la cámara al sujeto, se muestra un recuadro blanco alrededor de la cara de la persona que la cámara determina como sujeto principal, y hasta dos recuadros grises alrededor de otras caras detectadas.
- Cuando la cámara detecte movimiento, los recuadros seguirán a los sujetos en movimiento, dentro de un determinado intervalo.
- Después de pulsar el botón de disparo hasta la mitad, se mostrarán hasta nueve recuadros verdes alrededor de las caras enfocadas.



- Si no se detecta ninguna cara, o cuando solo se muestren recuadros grises (sin un recuadro blanco), se mostrarán hasta nueve recuadros verdes en las áreas enfocadas cuando pulse el botón de disparo hasta la mitad.
- Si no se detecta ninguna cara cuando AF Servo (📖72) esté ajustado en [On], el recuadro AF aparecerá en el centro de la pantalla cuando pulse el botón de disparo hasta la mitad.
- Ejemplos de caras que no puede detectar la cámara:
  - Sujetos que están lejos o extremadamente cerca
  - Sujetos que están oscuros o claros
  - Caras de perfil, en ángulo o parcialmente ocultas
- La cámara puede malinterpretar sujetos no humanos como caras.
- No se mostrará ningún recuadro AF si la cámara no puede enfocar al pulsar el botón de disparo hasta la mitad.

## Elección de los sujetos a enfocar (AF Seguimiento)

▶ Imágenes fijas ▶ Vídeos

Dispare después de elegir un sujeto a enfocar, de la manera siguiente.

### 1 Elija [AF Seguim.].

- Siga los pasos de “Cambio del modo del recuadro AF” (📖70) para elegir [AF Seguim.].
- [☑] se muestra en el centro de la pantalla.

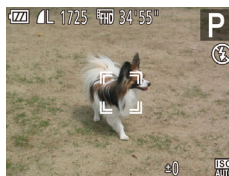
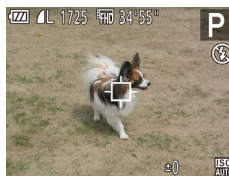

### 2 Elija un sujeto que desee enfocar.

- Apunte la cámara de modo que [☑] esté sobre el sujeto deseado y, a continuación, pulse el botón [◀].

- Cuando se detecte el sujeto, la cámara emitirá un pitido y se mostrará [👁]. Aunque el sujeto se mueva, la cámara lo continuará siguiendo dentro de una determinada distancia.
- Si no se detecta ningún sujeto, se muestra [☑].
- Para cancelar el seguimiento, pulse de nuevo el botón [◀].

### 3 Dispare.

- Pulse el botón de disparo hasta la mitad. [👁] se convierte en un [📷] azul, que sigue al sujeto mientras la cámara continúa ajustando el enfoque y la exposición (AF Servo) (📖72).
- Pulse por completo el botón de disparo para disparar.

Antes de usar la cámara

Guía básica

Guía avanzada

**1** Nociones básicas sobre la cámara

**2** Modo Auto/Modo Auto híbrido

**3** Otros modos de disparo

**4** Modo P

**5** Modo Tv, Av y M

**6** Modo de reproducción

**7** Funciones Wi-Fi

**8** Menú de ajuste

**9** Accesorios

**10** Apéndice

Índice



- Incluso después de disparar, se continúa mostrando [AF] y la cámara continúa siguiendo al sujeto.



- [AF Servo] (📖72) se ajusta en [On] y no se puede cambiar.
- Quizá no sea posible el seguimiento cuando los sujetos sean demasiado pequeños o se muevan demasiado rápido, o cuando el color o la luminosidad del sujeto sean demasiado parecidos a los del fondo.
- [Zoom punto AF], en la ficha [📷], no está disponible.
- [👉] no está disponible.



- La cámara puede detectar sujetos aunque se pulse el botón de disparo hasta la mitad sin pulsar el botón [⏪]. Después de disparar, se muestra [AF] en el centro de la pantalla.
- Cuando dispare en modo [MF] (📖68), mantenga pulsado el botón [⏪] durante al menos un segundo.

## Disparo con AF Servo

▶ Imágenes fijas ▶ Vídeos

Este modo ayuda a evitar perderse fotos de objetos en movimiento, porque la cámara continúa enfocando el sujeto y ajusta la exposición mientras se pulse el botón de disparo hasta la mitad.

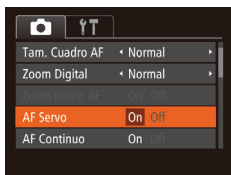

### 1 Configure el ajuste.

- Pulse el botón [MENU], elija [AF Servo] en la ficha [📷] y, a continuación, elija [On] (📖29).

### 2 Enfoque.

- Mientras esté pulsado el botón de disparo hasta la mitad, el enfoque y la exposición se mantendrán donde aparezca el recuadro AF azul.



- Puede que no sea posible enfocar en algunas condiciones de disparo.
- En condiciones de luz escasa, es posible que no se active AF Servo (puede que los recuadros AF no se pongan azules) cuando pulse el botón de disparo hasta la mitad. En este caso, el enfoque y la exposición se ajustan de acuerdo con el modo del recuadro AF especificado.
- Si no se puede obtener la exposición adecuada, las velocidades de obturación y los valores de apertura se muestran en naranja. Suelte el botón de disparo y, a continuación, vuelva a pulsarlo hasta la mitad.
- El disparo con bloqueo AF no está disponible.
- [Zoom punto AF], en la ficha [📷] (📖29), no está disponible.
- No está disponible al usar el autodisparador (📖43).

## Cambio del ajuste de enfoque

▶ Imágenes fijas ▶ Vídeos

Puede cambiar el comportamiento predeterminado de la cámara, que consiste en enfocar constantemente los sujetos a los que se apunta aunque no se pulse el botón de disparo. En su lugar, puede limitar el enfoque de la cámara al momento en que se pulse el botón de disparo hasta la mitad.



- Pulse el botón [MENU], elija [AF Continuo] en la ficha [📷] y, a continuación, elija [Off] (📖29).

On	Ayuda a evitar perderse oportunidades fotográficas repentinas, porque la cámara enfoca constantemente los sujetos hasta que se pulsa el botón de disparo hasta la mitad.
Off	Ahorra energía de la batería, porque la cámara no enfoca constantemente.

Antes de usar la cámara

Guía básica

Guía avanzada

1 Nociones básicas sobre la cámara

2 Modo Auto/Modo Auto híbrido

3 Otros modos de disparo

4 Modo P

5 Modo Tv, Av y M

6 Modo de reproducción

7 Funciones Wi-Fi

8 Menú de ajuste

9 Accesorios

10 Apéndice

Índice





## Disparo con el bloqueo AF

► Imágenes fijas ► Vídeos

El enfoque se puede bloquear. Una vez que bloquee el enfoque, la posición focal no cambiará aunque separe el dedo del botón de disparo.

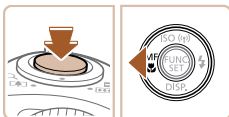

### 1 Bloquee el enfoque.

- Con el botón de disparo pulsado hasta la mitad, pulse el botón [A].
- El enfoque se bloquea y se muestran [MF] y el indicador de enfoque manual.
- Para desbloquear el enfoque, mantenga pulsado el botón de disparo hasta la mitad y pulse otra vez el botón [A].

### 2 Componga la toma y dispare.

## Flash

### Cambio del modo de flash

► Imágenes fijas ► Vídeos

Puede cambiar el modo de flash para adaptarlo a la escena fotográfica. Para ver detalles sobre el alcance del flash, consulte “Alcance del flash” (172).

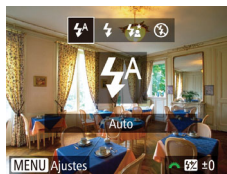

### 1 Levante el flash.

### 2 Configure el ajuste.

- Pulse el botón [A], pulse los botones [A][A] para elegir un modo de flash y, a continuación, pulse el botón [OK].
- Se mostrará la opción configurada.



- No se puede acceder a la pantalla de ajustes pulsando el botón [A] cuando el flash está cerrado. Levante antes el flash con el dedo.
- Si el flash destella es posible que se produzca viñeteado.

Antes de usar la cámara

Guía básica

Guía avanzada

**1** Nociones básicas sobre la cámara

**2** Modo Auto/Modo Auto híbrido

**3** Otros modos de disparo

**4** Modo P

**5** Modo Tv, Av y M

**6** Modo de reproducción

**7** Funciones Wi-Fi

**8** Menú de ajuste

**9** Accesorios

**10** Apéndice

Índice

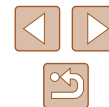

## Auto

Destella automáticamente si hay poca luz.

## On

Destella en todos los disparos.

## Sincro Lenta

Destella para iluminar el sujeto principal (por ejemplo, personas) mientras se dispara con una velocidad de obturación inferior para iluminar los fondos que queda fuera del alcance del flash.



- En el modo [Flash], monte la cámara en un trípode o tome otras medidas para mantenerla fija y evitar que se mueva. Además, es recomendable ajustar [Modo IS] en [Off] cuando se utilice un trípode u otro medio para sujetar la cámara (p. 75).
- En el modo [Flash], incluso después de que el flash destelle, asegúrese de que el sujeto principal no se mueva hasta que finalice la reproducción del sonido del obturador.

## Off

Para disparar sin flash.



- Si se muestra un icono [Flash] intermitente cuando se pulsa el botón de disparo hasta la mitad en condiciones de luz escasa, que induzcan el movimiento de la cámara, monte la cámara en un trípode o tome otras medidas para mantenerla fija.

## Ajuste de la compensación de la exposición del flash

► Imágenes fijas ► Vídeos

Al igual que con la compensación normal de la exposición (p. 64), se puede ajustar la exposición del flash de -2 a +2 puntos, en incrementos de 1/3 de punto.

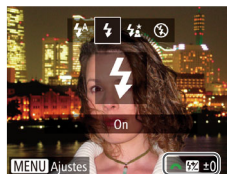

- Levante el flash, pulse el botón [▶] y gire inmediatamente el dial [Flash] para elegir el nivel de compensación y, a continuación, pulse el botón [OK].
- Una vez completado el ajuste, se mostrará [Flash].



- Cuando hay riesgo de sobreexposición, la cámara ajusta automáticamente la velocidad de obturación o el valor de apertura mientras se fotografía con flash para reducir el lavado de altas luces y disparar con la exposición óptima. No obstante, puede desactivar el ajuste automático de la velocidad de obturación y el valor de apertura accediendo a MENU (p. 29) y eligiendo la ficha [Flash] > [Ajustes Flash] > [FE seguridad] > [Off].
- También puede configurar la compensación de la exposición del flash accediendo a MENU (p. 29) y eligiendo la ficha [Flash] > [Ajustes Flash] > [Comp. Exp. Flash].
- También puede acceder a la pantalla de MENU [Ajustes Flash] (p. 29) cuando el flash esté levantado pulsando el botón [▶] y pulsando inmediatamente el botón [MENU].

Antes de usar la cámara

Guía básica

Guía avanzada

**1** Nociones básicas sobre la cámara

**2** Modo Auto/Modo Auto híbrido

**3** Otros modos de disparo

**4** Modo P

**5** Modo Tv, Av y M

**6** Modo de reproducción

**7** Funciones Wi-Fi

**8** Menú de ajuste

**9** Accesorios

**10** Apéndice

Índice



## Disparo con el bloqueo FE

► Imágenes fijas ► Vídeos

Al igual que con el bloqueo AE (📖64), se puede bloquear la exposición para las fotos con flash.

### 1 Levante el flash y ajústelo en [⚡] (📖73).

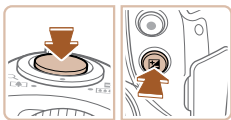

### 2 Bloquee la exposición del flash.

- Apunte la cámara al sujeto para disparar con la exposición bloqueada. Con el botón de disparo pulsado hasta la mitad, pulse el botón [⚡].
- El flash destella y, cuando se muestra [⚡], se conserva el nivel de salida del flash.
- Para desbloquear FE, suelte el botón de disparo y pulse otra vez el botón [⚡]. En este caso, ya no se muestra [⚡].

### 3 Componga la foto y dispare.

- Después de un disparo, FE se desbloquea y ya no se muestra [⚡].



- FE: Flash Exposure (Exposición del flash)

## Otros ajustes

### Cambio de la relación de compresión (Calidad de imagen)

► Imágenes fijas ► Vídeos

Elija entre dos relaciones de compresión, [S] (Superfina) y [L] (Fina), de la manera siguiente. Para ver directrices sobre cuántos disparos caben en una tarjeta de memoria con cada relación de compresión, consulte “Número de disparos por tarjeta de memoria” (📖171).

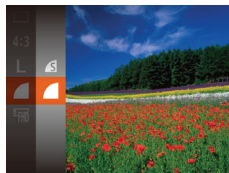

- Pulse el botón [ⓘ], elija [L] en el menú y elija la opción que desee (📖28).

### Cambio de los ajustes de Modo IS

► Imágenes fijas ► Vídeos

#### 1 Acceda a la pantalla de ajustes.

- Pulse el botón [MENU], elija [Ajustes IS] en la ficha [📷] y, a continuación, pulse el botón [ⓘ] (📖29).

#### 2 Configure el ajuste.

- Elija [Modo IS] y, a continuación, elija la opción que desee (📖29).

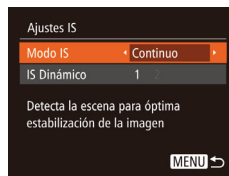

Antes de usar la cámara

Guía básica

Guía avanzada

1 Nociones básicas sobre la cámara

2 Modo Auto/Modo Auto híbrido

3 Otros modos de disparo

4 Modo P

5 Modo Tv, Av y M

6 Modo de reproducción

7 Funciones Wi-Fi

8 Menú de ajuste

9 Accesorios

10 Apéndice

Índice



Continuo	Se aplica automáticamente la estabilización de imagen óptima para las condiciones de disparo (IS inteligente) (📖37).
Disp. simple*	La estabilización de imagen solo está activa en el momento del disparo.
Off	Desactiva la estabilización de imagen.

\* El ajuste se cambia a [Continuo] para la grabación de vídeo.



- Si la estabilización de imagen no puede evitar los movimientos de la cámara, monte la cámara en un trípode o tome otras medidas para mantenerla fija. En este caso, ajuste [Modo IS] en [Off].

## Grabación de vídeo con sujetos del mismo tamaño que se mostraba antes de la grabación

▶ Imágenes fijas ▶ Videos

Normalmente, una vez que se inicia la grabación de vídeo, el área de presentación de imagen cambia y los sujetos se amplían para permitir la corrección de los movimientos significativos de la cámara. Para grabar sujetos con el mismo tamaño que se mostraba antes de la grabación, puede elegir no reducir los movimientos significativos de la cámara.

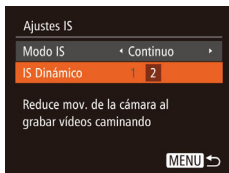

- Siga los pasos de “Cambio de los ajustes de Modo IS” (📖75) para acceder a la pantalla [Ajustes IS].
- Elija [IS Dinámico] y, a continuación, elija [2] (📖29).



- También puede ajustar [Modo IS] en [Off], de modo que los sujetos se graben con el mismo tamaño que se mostraba antes de la grabación.

Antes de usar la cámara

Guía básica

Guía avanzada

**1** Nociones básicas sobre la cámara

**2** Modo Auto/Modo Auto híbrido

**3** Otros modos de disparo

**4** Modo P

**5** Modo Tv, Av y M

**6** Modo de reproducción

**7** Funciones Wi-Fi

**8** Menú de ajuste

**9** Accesorios

**10** Apéndice

Índice



# 5

## Modo Tv, Av y M

Tome fotos mejores y más sofisticadas

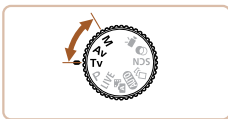

- Las instrucciones de este capítulo se aplican a la cámara ajustada en el modo correspondiente.

## Velocidades de obturación específicas (Modo [Tv])

► Imágenes fijas ► Vídeos

Ajuste la velocidad de obturación que desee antes de disparar, de la manera siguiente. La cámara ajusta automáticamente el valor de abertura adecuado para la velocidad de obturación.

Para ver detalles sobre las velocidades de obturación disponibles, consulte “Velocidad de obturación” (📖172).



### 1 Acceda al modo [Tv].

- Establezca el dial de modo en [Tv].

### 2 Ajuste la velocidad de obturación.

- Gire el dial [🌞] para establecer la velocidad de obturación.



- En condiciones que requieran velocidades de obturación más lentas, habrá un retardo hasta que pueda disparar de nuevo, mientras la cámara procesa las imágenes para reducir el ruido.
- Cuando dispare con bajas velocidades de obturación sobre un trípode, debe ajustar [Modo IS] en [Off] (📖75).
- Con velocidades de obturación de 1,3 segundos o inferiores, no se puede cambiar la velocidad ISO (📖100).
- Si los valores de abertura se muestran en naranja al pulsar el botón de disparo hasta la mitad, ello indica que los ajustes se desvían de la exposición estándar. Ajuste la velocidad de obturación hasta que el valor de abertura se muestre en blanco o utilice el desplazamiento de seguridad (📖78).



- [Tv]: valor de tiempo

Antes de usar la cámara

Guía básica

Guía avanzada

1 Nociones básicas sobre la cámara

2 Modo Auto/Modo Auto híbrido

3 Otros modos de disparo

4 Modo P

5 Modo Tv, Av y M

6 Modo de reproducción

7 Funciones Wi-Fi

8 Menú de ajuste

9 Accesorios

10 Apéndice

Índice



## Valores de apertura específicos (Modo [Av])

► Imágenes fijas ► Vídeos

Ajuste el valor de apertura que desee antes de disparar, de la manera siguiente. La cámara ajusta automáticamente la velocidad de obturación adecuada para el valor de apertura.

Para ver detalles sobre los valores de apertura disponibles, consulte “Abertura” (📖173).



### 1 Acceda al modo [Av].

- Establezca el dial de modo en [Av].

### 2 Ajuste el valor de apertura.

- Gire el dial [🔧] para establecer el valor de la apertura.



- Si las velocidades de obturación se muestran en naranja al pulsar el botón de disparo hasta la mitad, ello indica que los ajustes se desvían de la exposición estándar. Ajuste el valor de apertura hasta que la velocidad de obturación se muestre en blanco o utilice el desplazamiento de seguridad (vea a continuación).



- [Av]: valor de apertura (tamaño de la apertura creada por el diafragma en el objetivo)
- Para evitar problemas de exposición en los modos [Tv] y [Av], puede hacer que la cámara ajuste automáticamente la velocidad de obturación o el valor de apertura, incluso cuando no se pueda obtener la exposición estándar de otra manera. Pulse el botón [MENU] y ajuste [Desp. seguridad], en la ficha [📷], en [On] (📖29).

Sin embargo, el desplazamiento de seguridad se desactiva cuando destella el flash.

## Velocidades de obturación y valores de apertura específicos (Modo [M])

► Imágenes fijas ► Vídeos

Siga estos pasos antes de disparar para ajustar la velocidad de obturación y el valor de apertura que desee, para obtener la exposición deseada.

Para ver detalles sobre las velocidades de obturación y los valores de apertura disponibles, consulte “Velocidad de obturación” (📖172) y “Abertura” (📖173).

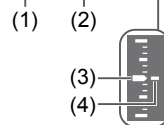

### 1 Acceda al modo [M].

- Establezca el dial de modo en [M].

### 2 Configure el ajuste.

- Pulse el botón [📷], elija el ajuste de la velocidad de obturación (1) o el valor de apertura (2) y gire el dial [🔧] para especificar un valor.
- En el indicador del nivel de exposición (4) se mostrará una marca del nivel de exposición basada en el valor especificado, para compararla con el nivel de exposición normal (3).
- La marca del nivel de exposición se muestra en naranja cuando la diferencia respecto a la exposición estándar supera 2 puntos. Cuando se pulsa el botón de disparo hasta la mitad, en la esquina inferior derecha se muestra [-2] o [+2] en naranja.

Antes de usar la cámara

Guía básica

Guía avanzada

1 Nociones básicas sobre la cámara

2 Modo Auto/Modo Auto híbrido

3 Otros modos de disparo

4 Modo P

5 Modo Tv, Av y M

6 Modo de reproducción

7 Funciones Wi-Fi

8 Menú de ajuste

9 Accesorios

10 Apéndice

Índice





- Después de ajustar la velocidad de obturación o el valor de apertura, es posible que el nivel de exposición cambie si se ajusta el zoom o se recompone el disparo.
- La luminosidad de la pantalla puede cambiar en función de la velocidad de obturación o el valor de apertura especificados. Sin embargo, la luminosidad de la pantalla permanece igual cuando el flash está levantado y el modo ajustado en [⚡].
- Para que el ajuste que no haya configurado en el paso 2 (ya sea la velocidad de obturación o el valor de apertura) se establezca automáticamente para obtener la exposición estándar, mantenga pulsado el botón de disparo hasta la mitad y pulse el botón [Z]. Tenga en cuenta que con algunos ajustes quizá no sea posible obtener la exposición normal.
- Con velocidades de obturación de 1,3 segundos o inferiores, no se puede cambiar la velocidad ISO [100].



- [M]: manual
- El cálculo de la exposición estándar se basa en el método de medición especificado ([M]64).

## Ajuste de la salida del flash

► Imágenes fijas ► Vídeos

Elija entre los tres niveles de flash en el modo [M].



### 1 Acceda al modo [M].

- Establezca el dial de modo en [M].

### 2 Configure el ajuste.

- Levante el flash, pulse el botón [▶] y gire inmediatamente el dial [☀️] para elegir el nivel de flash y, a continuación, pulse el botón [⊙].
- Una vez completado el ajuste, se mostrará [⚡].



- También puede ajustar el nivel del flash accediendo a MENU ([M]29) y eligiendo la ficha [📷] > [Ajustes Flash] > [Salida Flash].
- Puede ajustar el nivel del flash en el modo [Tv] o [Av] accediendo a MENU ([M]29) y eligiendo la ficha [📷] > [Ajustes Flash] > [Modo de flash] > [Manual].
- También puede acceder a la pantalla de MENU [Ajustes Flash] ([M]29) cuando el flash esté levantado pulsando el botón [▶] y pulsando inmediatamente el botón [MENU].

Antes de usar la cámara

Guía básica

Guía avanzada

**1** Nociones básicas sobre la cámara

**2** Modo Auto/Modo Auto híbrido

**3** Otros modos de disparo

**4** Modo P

**5** Modo Tv, Av y M

**6** Modo de reproducción

**7** Funciones Wi-Fi

**8** Menú de ajuste

**9** Accesorios

**10** Apéndice

Índice

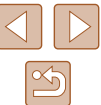

# 6

## Modo de reproducción

Diviértase revisando sus fotos y examínelas o edítelas de muchas maneras

- Para preparar la cámara para estas operaciones, pulse el botón [▶] para entrar en el modo de reproducción.



- Quizá no sea posible reproducir o editar imágenes cuyo nombre se haya cambiado o que ya se hayan editado en un ordenador, o imágenes procedentes de otras cámaras.

## Visualización

▶ Imágenes fijas ▶ Videos

Después de captar imágenes o videos, puede verlos en la pantalla de la manera siguiente.

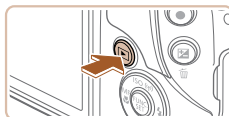

### 1 Acceda al modo de reproducción.

- Pulse el botón [▶].
- Se mostrará lo último que haya captado.



### 2 Navegue por las imágenes.

- Para ver la imagen anterior, pulse el botón [◀]. Para ver la imagen siguiente, pulse el botón [▶].

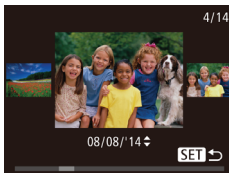

- Para acceder a esta pantalla (modo Vista de desplazamiento), mantenga pulsados los botones [◀][▶] durante al menos un segundo. En este modo, pulse los botones [◀][▶] para navegar por las imágenes.
- Para volver a la visualización de imágenes de una en una, pulse el botón [⊞].
- Para navegar por las imágenes agrupadas por fecha de toma, pulse los botones [▲][▼] en el modo Vista de desplazamiento.

Antes de usar la cámara

Guía básica

Guía avanzada

**1** Nociones básicas sobre la cámara

**2** Modo Auto/Modo Auto híbrido

**3** Otros modos de disparo

**4** Modo P

**5** Modo Tv, Av y M

**6** Modo de reproducción

**7** Funciones Wi-Fi

**8** Menú de ajuste

**9** Accesorios

**10** Apéndice

Índice

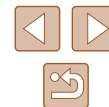





- Los vídeos se identifican mediante un icono [SET ▶]. Para reproducir vídeos, vaya al paso 3.

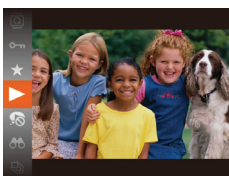

### 3 Reproduzca vídeos.

- Para iniciar la reproducción, pulse el botón [▶], pulse los botones [▲][▼] para elegir [▶] y, a continuación, pulse otra vez el botón [⏸].

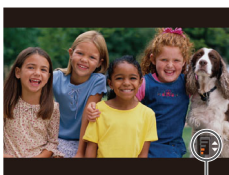

(1)

### 4 Ajuste el volumen.

- Pulse los botones [▲][▼] para ajustar el volumen.
- Para ajustar el volumen cuando ya no se muestre el indicador de volumen (1), pulse los botones [▲][▼].

### 5 Haga una pausa en la reproducción.

- Para hacer una pausa o reanudar la reproducción, pulse el botón [⏸].
- Cuando termine el vídeo, se mostrará [SET ▶].





- Para cambiar del modo de reproducción al modo de disparo, pulse el botón de disparo hasta la mitad.
- Para desactivar la Vista de desplazamiento, elija MENU (160) > ficha [▶] > [Vista despl.] > [Off].
- Para que se muestre la toma más reciente cuando entre en el modo de reproducción, elija MENU (160) > ficha [▶] > [Volver a] > [Último disp.].
- Para cambiar la transición que se muestra entre imágenes, acceda a MENU (160) y elija el efecto que desee en la ficha [▶] > [Transición].

## Cambio de modo de visualización

▶ Imágenes fijas ▶ Vídeos

Pulse el botón [▼] para ver otra información en la pantalla o para ocultar la información. Para ver detalles sobre la información que se muestra, consulte “Reproducción (Pantalla de información detallada)” (160).

	Sin pantalla de información
	Pantalla de información simple
	Pantalla de información detallada

Antes de usar la cámara

Guía básica

Guía avanzada

**1** Nociones básicas sobre la cámara

**2** Modo Auto/Modo Auto híbrido

**3** Otros modos de disparo

**4** Modo P

**5** Modo Tv, Av y M

**6** Modo de reproducción

**7** Funciones Wi-Fi

**8** Menú de ajuste

**9** Accesorios

**10** Apéndice

Índice



## Advertencia de sobreexposición (para las altas luces de la imagen)

► Imágenes fijas ► Vídeos

Las altas luces lavadas de la imagen parpadean en la pantalla de información detallada (📖81).

## Histograma

► Imágenes fijas ► Vídeos



- El gráfico de la pantalla de información detallada (📖81) es un histograma que muestra la distribución de la luminosidad en la imagen. El eje horizontal representa el nivel de luminosidad y el eje vertical representa cuánto de la imagen se encuentra en cada nivel de luminosidad. Ver el histograma es una manera de comprobar la exposición.

## Pantalla de información de GPS

► Imágenes fijas ► Vídeos

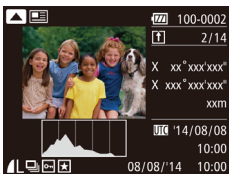

- Puede utilizar un smartphone conectado mediante Wi-Fi a la cámara para etiquetar geográficamente imágenes en la cámara y añadir información tal como la latitud, la longitud y la elevación (📖125). Las imágenes etiquetadas geográficamente se etiquetan con un icono [📍] en la pantalla de información detallada. Pulse el botón [▲] para ver la información registrada.
- De arriba a abajo se muestra la latitud, la longitud, la elevación y los datos de UTC (fecha y hora de la toma).
- Pulse de nuevo el botón [▲] para volver a la pantalla de información detallada.



- La pantalla de información del GPS no está disponible para las imágenes que carezcan de esta información.
- Para los elementos que no estén disponibles en el smartphone o los elementos que no se graben correctamente, se muestra [...] en lugar de valores numéricos.



- UTC: Coordinated Universal Time (Hora universal coordinada), esencialmente igual a la hora media de Greenwich

## Visualización de vídeos cortos creados al tomar imágenes fijas (Resúmenes de vídeo)

► Imágenes fijas ► Vídeos

Para ver resúmenes de vídeo grabados automáticamente en el modo [📷] (📖34) durante un día de toma de imágenes fijas, haga lo siguiente.



### 1 Elija una imagen.

- Las imágenes fijas que se graban en el modo [📷] se etiquetan con un icono [SET].

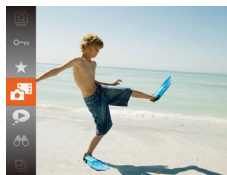

### 2 Reproduzca el vídeo.

- Pulse el botón [⏮] y, a continuación, elija [📷] en el menú (📖28).
- El vídeo grabado automáticamente el día de la toma de la imagen fija se reproduce desde el principio.

Antes de usar la cámara

Guía básica

Guía avanzada

1 Nociones básicas sobre la cámara

2 Modo Auto/Modo Auto híbrido

3 Otros modos de disparo

4 Modo P

5 Modo Tv, Av y M

6 Modo de reproducción

7 Funciones Wi-Fi

8 Menú de ajuste

9 Accesorios

10 Apéndice

Índice





- Tras un momento, dejará de mostrarse [SET] cuando utilice la cámara con la pantalla de información desactivada (81).

## Visualización por fecha

Los resúmenes de vídeo se pueden ver por fecha.



### 1 Elija un vídeo.

- Pulse el botón [MENU], elija [Lista/ Repr. vídeo r.] en la ficha [▶] y, a continuación, elija la fecha (29).

### 2 Reproduzca el vídeo.

- Pulse el botón [▶] para iniciar la reproducción.

## Navegación y filtrado de imagen

### Navegación por las imágenes en un índice

▶ Imágenes fijas ▶ Vídeos

Puede mostrar varias imágenes en forma de índice para encontrar rápidamente las imágenes que esté buscando.

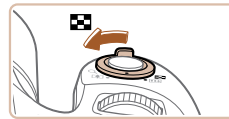

### 1 Muestre imágenes en un índice.

- Mueva la palanca del zoom hacia [ ] para mostrar imágenes en forma de índice. Si mueve otra vez la palanca aumentará el número de imágenes que se muestran.
- Para mostrar menos imágenes, mueva la palanca del zoom hacia [Q]. Se mostrarán menos imágenes cada vez que mueva la palanca.



### 2 Elija una imagen.

- Pulse los botones [▲][▼][◀][▶] para elegir una imagen.
- Se mostrará un recuadro naranja alrededor de la imagen seleccionada.
- Pulse el botón [ ] para ver la imagen seleccionada en la visualización de imágenes de una en una.

Antes de usar la cámara

Guía básica

Guía avanzada

**1** Nociones básicas sobre la cámara

**2** Modo Auto/Modo Auto híbrido

**3** Otros modos de disparo

**4** Modo P

**5** Modo Tv, Av y M

**6** Modo de reproducción

**7** Funciones Wi-Fi

**8** Menú de ajuste

**9** Accesorios

**10** Apéndice





Índice











## Búsqueda de imágenes que coincidan con condiciones especificadas

► Imágenes fijas ► Vídeos



Busque rápidamente las imágenes que desee en una tarjeta de memoria llena de imágenes filtrando la visualización de imágenes según las condiciones que especifique. También se puede proteger (📖89) o eliminar (📖91) todas estas imágenes a la vez.

 Personas	Muestra las imágenes en las que se haya detectado caras.
 Fecha	Muestra las imágenes tomadas en una fecha específica.
 Favoritas	Muestra las imágenes etiquetadas como favoritas (📖94).
 Foto/Vídeo	Muestra imágenes fijas, vídeos o vídeos captados en el modo  (📖34).

### 1 Elija una condición de búsqueda.

- Pulse el botón , elija  en el menú y elija una condición (📖28).
- Cuando haya seleccionado  o , pulse los botones  en la pantalla que se muestra y, a continuación, pulse el botón  para elegir la condición.

### 2 Visualice las imágenes filtradas.

- Las imágenes que cumplen las condiciones se muestran con marcos amarillos. Para ver solo estas imágenes, pulse los botones .
- Para cancelar la visualización filtrada, elija  en el paso 1.







- Cuando la cámara no encuentre imágenes que cumplan algunas condiciones, esas condiciones no estarán disponibles.



- Para mostrar u ocultar información, pulse el botón  en el paso 2.
- Las opciones para ver las imágenes encontradas (en el paso 2) incluyen "Navegación por las imágenes en un índice" (📖83), "Ampliación de imágenes" (📖86) y "Visualización de presentaciones de diapositivas" (📖87). También puede aplicar operaciones de imagen a todas las imágenes encontradas, eligiendo [Proteger todas imág. búsq.] en "Protección de imágenes" (📖89) o [Selec. imág. en búsqueda] en "Borrado de varias imágenes a la vez" (📖92), "Adición de imágenes a la lista de impresión (DPOF)" (📖149) o "Adición de imágenes a un fotolibro" (📖151).
- Si edita imágenes y las guarda como nuevas imágenes (📖95 – 📖100), se mostrará un mensaje y las imágenes encontradas dejarán de mostrarse.

## Uso del dial delantero para saltar entre imágenes

 Saltar a favoritas	Muestra las imágenes etiquetadas como favoritas (📖94).
 Salt fecha disp	Salta a la primera imagen de cada grupo de imágenes captadas en la misma fecha.
 Saltar 10 imag	Salta 10 imágenes cada vez.
 Saltar 100 imag	Salta 100 imágenes cada vez.

Antes de usar la cámara

Guía básica

Guía avanzada

**1** Nociones básicas sobre la cámara

**2** Modo Auto/Modo Auto híbrido

**3** Otros modos de disparo

**4** Modo P

**5** Modo Tv, Av y M

**6** Modo de reproducción

**7** Funciones Wi-Fi

**8** Menú de ajuste

**9** Accesorios

**10** Apéndice

Índice





## 1 Elija una condición.

- Elija una condición (o un método de salto) en la visualización de imágenes de una en una girando el dial [🔍] y, a continuación, pulsando los botones [▲][▼].

## 2 Vea las imágenes que cumplan la condición especificada o salte el número especificado.

- Gire el dial [🔍] para ver solo las imágenes que cumplan la condición o saltar el número especificado de imágenes adelante o atrás.



- Cuando la cámara no encuentre imágenes que cumplan algunas condiciones, esas condiciones no estarán disponibles.



- Si gira el dial [🔍] mientras navega por las imágenes en la visualización de índice saltará a la imagen anterior o a la siguiente, de acuerdo con el método de salto elegido en la visualización de imágenes de una en una. Sin embargo, si ha elegido [🔍] o [🔍], el método de salto cambiará a [🔍].
- Las opciones para ver las imágenes encontradas (en el paso 2) incluyen "Navegación por las imágenes en un índice" (📖83), "Ampliación de imágenes" (📖86) y "Visualización de presentaciones de diapositivas" (📖87). También puede aplicar operaciones de imagen a todas las imágenes encontradas, eligiendo [Proteger todas imág. búsq.] en "Protección de imágenes" (📖89) o [Selec. imág. en búsqueda] en "Borrado de varias imágenes a la vez" (📖92), "Adición de imágenes a la lista de impresión (DPOF)" (📖149) o "Adición de imágenes a un fotolibro" (📖151).
- Si edita imágenes y las guarda como nuevas imágenes (📖95 – 📖98), se mostrará un mensaje y las imágenes encontradas dejarán de mostrarse.

## Visualización de imágenes individuales en un grupo

▶ Imágenes fijas ▶ Vídeos

Las imágenes tomadas en modo [📷] o [📷] (📖53, 📖61) se agrupan para la visualización. Estas imágenes agrupadas pueden verse de una en una.



## 1 Elija una imagen agrupada.

- Pulse los botones [◀][▶] para elegir una imagen etiquetada con [SET] [📷].



## 2 Elija [📷].

- Pulse el botón [📷] y, a continuación, elija [📷] en el menú (📖28).



## 3 Vea las imágenes del grupo individualmente.

- Al pulsar los botones [◀][▶] se mostrarán solo las imágenes del grupo.
- Para cancelar la reproducción de grupo, pulse el botón [📷], elija [📷] en el menú y pulse otra vez el botón [📷] (📖28).

Antes de usar la cámara

Guía básica

Guía avanzada

**1** Nociones básicas sobre la cámara

**2** Modo Auto/Modo Auto híbrido

**3** Otros modos de disparo

**4** Modo P

**5** Modo Tv, Av y M

**6** Modo de reproducción

**7** Funciones Wi-Fi

**8** Menú de ajuste

**9** Accesorios

**10** Apéndice

Índice





- Durante la reproducción de grupo (paso 3), puede utilizar las funciones del menú, a las que se accede pulsando el botón [MENU]. También puede navegar rápidamente por las imágenes en "Navegación por las imágenes en un índice" (p. 83) y ampliarlas en "Ampliación de imágenes" (p. 86). Si elige [Proteger todas imágenes búsq.] en "Protección de imágenes" (p. 89) o [Todas Imág. Grupo] en "Borrado de varias imágenes a la vez" (p. 92), "Adición de imágenes a la lista de impresión (DPOF)" (p. 149) o "Adición de imágenes a un fotolibro" (p. 151), puede manipular todas las imágenes del grupo a la vez.
- Para desagrupar las imágenes de modo que se muestren como imágenes fijas individuales, elija MENU (p. 29) > ficha [▶] > [Grupo Imágenes] > [Off] (p. 29). No obstante, las imágenes agrupadas no pueden desagruparse durante la reproducción individual.
- En el modo [▶], la visualización simultánea tras el paso 2 de "Disfrute de diversas imágenes a partir de cada disparo (Disparo creativo)" (p. 53) solo se muestra inmediatamente después de disparar.

## Opciones de visualización de imágenes

### Ampliación de imágenes



(1)

► Imágenes fijas ► Vídeos

#### 1 Amplíe una imagen.

- Al mover la palanca del zoom hacia [Q], el zoom acerca y amplía la imagen, y se muestra [SET]. Puede ampliar las imágenes hasta aproximadamente 10x manteniendo pulsada la palanca del zoom.
- La posición aproximada del área visualizada (1) se muestra como referencia.
- Para usar el zoom para reducir, mueva la palanca del zoom hacia [Q]. Para volver a la visualización de imágenes de una en una, manténgala pulsada.

#### 2 Mueva la posición de visualización y cambie de imagen como necesite.

- Para mover la posición de visualización, pulse los botones [▲][▼][◀][▶].
- Mientras se muestra [SET], puede cambiar a [SET] pulsando el botón [MENU]. Para cambiar a otras imágenes mientras utiliza el zoom, pulse los botones [◀][▶]. Pulse de nuevo el botón [MENU] para recuperar el ajuste original.

Antes de usar la cámara

Guía básica

Guía avanzada

1 Nociones básicas sobre la cámara

2 Modo Auto/Modo Auto híbrido

3 Otros modos de disparo

4 Modo P

5 Modo Tv, Av y M

6 Modo de reproducción

7 Funciones Wi-Fi

8 Menú de ajuste

9 Accesorios

10 Apéndice

Índice





- Puede volver a la visualización de imágenes de una en una desde la visualización ampliada pulsando el botón [MENU].

## Visualización de presentaciones de diapositivas

► Imágenes fijas ► Videos

Para reproducir automáticamente las imágenes de una tarjeta de memoria, haga lo siguiente. Cada imagen se mostrará durante unos tres segundos.



- Pulse el botón [ⓘ], elija [◀] en el menú y elija la opción que desee [28].
- La presentación de diapositivas se iniciará después de que se muestre [Cargando Imagen] durante unos segundos.
- Pulse el botón [MENU] para detener la presentación de diapositivas.



- Las funciones de ahorro de energía de la cámara [26] se desactivan durante las presentaciones de diapositivas.



- Para hacer una pausa o reanudar las presentaciones de diapositivas, pulse el botón [ⓘ].
- Puede cambiar a otras imágenes durante la reproducción pulsando los botones [◀][▶]. Para avanzar o retroceder rápidamente, mantenga pulsados los botones [◀][▶].
- En la visualización filtrada [84], solo se reproducen las imágenes que cumplen las condiciones de búsqueda.

## Cambio de los ajustes de presentación de diapositivas

Puede configurar que las presentaciones de diapositivas se repitan y también cambiar las transiciones entre imágenes y la duración de la visualización de cada imagen.

### 1 Acceda a la pantalla de ajustes.

- Pulse el botón [MENU] y, a continuación, elija [Mostrar diapos] en la ficha [▶] [29].



### 2 Configure los ajustes.

- Elija un elemento de menú para configurarlo y, a continuación, elija la opción que desee [29].
- Para iniciar la presentación de diapositivas con sus ajustes, elija [Inicio] y pulse el botón [ⓘ].
- Para volver a la pantalla de menú, pulse el botón [MENU].



- No se puede modificar [Tiempo visual.] cuando se elige [Burbuja] en [Efecto].

Antes de usar la cámara

Guía básica

Guía avanzada

**1** Nociones básicas sobre la cámara

**2** Modo Auto/Modo Auto híbrido

**3** Otros modos de disparo

**4** Modo P

**5** Modo Tv, Av y M

**6** Modo de reproducción

**7** Funciones Wi-Fi

**8** Menú de ajuste

**9** Accesorios

**10** Apéndice

Índice



## Reproducción automática de imágenes relacionadas (Selección inteligente)

► Imágenes fijas ► Vídeos

Sobre la base de la imagen actual, la cámara ofrece cuatro imágenes que quizá desee ver. Cuando elija ver una de esas imágenes, la cámara le ofrecerá cuatro imágenes más. Esta es una manera divertida de reproducir imágenes en un orden inesperado. Pruebe esta característica después de haber tomado muchas fotos, en muchos tipos de escena.

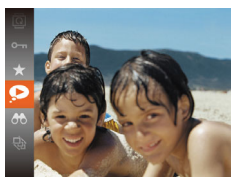

### 1 Elija Selección inteligente.

- Pulse el botón y, a continuación, elija en el menú .
- Se muestran cuatro imágenes candidatas.



### 2 Elija una imagen.

- Pulse los botones para elegir la imagen que desee ver a continuación.
- La imagen elegida se mostrará en el centro, rodeada por las cuatro siguientes imágenes candidatas.
- Para ver una visualización a pantalla completa de la imagen central, pulse el botón . Para restablecer la visualización original, pulse otra vez el botón .
- Pulse el botón **[MENU]** para restablecer la visualización de imágenes de una en una.



- Selección inteligente no está disponible en los casos siguientes:
  - Si hay menos de 50 fotos tomadas con esta cámara
  - Si se está mostrando una imagen incompatible
  - Las imágenes se muestran en la visualización filtrada
  - Durante la reproducción de grupo

Antes de usar la cámara

Guía básica

Guía avanzada

**1** Nociones básicas sobre la cámara

**2** Modo Auto/Modo Auto híbrido

**3** Otros modos de disparo

**4** Modo P

**5** Modo Tv, Av y M

**6** Modo de reproducción

**7** Funciones Wi-Fi

**8** Menú de ajuste

**9** Accesorios

**10** Apéndice

Índice

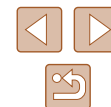



## Protección de imágenes

► Imágenes fijas ► Videos

Proteja las imágenes importantes para evitar que la cámara las borre accidentalmente (📖91).



- Pulse el botón [🔒] y, a continuación, elija [🔒] en el menú (📖28). Se muestra [Protegida].
- Para cancelar la protección, repita este proceso, elija [🔒] otra vez y, a continuación, pulse el botón [🔒].



- Las imágenes protegidas de una tarjeta de memoria se borrarán si formatea la tarjeta (📖132, 📖133).



- La función de borrado de la cámara no puede borrar las imágenes protegidas. Para borrarlas de esta manera, cancele primero la protección.

## Uso del menú

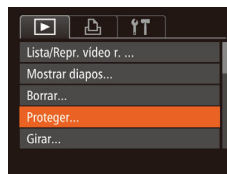

### 1 Acceda a la pantalla de ajustes.

- Pulse el botón [MENU] y elija [Proteger] en la ficha [📷] (📖29).

### 2 Elija un método de selección.

- Elija un elemento de menú y una opción, como desee (📖29).
- Para volver a la pantalla de menú, pulse el botón [MENU].

Antes de usar la cámara

Guía básica

Guía avanzada

**1** Nociones básicas sobre la cámara

**2** Modo Auto/Modo Auto híbrido

**3** Otros modos de disparo

**4** Modo P

**5** Modo Tv, Av y M

**6** Modo de reproducción

**7** Funciones Wi-Fi

**8** Menú de ajuste

**9** Accesorios

**10** Apéndice

Índice



## Selección de imágenes de una en una

### 1 Elija [Selecc.].

- Siguiendo el paso 2 de “Uso del menú” (p. 89), elija [Selecc.] y pulse el botón [OK].



### 2 Elija una imagen.

- Pulse los botones [◀][▶] para elegir una imagen y, a continuación, pulse el botón [OK]. Se muestra [OK].
- Para cancelar la selección, pulse otra vez el botón [OK]. [OK] deja de mostrarse.
- Repita este proceso para especificar otras imágenes.

### 3 Proteja la imagen.

- Pulse el botón [MENU]. Se muestra un mensaje de confirmación.
- Pulse los botones [◀][▶] para elegir [OK] y, a continuación, pulse el botón [OK].



- Las imágenes no se protegerán si cambia al modo de disparo o apaga la cámara antes de finalizar el proceso de configuración en el paso 3.

## Selección de un rango

### 1 Elija [Seleccionar Rango].

- Siguiendo el paso 2 de “Uso del menú” (p. 89), elija [Seleccionar Rango] y pulse el botón [OK].



### 2 Elija una imagen de inicio.

- Pulse el botón [OK].



- Pulse los botones [◀][▶] para elegir una imagen y, a continuación, pulse el botón [OK].

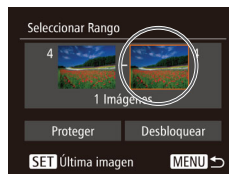

### 3 Elija una imagen final.

- Pulse el botón [▶] para elegir [Última imagen] y, a continuación, pulse el botón [OK].



- Pulse los botones [◀][▶] para elegir una imagen y, a continuación, pulse el botón [OK].
- Las imágenes anteriores a la primera imagen no se pueden seleccionar como última imagen.

Antes de usar la cámara

Guía básica

Guía avanzada

**1** Nociones básicas sobre la cámara

**2** Modo Auto/Modo Auto híbrido

**3** Otros modos de disparo

**4** Modo P

**5** Modo Tv, Av y M

**6** Modo de reproducción

**7** Funciones Wi-Fi

**8** Menú de ajuste

**9** Accesorios

**10** Apéndice

Índice





#### 4 Proteja las imágenes.

- Pulse el botón [▼] para elegir [Proteger] y, a continuación, pulse el botón [⊞].



- Para cancelar la protección para grupos de imágenes, elija [Desbloquear] en el paso 4.

### Protección de todas las imágenes a la vez

#### 1 Elija [Proteger todas las imágenes].

- Siguiendo el paso 2 de “Uso del menú” (📖 89), elija [Proteger todas las imágenes] y pulse el botón [⊞].

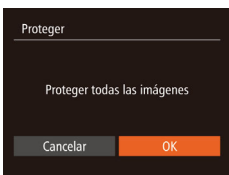

#### 2 Proteja las imágenes.

- Pulse los botones [◀][▶] para elegir [OK] y, a continuación, pulse el botón [⊞].

### Borrado de toda la protección a la vez

Puede borrar la protección de todas las imágenes a la vez.

Para borrar la protección, elija [Desproteger todas imágenes] en el paso 1 de “Protección de todas las imágenes a la vez” y, a continuación, complete el paso 2.

## Borrado de imágenes

► Imágenes fijas ► Videos

Puede elegir y borrar las imágenes que no necesite una por una. Tenga cuidado al borrar imágenes, porque no es posible recuperarlas. Sin embargo, las imágenes protegidas (📖 89) no se pueden borrar.

#### 1 Elija la imagen que desee borrar.

- Pulse los botones [◀][▶] para elegir una imagen.



#### 2 Borre la imagen.

- Pulse el botón [🗑️].
- Cuando se muestre [¿Borrar?], pulse los botones [◀][▶] para elegir [Borrar] y, a continuación, pulse el botón [⊞].
- La imagen actual se borrará.
- Para cancelar el borrado, pulse los botones [◀][▶] para elegir [Cancelar] y, a continuación, pulse el botón [⊞].

Antes de usar la cámara

Guía básica

Guía avanzada

1 Nociones básicas sobre la cámara

2 Modo Auto/Modo Auto híbrido

3 Otros modos de disparo

4 Modo P

5 Modo Tv, Av y M

6 Modo de reproducción

7 Funciones Wi-Fi

8 Menú de ajuste

9 Accesorios

10 Apéndice

Índice

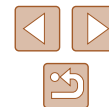

## Borrado de varias imágenes a la vez

Puede elegir varias imágenes para borrarlas a la vez. Tenga cuidado al borrar imágenes, porque no es posible recuperarlas. Sin embargo, las imágenes protegidas (📖89) no se pueden borrar.

### Elección de un método de selección

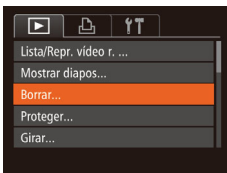

#### 1 Acceda a la pantalla de ajustes.

- Pulse el botón [MENU] y, a continuación, elija [Borrar] en la ficha [📷] (📖29).



#### 2 Elija un método de selección.

- Elija un elemento de menú y una opción, como desee (📖29).
- Para volver a la pantalla de menú, pulse el botón [MENU].

## Selección de imágenes de una en una

### 1 Elija [Selecc.].

- Siguiendo el paso 2 de “Elección de un método de selección” (📖92), elija [Selecc.] y pulse el botón [📷].



### 2 Elija una imagen.

- Cuando elija una imagen siguiendo el paso 2 de “Selección de imágenes de una en una” (📖90), se mostrará [✓].
- Para cancelar la selección, pulse otra vez el botón [📷]. [✓] deja de mostrarse.
- Repita este proceso para especificar otras imágenes.



### 3 Borre la imagen.

- Pulse el botón [MENU]. Se muestra un mensaje de confirmación.
- Pulse los botones [◀] [▶] para elegir [OK] y, a continuación, pulse el botón [📷].

Antes de usar la cámara

Guía básica

Guía avanzada

**1** Nociones básicas sobre la cámara

**2** Modo Auto/Modo Auto híbrido

**3** Otros modos de disparo

**4** Modo P

**5** Modo Tv, Av y M

**6** Modo de reproducción

**7** Funciones Wi-Fi

**8** Menú de ajuste

**9** Accesorios

**10** Apéndice

Índice

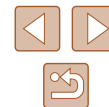

## Selección de un rango

### 1 Elija [Seleccionar Rango].

- Siguiendo el paso 2 de “Elección de un método de selección” (📖92), elija [Seleccionar Rango] y pulse el botón [📷].

### 2 Elija las imágenes.

- Siga los pasos 2 – 3 de “Selección de un rango” (📖90) para especificar imágenes.



### 3 Borre las imágenes.

- Pulse el botón [▼] para elegir [Borrar] y, a continuación, pulse el botón [📷].

## Especificación de todas las imágenes a la vez

### 1 Elija [Selecc. todas imagen.].

- Siguiendo el paso 2 de “Elección de un método de selección” (📖92), elija [Selecc. todas imagen.] y pulse el botón [📷].

### 2 Borre las imágenes.

- Pulse los botones [◀][▶] para elegir [OK] y, a continuación, pulse el botón [📷].

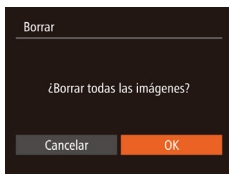

## Rotación de imágenes

► Imágenes fijas ► Vídeos

Cambie la orientación de las imágenes y guárdelas de la manera siguiente.

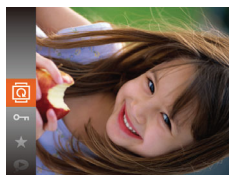

### 1 Elija [📷].

- Pulse el botón [📷] y, a continuación, elija [📷] en el menú (📖28).

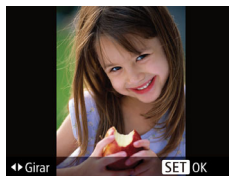

### 2 Gire la imagen.

- Pulse el botón [◀] o [▶], según la dirección que desee. Cada vez que pulse el botón la imagen girará 90°. Pulse el botón [📷] para finalizar el ajuste.

## Uso del menú

### 1 Elija [Girar].

- Pulse el botón [MENU] y elija [Girar] en la ficha [📷] (📖29).

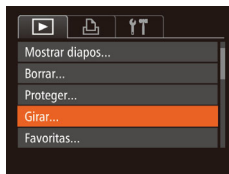

Antes de usar la cámara

Guía básica

Guía avanzada

1 Nociones básicas sobre la cámara

2 Modo Auto/Modo Auto híbrido

3 Otros modos de disparo

4 Modo P

5 Modo Tv, Av y M

6 Modo de reproducción

7 Funciones Wi-Fi

8 Menú de ajuste

9 Accesorios

10 Apéndice

Índice



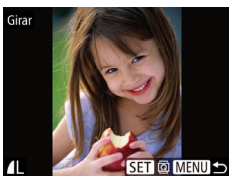

## 2 Gire la imagen.

- Pulse los botones [◀][▶] para elegir una imagen.
- La imagen girará 90° cada vez que pulse el botón [🌟].
- Para volver a la pantalla de menú, pulse el botón [MENU].



- La rotación no es posible cuando [Rotación Auto] está ajustada en [Off] (📖94).

## Desactivación del giro automático

Siga estos pasos para desactivar el giro automático de imagen, que gira las imágenes en función de la orientación actual de la cámara.



- Pulse el botón [MENU], elija [Rotación Auto] en la ficha [▶] y, a continuación, elija [Off] (📖29).



- No se puede girar imágenes (📖93) cuando se ajusta [Rotación Auto] en [Off]. Además, las imágenes ya giradas se mostrarán con la orientación original.
- En el modo Selección inteligente (📖88), aunque se haya ajustado [Rotación Auto] en [Off], las imágenes tomadas en vertical se mostrarán en vertical, y las imágenes giradas se mostrarán con la orientación girada.

## Etiquetado de imágenes favoritas

► Imágenes fijas ► Videos

Puede organizar imágenes etiquetándolas como favoritas. Si elige una categoría en la reproducción filtrada, puede restringir las operaciones siguientes a todas esas imágenes.

- “Visualización” (📖80), “Visualización de presentaciones de diapositivas” (📖87), “Protección de imágenes” (📖89), “Borrado de imágenes” (📖91), “Adición de imágenes a la lista de impresión (DPOF)” (📖149), “Adición de imágenes a un fotolibro” (📖151)
- Pulse el botón [🌟] y, a continuación, elija [★] en el menú (📖28).
- Se muestra [Etiquetada como favorita].
- Para quitar la etiqueta de la imagen, repita este proceso, elija otra vez [★] y, a continuación, pulse el botón [🌟].

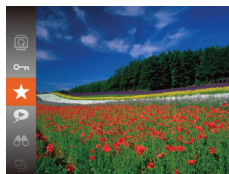

## Uso del menú

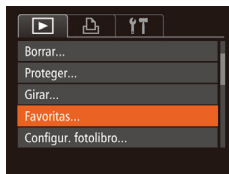

### 1 Elija [Favoritas].

- Pulse el botón [MENU] y elija [Favoritas] en la ficha [▶] (📖29).

Antes de usar la cámara

Guía básica

Guía avanzada

**1** Nociones básicas sobre la cámara

**2** Modo Auto/Modo Auto híbrido

**3** Otros modos de disparo

**4** Modo P

**5** Modo Tv, Av y M

**6** Modo de reproducción

**7** Funciones Wi-Fi

**8** Menú de ajuste

**9** Accesorios

**10** Apéndice

Índice





## 2 Elija una imagen.

- Pulse los botones [◀][▶] para elegir una imagen y, a continuación, pulse el botón [⊕]. Se muestra [★].
- Para quitar la etiqueta de la imagen, pulse otra vez el botón [⊕]. [★] deja de mostrarse.
- Repita este proceso para elegir imágenes adicionales.



## 3 Finalice el proceso de configuración.

- Pulse el botón [MENU]. Se muestra un mensaje de confirmación.
- Pulse los botones [◀][▶] para elegir [OK] y, a continuación, pulse el botón [⊕].



- Las imágenes no se etiquetarán como favoritas si cambia al modo de disparo o apaga la cámara antes de finalizar el proceso de configuración en el paso 3.



- Las imágenes favoritas tendrán una calificación de tres estrellas (★★★☆☆) cuando se transfieran a ordenadores que ejecuten Windows 8 o Windows 7. (No se aplica a los vídeos.)

## Edición de imágenes fijas



- La edición de imágenes (📖95 – 📖98) solo está disponible cuando hay suficiente espacio libre en la tarjeta de memoria.

## Cambio de tamaño de las imágenes

▶ Imágenes fijas ▶ Vídeos

Guarde una copia de las imágenes con menor resolución.

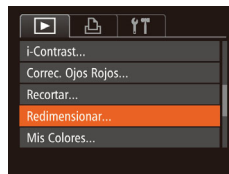

### 1 Elija [Redimensionar].

- Pulse el botón [MENU] y elija [Redimensionar] en la ficha [▶] (📖29).

### 2 Elija una imagen.

- Pulse los botones [◀][▶] para elegir una imagen y, a continuación, pulse el botón [⊕].

### 3 Elija un tamaño de imagen.

- Pulse los botones [◀][▶] para elegir el tamaño y, a continuación, pulse el botón [⊕].
- Se muestra [¿Guardar nueva imagen?].



Antes de usar la cámara

Guía básica

Guía avanzada

**1** Nociones básicas sobre la cámara

**2** Modo Auto/Modo Auto híbrido

**3** Otros modos de disparo

**4** Modo P

**5** Modo Tv, Av y M

**6** Modo de reproducción

**7** Funciones Wi-Fi

**8** Menú de ajuste

**9** Accesorios

**10** Apéndice

Índice





#### 4 Guarde la imagen nueva.

- Pulse los botones [◀][▶] para elegir [OK] y, a continuación, pulse el botón [⏏].
- La imagen se guarda ahora como un archivo nuevo.

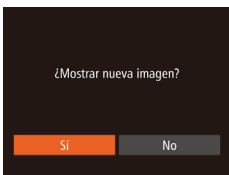

#### 5 Revise la imagen nueva.

- Pulse el botón [MENU]. Se muestra [¿Mostrar nueva imagen?].
- Pulse los botones [◀][▶] para elegir [Sí] y, a continuación, pulse el botón [⏏].
- Ahora se muestra la imagen guardada.



- La edición no es posible para las imágenes captadas con una resolución de [S] (📖46).



- No se puede cambiar el tamaño de las imágenes a una resolución mayor.

## Recorte

► Imágenes fijas ► Vídeos

Puede especificar una parte de una imagen para guardarla como un archivo de imagen separado.

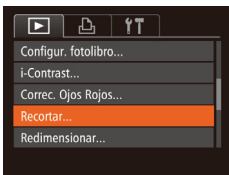

#### 1 Elija [Recortar].

- Pulse el botón [MENU] y, a continuación, elija [Recortar] en la ficha [📷] (📖29).

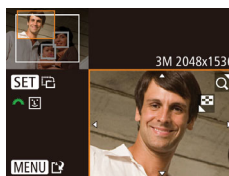
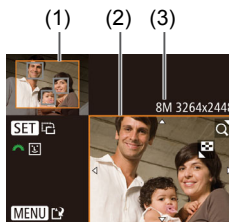

#### 2 Elija una imagen.

- Pulse los botones [◀][▶] para elegir una imagen y, a continuación, pulse el botón [⏏].

#### 3 Ajuste el área de recorte.

- Se mostrará un recuadro alrededor de la parte de la imagen que se va a recortar (1).
- La imagen original se muestra en la esquina superior izquierda, y en la esquina inferior derecha se muestra una vista previa de la imagen recortada (2). También puede ver la resolución tras el recorte (3).
- Para cambiar el tamaño del recuadro, mueva la palanca del zoom.
- Para mover el recuadro, pulse los botones [▲][▼][◀][▶].
- Para cambiar la orientación del recuadro, pulse el botón [🔄].
- Las caras detectadas en la imagen se muestran delimitadas por recuadros grises en la imagen de arriba a la izquierda. Para recortar la imagen sobre la base de este recuadro, gire el dial [🔍] para cambiar al otro recuadro.
- Pulse el botón [MENU].

#### 4 Guárdela como una imagen nueva y revísela.

- Siga los pasos 4 – 5 de “Cambio de tamaño de las imágenes” (📖95).



- La edición no es posible para las imágenes captadas con una resolución de [S] (📖46) o cuyo tamaño se haya cambiado a [S] (📖95).

Antes de usar la cámara
Guía básica
Guía avanzada
<b>1</b> Nociones básicas sobre la cámara
<b>2</b> Modo Auto/Modo Auto híbrido
<b>3</b> Otros modos de disparo
<b>4</b> Modo P
<b>5</b> Modo Tv, Av y M
<b>6</b> Modo de reproducción
<b>7</b> Funciones Wi-Fi
<b>8</b> Menú de ajuste
<b>9</b> Accesorios
<b>10</b> Apéndice
Índice







- Las imágenes que admitan el recorte tendrán el mismo formato después del recorte.
- Las imágenes recortadas tendrán una resolución menor que sin recortar.

## Cambio de los tonos de color de la imagen (Mis Colores)

► **Imágenes fijas** ► **Videos**

Puede ajustar los colores de la imagen y, a continuación, guardar la imagen editada como un archivo separado. Para ver información detallada sobre cada opción, consulte “Cambio de los tonos de color de la imagen (Mis Colores)” (📖66).

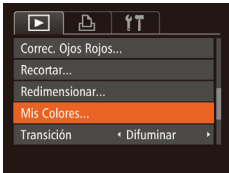

### 1 Elija [Mis Colores].

- Pulse el botón [MENU] y, a continuación, elija [Mis Colores] en la ficha [📷] (📖29).

### 2 Elija una imagen.

- Pulse los botones [◀][▶] para elegir una imagen y, a continuación, pulse el botón [📷].

### 3 Elija una opción.

- Pulse los botones [◀][▶] para elegir una opción y, a continuación, pulse el botón [📷].



## 4 Guárdela como una imagen nueva y revísela.

- Siga los pasos 4 – 5 de “Cambio de tamaño de las imágenes” (📖95).



- La calidad de imagen de las fotos que edite repetidamente de esta manera será cada vez un poco menor y es posible que no pueda obtener el color que desee.



- El color de las imágenes editadas utilizando esta función puede variar ligeramente respecto al color de las imágenes captadas utilizando Mis Colores (📖66).

## Corrección de la luminosidad de la imagen (i-Contrast)

► **Imágenes fijas** ► **Videos**

Las áreas de la imagen excesivamente oscuras (tales como caras o fondos) se pueden detectar y ajustar automáticamente a la luminosidad óptima. También se puede corregir automáticamente las imágenes cuyo contraste general sea insuficiente, para hacer que los sujetos destaquen mejor. Elija entre cuatro niveles de corrección y, a continuación, guarde la imagen como un archivo separado.

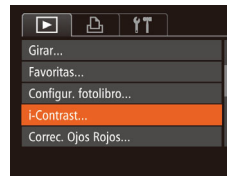

### 1 Elija [i-Contrast].

- Pulse el botón [MENU] y, a continuación, elija [i-Contrast] en la ficha [📷] (📖29).

Antes de usar la cámara

Guía básica

Guía avanzada

**1** Nociones básicas sobre la cámara

**2** Modo Auto/Modo Auto híbrido

**3** Otros modos de disparo

**4** Modo P

**5** Modo Tv, Av y M

**6** Modo de reproducción

**7** Funciones Wi-Fi

**8** Menú de ajuste

**9** Accesorios

**10** Apéndice

Índice





## 2 Elija una imagen.

- Pulse los botones [◀][▶] para elegir una imagen y, a continuación, pulse el botón [⊞].

## 3 Elija una opción.

- Pulse los botones [◀][▶] para elegir una opción y, a continuación, pulse el botón [⊞].

## 4 Guárdela como una imagen nueva y revísela.

- Siga los pasos 4 – 5 de “Cambio de tamaño de las imágenes” (📖95).



- Para algunas imágenes, es posible que la corrección no sea precisa o que provoque la aparición de grano en las imágenes.
- Puede que las imágenes tengan grano después de editarlas repetidamente utilizando esta función.



- Si [Auto] no produce los resultados esperados, pruebe a corregir las imágenes utilizando [Bajo], [Medio] o [Alto].

## Corrección del efecto de ojos rojos

▶ Imágenes fijas ▶ Vídeos

Corrige automáticamente las imágenes afectadas por el efecto de ojos rojos. Puede guardar la imagen corregida como un archivo separado.

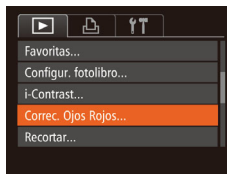

## 1 Elija [Correc. Ojos Rojos].

- Pulse el botón [MENU] y, a continuación, elija [Correc. Ojos Rojos] en la ficha [▶] (📖29).

## 2 Elija una imagen.

- Pulse los botones [◀][▶] para elegir una imagen.

## 3 Corrija la imagen.

- Pulse el botón [⊞].
- Se corregirá el efecto de ojos rojos detectado por la cámara y se mostrarán recuadros alrededor de las áreas de la imagen corregidas.
- Amplíe o reduzca las imágenes como sea necesario. Siga los pasos de “Ampliación de imágenes” (📖86).

Antes de usar la cámara

Guía básica

Guía avanzada

**1** Nociones básicas sobre la cámara

**2** Modo Auto/Modo Auto híbrido

**3** Otros modos de disparo

**4** Modo P

**5** Modo Tv, Av y M

**6** Modo de reproducción

**7** Funciones Wi-Fi

**8** Menú de ajuste

**9** Accesorios

**10** Apéndice

Índice





#### 4 Guárdela como una imagen nueva y revísela.

- Pulse los botones [▲][▼][◀][▶] para elegir [Archivo Nuevo] y, a continuación, pulse el botón [Sobrescribir].
- La imagen se guarda ahora como un archivo nuevo.
- Siga el paso 5 de “Cambio de tamaño de las imágenes” (página 95).



- Puede que algunas imágenes no se corrijan con precisión.
- Para sobrescribir la imagen original con la imagen corregida, elija [Sobrescribir] en el paso 4. En este caso, la imagen original se borrará.
- Las imágenes protegidas no se pueden sobrescribir.

## Edición de vídeo

▶ Imágenes fijas ▶ Vídeos

Puede cortar los vídeos para eliminar las partes que no necesite al principio o al final.

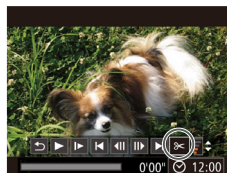

### 1 Elija [C].

- Siguiendo los pasos 1 – 5 de “Visualización” (página 80), elija [C] y pulse el botón [C].
- Se mostrará el panel y la barra de edición de vídeos.



### 2 Especifique las partes que vaya a cortar.

- (1) es el panel de edición de vídeo y (2) es la barra de edición.
- Pulse los botones [▲][▼] para elegir [C] o [C].
- Para ver las partes que puede cortar (identificadas por [C] en la pantalla), pulse los botones [◀][▶] para mover [C]. Corte el principio del vídeo (desde [C]) eligiendo [C], y el final del vídeo eligiendo [C].
- Si mueve [C] a una posición que no sea una marca [C], en [C] solo se cortará la parte anterior a la marca [C] más cercana por la izquierda, mientras que en [C] se cortará la parte después de la marca [C] más cercana por la derecha.

Antes de usar la cámara

Guía básica

Guía avanzada

**1** Nociones básicas sobre la cámara

**2** Modo Auto/Modo Auto híbrido

**3** Otros modos de disparo

**4** Modo P

**5** Modo Tv, Av y M

**6** Modo de reproducción

**7** Funciones Wi-Fi

**8** Menú de ajuste

**9** Accesorios

**10** Apéndice

Índice



### 3 Revise el vídeo editado.

- Pulse los botones [▲][▼] para elegir [▶] y, a continuación, pulse el botón [⏮]. Se reproducirá el vídeo editado.
- Para volver a editar el vídeo, repita el paso 2.
- Para cancelar la edición, pulse los botones [▲][▼] para elegir [↵]. Pulse el botón [⏮], pulse los botones [◀][▶] para elegir [OK] y, a continuación, pulse otra vez el botón [⏮].



### 4 Guarde el vídeo editado.

- Pulse los botones [▲][▼] para elegir [↵] y, a continuación, pulse el botón [⏮].
- Pulse los botones [▲][▼][◀][▶] para elegir [Archivo Nuevo] y, a continuación, pulse el botón [⏮].
- El vídeo se guarda ahora como un archivo nuevo.



- Para sobrescribir el vídeo original con el vídeo cortado, elija [Sobrescribir] en el paso 4. En este caso, el vídeo original se borrará.
- Si no hay espacio suficiente en la tarjeta de memoria, solo estará disponible [Sobrescribir].
- Es posible que los vídeos no se guarden si la batería se agota mientras está en curso la operación de guardado.
- Para editar los vídeos, es recomendable utilizar una batería que esté completamente cargada o un kit adaptador de CA (se vende por separado, 137).

## Edición de resúmenes de vídeo

▶ Imágenes fijas ▶ Vídeos

Los capítulos individuales (secuencias) (83) grabados en el modo [📺] se pueden borrar si es necesario. Tenga cuidado al borrar secuencias, porque no es posible recuperarlas.



### 1 Seleccione la secuencia que va a borrar.

- Siga los pasos 1 – 2 de “Visualización de vídeos cortos creados al tomar imágenes fijas (Resúmenes de vídeo)” (82) para reproducir un vídeo creado en modo [📺] y, a continuación, pulse el botón [📺] para acceder al panel de control de vídeo.
- Pulse los botones [◀][▶] para elegir [◀] o [▶] y, a continuación, pulse el botón [⏮].

### 2 Elija [📺].

- Pulse los botones [◀][▶] para elegir [📺] y, a continuación, pulse el botón [⏮].
- La secuencia seleccionada se reproduce repetidamente.

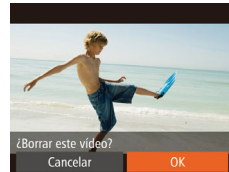

### 3 Confirme el borrado.

- Pulse los botones [◀][▶] para elegir [OK] y, a continuación, pulse el botón [⏮].
- La secuencia se borra y el vídeo corto se sobrescribe.



- [📺] no se muestra si se selecciona una secuencia cuando la cámara está conectada a una impresora.

Antes de usar la cámara

Guía básica

Guía avanzada

**1** Nociones básicas sobre la cámara

**2** Modo Auto/Modo Auto híbrido

**3** Otros modos de disparo

**4** Modo P

**5** Modo Tv, Av y M

**6** Modo de reproducción

**7** Funciones Wi-Fi

**8** Menú de ajuste

**9** Accesorios

**10** Apéndice

Índice



# 7

## Funciones Wi-Fi

Envíe imágenes de manera inalámbrica desde la cámara hasta diversos dispositivos compatibles y utilice la cámara con servicios web

### Funciones Wi-Fi disponibles

Puede enviar y recibir imágenes y controlar la cámara de manera remota conectándola a estos dispositivos y servicios mediante Wi-Fi.

- **Smartphones y tabletas**  
Se puede enviar imágenes a smartphones y tabletas que tengan funciones Wi-Fi. También puede disparar de forma remota y etiquetar geográficamente las tomas desde un smartphone o una tableta. Por comodidad, en este manual se hace referencia en conjunto a smartphones, tabletas y otros dispositivos compatibles como "smartphones".
- **Ordenador**  
Use software para guardar las imágenes de la cámara en un ordenador conectado mediante Wi-Fi.
- **Servicios web**  
Añada la información de su cuenta a la cámara para enviar imágenes al servicio de fotografía en línea CANON iMAGE GATEWAY o a otros servicios web. Las imágenes sin enviar que se encuentren en la cámara también se pueden enviar automáticamente a un ordenador o a un servicio web a través de CANON iMAGE GATEWAY.
- **Impresoras**  
Envíe las imágenes de manera inalámbrica a una impresora compatible con PictBridge (que admita DPS sobre IP) para imprimirlas.
- **Otra cámara**  
Envíe imágenes de manera inalámbrica entre cámaras Canon compatibles con Wi-Fi.

Antes de usar la cámara

Guía básica

Guía avanzada

**1** Nociones básicas sobre la cámara

**2** Modo Auto/Modo Auto híbrido

**3** Otros modos de disparo

**4** Modo P

**5** Modo Tv, Av y M

**6** Modo de reproducción

**7** Funciones Wi-Fi

**8** Menú de ajuste

**9** Accesorios

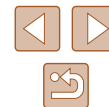

**10** Apéndice

Índice



## Envío de imágenes a un smartphone

Hay varias maneras de conectar la cámara a un smartphone y enviar imágenes.

- Conexión mediante NFC (📖 102)  
Toque simplemente con la cámara un smartphone Android compatible con NFC (versión del SO 4.0 o posterior) para conectar los dispositivos.
- Conexión con un dispositivo asignado al botón  (📖 105)  
Pulse simplemente el botón  para conectar los dispositivos. Esto simplifica la importación de imágenes desde un smartphone (📖 105). Tenga en cuenta que solo se puede asignar un smartphone al botón .
- Conexión mediante el menú Wi-Fi (📖 106)  
Puede conectar la cámara a un smartphone tal como lo haría para conectarla a un ordenador u otro dispositivo. Se puede añadir varios smartphones.

Antes de conectarlo a la cámara, debe instalar la aplicación específica gratuita CameraWindow en el smartphone. Para más información sobre esta aplicación (smartphones compatibles y funciones incluidas), visite el sitio web de Canon.

## Envío de imágenes a un smartphone compatible con NFC

El uso de un smartphone Android compatible con NFC (versión del SO 4.0 o posterior) simplifica el proceso de instalar CameraWindow y conectar los dispositivos mediante NFC.

El funcionamiento una vez conectados los dispositivos mediante NFC varía según el modo en que se encuentre la cámara cuando los dispositivos se toquen entre sí.

- Si la cámara está apagada o en modo de disparo cuando los dispositivos se toquen entre sí, podrá elegir y enviar imágenes en la pantalla de selección de imágenes. Una vez conectados los dispositivos, también podrá disparar de manera remota y etiquetar geográficamente las tomas (📖 125). Es fácil reconectar con dispositivos recientes, que aparecen en el menú Wi-Fi.
- Si la cámara está en modo de reproducción cuando los dispositivos se toquen entre sí, podrá elegir y enviar imágenes desde la visualización de índice que se muestra para la selección de imágenes. La conexión finaliza automáticamente después de la transferencia de imágenes.

Siga las instrucciones de la primera de las secciones siguientes cuando toque con otro dispositivo una cámara que esté apagada o en modo de disparo.

### ■ Conexión mediante NFC cuando la cámara está apagada o en modo de disparo

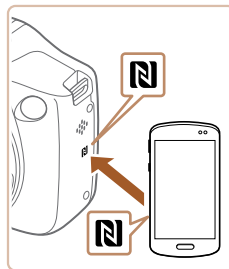

#### 1 Instale CameraWindow.

- Active NFC en el smartphone y toque entre sí las marcas N de los dispositivos (N) para iniciar automáticamente Google Play en el smartphone. Una vez que se muestre la página de descarga de CameraWindow, descargue e instale la aplicación.

Antes de usar la cámara

Guía básica

Guía avanzada

**1** Nociones básicas sobre la cámara

**2** Modo Auto/Modo Auto híbrido

**3** Otros modos de disparo

**4** Modo P

**5** Modo Tv, Av y M

**6** Modo de reproducción

**7** Funciones Wi-Fi

**8** Menú de ajuste

**9** Accesorios

**10** Apéndice

Índice

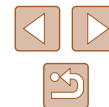

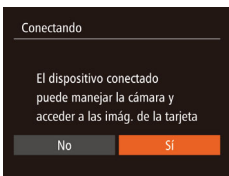

## 2 Establezca la conexión.

- Asegúrese de que la cámara esté apagada o en el modo de disparo.
- Toque la marca N de la cámara con la marca N (N) del smartphone en el que se ha instalado CameraWindow.
- La cámara se enciende automáticamente.
- Cuando se muestre la pantalla [Apodo del dispositivo], pulse el botón [OK]. Use el teclado que se muestra para escribir un apodo (130). En la pantalla [Apodo del dispositivo], pulse los botones [▲][▼] para elegir [OK] y, a continuación, pulse el botón [MENU].
- Inicie CameraWindow en el smartphone.
- Los dispositivos se conectan automáticamente.

## 3 Ajuste la configuración de privacidad.

- Una vez que se muestre esta pantalla, pulse los botones [◀][▶] para elegir [Sí] y, a continuación, pulse el botón [MENU].
- Ahora puede usar el smartphone para examinar, importar o etiquetar geográficamente imágenes de la cámara o para disparar de manera remota.



## 4 Envíe las imágenes.

- Pulse los botones [▲][▼][◀][▶] para elegir [Selec. y enviar] y, a continuación, pulse el botón [MENU].
- Pulse los botones [▲][▼][◀][▶] para elegir una imagen para enviar, pulse el botón [✓] para marcarla como seleccionada ([✓]) y, a continuación, pulse el botón [MENU].
- Pulse los botones [▲][▼][◀][▶] para elegir [Enviar imagen] y, a continuación, pulse el botón [MENU].
- Se iniciará la transferencia de imágenes. La pantalla se oscurece durante la transferencia de imágenes.
- Una vez enviada la imagen se muestra [Transferencia completa] y vuelve a mostrarse la pantalla de transferencia de imágenes.
- Para cancelar la conexión, pulse el botón [MENU], pulse los botones [◀][▶] en la pantalla de confirmación para elegir [OK] y, a continuación, pulse el botón [MENU]. También se puede utilizar el smartphone para finalizar la conexión.

Antes de usar la cámara

Guía básica

Guía avanzada

**1** Nociones básicas sobre la cámara

**2** Modo Auto/Modo Auto híbrido

**3** Otros modos de disparo

**4** Modo P

**5** Modo Tv, Av y M

**6** Modo de reproducción

**7** Funciones Wi-Fi

**8** Menú de ajuste

**9** Accesorios

**10** Apéndice

Índice

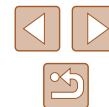



- Tenga en cuenta los siguientes puntos a la hora de utilizar NFC.
  - Evite los impactos fuertes entre la cámara y el smartphone. Pueden dañar los dispositivos.
  - Dependiendo del smartphone, es posible que los dispositivos no se reconozcan entre sí inmediatamente. En este caso, pruebe a mantener juntos los dispositivos en posiciones ligeramente diferentes. Si la conexión falla, mantenga juntos los dispositivos hasta que se actualice la pantalla de la cámara.
  - No coloque otros objetos entre la cámara y el smartphone. Además, tenga en cuenta que las cubiertas o accesorios similares para la cámara o el smartphone pueden bloquear la comunicación.
- Si elige [Si] en el paso 3 podrá ver todas las imágenes de la cámara desde el smartphone conectado. Para mantener en privado las imágenes de la cámara, de modo que no puedan verse desde el smartphone, elija [No] en el paso 3.
- Una vez que haya registrado un smartphone, puede cambiar la configuración de privacidad en la cámara (📖127).



- Las conexiones requieren que haya una tarjeta de memoria en la cámara.
- Si el apodo que escriba empieza por un símbolo o un espacio, se mostrará un mensaje. Pulse el botón [Ⓢ] y escriba un apodo diferente.
- No todos los smartphones compatibles con NFC llevan una marca N (N). Para ver información detallada, consulte el manual del usuario del smartphone.
- También puede enviar varias imágenes a la vez y cambiar el tamaño de las imágenes antes del envío (📖122).
- También puede enviar la imagen actual eligiendo [Enviar imagen] en la pantalla en el paso 4.
- Para desactivar conexiones NFC, elija MENU (📖29) > ficha [Y↑] > [Config. Wi-Fi] > [NFC] > [Off].

## Conexión mediante NFC en el modo de reproducción



- Pulse el botón [▶] para encender la cámara.
- Toque la marca N de la cámara (N) con el smartphone en el que se ha instalado CameraWindow (📖102).
- Pulse los botones [▲][▼][◀][▶] para elegir una imagen para enviarla y, a continuación, pulse el botón [Ⓢ]. Se muestra [✓].
- Para cancelar la selección, pulse otra vez el botón [Ⓢ]. [✓] deja de mostrarse.
- Repita este proceso para elegir imágenes adicionales.
- Una vez haya terminado de elegir imágenes, pulse el botón [MENU].
- Pulse los botones [◀][▶] para elegir [Enviar imagen] y, a continuación, pulse el botón [Ⓢ].
- Las imágenes se envían. La conexión finaliza automáticamente después de la transferencia de imágenes.



- Si, durante la conexión, un mensaje de la cámara o del smartphone le pide que escriba el apodo, siga el paso 2 de "Envío de imágenes a un smartphone compatible con NFC" (📖102) para escribirlo.
- La cámara no mantiene un registro de los smartphones a los que se conecta mediante NFC en modo de reproducción.
- Puede preestablecer que las imágenes se transfieran con el tamaño que desee (📖122).

Antes de usar la cámara

Guía básica

Guía avanzada

**1** Nociones básicas sobre la cámara

**2** Modo Auto/Modo Auto híbrido

**3** Otros modos de disparo

**4** Modo P

**5** Modo Tv, Av y M

**6** Modo de reproducción

**7** Funciones Wi-Fi

**8** Menú de ajuste

**9** Accesorios



**10** Apéndice

Índice





## Envío a un smartphone asignado al botón

Una vez que se haya conectado a un smartphone por primera vez pulsando el botón , puede pulsar simplemente el botón  para volver a conectar y ver y guardar imágenes de la cámara en los dispositivos conectados.







En estos pasos se muestra cómo usar la cámara como un punto de acceso, aunque también puede usar un punto de acceso existente ( 108).



### 1 Instale CameraWindow.





- Para un iPhone, iPad o iPod touch, busque CameraWindow en App Store y descargue e instale la aplicación.
- Para smartphones Android, busque CameraWindow en Google Play y descargue e instale la aplicación.

### 2 Pulse el botón .

- Pulse el botón .
- Cuando se muestre la pantalla [Apodo del dispositivo], pulse el botón . Use el teclado que se muestra para escribir un apodo ( 30). En la pantalla [Apodo del dispositivo], pulse los botones   para elegir [OK] y, a continuación, pulse el botón .



### 3 Elija .

- Pulse los botones   para elegir , y, a continuación, pulse el botón .

- Se muestra el SSID de la cámara.

### 4 Conecte el smartphone a la red.

- En el menú de configuración Wi-Fi del smartphone, elija el SSID (nombre de red) que se muestra en la cámara para establecer una conexión.

### 5 Inicie CameraWindow.

- Inicie CameraWindow en el smartphone.
- Una vez que la cámara reconoce el smartphone, se muestra una pantalla de selección de dispositivo.

## Antes de usar la cámara

### Guía básica

### Guía avanzada

#### 1 Nociones básicas sobre la cámara

#### 2 Modo Auto/Modo Auto híbrido

#### 3 Otros modos de disparo

#### 4 Modo P

#### 5 Modo Tv, Av y M

#### 6 Modo de reproducción

#### 7 Funciones Wi-Fi

#### 8 Menú de ajuste

#### 9 Accesorios

#### 10 Apéndice

## Índice

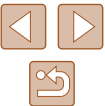

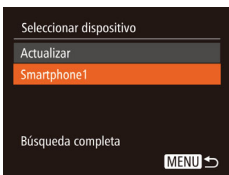

## 6 Elija el smartphone al que desee conectarse.

- Pulse los botones [▲][▼] para elegir el smartphone y, a continuación, pulse el botón [⊕].
- Una vez establecida una conexión con el smartphone, el nombre del smartphone se muestra en la cámara. (Esta pantalla se cerrará en un minuto, aproximadamente.)



## 7 Importe las imágenes.

- Utilice el smartphone para importar imágenes de la cámara en el smartphone.
- Utilice el smartphone para finalizar la conexión; la cámara se apagará automáticamente.



- Las conexiones requieren que haya una tarjeta de memoria en la cámara.
- Si el apodo que escriba empieza por un símbolo o un espacio, se mostrará un mensaje. Pulse el botón [⊕] y escriba un apodo diferente.
- Para mejorar la seguridad, puede exigir que se introduzca una contraseña en la pantalla del paso 3. Para ello, acceda al MENU (29) y elija la ficha [🔑] > [Config. Wi-Fi] > [Contraseña] > [On]. En este caso, en el campo de contraseña del smartphone del paso 4, escriba la contraseña que se muestra en la cámara.
- Se puede registrar un smartphone en el botón [📱]. Para asignar uno diferente, borre primero el actual en MENU (29) > ficha [🔑] > [Botón conexión disposit. móvil].
- No todos los smartphones compatibles con NFC llevan una marca N (N). Para ver información detallada, consulte el manual del usuario del smartphone.

## Adición de un smartphone con el menú Wi-Fi

En estos pasos se muestra cómo usar la cámara como un punto de acceso, aunque también puede usar un punto de acceso existente (108).

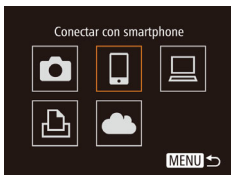
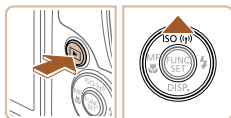

### 1 Instale CameraWindow.

- Para un iPhone, iPad o iPod touch, busque CameraWindow en App Store y descargue e instale la aplicación.
- Para smartphones Android, busque CameraWindow en Google Play y descargue e instale la aplicación.

### 2 Acceda al menú Wi-Fi.

- Pulse el botón [▶] para encender la cámara.
- Pulse el botón [▲].
- Si se muestra una pantalla que solicita el apodo del dispositivo, escriba el apodo (105).

### 3 Elija [📱].

- Pulse los botones [◀][▶] para elegir [📱] y, a continuación, pulse el botón [⊕].

Antes de usar la cámara

Guía básica

Guía avanzada

**1** Nociones básicas sobre la cámara

**2** Modo Auto/Modo Auto híbrido

**3** Otros modos de disparo

**4** Modo P

**5** Modo Tv, Av y M

**6** Modo de reproducción

**7** Funciones Wi-Fi

**8** Menú de ajuste

**9** Accesorios

**10** Apéndice

Índice



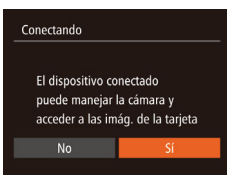
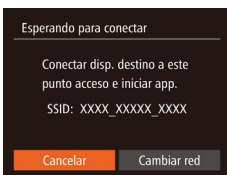

#### 4 Elija [Añadir dispositivo].

- Pulse los botones [▲][▼] para elegir [Añadir dispositivo] y, a continuación, pulse el botón [OK].
- Se muestra el SSID de la cámara.
- Elija el smartphone al que desee conectarse, como se describe en los pasos 4 – 6 de “Envío a un smartphone asignado al botón” (105).

#### 5 Ajuste la configuración de privacidad.

- Pulse los botones [◀][▶] para elegir [Si] y, a continuación, pulse el botón [OK].
- Ahora puede usar el smartphone para examinar, importar o etiquetar geográficamente imágenes de la cámara o para disparar de manera remota.



#### 6 Envíe las imágenes.

- Pulse los botones [▲][▼][◀][▶] para elegir [Selec. y enviar] y, a continuación, pulse el botón [OK].
- Pulse los botones [▲][▼][◀][▶] para elegir una imagen para enviar, pulse el botón [OK] para marcarla como seleccionada ([✓]) y, a continuación, pulse el botón [MENU].
- Pulse los botones [▲][▼][◀][▶] para elegir [Enviar imagen] y, a continuación, pulse el botón [OK].
- Se iniciará la transferencia de imágenes. La pantalla se oscurece durante la transferencia de imágenes.
- Una vez enviada la imagen se muestra [Transferencia completa] y vuelve a mostrarse la pantalla de transferencia de imágenes.
- Para cancelar la conexión, pulse el botón [MENU], pulse los botones [◀][▶] en la pantalla de confirmación para elegir [OK] y, a continuación, pulse el botón [OK]. También se puede utilizar el smartphone para finalizar la conexión.
- Para añadir varios smartphones, repita los procedimientos anteriores a partir del paso 1.



- Si elige [Si] en el paso 5 podrá ver todas las imágenes de la cámara desde el smartphone conectado. Para mantener en privado las imágenes de la cámara, de modo que no puedan verse desde el smartphone, elija [No] en el paso 5.
- Una vez que haya registrado un smartphone, puede cambiar la configuración de privacidad en la cámara (127).

Antes de usar la cámara
Guía básica
Guía avanzada
<b>1</b> Nociones básicas sobre la cámara
<b>2</b> Modo Auto/Modo Auto híbrido
<b>3</b> Otros modos de disparo
<b>4</b> Modo P
<b>5</b> Modo Tv, Av y M
<b>6</b> Modo de reproducción
<b>7</b> Funciones Wi-Fi
<b>8</b> Menú de ajuste
<b>9</b> Accesorios
<b>10</b> Apéndice
Índice





- Las conexiones requieren que haya una tarjeta de memoria en la cámara.
- Una vez que haya establecido conexión con dispositivos mediante el menú Wi-Fi, los destinos recientes aparecerán en primer lugar cuando acceda al menú Wi-Fi. Puede conectar otra vez fácilmente pulsando los botones [▲][▼] para elegir el dispositivo y, a continuación, pulsando el botón [Wi-Fi]. Para añadir un nuevo dispositivo, muestre la pantalla de selección de dispositivos tocando [◀][▶] y, a continuación, configure el ajuste.
- Si prefiere no mostrar los dispositivos de destino más recientes, elija MENU [📖29] > ficha [📶] > [Config. Wi-Fi] > [Hist. destino] > [Off].
- También puede enviar varias imágenes a la vez y cambiar el tamaño de las imágenes antes del envío [📖122].
- También puede enviar la imagen actual eligiendo [Enviar imagen] en la pantalla en el paso 6.
- Para desactivar conexiones NFC, elija MENU [📖29] > ficha [📶] > [Config. Wi-Fi] > [NFC] > [Off].

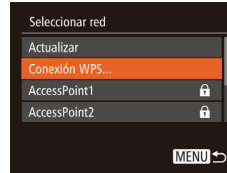

## Uso de otro punto de acceso

Cuando conecte la cámara a un smartphone con el botón [📱] o mediante el menú Wi-Fi, también puede usar un punto de acceso existente.

### 1 Prepare la conexión.

- Acceda a la pantalla [Esperando para conectar]. Siga los pasos 1 – 3 de “Envío a un smartphone asignado al botón” [📖105] o los pasos 1 – 4 de “Adición de un smartphone con el menú Wi-Fi” [📖106].

### 2 Conecte el smartphone al punto de acceso.



### 3 Elija [Cambiar red].

- Pulse los botones [◀][▶] para elegir [Cambiar red] y, a continuación, pulse el botón [Wi-Fi].
- Aparecerá la lista de puntos de acceso detectados.

### 4 Conéctese al punto de acceso y elija el smartphone.

- Para puntos de acceso compatibles con WPS, conéctese al punto de acceso y elija el smartphone como se describe en los pasos 5 – 8 de “Uso de puntos de acceso compatibles con WPS” [📖111].
- Para puntos de acceso que no sean WPS, siga los pasos 2 – 4 de “Conexión a los puntos de acceso de la lista” [📖113] para conectarse al punto de acceso y elegir el smartphone.

### 5 Ajuste la configuración de privacidad y envíe imágenes.

- Siga los pasos 5 – 6 de “Adición de un smartphone con el menú Wi-Fi” [📖106] para ajustar la configuración de privacidad y enviar imágenes.

## Antes de usar la cámara

### Guía básica

### Guía avanzada

#### 1 Nociones básicas sobre la cámara

#### 2 Modo Auto/Modo Auto híbrido

#### 3 Otros modos de disparo

#### 4 Modo P

#### 5 Modo Tv, Av y M

#### 6 Modo de reproducción

#### 7 Funciones Wi-Fi

#### 8 Menú de ajuste

#### 9 Accesorios

#### 10 Apéndice

## Índice

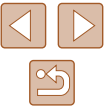

## Puntos de acceso previos

Para volver a conectarse automáticamente a un punto de acceso anterior, siga el paso 3 de “Envío a un smartphone asignado al botón” (📖 105) o el paso 4 de “Adición de un smartphone con el menú Wi-Fi” (📖 106).

- Para utilizar la cámara como un punto de acceso, elija [Cambiar red] en la pantalla que se muestra cuando se establece una conexión y, a continuación, elija [Modo punto de acceso cámara].
- Para volver a conectarse a un punto de acceso anterior, siga el procedimiento desde el paso 5 de “Uso de otro punto de acceso” (📖 108).
- Para cambiar de punto de acceso, elija [Cambiar red] en la pantalla que se muestra cuando se establece una conexión y, a continuación, siga el procedimiento de “Uso de otro punto de acceso” (📖 108) desde el paso 4.

## Guardar imágenes en un ordenador

### Preparativos para el registro de un ordenador

#### Comprobación del entorno informático

La cámara se puede conectar mediante Wi-Fi a ordenadores en los que se ejecuten los siguientes sistemas operativos. Para ver información detallada sobre requisitos del sistema y compatibilidad, incluida la compatibilidad con nuevos sistemas operativos, visite el sitio web de Canon.

- Windows 8/8.1
- Windows 7 SP1
- Mac OS X 10.9
- Mac OS X 10.8.2 o posterior



- Windows 7 Starter y Home Basic no son compatibles.
- Windows 7 N (versión europea) y KN (versión surcoreana) requieren una descarga aparte y la instalación del Windows Media Feature Pack.  
Para obtener información detallada, consulte el siguiente sitio web.  
<http://go.microsoft.com/fwlink/?LinkId=159730>

#### Instalación del software

Aquí se utiliza Windows 7 y Mac OS X 10.8, a efectos ilustrativos.

##### 1 Descargue el software.

- Con un ordenador conectado a Internet, acceda a <http://www.canon.com/icpd/>.
- Acceda al sitio correspondiente a su país o región.
- Descargue el software.

Antes de usar la cámara

Guía básica

Guía avanzada

**1** Nociones básicas sobre la cámara

**2** Modo Auto/Modo Auto híbrido

**3** Otros modos de disparo

**4** Modo P

**5** Modo Tv, Av y M

**6** Modo de reproducción

**7** Funciones Wi-Fi

**8** Menú de ajuste

**9** Accesorios

**10** Apéndice

Índice





## 2 Instale los archivos.

- Haga clic en [Instalación simple] y siga las instrucciones de la pantalla para completar el proceso de instalación.
- Es posible que la instalación tarde algún tiempo, según el rendimiento del ordenador y la conexión a Internet.
- Haga clic en [Finalizar] o [Reiniciar] en la pantalla después de la instalación.

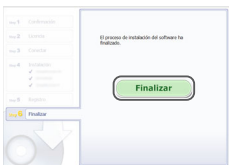

- Dado que el contenido y las funciones del software varían en función del modelo de cámara, si tiene varias cámaras deberá utilizar cada una de ellas para actualizarla a su versión más reciente del software.

## ■ Configuración del ordenador para una conexión Wi-Fi (solo Windows)

En un ordenador con Windows, debe configurar los siguientes ajustes antes de conectar la cámara al ordenador de manera inalámbrica.



### 1 Confirme que el ordenador esté conectado a un punto de acceso.

- Para ver instrucciones para la comprobación de la conexión de red, consulte el manual del usuario del ordenador.

## 2 Configure el ajuste.

- Haga clic en el orden siguiente: Menú [Inicio] > [Todos los programas] > [Canon Utilities] > [CameraWindow] > [Configuración de la conexión Wi-Fi].
- En la aplicación que se abre, siga las instrucciones de la pantalla y configure el ajuste.



- Cuando se ejecuta la utilidad del paso 2, se configuran los siguientes ajustes de Windows.
  - Active la transmisión por secuencias de multimedia. De esta manera, la cámara podrá ver (encontrar) el ordenador para el acceso a través de Wi-Fi.
  - Active la detección de redes. De esta manera, el ordenador podrá ver (encontrar) la cámara.
  - Active ICMP (Internet Control Message Protocol, Protocolo de mensajes de control de Internet). Esto permite comprobar el estado de conexión de la red.
  - Active Universal Plug & Play (UPnP). De esta manera, los dispositivos de red podrán detectarse entre sí automáticamente.
- Hay software de seguridad que quizá le impida completar los ajustes aquí descritos. Compruebe los ajustes del software de seguridad.

Antes de usar la cámara

Guía básica

Guía avanzada

**1** Nociones básicas sobre la cámara

**2** Modo Auto/Modo Auto híbrido

**3** Otros modos de disparo

**4** Modo P

**5** Modo Tv, Av y M

**6** Modo de reproducción

**7** Funciones Wi-Fi

**8** Menú de ajuste

**9** Accesorios

**10** Apéndice

Índice



## Guardar imágenes en un ordenador conectado

Para conectarse a su punto de acceso mediante Wi-Fi, haga lo siguiente. Consulte también el manual del usuario del punto de acceso.

### Confirmación de la compatibilidad del punto de acceso

Confirme que el router Wi-Fi o la estación base cumplan los estándares Wi-Fi de "Wi-Fi" (📖170).

Los métodos de conexión varían según si el punto de acceso es compatible con WPS (Wi-Fi Protected Setup, Configuración protegida de Wi-Fi, 📖111) o no (📖113). Para puntos de acceso que no sean WPS, consulte la información siguiente.

- Nombre de la red (SSID/ESSID)  
El SSID o ESSID del punto de acceso que utiliza. También se conoce por "nombre del punto de acceso" o "nombre de red".
- Autentificación de red/codificación de datos (método/modo de codificación)  
El método de codificación de datos durante la transmisión inalámbrica. Compruebe qué ajuste de seguridad se utiliza: WPA2-PSK (AES), WPA2-PSK (TKIP), WPA-PSK (AES), WPA-PSK (TKIP), WEP (autentificación de sistema abierto) o ninguna seguridad.
- Contraseña (clave de codificación/clave de red)  
La clave empleada al codificar datos durante la transmisión inalámbrica. También se denomina "clave de codificación" o "clave de red".
- Índice de clave (clave de transmisión)  
Clave que se ajusta cuando se utiliza WEP para la autentificación de red/cifrado de datos. Use "1" como el ajuste.



- Si se necesita el estado de administrador del sistema para ajustar la configuración de la red, póngase en contacto con el administrador del sistema para más información.
- Esta configuración es muy importante para la seguridad de la red. Proceda con especial precaución a la hora de modificar esta configuración.



- Para obtener información acerca de la compatibilidad WPS y para ver instrucciones sobre la comprobación de ajustes, consulte el manual del usuario del punto de acceso.
- Un router es un dispositivo que crea una estructura de red (LAN) para conectar varios ordenadores. Un router que contiene una función Wi-Fi interna se denomina "router Wi-Fi".
- En esta guía se hace referencia a todos los routers y estaciones base Wi-Fi como "puntos de acceso".
- Si utiliza el filtrado de direcciones MAC en su red Wi-Fi, asegúrese de añadir la dirección MAC de la cámara a su punto de acceso. Para comprobar la dirección MAC de la cámara, elija MENU (📖29) > ficha (🔑) > [Config. Wi-Fi] > [Comprobar dirección MAC].

### Uso de puntos de acceso compatibles con WPS

WPS facilita completar los ajustes cuando se conectan dispositivos a través de Wi-Fi. Puede utilizar el método de configuración por botón de comando o el método PIN para ajustar la configuración en un dispositivo compatible con WPS.

#### 1 Confirme que el ordenador esté conectado a un punto de acceso.

- Para ver instrucciones para la comprobación de la conexión, consulte los manuales de usuario del dispositivo y del punto de acceso.

Antes de usar la cámara

Guía básica

Guía avanzada

1 Nociones básicas sobre la cámara

2 Modo Auto/Modo Auto híbrido

3 Otros modos de disparo

4 Modo P

5 Modo Tv, Av y M

6 Modo de reproducción

7 Funciones Wi-Fi

8 Menú de ajuste

9 Accesorios

10 Apéndice

Índice





## 2 Acceda al menú Wi-Fi.

- Pulse el botón [▶] para encender la cámara.
- Pulse el botón [▲].

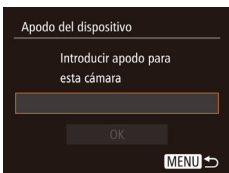

- Cuando se muestre la pantalla [Apodo del dispositivo], pulse el botón [OK]. Use el teclado que se muestra para escribir un apodo (130). En la pantalla [Apodo del dispositivo], pulse los botones [▲][▼] para elegir [OK] y, a continuación, pulse el botón [OK].



## 3 Elija [Laptop].

- Pulse los botones [▲][▼][◀][▶] para elegir [Laptop] y, a continuación, pulse el botón [OK].



## 4 Elija [Añadir dispositivo].

- Pulse los botones [▲][▼] para elegir [Añadir dispositivo] y, a continuación, pulse el botón [OK].

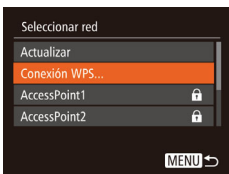

## 5 Elija [Conexión WPS].

- Pulse los botones [▲][▼] para elegir [Conexión WPS] y, a continuación, pulse el botón [OK].



## 6 Elija [Método PBC].

- Pulse los botones [▲][▼] para elegir [Método PBC] y, a continuación, pulse el botón [OK].

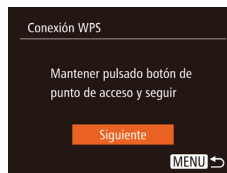

## 7 Establezca la conexión.

- En el punto de acceso, mantenga pulsado el botón de conexión WPS durante unos segundos.
- En la cámara, pulse el botón [OK] para ir al paso siguiente.
- La cámara se conecta al punto de acceso y muestra los dispositivos que tiene conectados en la pantalla [Seleccionar dispositivo].

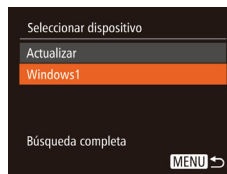

## 8 Elija el dispositivo de destino.

- Pulse los botones [▲][▼] para elegir el nombre del dispositivo de destino y, a continuación, pulse el botón [OK].

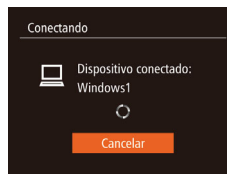

## 9 Instale un controlador (solo en primera conexión en Windows).

- Cuando se muestre en la cámara esta pantalla, haga clic en el menú Inicio del ordenador, haga clic en [Panel de control] y, a continuación, haga clic en [Agregar un dispositivo].



Antes de usar la cámara
Guía básica
Guía avanzada
<b>1</b> Nociones básicas sobre la cámara
<b>2</b> Modo Auto/Modo Auto híbrido
<b>3</b> Otros modos de disparo
<b>4</b> Modo P
<b>5</b> Modo Tv, Av y M
<b>6</b> Modo de reproducción
<b>7</b> Funciones Wi-Fi
<b>8</b> Menú de ajuste
<b>9</b> Accesorios
<b>10</b> Apéndice

Índice

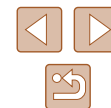



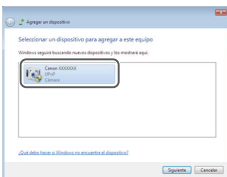

- Haga doble clic en el icono de la cámara conectada.
- Se iniciará la instalación de los controladores.
- Una vez terminada la instalación de los controladores y habilitada la conexión de la cámara y el ordenador, aparecerá la ventana de Reproducción automática. No aparecerá nada en la pantalla de la cámara.



## 10 Muestre CameraWindow.

- Windows: acceda a CameraWindow haciendo clic en [Descarga imágenes de Canon Camera].
- Mac OS: CameraWindow se mostrará automáticamente cuando se establezca una conexión Wi-Fi entre la cámara y el ordenador.

## 11 Importe las imágenes.

- Haga clic en [Importar imágenes de la cámara] y, a continuación, haga clic en [Importar imágenes no transferidas].
- Las imágenes se guardan ahora en la carpeta Imágenes del ordenador, en carpetas separadas denominadas por fecha.
- Haga clic en [Aceptar] en la pantalla que aparece una vez se hayan importado las imágenes.



- Una vez que haya establecido conexión con dispositivos mediante el menú Wi-Fi, los destinos recientes aparecerán en primer lugar cuando acceda al menú Wi-Fi. Puede conectar otra vez fácilmente pulsando los botones [▲][▼] para elegir el dispositivo y, a continuación, pulsando el botón [⊕]. Para añadir un nuevo dispositivo, muestre la pantalla de selección de dispositivos tocando [◀][▶] y, a continuación, configure el ajuste.
- Si prefiere no mostrar los dispositivos de destino más recientes, elija MENU (📖29) > ficha [f] > [Config. Wi-Fi] > [Hist. destino] > [Off].
- Si el apodo que escriba empieza por un símbolo o un espacio, se mostrará un mensaje. Pulse el botón [⊕] y escriba un apodo diferente.
- Cuando se conecta la cámara a un ordenador, la pantalla de la cámara está en blanco.
- Mac OS: si no se muestra CameraWindow, haga clic en el icono [CameraWindow] del Dock.
- Para desconectarse de la cámara, apague la cámara.
- Si elige [Método PIN] en el paso 6, en la pantalla aparecerá un código PIN. Asegúrese de ajustar este código en el punto de acceso. Elija un dispositivo en la pantalla [Seleccionar dispositivo]. Para más información, consulte el manual del usuario suministrado con su punto de acceso.

## Conexión a los puntos de acceso de la lista

### 1 Vea los puntos de acceso de la lista.

- Vea la lista de redes (puntos de acceso) como se describe en los pasos 1 – 4 de “Uso de puntos de acceso compatibles con WPS” (📖111).

### 2 Elija un punto de acceso.

- Pulse los botones [▲][▼] para elegir una red (punto de acceso) y, a continuación, pulse el botón [⊕].

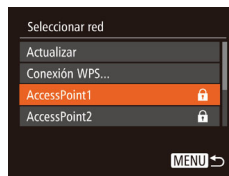

Antes de usar la cámara

Guía básica

Guía avanzada

1 Nociones básicas sobre la cámara

2 Modo Auto/Modo Auto híbrido

3 Otros modos de disparo

4 Modo P

5 Modo Tv, Av y M

6 Modo de reproducción

7 Funciones Wi-Fi

8 Menú de ajuste

9 Accesorios

10 Apéndice

Índice

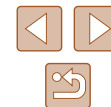

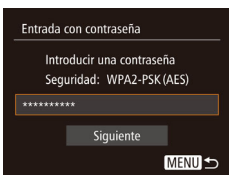

### 3 Escriba la contraseña del punto de acceso.

- Pulse el botón para acceder al teclado y, a continuación, escriba la contraseña (🔑30).
- Pulse los botones para elegir [Siguiente] y, a continuación, pulse el botón .



### 4 Elija [Auto].

- Pulse los botones para elegir [Auto] y, a continuación, pulse el botón .
- Para guardar imágenes en un ordenador conectado, siga el procedimiento desde el paso 8 de “Uso de puntos de acceso compatibles con WPS” (📖111).



- Para determinar la contraseña del punto de acceso, vea el propio punto de acceso o consulte el manual de usuario.
- Aparecerán hasta 16 puntos de acceso. Si no se detecta ningún punto de acceso ni siquiera después de elegir [Actualizar] en el paso 2 para actualizar la lista, elija [Ajustes manuales] en el paso 2 para completar manualmente los ajustes del punto de acceso. Siga las instrucciones de la pantalla y especifique un SSID, la configuración de seguridad y una contraseña.
- Cuando utilice un punto de acceso al que ya se haya conectado para conectarse a otro dispositivo, se mostrará [\*] para la contraseña del paso 3. Para utilizar la misma contraseña, pulse los botones para elegir [Siguiente] y, a continuación, pulse el botón .

## Puntos de acceso previos

Puede volver a conectarse automáticamente a cualquier punto de acceso previo siguiendo el paso 4 de “Uso de puntos de acceso compatibles con WPS” (📖111).

- Para volver a conectarse al punto de acceso, confirme que el dispositivo de destino esté ya conectado a él y, a continuación, siga el procedimiento desde el paso 8 de “Uso de puntos de acceso compatibles con WPS” (📖111).
- Para cambiar de punto de acceso, elija [Cambiar red] en la pantalla que se muestra tras la conexión y, a continuación, siga el procedimiento de “Uso de puntos de acceso compatibles con WPS” (📖111) desde el paso 5 o el procedimiento de “Conexión a los puntos de acceso de la lista” (📖113) desde el paso 2.

Antes de usar la cámara

Guía básica

Guía avanzada

**1** Nociones básicas sobre la cámara

**2** Modo Auto/Modo Auto híbrido

**3** Otros modos de disparo

**4** Modo P

**5** Modo Tv, Av y M

**6** Modo de reproducción

**7** Funciones Wi-Fi

**8** Menú de ajuste

**9** Accesorios

**10** Apéndice

Índice



## Envío de imágenes a un servicio web registrado

### Registro de los servicios web

Utilice un smartphone o un ordenador para añadir a la cámara los servicios web que desee utilizar.

- Para completar los ajustes de la cámara para CANON iMAGE GATEWAY y otros servicios web se necesita un smartphone o un ordenador con un navegador y conexión a Internet.
- Consulte el sitio web de CANON iMAGE GATEWAY para ver información detallada sobre los requisitos del navegador (Microsoft Internet Explorer, etc.), incluidos los ajustes y la información de versión.
- Para más información sobre los países y regiones en los que CANON iMAGE GATEWAY está disponible, visite el sitio web de Canon (<http://www.canon.com/cig/>).
- Si desea utilizar otros servicios web diferentes de CANON iMAGE GATEWAY, debe tener una cuenta en ellos. Para más información, consulte los sitios web de cada servicio web que desee registrar.
- Puede que se apliquen tasas aparte para la conexión con el proveedor de servicios de Internet y el punto de acceso.

### Registro de CANON iMAGE GATEWAY

Después de vincular la cámara y CANON iMAGE GATEWAY, añada CANON iMAGE GATEWAY como servicio web de destino en la cámara.



#### 1 Inicie sesión en CANON iMAGE GATEWAY y acceda a la página de ajustes de enlace web de la cámara.

- Desde un ordenador o un smartphone, acceda a <http://www.canon.com/cig/> para visitar CANON iMAGE GATEWAY.
- Una vez que se muestre la pantalla de inicio de sesión, escriba su nombre de usuario y su contraseña para iniciar sesión. Si no tiene una cuenta en CANON iMAGE GATEWAY, siga las instrucciones para completar el registro de miembro (de manera gratuita).



#### 2 Elija el tipo de cámara.

- En este modelo de cámara, se muestra [📶] en el menú Wi-Fi.
- Una vez que elija [📶], se mostrará una página para escribir el código de autenticación. En esta página, en el paso 7, escribirá el código de autenticación que se muestra en la cámara después de los pasos 3 – 6.

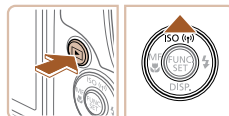

#### 3 Acceda al menú Wi-Fi.

- Pulse el botón [▶] para encender la cámara.
- Pulse el botón [▲].

Antes de usar la cámara

Guía básica

Guía avanzada

1 Nociones básicas sobre la cámara

2 Modo Auto/Modo Auto híbrido

3 Otros modos de disparo

4 Modo P

5 Modo Tv, Av y M

6 Modo de reproducción

7 Funciones Wi-Fi

8 Menú de ajuste

9 Accesorios

10 Apéndice

Índice





- Cuando se muestre la pantalla [Apodo del dispositivo], pulse el botón [OK]. Use el teclado que se muestra para escribir un apodo (130). En la pantalla [Apodo del dispositivo], pulse los botones [▲][▼] para elegir [OK] y, a continuación, pulse el botón [OK].



#### 4 Elija [Cloud].

- Pulse los botones [▲][▼][◀][▶] para elegir [Cloud] y, a continuación, pulse el botón [OK].



#### 5 Elija [Autenticar].

- Pulse los botones [◀][▶] para elegir [Autenticar] y, a continuación, pulse el botón [OK].

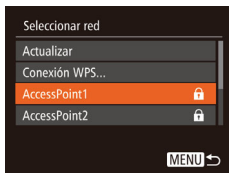

#### 6 Establezca una conexión con un punto de acceso.

- Conéctese al punto de acceso como se describe en los pasos 5 – 7 de “Usa de puntos de acceso compatibles con WPS” (111) o en los pasos 2 – 4 de “Conexión a los puntos de acceso de la lista” (113).

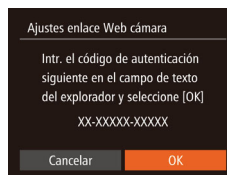

- Una vez conectada la cámara a CANON iMAGE GATEWAY a través del punto de acceso, se muestra un código de autenticación.

#### 7 Escriba el código de autenticación.

- En el smartphone o el ordenador, escriba el código de autenticación que se muestra en la cámara y vaya al paso siguiente.
- Se muestra un número de confirmación de seis dígitos.

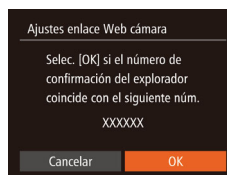

#### 8 Compruebe los números de confirmación y complete el proceso de configuración.

- Asegúrese de que el número de confirmación de la cámara coincida con el número del smartphone o del ordenador.
- Pulse los botones [◀][▶] para elegir [OK] y, a continuación, pulse el botón [OK].
- Complete el proceso de configuración en el smartphone o el ordenador.



- [OK] (123) y CANON iMAGE GATEWAY se añaden ahora como destinos y el icono [Cloud] cambia a [iMAGE GATEWAY].
- En el smartphone o en el ordenador se muestra un mensaje para indicar que este proceso ha finalizado. Para añadir otros servicios web, siga el procedimiento de “Registro de otros servicios web” (117) desde el paso 2.

### Antes de usar la cámara

#### Guía básica

#### Guía avanzada

#### 1 Nociones básicas sobre la cámara

#### 2 Modo Auto/Modo Auto híbrido

#### 3 Otros modos de disparo

#### 4 Modo P

#### 5 Modo Tv, Av y M

#### 6 Modo de reproducción

#### 7 Funciones Wi-Fi

#### 8 Menú de ajuste

#### 9 Accesorios

#### 10 Apéndice

### Índice





- Las conexiones requieren que haya una tarjeta de memoria en la cámara con imágenes guardadas.
- Una vez que haya establecido conexión con dispositivos mediante el menú Wi-Fi, los destinos recientes aparecerán en primer lugar cuando acceda al menú. Pulse los botones [◀][▶] para acceder a la pantalla de selección de dispositivos y elija un dispositivo.

## Registro de otros servicios web

También puede añadir a la cámara otros servicios web, además de CANON IMAGE GATEWAY. Tenga en cuenta que primero debe registrarse en la cámara CANON IMAGE GATEWAY (📖115).



### 1 Acceda a la pantalla de ajustes de servicios web.

- Siga el paso 1 de “Registro de CANON IMAGE GATEWAY” (📖115) para iniciar sesión en CANON IMAGE GATEWAY y, a continuación, acceda a la pantalla de ajustes del servicio web.



### 2 Configure el servicio web que desee utilizar.

- Siga las instrucciones que se muestran en el smartphone o en el ordenador para configurar el servicio web.



### 3 Elija [🌐].

- En el modo de reproducción, pulse el botón [▲] para acceder al menú Wi-Fi.
- Pulse los botones [▲][▼][◀][▶] para elegir [🌐] y, a continuación, pulse el botón [📄].
- Los ajustes del servicio web quedarán actualizados.



- Si cambia alguno de los ajustes configurados, siga otra vez estos pasos para actualizar los ajustes de la cámara.

Antes de usar la cámara

Guía básica

Guía avanzada

**1** Nociones básicas sobre la cámara

**2** Modo Auto/Modo Auto híbrido

**3** Otros modos de disparo

**4** Modo P

**5** Modo Tv, Av y M

**6** Modo de reproducción

**7** Funciones Wi-Fi

**8** Menú de ajuste

**9** Accesorios

**10** Apéndice

Índice

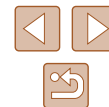

## Carga de imágenes en servicios web

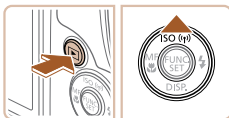

### 1 Acceda al menú Wi-Fi.

- Pulse el botón [▶] para encender la cámara.
- Pulse el botón [▲].



### 2 Elija el destino.

- Pulse los botones [▲][▼] para elegir el ícono del servicio web para compartir y, a continuación, pulse el botón [⊙].
- Si se utilizan varios destinatarios u opciones de uso compartido con un servicio web, elija el elemento que desee en la pantalla [Seleccionar destinatario] pulsando los botones [▲][▼] y, a continuación, pulse el botón [⊙].



### 3 Envíe las imágenes.

- Pulse los botones [▲][▼][◀][▶] para elegir [Selec. y enviar] y, a continuación, pulse el botón [⊙].
- Pulse los botones [▲][▼][◀][▶] para elegir una imagen para enviar, pulse el botón [⊙] para marcarla como seleccionada ([✓]) y, a continuación, pulse el botón [MENU].
- Pulse los botones [▲][▼][◀][▶] para elegir [Enviar imagen] y, a continuación, pulse el botón [⊙].
- Cuando vaya a cargar en YouTube, lea las condiciones del servicio, elija [Acepto] y pulse el botón [⊙].

- Se iniciará la transferencia de imágenes. La pantalla se oscurece durante la transferencia de imágenes.
- Una vez que se hayan enviado las imágenes, se mostrará [OK]. Pulse el botón [⊙] para volver a la pantalla de reproducción.



- Las conexiones requieren que haya una tarjeta de memoria en la cámara con imágenes guardadas.
- También puede enviar varias imágenes a la vez y cambiar el tamaño de las imágenes o añadir comentarios antes del envío (122).
- También puede enviar la imagen actual eligiendo [Enviar imagen] en la pantalla en el paso 3.

## Antes de usar la cámara

### Guía básica

### Guía avanzada

#### 1 Nociones básicas sobre la cámara

#### 2 Modo Auto/Modo Auto híbrido

#### 3 Otros modos de disparo

#### 4 Modo P

#### 5 Modo Tv, Av y M

#### 6 Modo de reproducción

#### 7 Funciones Wi-Fi

#### 8 Menú de ajuste

#### 9 Accesorios

#### 10 Apéndice

## Índice

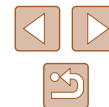

# Impresión inalámbrica de imágenes desde una impresora conectada

Conecte la cámara a una impresora a través de Wi-Fi para imprimir de la manera siguiente.

En estos pasos se muestra cómo usar la cámara como un punto de acceso, aunque también puede usar un punto de acceso existente (📖119).

## 1 Acceda al menú Wi-Fi.

- Acceda al menú Wi-Fi como se describe en el paso 2 de “Adición de un smartphone con el menú Wi-Fi” (📖106).



## 2 Elija [📄].

- Pulse los botones [▲][▼][◀][▶] para elegir [📄] y, a continuación, pulse el botón [📄].



## 3 Elija [Añadir dispositivo].

- Pulse los botones [▲][▼] para elegir [Añadir dispositivo] y, a continuación, pulse el botón [📄].

- Se muestra el SSID de la cámara.

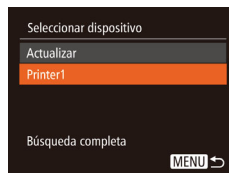
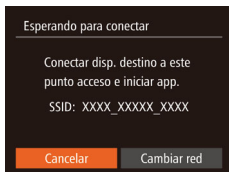

## 4 Conecte la impresora a la red.

- En el menú de configuración Wi-Fi de la impresora, elija el SSID (nombre de red) que se muestra en la cámara para establecer una conexión.

## 5 Elija la impresora.

- Pulse los botones [▲][▼] para elegir el nombre de la impresora y, a continuación, pulse el botón [📄].

## 6 Elija la imagen que desee imprimir.

- Pulse los botones [◀][▶] para elegir una imagen.
- Pulse el botón [📄], elija [📄] y, a continuación, pulse otra vez el botón [📄].
- Pulse el botón [📄].
- Pulse los botones [▲][▼] para elegir [Imprimir] y, a continuación, pulse el botón [📄].
- Para ver instrucciones detalladas para la impresión, consulte “Impresión de imágenes” (📖145).
- Para cancelar la conexión, pulse el botón [▲], pulse los botones [◀][▶] en la pantalla de confirmación para elegir [OK] y, a continuación, pulse el botón [📄].

Antes de usar la cámara

Guía básica

Guía avanzada

**1** Nociones básicas sobre la cámara

**2** Modo Auto/Modo Auto híbrido

**3** Otros modos de disparo

**4** Modo P

**5** Modo Tv, Av y M

**6** Modo de reproducción

**7** Funciones Wi-Fi

**8** Menú de ajuste

**9** Accesorios

**10** Apéndice

Índice

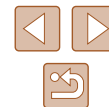



- Las conexiones requieren que haya una tarjeta de memoria en la cámara con imágenes guardadas.
- Una vez que haya establecido conexión con dispositivos mediante el menú Wi-Fi, los destinos recientes aparecerán en primer lugar cuando acceda al menú Wi-Fi. Puede conectar otra vez fácilmente pulsando los botones [▲][▼] para elegir el dispositivo y, a continuación, pulsando el botón [📷]. Para añadir un nuevo dispositivo, muestre la pantalla de selección de dispositivos tocando [◀][▶] y, a continuación, configure el ajuste.
- Si prefiere no mostrar los dispositivos de destino más recientes, elija MENU [📖29] > ficha [📶] > [Config. Wi-Fi] > [Hist. destino] > [Off].
- Para usar otro punto de acceso, siga los pasos 3 – 4 de “Uso de otro punto de acceso” [📖108].

## Envío de imágenes a otra cámara

Para conectar dos cámaras mediante Wi-Fi y enviar imágenes entre ellas, haga lo siguiente.

- Solo las cámaras de la marca Canon equipadas con una función Wi-Fi se pueden conectar entre sí inalámbricamente. Ni siquiera las cámaras de la marca Canon compatibles con tarjetas Eye-Fi pueden conectarse si no tienen una función Wi-Fi. No es posible conectarse a cámaras DIGITAL IXUS WIRELESS con esta cámara.

### 1 Acceda al menú Wi-Fi.

- Acceda al menú Wi-Fi como se describe en el paso 2 de “Adición de un smartphone con el menú Wi-Fi” [📖106].

### 2 Elija [📷].

- Pulse los botones [▲][▼][◀][▶] para elegir [📷] y, a continuación, pulse el botón [📷].

### 3 Elija [Añadir dispositivo].

- Pulse los botones [▲][▼] para elegir [Añadir dispositivo...] y, a continuación, pulse el botón [📷].
- Siga los pasos 1 – 3 en la cámara de destino, también.
- La información de conexión de la cámara se añadirá cuando aparezca [Iniciar conexión con cámara de destino] en la pantalla de ambas cámaras.



Antes de usar la cámara

Guía básica

Guía avanzada

**1** Nociones básicas sobre la cámara

**2** Modo Auto/Modo Auto híbrido

**3** Otros modos de disparo

**4** Modo P

**5** Modo Tv, Av y M

**6** Modo de reproducción

**7** Funciones Wi-Fi

**8** Menú de ajuste

**9** Accesorios

**10** Apéndice

Índice







#### 4 Envíe las imágenes.

- Pulse los botones [▲][▼][◀][▶] para elegir [Selec. y enviar] y, a continuación, pulse el botón [OK].
- Pulse los botones [▲][▼][◀][▶] para elegir una imagen para enviar, pulse el botón [OK] para marcarla como seleccionada ([✓]) y, a continuación, pulse el botón [MENU].
- Pulse los botones [▲][▼][◀][▶] para elegir [Enviar imagen] y, a continuación, pulse el botón [OK].
- Se iniciará la transferencia de imágenes. La pantalla se oscurece durante la transferencia de imágenes.
- Una vez enviada la imagen se muestra [Transferencia completa] y vuelve a mostrarse la pantalla de transferencia de imágenes.
- Para cancelar la conexión, pulse el botón [MENU], pulse los botones [◀][▶] en la pantalla de confirmación para elegir [OK] y, a continuación, pulse el botón [OK].



- Las conexiones requieren que haya una tarjeta de memoria en la cámara.
- Una vez que haya establecido conexión con dispositivos mediante el menú Wi-Fi, los destinos recientes aparecerán en primer lugar cuando acceda al menú Wi-Fi. Puede conectar otra vez fácilmente pulsando los botones [▲][▼] para elegir el dispositivo y, a continuación, pulsando el botón [OK]. Para añadir un nuevo dispositivo, muestre la pantalla de selección de dispositivos tocando [◀][▶] y, a continuación, configure el ajuste.
- Si prefiere no mostrar los dispositivos de destino más recientes, elija MENU (29) > ficha [↑] > [Config. Wi-Fi] > [Hist. destino] > [Off].
- También puede enviar varias imágenes a la vez y cambiar el tamaño de las imágenes antes del envío (122).
- También puede enviar la imagen actual eligiendo [Enviar imagen] en la pantalla en el paso 4.

#### Antes de usar la cámara

#### Guía básica

#### Guía avanzada

#### 1 Nociones básicas sobre la cámara

#### 2 Modo Auto/Modo Auto híbrido

#### 3 Otros modos de disparo

#### 4 Modo P

#### 5 Modo Tv, Av y M

#### 6 Modo de reproducción

#### 7 Funciones Wi-Fi

#### 8 Menú de ajuste

#### 9 Accesorios

#### 10 Apéndice

#### Índice

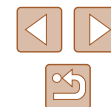

## Opciones de envío de imágenes

Puede elegir varias imágenes para enviarlas a la vez y cambiar la resolución (tamaño) de las imágenes antes de enviarlas. Algunos servicios web también permiten hacer anotaciones en las imágenes que se envían.

### Notas sobre el envío de imágenes

- Mantenga los dedos u otros objetos alejados del área de la antena Wi-Fi (📶4). Si lo cubre, puede que se reduzca la velocidad de las transferencias de imagen.
- Según cuál sea el estado de la red que utilice, el envío de vídeos puede tardar bastante. Asegúrese de ir controlando el nivel de la batería de la cámara.
- Se pueden enviar hasta 50 imágenes juntas a la vez. Se pueden enviar varios vídeos juntos si el tiempo total de reproducción es de un máximo de dos minutos. No obstante, los servicios web pueden limitar el número de imágenes o la longitud de los vídeos que se pueden enviar. Para ver información detallada, consulte el servicio web que esté utilizando.
- Cuando envíe vídeos a smartphones, tenga en cuenta que la calidad de imagen que se admite varía en función del smartphone. Para ver información detallada, consulte el manual del usuario del smartphone.
- En la pantalla, la fuerza de la señal inalámbrica se indica mediante los siguientes iconos.  
[📶] alta, [📶] media, [📶] baja, [📶] débil
- El envío de imágenes a servicios web tardará menos tiempo cuando reenvíe imágenes que ya haya enviado y estén todavía en el servidor de CANON IMAGE GATEWAY.

## Elección de la resolución de la imagen (tamaño)

En la pantalla de transferencia de imágenes, elija [📷] pulsando los botones [▲][▼] y, a continuación, pulse el botón [📷]. En la pantalla que se muestra, elija la resolución pulsando los botones [▲][▼] y, a continuación, pulse el botón [📷].

- Para enviar imágenes con su tamaño original, seleccione [No] como opción de cambio de tamaño.
- Si elige [M2] o [S] cambiará el tamaño de las imágenes que sean mayores que el tamaño seleccionado antes de enviarlas.
- Los vídeos no se pueden redimensionar.



- También se puede configurar el tamaño de imagen en MENU (📖29) > ficha [📷] > [Config. Wi-Fi] > [Redimensionar para enviar]. Las imágenes también se enviarán con este tamaño cuando envíe la imagen actual en la visualización de imágenes de una en una mediante NFC.

Antes de usar la cámara

Guía básica

Guía avanzada

**1** Nociones básicas sobre la cámara

**2** Modo Auto/Modo Auto híbrido

**3** Otros modos de disparo

**4** Modo P

**5** Modo Tv, Av y M

**6** Modo de reproducción

**7** Funciones Wi-Fi

**8** Menú de ajuste

**9** Accesorios

**10** Apéndice

Índice



## Adición de comentarios

Puede utilizar la cámara para añadir comentarios a las imágenes que envíe a direcciones de correo electrónico, servicios de redes sociales, etc. El número de caracteres y símbolos que se pueden escribir puede variar en función del servicio web.



### 1 Acceda a la pantalla para añadir comentarios.

- En la pantalla de transferencia de imágenes, elija [ ] pulsando los botones [▲][▼][◀][▶] y, a continuación, pulse el botón [ ].

### 2 Añada un comentario ( 30).

### 3 Envíe la imagen.



- Cuando no se escribe un comentario, se envía automáticamente el comentario ajustado en CANON IMAGE GATEWAY.
- También puede hacer anotaciones en varias imágenes antes de enviarlas. A todas las imágenes enviadas juntas se les añade el mismo comentario.

## Envío automático de imágenes (Sincr. Imagen)

Las imágenes de la tarjeta de memoria que no se hayan transferido ya se pueden enviar a un ordenador o a servicios web mediante CANON IMAGE GATEWAY.

Tenga en cuenta que no es posible enviar imágenes solo a servicios web.

## Preparativos iniciales

### Preparación de la cámara

Registre [ ] como destino. También puede asignar [ ] al botón [ ], de modo que pueda pulsar simplemente el botón [ ] para enviar a un ordenador mediante CANON IMAGE GATEWAY las imágenes de la tarjeta de memoria que aún no se hayan enviado.



### 1 Añada [ ] como destino.

- Añada [ ] como destino, como se describe en "Registro de CANON IMAGE GATEWAY" ( 115).
- Para elegir como destino un servicio web, siga los pasos de "Registro de otros servicios web" ( 117) para actualizar los ajustes de la cámara.

### 2 Elija el tipo de imágenes que se van a enviar (solo al enviar videos con imágenes).

- Pulse el botón [MENU] y elija [Config. Wi-Fi] en la ficha [ ] ( 29).
- Pulse los botones [▲][▼] para elegir [Sincr. Imagen] y, a continuación, pulse los botones [◀][▶] para elegir [Fotos/Videos].

Antes de usar la cámara

Guía básica

Guía avanzada

1 Nociones básicas sobre la cámara

2 Modo Auto/Modo Auto híbrido

3 Otros modos de disparo

4 Modo P

5 Modo Tv, Av y M

6 Modo de reproducción

7 Funciones Wi-Fi

8 Menú de ajuste





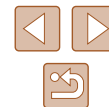

9 Accesorios

10 Apéndice

Índice



### 3 Asigne al botón (solo cuando envíe imágenes pulsando el botón ).

- Borre el ajuste del botón  si el botón está ya asignado a un smartphone ( 105).
- Acceda a la pantalla de conexión móvil como se describe en el paso 2 de "Envío a un smartphone asignado al botón" ( 105), pulse los botones  para elegir  y, a continuación, pulse el botón .

## Preparación del ordenador



Instale y configure el software en el ordenador de destino.



### 1 Instale el software.

- Instale el software en un ordenador conectado a Internet ( 109).

### 2 Registre la cámara.







- Windows: en la barra de tareas, haga clic con el botón secundario en  y, a continuación, haga clic en [Añadir nueva cámara].
- Mac OS: en la barra de menú, haga clic en  y, a continuación, haga clic en [Añadir nueva cámara].
- Se muestra una lista de las cámaras vinculadas a CANON iMAGE GATEWAY. Elija la cámara desde la que se enviarán las imágenes.
- Una vez que la cámara está registrada y el ordenador está listo para recibir imágenes, el icono cambia a .

## Envío de imágenes

Las imágenes enviadas desde la cámara se guardan automáticamente en el ordenador.

Si el ordenador al que desea enviar las imágenes está apagado, las imágenes se almacenarán temporalmente en el servidor de CANON iMAGE GATEWAY. Las imágenes almacenadas se borran periódicamente, así que no olvide encender el ordenador y guardar las imágenes.

### 1 Envíe las imágenes.

- Si ya ha asignado  al botón , pulse el botón .
- Si no ha asignado el botón de esta manera, elija  como se describe en los pasos 1 – 2 de "Carga de imágenes en servicios web" ( 118).
- Una vez establecida la conexión, las imágenes se envían. Cuando las imágenes se han enviado correctamente al servidor de CANON iMAGE GATEWAY, se muestra  en la pantalla.

### 2 Guarde las imágenes en el ordenador.

- Las imágenes se guardan automáticamente en el ordenador al encenderlo.
- Las imágenes se envían automáticamente a los servicios web desde el servidor de CANON iMAGE GATEWAY, aunque el ordenador esté apagado.

Antes de usar la cámara

Guía básica

Guía avanzada

**1** Nociones básicas sobre la cámara

**2** Modo Auto/Modo Auto híbrido

**3** Otros modos de disparo

**4** Modo P

**5** Modo Tv, Av y M

**6** Modo de reproducción

**7** Funciones Wi-Fi

**8** Menú de ajuste

**9** Accesorios

**10** Apéndice

Índice





- Cuando envíe imágenes, es recomendable utilizar una batería que esté completamente cargada o un kit adaptador de CA (se vende por separado, [📖137](#)).



- Aunque las imágenes se hayan importado en el ordenador mediante un método diferente, las imágenes que no se hayan enviado al ordenador mediante CANON iMAGE GATEWAY se enviarán al ordenador.
- El envío es más rápido cuando el destino es un ordenador de la misma red que la cámara, porque las imágenes se envían a través del punto de acceso en lugar de CANON iMAGE GATEWAY. Tenga en cuenta que las imágenes guardadas en el ordenador se envían a CANON iMAGE GATEWAY, así que el ordenador debe estar conectado a Internet.

## Uso de un smartphone para ver imágenes de la cámara y controlar la cámara

Puede hacer lo siguiente con la aplicación para smartphone dedicada CameraWindow.

- Examinar las imágenes de la cámara y guardarlas en el smartphone
- Etiquetar geográficamente las imágenes de la cámara ([📖125](#))
- Disparar de manera remota ([📖126](#))



- En los ajustes de la cámara, se debe autorizar al smartphone para que vea las imágenes de la cámara ([📖105](#), [📖106](#), [📖127](#)).

## Etiquetado geográfico de imágenes en la cámara

Los datos del GPS registrados en un smartphone mediante la aplicación dedicada CameraWindow se pueden añadir a las imágenes de la cámara. Las imágenes se etiquetan con información que incluye la latitud, la longitud y la elevación.



- Antes de disparar, asegúrese de que la fecha, la hora y la zona horaria local se hayan ajustado correctamente, como se describe en "Ajuste de la fecha y la hora" ([📖20](#)). Siga también los pasos de "Hora mundial" ([📖130](#)) para especificar cualquier destino fotográfico situado en otra zona horaria.
- Es posible que otros puedan ubicarlo o identificarlo utilizando los datos de ubicación de sus imágenes fijas o vídeos etiquetados geográficamente. Tenga cuidado cuando comparta estas imágenes con otros, por ejemplo cuando publique imágenes en línea donde otras personas puedan verlas.

Antes de usar la cámara

Guía básica

Guía avanzada

**1** Nociones básicas sobre la cámara

**2** Modo Auto/Modo Auto híbrido

**3** Otros modos de disparo

**4** Modo P

**5** Modo Tv, Av y M

**6** Modo de reproducción

**7** Funciones Wi-Fi

**8** Menú de ajuste

**9** Accesorios

**10** Apéndice

Índice



## Disparo remoto

Puede usar el smartphone para disparar de manera remota viendo en el smartphone la pantalla de disparo.

### 1 Sujete la cámara.

- Cuando empiece a disparar de manera remota, se desplegará el objetivo de la cámara. El movimiento del objetivo durante el funcionamiento del zoom también puede sacar la cámara de su posición. Monte la cámara en un trípode o tome otras medidas para mantenerla fija.

### 2 Conecte la cámara y el smartphone (📖105, 📖106).

- En la configuración de privacidad, elija [S].

### 3 Elija el disparo remoto.

- En CameraWindow en el smartphone, elija el disparo remoto.
- Se desplegará el objetivo de la cámara. No presione cerca del objetivo y asegúrese de que ningún objeto lo obstruya.
- Una vez que la cámara esté lista para el disparo remoto, se mostrará en el smartphone una imagen en directo procedente de la cámara.
- En este momento se muestra un mensaje en la cámara y todas las operaciones, excepto la de pulsar el botón de ON/OFF, se desactivan.

## 4 Dispare.

- Use el smartphone para disparar.



- La cámara funciona en modo **Pi** durante el disparo remoto. No obstante, es posible que algunos ajustes de FUNC. y MENU que haya configurado previamente cambien automáticamente.
- La grabación de vídeo no está disponible.



- Los movimientos irregulares del sujeto que se muestren en el smartphone debidos al entorno de conexión no afectarán a las imágenes grabadas.
- No se muestra ningún recuadro AF. Capture una imagen de prueba para comprobar el enfoque.
- Las imágenes captadas no se transfieren al smartphone. Use el smartphone para examinar e importar imágenes de la cámara.

Antes de usar la cámara

Guía básica

Guía avanzada

**1** Nociones básicas sobre la cámara

**2** Modo Auto/Modo Auto híbrido

**3** Otros modos de disparo

**4** Modo P

**5** Modo Tv, Av y M

**6** Modo de reproducción

**7** Funciones Wi-Fi

**8** Menú de ajuste

**9** Accesorios

**10** Apéndice

Índice



## Edición o borrado de la configuración de Wi-Fi

Edite o borre la configuración de Wi-Fi de la manera siguiente.

### Edición de la información de conexión



#### 1 Acceda al menú Wi-Fi y elija el dispositivo a editar.

- Pulse el botón [ ] para encender la cámara.
- Pulse el botón [▲].
- Pulse los botones [◀][▶] para acceder a la pantalla de selección de dispositivos, pulse los botones [▲][▼][◀][▶] para elegir el icono de un dispositivo a editar y, a continuación, pulse el botón [⊕].



#### 2 Elija [Editar dispositivo].

- Pulse los botones [▲][▼] para elegir [Editar dispositivo] y, a continuación, pulse el botón [⊕].

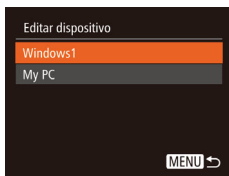

#### 3 Elija el dispositivo que desea editar.

- Pulse los botones [▲][▼] para elegir el dispositivo que va a editar y, a continuación, pulse el botón [⊕].

#### 4 Elija el elemento que va a editar.

- Pulse los botones [▲][▼] para elegir el elemento que va a editar y, a continuación, pulse el botón [⊕].
- Los elementos que se pueden cambiar dependen del dispositivo o el servicio al que tendrá acceso la cámara.

Elementos configurables	Conexión				
					Servicios web
[Cambiar apodo dispositivo] (📖127)	○	○	○	○	–
[Ver ajustes] (📖105)	–	○	–	–	–
[Borrar info conexión] (📖128)	○	○	○	○	–

○ : Configurable – : No configurable

#### Cambio del apodo de un dispositivo

Es posible cambiar el apodo del dispositivo (nombre mostrado) que aparece en la cámara.

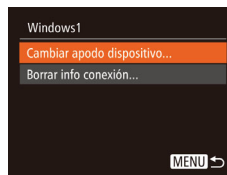

- Siguiendo el paso 4 de “Edición de la información de conexión” (📖127), elija [Cambiar apodo dispositivo] y pulse el botón [⊕].
- Seleccione el campo de entrada y pulse el botón [⊕]. Utilice el teclado que se muestra para escribir un nuevo apodo (📖30).

Antes de usar la cámara

Guía básica

Guía avanzada

**1** Nociones básicas sobre la cámara

**2** Modo Auto/Modo Auto híbrido

**3** Otros modos de disparo

**4** Modo P

**5** Modo Tv, Av y M

**6** Modo de reproducción

**7** Funciones Wi-Fi

**8** Menú de ajuste

**9** Accesorios

**10** Apéndice

Índice

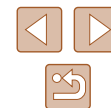

## Eliminación de la información de conexión

Borre la información de conexión (información acerca de los dispositivos a los que se ha conectado) de la manera siguiente.

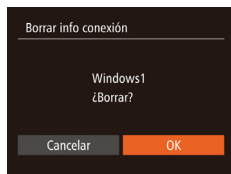

- Siguiendo el paso 4 de "Edición de la información de conexión" (📖 127), elija [Borrar info conexión] y pulse el botón [OK].
- Cuando se muestre [¿Borrar?], pulse los botones [◀][▶] para elegir [OK] y, a continuación, pulse el botón [OK].
- Se borrará la información de conexión.

## Restablecimiento de la configuración de Wi-Fi a los valores predeterminados

Si va a transferir la propiedad de la cámara a otra persona o si va a desechar la cámara, restablezca la configuración de Wi-Fi a los valores predeterminados.

Al reiniciar la configuración de Wi-Fi se borrarán también todas las configuraciones de servicios web. Antes de utilizar esta opción, debe tener la seguridad de que desea restablecer toda la configuración de Wi-Fi.



### 1 Elija [Config. Wi-Fi].

- Pulse el botón [MENU] y elija [Config. Wi-Fi] en la ficha [📷] (📖 29).

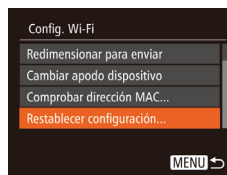

### 2 Elija [Restablecer configuración].

- Pulse los botones [▲][▼] para elegir [Restablecer configuración] y, a continuación, pulse el botón [OK].

### 3 Restablezca los ajustes predeterminados.

- Pulse los botones [◀][▶] para elegir [OK] y, a continuación, pulse el botón [OK].
- La configuración de Wi-Fi se restablece.



- Para restablecer otros ajustes (aparte de Wi-Fi) a sus valores predeterminados, elija [Reiniciar todo] en la ficha [📷] (📖 135).

Antes de usar la cámara

Guía básica

Guía avanzada

**1** Nociones básicas sobre la cámara

**2** Modo Auto/Modo Auto híbrido

**3** Otros modos de disparo

**4** Modo P

**5** Modo Tv, Av y M

**6** Modo de reproducción

**7** Funciones Wi-Fi

**8** Menú de ajuste

**9** Accesorios

**10** Apéndice

Índice





# 8

## Menú de ajuste

Personalice o ajuste funciones básicas de la cámara para mayor comodidad

### Ajuste de funciones básicas de la cámara

Las funciones de MENU (📖29) de la ficha [f] se pueden configurar. Personalice como desee las funciones que utilice habitualmente, para mayor comodidad.

#### Silenciamiento de las operaciones de la cámara

Silencie los sonidos de la cámara y los vídeos de la manera siguiente.

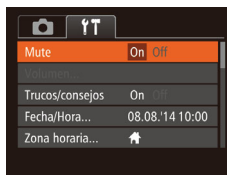

- Elija [Mute] y, a continuación, elija [On].



- También se puede silenciar el funcionamiento manteniendo pulsado el botón [▼] mientras se enciende la cámara.
- Si silencia los sonidos de la cámara, durante la reproducción de vídeo no se reproducirá ningún sonido (📖80). Para restablecer el sonido durante la reproducción de vídeo, pulse el botón [▲]. Ajuste el volumen con los botones [▲][▼] según sea necesario.

Antes de usar la cámara

Guía básica

Guía avanzada

**1** Nociones básicas sobre la cámara

**2** Modo Auto/Modo Auto híbrido

**3** Otros modos de disparo

**4** Modo P

**5** Modo Tv, Av y M

**6** Modo de reproducción

**7** Funciones Wi-Fi

**8** Menú de ajuste

**9** Accesorios

**10** Apéndice

Índice

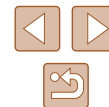

## Ajuste del volumen

Ajuste el volumen de los sonidos individuales de la cámara de la manera siguiente.



- Elija [Volumen] y, a continuación, pulse el botón [MENU].
- Elija un elemento y, a continuación, pulse los botones [◀][▶] para ajustar el volumen.

## Ocultación de trucos y consejos

Cuando se elige algún elemento de FUNC. (📖28) o MENU (📖29), normalmente se muestran trucos y consejos. Si lo prefiere, puede desactivar esta información.

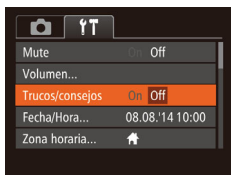

- Elija [Trucos/consejos] y, a continuación, elija [Off].

## Fecha y hora

Ajuste la fecha y la hora de la manera siguiente.

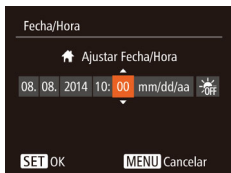

- Elija [Fecha/Hora] y, a continuación, pulse el botón [MENU].
- Pulse los botones [◀][▶] para elegir una opción y, a continuación, pulse los botones [▲][▼] para establecer el ajuste.

## Hora mundial

Para asegurarse de que las fotos tengan la fecha y hora locales correctas cuando viaje al extranjero, solo tiene que registrar el destino de antemano y cambiar a esa zona horaria. Esta útil función elimina la necesidad de cambiar manualmente el ajuste de fecha/hora.

Antes de usar la hora mundial, no olvide ajustar la fecha y la hora, y la zona horaria local, como se describe en "Ajuste de la fecha y la hora" (📖20).



### 1 Especifique su destino.

- Elija [Zona horaria] y, a continuación, pulse el botón [MENU].
- Pulse los botones [▲][▼] para elegir [Mundo] y, a continuación, pulse el botón [MENU].
- Pulse los botones [◀][▶] para elegir el destino.
- Para ajustar el horario de verano (1 hora más), elija [☀] pulsando los botones [▲][▼] y, a continuación, elija [☀] pulsando los botones [◀][▶].
- Pulse el botón [MENU].

### 2 Cambie a la zona horaria de destino.

- Pulse los botones [▲][▼] para elegir [Mundo] y, a continuación, pulse el botón [MENU].
- [Mundo] se muestra ahora en la pantalla de disparo (📖159).



- Ajustar la fecha o la hora en modo [Mundo] (📖21) actualizará automáticamente la fecha y hora [Local].

Antes de usar la cámara

Guía básica

Guía avanzada

**1** Nociones básicas sobre la cámara

**2** Modo Auto/Modo Auto híbrido

**3** Otros modos de disparo

**4** Modo P

**5** Modo Tv, Av y M

**6** Modo de reproducción

**7** Funciones Wi-Fi

**8** Menú de ajuste

**9** Accesorios

**10** Apéndice

Índice



## Tiempo de retracción del objetivo

El objetivo se retrae normalmente, por razones de seguridad, alrededor de un minuto después de pulsar el botón [▶] en el modo de disparo (📖25). Para hacer que el objetivo se retraiga inmediatamente después de pulsar el botón [▶], ajuste el tiempo de retracción en [0 seg.].

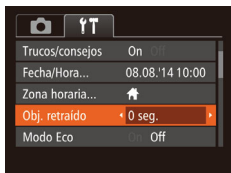

- Elija [Obj. retraído] y, a continuación, elija [0 seg.].

## Uso del modo Eco

Esta función permite conservar energía de la batería en el modo de disparo. Cuando no se está utilizando la cámara, la pantalla se oscurece rápidamente para reducir el consumo de la batería.

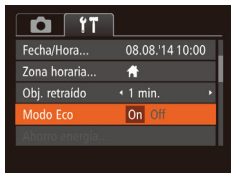

### 1 Configure el ajuste.

- Elija [Modo Eco] y, a continuación, elija [On].
- [ECO] se muestra ahora en la pantalla de disparo (📖159).
- La pantalla se oscurece cuando no se utiliza la cámara durante aproximadamente dos segundos; unos diez segundos después de oscurecerse, la pantalla se apaga. La cámara se apaga después de aproximadamente tres minutos de inactividad.

## 2 Dispare.

- Para activar la pantalla y prepararse para disparar cuando la pantalla esté apagada pero el objetivo esté aún fuera, pulse el botón de disparo hasta la mitad.

## Ajuste del ahorro de energía

Ajuste el tiempo de desactivación automática de la cámara y de la pantalla (Autodesconexión y Display Off, respectivamente) como sea necesario (📖26).



- Elija [Ahorro energía] y, a continuación, pulse el botón [ⓘ].
- Después de elegir un elemento, pulse los botones [◀][▶] para ajustarlo como sea necesario.



- Para conservar la energía de la batería, normalmente deberá elegir [On] para [Autodesconexión] y [1 min.] o menos para [Display Off].



- El ajuste [Display Off] se aplica aunque se ajuste [Autodesconexión] en [Off].
- Estas funciones de ahorro de energía no están disponibles cuando se ajusta el modo Eco (📖131) en [On].

Antes de usar la cámara

Guía básica

Guía avanzada

**1** Nociones básicas sobre la cámara

**2** Modo Auto/Modo Auto híbrido

**3** Otros modos de disparo

**4** Modo P

**5** Modo Tv, Av y M

**6** Modo de reproducción

**7** Funciones Wi-Fi

**8** Menú de ajuste

**9** Accesorios

**10** Apéndice

Índice

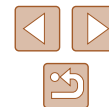

## Luminosidad de la pantalla

Ajuste la luminosidad de la pantalla de la manera siguiente.



- Elija [Luminosid. LCD] y, a continuación, pulse los botones [◀][▶] para ajustar la luminosidad.



- Para obtener la máxima luminosidad, mantenga pulsado el botón [▼] durante al menos un segundo cuando se muestre la pantalla de disparo o en la visualización de imágenes de una en una. (Esto anulará el ajuste de [Luminosid. LCD] en la ficha [↑↑].) Para restablecer la luminosidad original, mantenga pulsado de nuevo el botón [▼] durante al menos un segundo o reinicie la cámara.

## Ocultación de la pantalla de inicio

Si lo prefiere, puede desactivar la visualización de la pantalla de inicio que se muestra normalmente cuando se enciende la cámara.



- Elija [Imagen Inicio] y, a continuación, elija [Off].

## Formateo de tarjetas de memoria

Antes de usar una tarjeta de memoria nueva o una tarjeta de memoria formateada en otro dispositivo, debe formatear la tarjeta con esta cámara. El formateo borra todos los datos de una tarjeta de memoria. Antes de formatear, copie las imágenes de la tarjeta de memoria en un ordenador o tome otras medidas para hacer una copia de seguridad.

### 1 Acceda a la pantalla [Formatear].

- Elija [Formatear] y, a continuación, pulse el botón [⊕].

### 2 Elija [OK].

- Pulse los botones [▲][▼] para elegir [Cancelar], pulse los botones [◀][▶] para elegir [OK] y, a continuación, pulse el botón [⊕].

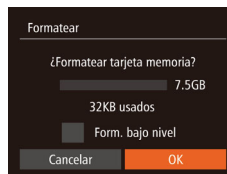

### 3 Formatee la tarjeta de memoria.

- Para iniciar el proceso de formateo, pulse los botones [▲][▼] para elegir [OK] y, a continuación, pulse el botón [⊕].
- Cuando finalice el formateo, se mostrará [Finalizado el formateo de la tarjeta de memoria]. Pulse el botón [⊕].

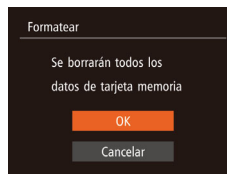

- El formateo o borrado de los datos de una tarjeta de memoria solo cambia la información de gestión de archivos de la tarjeta y no borra los datos totalmente. Cuando transfiera o deseche tarjetas de memoria, tome medidas para proteger la información personal, si es necesario, por ejemplo destruyendo físicamente las tarjetas.

Antes de usar la cámara

Guía básica

Guía avanzada

**1** Nociones básicas sobre la cámara

**2** Modo Auto/Modo Auto híbrido

**3** Otros modos de disparo

**4** Modo P

**5** Modo Tv, Av y M

**6** Modo de reproducción

**7** Funciones Wi-Fi

**8** Menú de ajuste

**9** Accesorios

**10** Apéndice

Índice





- La capacidad total de la tarjeta indicada en la pantalla de formateo puede ser inferior a la capacidad anunciada.

## Formateo de bajo nivel

Realice un formateo de bajo nivel en los casos siguientes: se muestra [Error tarjeta memoria], la cámara no funciona correctamente, la lectura o escritura de imágenes en la tarjeta es más lenta, el disparo continuo es más lento o la grabación de vídeo se detiene repentinamente. El formateo de bajo nivel borra todos los datos de una tarjeta de memoria. Antes de realizar un formateo de bajo nivel, copie las imágenes de la tarjeta de memoria en un ordenador o tome otras medidas para hacer una copia de seguridad.

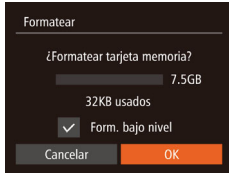

- En la pantalla del paso 2 de “Formateo de tarjetas de memoria” (📖132), pulse los botones [▲][▼] para elegir [Form. bajo nivel] y, a continuación, pulse los botones [◀][▶] para seleccionar esta opción. Se muestra un icono [✓].
- Siga los pasos 2 – 3 de “Formateo de tarjetas de memoria” (📖132) para continuar con el proceso de formateo.



- El formateo de bajo nivel tarda más que el “Formateo de tarjetas de memoria” (📖132), porque se borran los datos de todas las regiones de almacenamiento de la tarjeta de memoria.
- Puede cancelar el formateo de bajo nivel en curso eligiendo [Parar]. En este caso se borrarán todos los datos, pero la tarjeta de memoria puede utilizarse normalmente.

## Numeración de archivos

Las fotos se numeran automáticamente en orden secuencial (0001 – 9999) y se guardan en carpetas, en cada una de las cuales caben hasta 2000 imágenes. Puede cambiar la manera en que la cámara asigna los números de archivo.



- Elija [Número archivo] y, a continuación, elija una opción.

Continuo	Las imágenes se numeran consecutivamente (hasta que se toma o se guarda la foto número 9999), aunque se cambie de tarjeta de memoria.
Auto Reset	La numeración de imágenes se reinicia a 0001 si se cambia de tarjeta de memoria o cuando se crea una carpeta nueva.



- Independientemente de la opción seleccionada en este ajuste, es posible numerar las fotos consecutivamente, después del último número de imágenes existentes, en las nuevas tarjetas de memoria insertadas. Para empezar a guardar fotos desde 0001, utilice una tarjeta de memoria vacía (o formateada (📖132)).

Antes de usar la cámara

Guía básica

Guía avanzada

**1** Nociones básicas sobre la cámara

**2** Modo Auto/Modo Auto híbrido

**3** Otros modos de disparo

**4** Modo P

**5** Modo Tv, Av y M

**6** Modo de reproducción

**7** Funciones Wi-Fi

**8** Menú de ajuste

**9** Accesorios

**10** Apéndice

Índice



## Almacenamiento de imágenes basado en datos

En lugar de guardar las imágenes en carpetas que se crean cada mes, puede hacer que la cámara cree carpetas cada día que fotografíe, para almacenar las fotos tomadas ese día.



- Elija [Crear carpeta] y, a continuación, elija [Diario].
- Las imágenes se guardarán ahora en carpetas creadas en la fecha de disparo.

## Visualización métrica/no métrica

Cambie la unidad de medida que se muestra en la información de elevación de GPS (125), en la barra de zoom (32), en el indicador de enfoque manual (68) y en otros lugares de m/cm a pies/pulgadas si es necesario.



- Elija [Unidades] y, a continuación, elija [ft/in].

## Consulta de logotipos de certificación

Algunos logotipos de los requisitos de certificación que cumple la cámara se pueden ver en la pantalla. Otros logotipos de certificación están impresos en esta guía, en el embalaje de la cámara o en el cuerpo de la cámara.

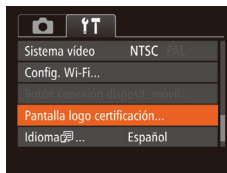

- Elija [Pantalla logo certificación] y, a continuación, pulse el botón [OK].

## Idioma de la pantalla

Cambie el idioma de la pantalla como sea necesario.



- Elija [Idioma] y, a continuación, pulse el botón [OK].
- Pulse los botones [▲][▼][◀][▶] para elegir un idioma y, a continuación, pulse el botón [OK].



- También puede acceder a la pantalla [Idioma] en el modo de reproducción manteniendo pulsado el botón [OK] y pulsando inmediatamente el botón **MENU**.

Antes de usar la cámara

Guía básica

Guía avanzada

**1** Nociones básicas sobre la cámara

**2** Modo Auto/Modo Auto híbrido

**3** Otros modos de disparo

**4** Modo P

**5** Modo Tv, Av y M

**6** Modo de reproducción

**7** Funciones Wi-Fi

**8** Menú de ajuste

**9** Accesorios

**10** Apéndice

Índice



## Configuración de otros ajustes

Los siguientes ajustes también pueden configurarse en la ficha [f1].

- [Sistema vídeo] (📖139)
- [Config. Wi-Fi] (📖101)
- [Botón conexión disposit. móvil] (📖105)

## Restablecimiento de valores predeterminados

Si cambia accidentalmente un ajuste, puede restablecer los ajustes predeterminados de la cámara.

### 1 Acceda a la pantalla [Reiniciar todo].

- Elija [Reiniciar todo] y, a continuación, pulse el botón [OK].

### 2 Restablezca los ajustes predeterminados.

- Pulse los botones [◀][▶] para elegir [OK] y, a continuación, pulse el botón [OK].
- Se restablecerán los ajustes predeterminados.

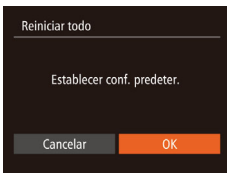

- En las siguientes funciones no se restablecen los ajustes predeterminados.
  - Los ajustes [Fecha/Hora] (📖130), [Zona horaria] (📖130), [Idioma] (📖134) y [Sistema vídeo] (📖139) de la ficha [f1]
  - Los datos de balance de blancos personalizado que haya registrado (📖66)
  - Modo de disparo elegido en los modos [SCN] (📖54) y [📷] (📖55)
  - Configuración de Wi-Fi (📖101)

## Antes de usar la cámara

### Guía básica

### Guía avanzada

#### 1 Nociones básicas sobre la cámara

#### 2 Modo Auto/Modo Auto híbrido

#### 3 Otros modos de disparo

#### 4 Modo P

#### 5 Modo Tv, Av y M

#### 6 Modo de reproducción

#### 7 Funciones Wi-Fi

#### 8 Menú de ajuste

#### 9 Accesorios

#### 10 Apéndice

## Índice



# 9

## Accesorios

Disfrute de otros aspectos de la cámara con los accesorios opcionales de Canon y otros accesorios compatibles que se venden por separado

### Mapa del sistema

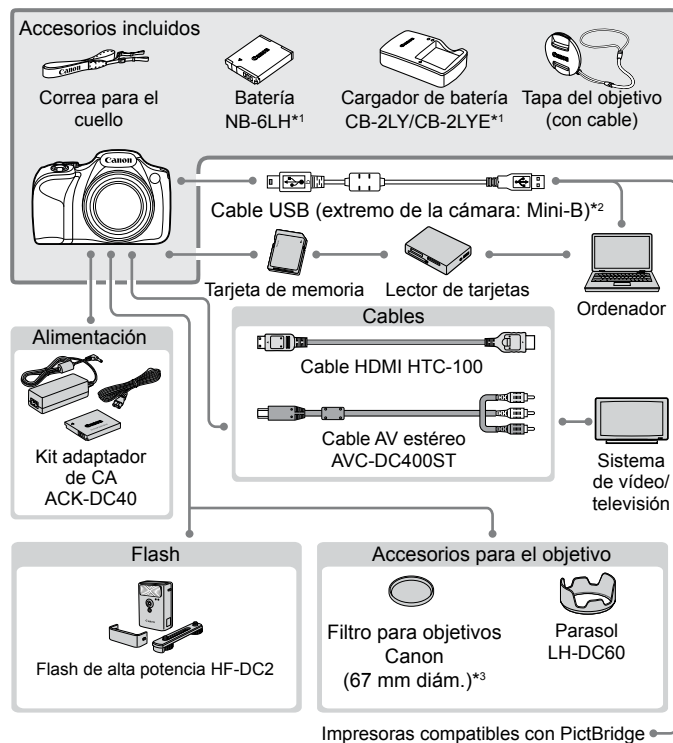

\*1 También se puede comprar por separado.

\*2 También está disponible un accesorio Canon original (Cable interfaz IFC-400PCU).

\*3 Requiere el adaptador para filtros FA-DC67A.

Antes de usar la cámara

Guía básica

Guía avanzada

**1** Nociones básicas sobre la cámara

**2** Modo Auto/Modo Auto híbrido

**3** Otros modos de disparo

**4** Modo P

**5** Modo Tv, Av y M

**6** Modo de reproducción

**7** Funciones Wi-Fi

**8** Menú de ajuste

**9** Accesorios

**10** Apéndice

Índice





### Se recomienda el uso de accesorios originales de Canon.

Este producto se ha diseñado para alcanzar un rendimiento excelente cuando se utiliza con accesorios originales de la marca Canon. Canon no asume ninguna responsabilidad por los daños o accidentes ocasionados a este producto, tales como incendios, etc., que se deriven del funcionamiento incorrecto de accesorios no originales de la marca Canon (por ejemplo, la fuga o explosión de una batería). Tenga en cuenta que esta garantía no se aplica a las reparaciones relacionadas con el mal funcionamiento de accesorios que no sean originales de la marca Canon, si bien puede solicitar dichas reparaciones sujetas a cargos.

## Accesorios opcionales

Los siguientes accesorios de la cámara se venden por separado. Tenga en cuenta que la disponibilidad varía por zonas y que es posible que algunos accesorios ya no estén disponibles.

### Fuentes de alimentación

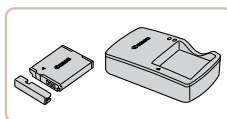

#### Batería NB-6LH

- Batería recargable de ion-litio

#### Cargador de batería CB-2LY/CB-2LYE

- Cargador para la batería NB-6LH

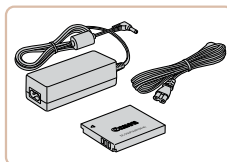

#### Kit adaptador de CA ACK-DC40

- Para alimentar la cámara mediante la corriente doméstica. Se recomienda para utilizar la cámara durante períodos prolongados, o cuando se conecte la cámara a una impresora o a un ordenador. No se puede utilizar para recargar la batería dentro de la cámara.



- La batería incluye una práctica tapa que se puede montar para conocer inmediatamente el estado de carga. Monte la tapa de modo que ▲ sea visible en una batería cargada o móntela de modo que ▲ no sea visible en una batería descargada.
- También es compatible la batería NB-6L.

Antes de usar la cámara

Guía básica

Guía avanzada

**1** Nociones básicas sobre la cámara

**2** Modo Auto/Modo Auto híbrido

**3** Otros modos de disparo

**4** Modo P

**5** Modo Tv, Av y M

**6** Modo de reproducción

**7** Funciones Wi-Fi

**8** Menú de ajuste

**9** Accesorios

**10** Apéndice

Índice





- El cargador de batería y el kit adaptador de CA se pueden utilizar en regiones con corriente CA de 100 – 240 V (50/60 Hz).
- Para las tomas eléctricas con formato diferente utilice un adaptador para la clavija, disponible en el comercio. No utilice nunca un transformador eléctrico diseñado para viajes porque puede dañar la batería.

## Flash



### Flash de alta potencia HF-DC2

- Flash externo para iluminar sujetos que estén fuera del alcance del flash integrado.



- Las unidades de flash de alta potencia no se pueden usar en modo de disparo **[M]** ni en modo **[Av]** o **[Tv]** cuando [Modo de flash] está ajustado en [Manual].

## Otros accesorios

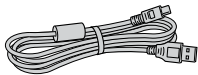

### Cable interfaz IFC-400PCU

- Para conectar la cámara a un ordenador o a una impresora.

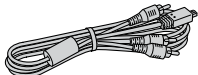

### Cable AV estéreo AVC-DC400ST

- Conecte la cámara a un televisor para disfrutar de la reproducción en una pantalla de televisión, de mayor tamaño.

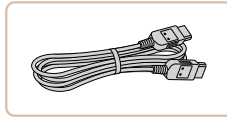

### Cable HDMI HTC-100

- Para conectar la cámara a una entrada HDMI de un televisor de alta definición.



### Parasol LH-DC60

- Evita que entre en el objetivo luz que venga de fuera del ángulo de visión y que provoque la aparición de "flare" o imágenes fantasma, que reducen la calidad de la imagen.



### Adaptador para filtro FA-DC67A

- Adaptador necesario para montar filtros de 67 mm.



- No se puede montar a la vez en la cámara un filtro para el objetivo y la tapa del objetivo.

## Impresora

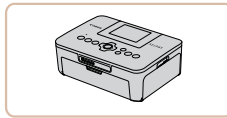

### Impresoras de marca Canon compatibles con PictBridge

- Incluso sin usar un ordenador, puede imprimir imágenes conectando la cámara directamente a una impresora. Para obtener información detallada, visite la tienda Canon más cercana.

## Antes de usar la cámara

### Guía básica

### Guía avanzada

#### 1 Nociones básicas sobre la cámara

#### 2 Modo Auto/Modo Auto híbrido

#### 3 Otros modos de disparo

#### 4 Modo P

#### 5 Modo Tv, Av y M

#### 6 Modo de reproducción

#### 7 Funciones Wi-Fi

#### 8 Menú de ajuste

#### 9 Accesorios

#### 10 Apéndice

## Índice



## Uso de accesorios opcionales

▶ Imágenes fijas ▶ Vídeos

## Reproducción en un televisor

▶ Imágenes fijas ▶ Vídeos

Conectando la cámara a un televisor, podrá ver las imágenes en una pantalla de televisión, de mayor tamaño. Para ver información detallada sobre la conexión o cómo cambiar de entrada, consulte el manual del televisor.



- Es posible que parte de la información no se muestre al ver las imágenes en un televisor (160).

## Reproducción en un televisor de alta definición

▶ Imágenes fijas ▶ Vídeos

Conectar la cámara a un televisor HD con el cable HDMI HTC-100 (se vende por separado) permite ver las fotos en la pantalla del televisor, de mayor tamaño. Los vídeos grabados con una resolución de [Full HD] o [4K] se pueden ver en alta definición.

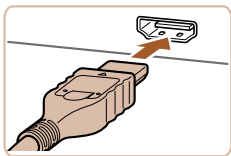

### 1 Asegúrese de que la cámara y el televisor estén apagados.

### 2 Conecte la cámara al televisor.

- En el televisor, introduzca completamente la clavija del cable en la entrada HDMI, como se muestra.

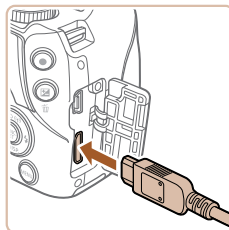

- En la cámara, abra la tapa de terminales e introduzca completamente la clavija del cable en el terminal de la cámara.

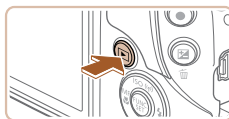

### 3 Encienda el televisor y cambie a la entrada de vídeo.

- Cambie la entrada del televisor a la entrada de vídeo a la que conectó el cable en el paso 2.

### 4 Encienda la cámara.

- Pulse el botón [▶] para encender la cámara.
- Las imágenes de la cámara se muestran ahora en el televisor. (No se mostrará nada en la pantalla de la cámara.)
- Cuando termine, apague la cámara y el televisor antes de desconectar el cable.



- Los sonidos de funcionamiento de la cámara no se reproducen mientras la cámara está conectada a un televisor HD.

Antes de usar la cámara

Guía básica

Guía avanzada

1 Nociones básicas sobre la cámara

2 Modo Auto/Modo Auto híbrido

3 Otros modos de disparo

4 Modo P

5 Modo Tv, Av y M

6 Modo de reproducción

7 Funciones Wi-Fi

8 Menú de ajuste

9 Accesorios

10 Apéndice

Índice



## Reproducción en un televisor de definición estándar

► Imágenes fijas ► Vídeos

Conectar la cámara a un televisor con el cable AV estéreo AVC-DC400ST (se vende por separado) permite ver las fotos en la pantalla del televisor, de mayor tamaño, mientras se controla la cámara.

### 1 Asegúrese de que la cámara y el televisor estén apagados.

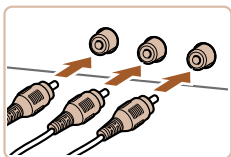

### 2 Conecte la cámara al televisor.

- En el televisor, introduzca completamente las clavijas de los cables en las entradas de vídeo, como se muestra.
- Asegúrese de que las clavijas de los cables estén en entradas de vídeo del mismo color.
- En la cámara, abra la tapa de terminales e introduzca completamente la clavija del cable en el terminal de la cámara.

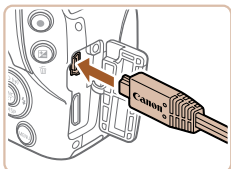

### 3 Muestre las imágenes.

- Siga los pasos 3 – 4 de “Reproducción en un televisor de alta definición” (libro 139) para mostrar imágenes.



- No será posible una visualización correcta a menos que el formato de salida de vídeo de la cámara (NTSC o PAL) coincida con el formato del televisor. Para cambiar el formato de salida de vídeo, pulse el botón [MENU] y elija [Sistema vídeo] en la ficha [↑].



- Cuando la cámara y el televisor estén conectados, también podrá disparar con una vista previa de las fotos en la pantalla del televisor, de mayor tamaño. Para disparar, siga los mismos pasos que cuando se utiliza la pantalla de la cámara. Sin embargo, Zoom punto AF (libro 48) y Zoom punto MF (libro 68) no están disponibles.

## Alimentación de la cámara mediante la corriente doméstica

► Imágenes fijas ► Vídeos

La alimentación de la cámara con el kit adaptador de CAACK-DC40 (se vende por separado) elimina la necesidad de supervisar el nivel de energía que queda en la batería.

### 1 Asegúrese de que la cámara esté apagada.

### 2 Introduzca el adaptador.

- Siga el paso 1 de “Introducción de la batería y la tarjeta de memoria” (libro 19) para abrir la tapa.
- Sujete el adaptador con los terminales (1) orientados como se muestra e introdúzcalo igual que lo haría con una batería (siguiendo el paso 2 de “Introducción de la batería y la tarjeta de memoria” (libro 19)).
- Siga el paso 4 de “Introducción de la batería y la tarjeta de memoria” (libro 19) para cerrar la tapa.

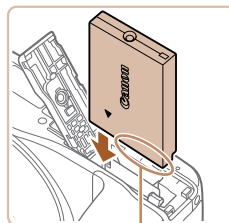

(1)

Antes de usar la cámara

Guía básica

Guía avanzada

1 Nociones básicas sobre la cámara

2 Modo Auto/Modo Auto híbrido

3 Otros modos de disparo

4 Modo P

5 Modo Tv, Av y M

6 Modo de reproducción

7 Funciones Wi-Fi

8 Menú de ajuste

9 Accesorios

10 Apéndice

Índice



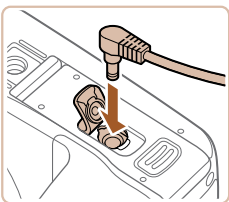

### 3 Conecte el adaptador de CA al adaptador.

- Abra la tapa e introduzca totalmente la clavija del adaptador de CA en el adaptador.

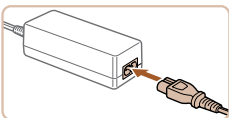

### 4 Conecte el cable de corriente.

- Introduzca un extremo del cable de corriente en el alimentador de corriente y, a continuación, inserte el otro extremo en una toma de corriente.
- Encienda la cámara y utilícela como desee.
- Cuando termine, apague la cámara y desconecte el cable de corriente de la toma de corriente.



- No desconecte el adaptador de CA ni desenchufe el cable de corriente mientras la cámara esté aún encendida. Puede borrar las fotos o dañar la cámara.
- No sujete el adaptador de CA ni el cable del adaptador a otros objetos. Si lo hace así, el producto podría averiarse o dañarse.

## Uso de un parasol (se vende por separado)

► Imágenes fijas ► Vídeos

Para fotografiar con gran angular sujetos a contraluz sin utilizar el flash, monte el parasol LH-DC60 opcional para evitar que entre luz en el objetivo desde fuera del ángulo de visión.

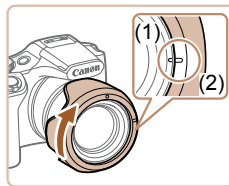
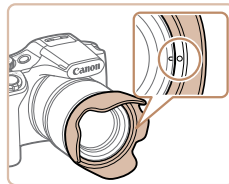
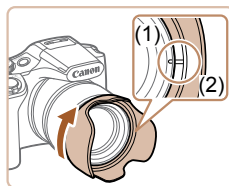

- Asegúrese de que la cámara esté apagada.
- Alinee la marca del parasol (2) con la marca de la cámara (1) y gire el parasol en la dirección de la flecha hasta que encaje en su lugar.
- Para retirar el parasol, gírelo en la dirección opuesta.

- Para montar el parasol invertido (como se muestra) cuando no lo esté utilizando, alinee la marca del parasol (2) con la marca de la cámara (1) y gire el parasol en la dirección de la flecha hasta que encaje en su lugar.



- Si utiliza el flash integrado mientras está montado el parasol, puede producirse viñeteado.

Antes de usar la cámara

Guía básica

Guía avanzada

**1** Nociones básicas sobre la cámara

**2** Modo Auto/Modo Auto híbrido

**3** Otros modos de disparo

**4** Modo P

**5** Modo Tv, Av y M

**6** Modo de reproducción

**7** Funciones Wi-Fi

**8** Menú de ajuste

**9** Accesorios

**10** Apéndice

Índice





- No se puede montar a la vez en la cámara el adaptador para filtro y un parasol.

## Uso de filtros para objetivos (se venden por separado)

► Imágenes fijas ► Videos

Si monta un filtro para objetivos en la cámara protegerá el objetivo y podrá disparar con diversos efectos. Para montar un filtro para objetivos, necesitará el adaptador para filtro FA-DC67A (se vende por separado).

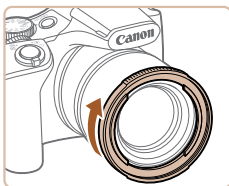

### 1 Monte el adaptador para filtro.

- Asegúrese de que la cámara esté apagada.
- Alinee las muescas de la cámara y del adaptador para filtro y gire el adaptador en la dirección de la flecha hasta que encaje.
- Para retirar el adaptador para filtro, gírelo en la dirección opuesta.

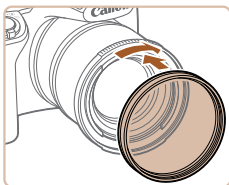

### 2 Monte un filtro.

- Gire el filtro en el sentido de la flecha para montarlo en la cámara.
- No apriete demasiado el filtro. Si lo hace, puede impedir que se pueda quitar el filtro y puede dañar la cámara.



- Recomendamos el uso de filtros Canon genuinos (67 mm diám.).
- Cuando no utilice el enfoque automático para disparar, ajuste la opción de enfoque manual [MF seguridad] en [On].
- Es posible que algunas partes de la imagen aparezcan más oscuras cuando se utiliza el flash integrado con el adaptador para filtro montado.
- Cuando utilice el adaptador para filtro, utilice un solo filtro a la vez. Si monta varios filtros, o accesorios tales como una lente pesada, puede provocar que los accesorios se caigan y se dañen.
- No sujete el adaptador para filtro con fuerza.
- Retire el adaptador para filtro cuando no esté utilizando un filtro.



- No se puede montar a la vez en la cámara el adaptador para filtro y un parasol.

## Antes de usar la cámara

### Guía básica

### Guía avanzada

#### 1 Nociones básicas sobre la cámara

#### 2 Modo Auto/Modo Auto híbrido

#### 3 Otros modos de disparo

#### 4 Modo P

#### 5 Modo Tv, Av y M

#### 6 Modo de reproducción

#### 7 Funciones Wi-Fi

#### 8 Menú de ajuste

#### 9 Accesorios

#### 10 Apéndice

## Índice



## Uso del software

A continuación se presenta el software disponible para su descarga desde el sitio web de Canon, con instrucciones para la instalación y para guardar imágenes en un ordenador.

### Software

Después de descargar el software desde el sitio web de Canon e instalarlo, podrá hacer lo siguiente en el ordenador.

- CameraWindow
  - Importar imágenes y cambiar los ajustes de la cámara



- Se necesita acceso a Internet, y cualquier cargo del proveedor de acceso a Internet o tarifa de acceso deberá pagarse por separado.

## Conexiones de ordenador mediante un cable

### Comprobación del entorno informático

El software se puede utilizar en los siguientes ordenadores. Para ver información detallada sobre requisitos del sistema y compatibilidad, incluida la compatibilidad con nuevos sistemas operativos, visite el sitio web de Canon.

Sistema operativo*	Windows	Mac OS
	Windows 8/8.1 Windows 7 SP1	Mac OS X 10.9 Mac OS X 10.8

\* Cuando envíe imágenes a un ordenador mediante Wi-Fi, consulte los requisitos del sistema en "Comprobación del entorno informático" (📖109).



- Consulte el sitio web de Canon para ver los requisitos del sistema actualizados, incluidas las versiones compatibles de los sistemas operativos.

### Instalación del software

Para ver las instrucciones de instalación del software, consulte "Instalación del software" (📖109).

Antes de usar la cámara

Guía básica

Guía avanzada

**1** Nociones básicas sobre la cámara

**2** Modo Auto/Modo Auto híbrido

**3** Otros modos de disparo

**4** Modo P

**5** Modo Tv, Av y M

**6** Modo de reproducción

**7** Funciones Wi-Fi

**8** Menú de ajuste

**9** Accesorios

**10** Apéndice

Índice



## Guardar imágenes en un ordenador

Aquí se utiliza Windows 7 y Mac OS X 10.8, a efectos ilustrativos.

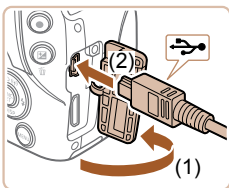

### 1 Conecte la cámara al ordenador.

- Con la cámara apagada, abra la tapa (1). Con la clavija pequeña del cable USB con la orientación que se muestra, inserte por completo la clavija en el terminal de la cámara (2).

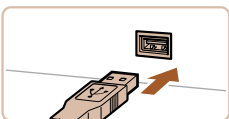

- Introduzca la clavija grande del cable USB en el puerto USB del ordenador. Para ver información detallada acerca de las conexiones USB del ordenador, consulte el manual del usuario del ordenador.

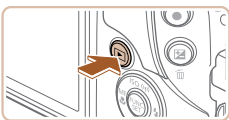

### 2 Encienda la cámara para acceder a CameraWindow.

- Pulse el botón [▶] para encender la cámara.
- Mac OS: se mostrará CameraWindow cuando se establezca una conexión entre la cámara y el ordenador.
- Windows: siga los pasos que se presentan a continuación.
- En la pantalla que se muestra, haga clic en el vínculo [ ] para modificar el programa.



- Elija [Descarga imágenes de Canon Camera] y haga clic en [Aceptar].

- Haga doble clic en [ ].

### 3 Guarde las imágenes en el ordenador.

- Haga clic en [Importar imágenes de la cámara] y, a continuación, haga clic en [Importar imágenes no transferidas].
- Las imágenes se guardan ahora en la carpeta Imágenes del ordenador, en carpetas separadas denominadas por fecha.
- Una vez guardadas las imágenes, cierre CameraWindow, pulse el botón [▶] para apagar la cámara y, a continuación, desconecte el cable.
- Para ver las imágenes guardadas, utilice el software de visualización de imágenes estándar del sistema operativo.

Antes de usar la cámara

Guía básica

Guía avanzada

**1** Nociones básicas sobre la cámara

**2** Modo Auto/Modo Auto híbrido

**3** Otros modos de disparo

**4** Modo P

**5** Modo Tv, Av y M

**6** Modo de reproducción

**7** Funciones Wi-Fi

**8** Menú de ajuste

**9** Accesorios

**10** Apéndice

Índice

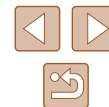





- Windows 7: si no se muestra la pantalla del paso 2, haga clic en el icono  en la barra de tareas.
- Mac OS: si no se muestra CameraWindow después del paso 2, haga clic en el icono [CameraWindow] del Dock.
- Aunque puede guardar imágenes en un ordenador con solo conectar la cámara al ordenador, sin utilizar el software, se aplican las siguientes limitaciones.
  - Es posible que tenga que esperar unos minutos después de conectar la cámara al ordenador hasta que las imágenes de la cámara estén accesibles.
  - Es posible que las imágenes tomadas en orientación vertical se guarden con orientación horizontal.
  - Puede que los ajustes de protección de las imágenes que se guarden en un ordenador se borren.
  - Es posible que se produzca algún problema al guardar imágenes o información de imágenes, según la versión del sistema operativo, el software que se utilice o el tamaño de los archivos.

## Impresión de imágenes

► Imágenes fijas ► Videos

Puede imprimir fácilmente las fotos conectando la cámara a una impresora. En la cámara, puede especificar las imágenes para configurar la impresión por lotes, preparar pedidos para servicios de revelado fotográfico y preparar pedidos o imprimir imágenes para fotolibros. A efectos ilustrativos, aquí se utiliza una impresora fotográfica compacta de la serie Canon SELPHY CP. Las pantallas que se muestran y las funciones disponibles varían según la impresora. Consulte también el manual de la impresora para obtener información adicional.

## Impresión fácil

► Imágenes fijas ► Videos

Imprima fácilmente las fotos conectando la cámara a una impresora compatible con PictBridge (se vende por separado) con el cable USB.

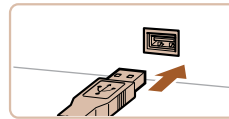
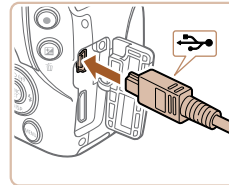

### 1 Asegúrese de que la cámara y la impresora estén apagadas.

### 2 Conecte la cámara a la impresora.

- Abra la tapa de terminales. Sujete la clavija menor del cable con la orientación que se muestra e introduzca por completo la clavija en el terminal de la cámara.
- Conecte la clavija mayor del cable a la impresora. Para ver más detalles sobre la conexión, consulte el manual de la impresora.

### 3 Encienda la impresora.

Antes de usar la cámara

Guía básica

Guía avanzada

**1** Nociones básicas sobre la cámara

**2** Modo Auto/Modo Auto híbrido

**3** Otros modos de disparo

**4** Modo P

**5** Modo Tv, Av y M

**6** Modo de reproducción

**7** Funciones Wi-Fi

**8** Menú de ajuste

**9** Accesorios

**10** Apéndice

Índice



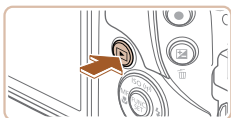

#### 4 Encienda la cámara.

- Pulse el botón [▶] para encender la cámara.

#### 5 Elija una imagen.

- Pulse los botones [◀][▶] para elegir una imagen.



#### 6 Acceda a la pantalla de impresión.

- Pulse el botón [P], elija [▶] y, a continuación, pulse otra vez el botón [P].



#### 7 Imprima la imagen.

- Pulse los botones [▲][▼] para elegir [Imprimir] y, a continuación, pulse el botón [P].
- Se iniciará la impresión.
- Para imprimir otras imágenes, repita los procedimientos anteriores a partir del paso 5 una vez que finalice la impresión.
- Cuando haya terminado de imprimir, apague la cámara y la impresora, y desconecte el cable.



- Para ver impresoras de marca Canon compatibles con PictBridge (se venden por separado), consulte "Impresora" (138).

## Configuración de los ajustes de impresión

► Imágenes fijas ► Vídeos



#### 1 Acceda a la pantalla de impresión.

- Siga los pasos 1 – 6 de "Impresión fácil" (145) para acceder a esta pantalla.

#### 2 Configure los ajustes.

- Pulse los botones [▲][▼] para elegir un elemento y, a continuación, pulse los botones [◀][▶] para elegir una opción.

🗨️	Predeter.	Utiliza los ajustes actuales de la impresora.
	Fecha	Imprime las imágenes añadiéndoles la fecha.
	Archivo N°	Imprime las imágenes añadiéndoles el número de archivo.
	Ambos	Imprime las imágenes añadiéndoles tanto la fecha como el número de archivo.
	Off	–
🖨️	Predeter.	Utiliza los ajustes actuales de la impresora.
	Off	–
	On	Utiliza la información del momento de disparo para imprimir con la configuración óptima.
	O. Rojos1	Corrige el efecto de ojos rojos.
📄	No. de copias	Elija el número de copias que se va a imprimir.
Recortar	–	Especifique el área de la imagen que desea imprimir (147).
Ajustes papel	–	Especifique el tamaño, el diseño y otros detalles del papel (147).

Antes de usar la cámara

Guía básica

Guía avanzada

**1** Nociones básicas sobre la cámara

**2** Modo Auto/Modo Auto híbrido

**3** Otros modos de disparo

**4** Modo P

**5** Modo Tv, Av y M

**6** Modo de reproducción

**7** Funciones Wi-Fi

**8** Menú de ajuste

**9** Accesorios

**10** Apéndice

Índice



## Recorte de imágenes antes de la impresión

► Imágenes fijas ► Vídeos

Si recorta las imágenes antes de la impresión, puede imprimir el área de la imagen que desee en lugar de la imagen completa.



### 1 Elija [Recortar].

- Siga el paso 1 de “Configuración de los ajustes de impresión” (📖 146) para acceder a la pantalla de impresión, elija [Recortar] y pulse el botón [OK].
- Ahora se muestra un recuadro de recorte, que indica el área de la imagen que se va a imprimir.

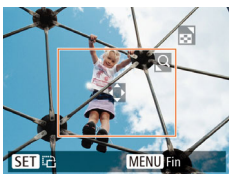

### 2 Ajuste el recuadro de recorte como sea necesario.

- Para cambiar el tamaño del recuadro, mueva la palanca del zoom.
- Para mover el recuadro, pulse los botones [▲][▼][◀][▶].
- Para girar el recuadro, pulse el botón [⊞].
- Pulse el botón [MENU], pulse los botones [▲][▼] para elegir [OK] y, a continuación, pulse el botón [OK].

### 3 Imprima la imagen.

- Siga el paso 7 de “Impresión fácil” (📖 145) para imprimir.



- Puede que no sea posible recortar con tamaños de imagen pequeños o con algunos formatos.
- Puede que las fechas no se impriman correctamente si recorta imágenes tomadas con la opción [Fecha] seleccionada.

## Elección del tamaño y el diseño del papel antes de la impresión

► Imágenes fijas ► Vídeos



### 1 Elija [Ajustes papel].

- Siga el paso 1 de “Configuración de los ajustes de impresión” (📖 146) para acceder a la pantalla de impresión, elija [Ajustes papel] y pulse el botón [OK].



### 2 Elija un tamaño de papel.

- Pulse los botones [▲][▼] para elegir una opción y, a continuación, pulse el botón [OK].



### 3 Elija un tipo de papel.

- Pulse los botones [▲][▼] para elegir una opción y, a continuación, pulse el botón [OK].



### 4 Elija un diseño.

- Pulse los botones [▲][▼] para elegir una opción.
- Cuando elija [Imág./pág.], pulse los botones [◀][▶] para especificar el número de imágenes por hoja.
- Pulse el botón [OK].

### 5 Imprima la imagen.

Antes de usar la cámara

Guía básica

Guía avanzada

**1** Nociones básicas sobre la cámara

**2** Modo Auto/Modo Auto híbrido

**3** Otros modos de disparo

**4** Modo P

**5** Modo Tv, Av y M

**6** Modo de reproducción

**7** Funciones Wi-Fi

**8** Menú de ajuste

**9** Accesorios

**10** Apéndice

Índice



## Opciones de diseño disponibles

Predeter.	Utiliza los ajustes actuales de la impresora.
Con bordes	Imprime con espacio en blanco alrededor de la imagen.
Sin bordes	Sin bordes, impresión de borde a borde.
Imág./pág	Elija cuántas imágenes desea imprimir en cada hoja.
Foto Carné	Imprime imágenes para propósitos de identificación. Disponible solo para imágenes con resolución L y formato 4:3.
Tam. Fijo	Elija el tamaño de impresión. Elija entre copias de tamaño 90 x 130 mm, postal o panorámico.

## Impresión de fotos de carnet

► Imágenes fijas ► Vídeos

### 1 Elija [Foto Carné].

- Siga los pasos 1 – 4 de “Elección del tamaño y el diseño del papel antes de la impresión” (📖147), elija [Foto Carné] y pulse el botón [OK].



### 2 Elija la longitud de los lados largo y corto.

- Pulse los botones [▲][▼] para elegir un elemento. Elija la longitud pulsando los botones [◀][▶] y, a continuación, pulse el botón [OK].

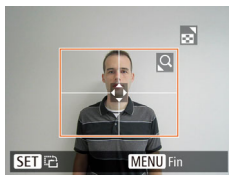

### 3 Elija el área de impresión.

- Siga el paso 2 de “Recorte de imágenes antes de la impresión” (📖147) para elegir el área de impresión.

### 4 Imprima la imagen.

## Impresión de escenas de vídeo

► Imágenes fijas ► Vídeos

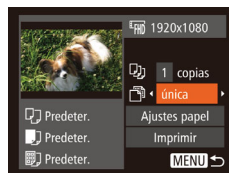

### 1 Acceda a la pantalla de impresión.

- Siga los pasos 1 – 6 de “Impresión fácil” (📖145) para elegir un vídeo. Se muestra esta pantalla.

### 2 Elija un método de impresión.

- Pulse los botones [▲][▼] para elegir [Única] y, a continuación, pulse los botones [◀][▶] para elegir el método de impresión.

### 3 Imprima la imagen.

## Opciones de impresión de vídeo

Única	Imprime la escena actual como una imagen fija.
Secuenc.	Imprime una serie de escenas, separadas por un determinado intervalo, en una única hoja de papel. También puede imprimir el número de carpeta, el número de archivo y el tiempo transcurrido para el fotograma ajustando [Caption] en [On].



- Para cancelar la impresión en curso, pulse el botón [OK], elija [OK] y, a continuación, pulse otra vez el botón [OK].
- No se puede elegir [Foto Carné] y [Secuenc.] en los modelos CP720/CP730 y anteriores de las impresoras de marca Canon compatibles con PictBridge.

Antes de usar la cámara

Guía básica

Guía avanzada

**1** Nociones básicas sobre la cámara

**2** Modo Auto/Modo Auto híbrido

**3** Otros modos de disparo

**4** Modo P

**5** Modo Tv, Av y M

**6** Modo de reproducción

**7** Funciones Wi-Fi

**8** Menú de ajuste

**9** Accesorios

**10** Apéndice

Índice



## Adición de imágenes a la lista de impresión (DPOF)

► Imágenes fijas ► Vídeos

Se puede configurar en la cámara la impresión por lotes (📖151) y el pedido de copias de un servicio de revelado fotográfico. Elija como máximo 998 imágenes de una tarjeta de memoria y configure los ajustes correspondientes, tales como el número de copias, de la manera siguiente. La información de impresión que prepare de esta manera cumplirá las normas DPOF (Digital Print Order Format, Formato de orden de impresión digital).

### Configuración de los ajustes de impresión

► Imágenes fijas ► Vídeos

Especifique el formato de impresión, si desea añadir la fecha o el número de archivo, y otros ajustes de la manera siguiente. Estos ajustes se aplican a todas las imágenes de la lista de impresión.



- Pulse el botón [MENU] y, a continuación, elija [Ajustes impresión] en la ficha [📄]. Elija y configure los elementos como desee (📖29).

Tipo Impresión	Estándar	Se imprime una imagen en cada hoja.
	Índice	Se imprime versiones de menor tamaño de varias imágenes en cada hoja.
	Ambos	Se imprime tanto el formato estándar como el de índice.
Fecha	On	Las imágenes se imprimen con la fecha de toma.
	Off	–
Archivo N°	On	Las imágenes se imprimen con el número de archivo.
	Off	–
Can. dat. DPOF	On	Todos los ajustes de la lista de impresión de imágenes se borran después de la impresión.
	Off	–



- Es posible que, en algunos casos, la impresora o el servicio de revelado fotográfico no apliquen todos los ajustes DPOF a la impresión.
- Puede que se muestre [📄] en la cámara para avisarle de que la tarjeta de memoria tiene ajustes de impresión que se configuraron en otra cámara. Si cambia ajustes de impresión utilizando esta cámara es posible que sobrescriba todos los ajustes anteriores.
- Ajustar [Fecha] en [On] puede provocar que algunas impresoras impriman la fecha dos veces.



- Especificar [Índice] le impedirá elegir [On] para [Fecha] y [Archivo N°] al mismo tiempo.
- La impresión de índice no está disponible en algunas impresoras de marca Canon compatibles con PictBridge (se venden por separado).
- La fecha se imprime en un formato que coincide con los detalles de ajuste de [Fecha/Hora] en la ficha [📄] (📖20).

Antes de usar la cámara

Guía básica

Guía avanzada

**1** Nociones básicas sobre la cámara

**2** Modo Auto/Modo Auto híbrido

**3** Otros modos de disparo

**4** Modo P

**5** Modo Tv, Av y M

**6** Modo de reproducción

**7** Funciones Wi-Fi

**8** Menú de ajuste

**9** Accesorios

**10** Apéndice

Índice



## Configuración de la impresión para imágenes individuales

▶ Imágenes fijas ▶ Vídeos

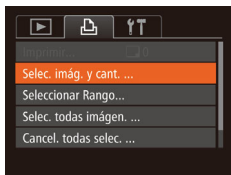

### 1 Elija [Selec. imág. y cant.].

- Pulse el botón [MENU], elija [Selec. imág. y cant.] en la ficha [D] y, a continuación, pulse el botón [OK].

### 2 Elija una imagen.

- Pulse los botones [◀][▶] para elegir una imagen y, a continuación, pulse el botón [OK].
- Ahora puede especificar el número de copias.
- Si especifica la impresión de índice para la imagen, se etiquetará con un icono [✓]. Para cancelar la impresión de índice para la imagen, pulse otra vez el botón [OK]. [✓] deja de mostrarse.

### 3 Especifique el número de copias.

- Pulse los botones [▲][▼] para especificar el número de copias (99 como máximo).
- Para configurar la impresión para otras imágenes y especificar el número de copias, repita los pasos 2 – 3.
- No se puede especificar la cantidad de copias de índice para imprimir. Solo se puede elegir las imágenes que se va a imprimir, siguiendo el paso 2.
- Cuando termine, pulse el botón [MENU] para volver a la pantalla del menú.



## Configuración de la impresión para un intervalo de imágenes

▶ Imágenes fijas ▶ Vídeos



- Siguiendo el paso 1 de “Configuración de la impresión para imágenes individuales” (p. 150), elija [Seleccionar Rango] y pulse el botón [OK].
- Siga los pasos 2 – 3 de “Selección de un rango” (p. 90) para especificar imágenes.
- Pulse los botones [▲][▼] para elegir [Ordenar] y, a continuación, pulse el botón [OK].

## Configuración de la impresión para todas las imágenes

▶ Imágenes fijas ▶ Vídeos



- Siguiendo el paso 1 de “Configuración de la impresión para imágenes individuales” (p. 150), elija [Selec. todas imagen.] y pulse el botón [OK].
- Pulse los botones [◀][▶] para elegir [OK] y, a continuación, pulse el botón [OK].

## Borrado de todas las imágenes de la lista de impresión

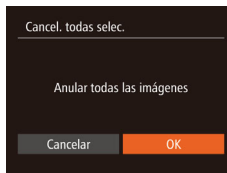

- Siguiendo el paso 1 de “Configuración de la impresión para imágenes individuales” (p. 150), elija [Cancel. todas selec.] y pulse el botón [OK].
- Pulse los botones [◀][▶] para elegir [OK] y, a continuación, pulse el botón [OK].

Antes de usar la cámara

Guía básica

Guía avanzada

**1** Nociones básicas sobre la cámara

**2** Modo Auto/Modo Auto híbrido

**3** Otros modos de disparo

**4** Modo P

**5** Modo Tv, Av y M

**6** Modo de reproducción

**7** Funciones Wi-Fi

**8** Menú de ajuste

**9** Accesorios

**10** Apéndice

Índice

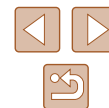

## Impresión de imágenes añadidas a la lista de impresión (DPOF)

▶ Imágenes fijas ▶ Vídeos



- Cuando se haya añadido imágenes a la lista de impresión (149 – 150), se mostrará esta pantalla cuando conecte la cámara a una impresora compatible con PictBridge. Pulse los botones [▲][▼] para elegir [Imprimir ahora] y, a continuación, pulse simplemente el botón [MENU] para imprimir las imágenes de la lista de impresión.
- Cualquier trabajo de impresión DPOF que detenga temporalmente se reanudará a partir de la imagen siguiente.

## Adición de imágenes a un fotolibro

▶ Imágenes fijas ▶ Vídeos

Se puede configurar fotolibros en la cámara eligiendo como máximo 998 imágenes de una tarjeta de memoria e importándolas en el software en el ordenador, donde se almacenarán en su propia carpeta. Es útil para pedir en línea fotolibros impresos o para imprimir fotolibros con su propia impresora.

### Elección de un método de selección

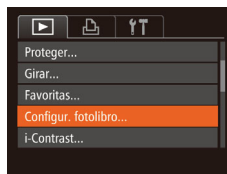

- Pulse el botón [MENU], elija [Configur. fotolibro] en la ficha [DPOF] y, a continuación, elija cómo seleccionará las imágenes.



- Puede que se muestre [O] en la cámara para avisarle de que la tarjeta de memoria tiene ajustes de impresión que se configuraron en otra cámara. Si cambia ajustes de impresión utilizando esta cámara es posible que sobrescriba todos los ajustes anteriores.

Antes de usar la cámara

Guía básica

Guía avanzada

**1** Nociones básicas sobre la cámara

**2** Modo Auto/Modo Auto híbrido

**3** Otros modos de disparo

**4** Modo P

**5** Modo Tv, Av y M

**6** Modo de reproducción

**7** Funciones Wi-Fi

**8** Menú de ajuste

**9** Accesorios

**10** Apéndice

Índice

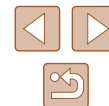

## Adición de imágenes individualmente

► Imágenes fijas ► Vídeos



### 1 Elija [Selecc.].

- Siguiendo el procedimiento de “Elección de un método de selección” (151), elija [Selecc.] y pulse el botón [OK].



### 2 Elija una imagen.

- Pulse los botones [◀][▶] para elegir una imagen y, a continuación, pulse el botón [OK].
- Se muestra [✓].
- Para quitar la imagen del fotolibro, pulse otra vez el botón [OK]. [✓] deja de mostrarse.
- Repita este proceso para especificar otras imágenes.
- Cuando termine, pulse el botón [MENU] para volver a la pantalla del menú.

## Adición de todas las imágenes a un fotolibro

► Imágenes fijas ► Vídeos

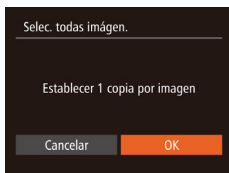

- Siguiendo el procedimiento de “Elección de un método de selección” (151), elija [Selec. todas imagen.] y pulse el botón [OK].
- Pulse los botones [◀][▶] para elegir [OK] y, a continuación, pulse el botón [OK].

## Eliminación de todas las imágenes de un fotolibro

► Imágenes fijas ► Vídeos

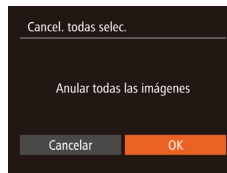

- Siguiendo el procedimiento de “Elección de un método de selección” (151), elija [Cancel. todas selec.] y pulse el botón [OK].
- Pulse los botones [◀][▶] para elegir [OK] y, a continuación, pulse el botón [OK].

Antes de usar la cámara

Guía básica

Guía avanzada

**1** Nociones básicas sobre la cámara

**2** Modo Auto/Modo Auto híbrido

**3** Otros modos de disparo

**4** Modo P

**5** Modo Tv, Av y M

**6** Modo de reproducción

**7** Funciones Wi-Fi

**8** Menú de ajuste

**9** Accesorios

**10** Apéndice

Índice





# 10

## Apéndice

Información útil cuando se utiliza la cámara

### Solución de problemas

Si cree que hay un problema con la cámara, compruebe en primer lugar lo siguiente. Si los elementos siguientes no solucionan su problema, póngase en contacto con el Servicio de asistencia al cliente de Canon.

#### Alimentación

No pasa nada cuando se pulsa el botón ON/OFF.

- Compruebe que la batería esté cargada (18).
- Compruebe que la batería se haya introducido con la orientación correcta (19).
- Compruebe que la tapa de la tarjeta de memoria/de la batería esté completamente cerrada (19).
- Los terminales de batería sucios reducen el rendimiento de la batería. Pruebe a limpiar los terminales con un bastoncillo de algodón y a volver a introducir la batería varias veces.

La batería se agota rápidamente.

- El rendimiento de la batería disminuye a temperaturas bajas. Pruebe a calentar un poco la batería colocándola en un bolsillo, por ejemplo, asegurándose de que los terminales no toquen ningún objeto de metal.
- Los terminales de batería sucios reducen el rendimiento de la batería. Pruebe a limpiar los terminales con un bastoncillo de algodón y a volver a introducir la batería varias veces.
- Si estas medidas no ayudan y la batería continúa agotándose poco después de la carga, ha alcanzado el final de su vida útil. Compre una batería nueva.

El objetivo no se retrae.

- No abra la tapa de la tarjeta de memoria/de la batería con la cámara encendida. Cierre la tapa, encienda la cámara y, a continuación, apáguela otra vez (19).

La batería está hinchada.

- Es normal que la batería se hinche, y no supone ningún riesgo para la seguridad. No obstante, si esto impide que la batería quepa en la cámara, póngase en contacto con un Servicio de asistencia al cliente de Canon.

Antes de usar la cámara

Guía básica

Guía avanzada

**1** Nociones básicas sobre la cámara

**2** Modo Auto/Modo Auto híbrido

**3** Otros modos de disparo

**4** Modo P

**5** Modo Tv, Av y M

**6** Modo de reproducción

**7** Funciones Wi-Fi

**8** Menú de ajuste

**9** Accesorios

**10** Apéndice

Índice



## Visualización en un televisor

Las imágenes de la cámara parecen distorsionadas o no se muestran en un televisor (📖139).

## Disparo

No se puede disparar.

- En el modo de reproducción (📖80), pulse el botón de disparo hasta la mitad (📖26).

Visualización extraña en la pantalla con luz escasa (📖27).

Visualización extraña en la pantalla mientras se dispara.

- Tenga en cuenta que los siguientes problemas de visualización no se graban en las imágenes fijas, pero sí en los vídeos.
  - Puede que la pantalla parpadee y aparezcan bandas horizontales bajo iluminación LED o fluorescente.

No se añade ninguna fecha a las imágenes.

- Configure el ajuste [Fecha 📅] (📖20). Tenga en cuenta que solo por haber configurado el ajuste [Fecha/Hora] (📖44) no se añade automáticamente la fecha a las imágenes.
- La fecha no se añade en los modos de disparo (📖164) en los que no se puede configurar este ajuste (📖44).

📷 parpadea en la pantalla cuando se pulsa el botón de disparo y no es posible disparar (📖35).

Se muestra [📷] cuando se pulsa el botón de disparo hasta la mitad (📖35).

- Establezca [Modo IS] en [Continuo] (📖75).
- Levante el flash y ajuste el modo de flash en [📷] (📖73).
- Aumente la velocidad ISO (📖65).
- Monte la cámara en un trípode o tome otras medidas para mantenerla fija. Además, es recomendable ajustar [Modo IS] en [Off] cuando se utilice un trípode u otro medio para sujetar la cámara (📖75).

Las fotos están desenfocadas.

- Pulse el botón de disparo hasta la mitad para enfocar los sujetos antes de pulsarlo totalmente para disparar (📖26).
- Asegúrese de que los sujetos estén dentro del intervalo de enfoque (📖172).
- Ajuste [Luz ayuda AF] en [On] (📖49).
- Confirme que no estén activadas funciones innecesarias, tales como la de macro.

- Pruebe a disparar con bloqueo de enfoque o bloqueo AF (📖73).

No se muestra ningún recuadro AF y la cámara no enfoca cuando se pulsa el botón de disparo hasta la mitad.

- Para hacer que se muestren recuadros AF y que la cámara enfoque correctamente, pruebe a componer la toma con las áreas de mayor contraste del sujeto centradas antes de pulsar hasta la mitad el botón de disparo. Si no lo hace así, pruebe a pulsar el botón de disparo hasta la mitad repetidamente.

Los sujetos de las tomas parecen demasiado oscuros.

- Levante el flash y ajuste el modo de flash en [📷] (📖73).
- Ajuste la luminosidad utilizando la compensación de la exposición (📖64).
- Ajuste el contraste utilizando i-Contrast (📖65, 📖97).
- Utilice el bloqueo AE o la medición puntual (📖64, 📖64).

Los sujetos parecen demasiado brillantes, las altas luces aparecen lavadas.

- Baje el flash y ajuste el modo de flash en [📷] (📖32).
- Ajuste la luminosidad utilizando la compensación de la exposición (📖64).
- Utilice el bloqueo AE o la medición puntual (📖64, 📖64).
- Reduzca la iluminación sobre los sujetos.

Las fotos parecen demasiado oscuras aunque destelle el flash (📖35).

- Dispare dentro del alcance del flash (📖172).
- Ajuste la luminosidad utilizando la compensación de la exposición del flash o cambiando el nivel de salida del flash (📖74, 📖79).
- Aumente la velocidad ISO (📖65).

Los sujetos parecen demasiado brillantes en las fotos con flash, las altas luces aparecen lavadas.

- Dispare dentro del alcance del flash (📖172).
- Baje el flash y ajuste el modo de flash en [📷] (📖32).
- Ajuste la luminosidad utilizando la compensación de la exposición del flash o cambiando el nivel de salida del flash (📖74, 📖79).

En las fotos con flash aparecen puntos blancos.

- Esto se debe a que la luz procedente del flash se refleja en el polvo o en partículas suspendidas en el aire.

Las fotos tienen grano.

- Baje la velocidad ISO (📖65).

## Antes de usar la cámara

### Guía básica

### Guía avanzada

#### 1 Nociones básicas sobre la cámara

#### 2 Modo Auto/Modo Auto híbrido

#### 3 Otros modos de disparo

#### 4 Modo P

#### 5 Modo Tv, Av y M

#### 6 Modo de reproducción

#### 7 Funciones Wi-Fi

#### 8 Menú de ajuste

#### 9 Accesorios

#### 10 Apéndice

## Índice



Los sujetos se ven afectados por el efecto de ojos rojos (📖47).

- Ajuste [Luz activada] en [On] (📖50) para activar la lámpara de reducción de ojos rojos (📖4) en las fotos con flash. Tenga en cuenta que mientras la lámpara de reducción de ojos rojos está encendida (durante un segundo, aproximadamente) no es posible disparar, porque la lámpara está contrarrestando el efecto de ojos rojos. Para obtener los mejores resultados, haga que los sujetos miren a la lámpara de reducción de ojos rojos. Pruebe también a aumentar la iluminación en las escenas de interior y a fotografiar desde más cerca.
- Edite las imágenes utilizando la corrección del efecto de ojos rojos (📖98).

La grabación de imágenes en la tarjeta de memoria tarda demasiado tiempo o el disparo continuo es más lento.

- Utilice la cámara para realizar un formateo a bajo nivel de la tarjeta de memoria (📖133).

Los ajustes de disparo o los ajustes del menú FUNC. no están disponibles.

- Los elementos de ajuste disponibles varían según el modo de disparo. Consulte "Funciones disponibles en cada modo de disparo", "Menú FUNC." y "Ficha Disparo" (📖161 – 📖164).

## Grabación de vídeos

El tiempo transcurrido que se muestra es incorrecto, o la grabación se interrumpe.

- Utilice la cámara para formatear la tarjeta de memoria, o cambie a una tarjeta que admita la grabación de alta velocidad. Tenga en cuenta que, aunque la indicación del tiempo transcurrido sea incorrecta, la longitud de los vídeos en la tarjeta de memoria corresponde al tiempo de grabación real (📖132, 📖172).

Se muestra [📷] y la grabación se detiene automáticamente.

- La memoria intermedia interna de la cámara se llenó porque la cámara no pudo grabar en la tarjeta de memoria con la suficiente rapidez. Pruebe una de las acciones siguientes.
  - Utilice la cámara para realizar un formateo a bajo nivel de la tarjeta de memoria (📖133).
  - Baje la calidad de la imagen (📖47).
  - Cambie a una tarjeta de memoria que admita la grabación de alta velocidad (📖172).

No es posible usar el zoom.

- No es posible usar el zoom al grabar vídeos en modo [📷] (📖56).

Los sujetos aparecen distorsionados.

- Los sujetos que pasen rápidamente por delante de la cámara pueden aparecer distorsionados. No constituye un fallo de funcionamiento.

## Reproducción

No es posible la reproducción.

- Quizá no sea posible reproducir imágenes o vídeos si se utiliza un ordenador para cambiar el nombre de los archivos o alterar la estructura de las carpetas.

La reproducción se detiene o el sonido salta.

- Cambie a una tarjeta de memoria que haya formateado a bajo nivel con la cámara (📖133).
- Puede que haya breves interrupciones cuando reproduzca vídeos copiados en tarjetas de memoria de baja velocidad de lectura.
- Al reproducir vídeos en un ordenador, es posible que se omitan fotogramas y que haya saltos de audio si el rendimiento del ordenador no es el adecuado.

No se reproduce el sonido durante la reproducción de vídeo.

- Ajuste el volumen (📖130) si ha activado [Mute] (📖129) o si el sonido del vídeo es débil.
- Para los vídeos grabados en el modo [📷] (📖56) no se reproduce ningún sonido, porque en este modo no se graba audio.

## Tarjeta de memoria

No se reconoce la tarjeta de memoria.

- Reinicie la cámara con la tarjeta de memoria dentro (📖25).

## Ordenador

No se puede transferir imágenes al ordenador.

- Cuando intente transferir imágenes al ordenador mediante un cable, pruebe a reducir la velocidad de transferencia de la manera siguiente.
  - Pulse el botón [▶] para entrar en el modo de reproducción. Mantenga pulsado el botón [MENU] mientras pulsa los botones [▲] y [⊕] al mismo tiempo. En la siguiente pantalla, pulse los botones [◀][▶] para elegir [B] y, a continuación, pulse el botón [⊕].

Antes de usar la cámara

Guía básica

Guía avanzada

**1** Nociones básicas sobre la cámara

**2** Modo Auto/Modo Auto híbrido

**3** Otros modos de disparo

**4** Modo P

**5** Modo Tv, Av y M

**6** Modo de reproducción

**7** Funciones Wi-Fi

**8** Menú de ajuste

**9** Accesorios

**10** Apéndice

Índice



## Wi-Fi

No puedo acceder al menú Wi-Fi pulsando el botón [▲].

- El menú Wi-Fi no está disponible en el modo de disparo. Cambie al modo de reproducción e inténtelo de nuevo.
- En el modo de reproducción, no se puede acceder al menú Wi-Fi en la visualización de información detallada, la visualización ampliada o la visualización de índice. Cambie a la visualización de imágenes de una en una y a un modo de visualización diferente de la visualización de información detallada. De manera similar, no es posible acceder al menú Wi-Fi durante la reproducción de grupo o la visualización de imágenes filtrada según las condiciones especificadas. Cancele la reproducción de grupo o de imágenes filtradas.
- El menú Wi-Fi no se puede mostrar mientras la cámara esté conectada a una impresora, a un ordenador o a un televisor con un cable. Desconecte el cable.

No se puede añadir un dispositivo/destino.

- Se puede añadir a la cámara un total de 20 elementos con información de conexión. Elimine primero de la cámara la información de conexión que no necesite y luego podrá añadir nuevos dispositivos/destinos (127).
- Utilice un ordenador o un smartphone para registrar servicios web (115).
- Para añadir un smartphone, instale primero la aplicación dedicada CameraWindow en su smartphone (102).
- Para añadir un ordenador, instale primero el software CameraWindow en su ordenador. Compruebe también el entorno y los ajustes del ordenador y de Wi-Fi (109, 111).
- No utilice la cámara cerca de fuentes de interferencias para la señal Wi-Fi, tales como hornos de microondas, dispositivos Bluetooth u otros equipos que funcionen en la banda de 2,4 GHz.
- Acerque la cámara al otro dispositivo con el que está intentando conectar (tal como el punto de acceso) y asegúrese de que no haya ningún objeto entre los dispositivos.

No se puede conectar con el punto de acceso.

- Confirme que el canal del punto de acceso esté ajustado en un canal compatible con la cámara (170). Tenga en cuenta que, en lugar de usar la asignación automática de canales, es aconsejable especificar manualmente un canal compatible.

No se pueden enviar imágenes.

- El dispositivo de destino no tiene suficiente espacio de almacenamiento. Aumente el espacio de almacenamiento en el dispositivo de destino y vuelva a enviar las imágenes.

- La pestaña de protección contra escritura de la tarjeta de memoria de la cámara de destino está ajustada en la posición de bloqueo. Deslice la pestaña de protección contra escritura a la posición de desbloqueo.
- Las imágenes no se envían a CANON iIMAGE GATEWAY ni otros servicios web si se mueven o se cambia el nombre de los archivos de imagen o las carpetas en el ordenador que recibió las imágenes enviadas mediante Sincr. Imagen a través de un punto de acceso (123). Antes de mover o cambiar de nombre estos archivos de imagen o carpetas en el ordenador, asegúrese de que las imágenes se hayan enviado ya a CANON iIMAGE GATEWAY u otros servicios web.

No se pueden redimensionar las imágenes para el envío.

- Las imágenes no se pueden redimensionar para ser mayores que su resolución original.
- Los videos no se pueden redimensionar.

Las imágenes tardan mucho tiempo en enviarse./La conexión inalámbrica se interrumpe.

- Si se envían varias imágenes a la vez, pueden tardar mucho tiempo en enviarse. Pruebe a redimensionar la imagen a [M2] o [S] para reducir el tiempo de envío (122).
- Los videos pueden tardar mucho tiempo en enviarse.
- No utilice la cámara cerca de fuentes de interferencias para la señal Wi-Fi, tales como hornos de microondas, dispositivos Bluetooth u otros equipos que funcionen en la banda de 2,4 GHz. Tenga en cuenta que es posible que las imágenes tarden más tiempo en enviarse incluso cuando se muestre [Ti].
- Acerque la cámara al otro dispositivo con el que está intentando conectar (tal como el punto de acceso) y asegúrese de que no haya ningún objeto entre los dispositivos.

Deseo borrar la información de conexión Wi-Fi antes de desechar la cámara o dársela a otra persona.

- Reinicie la configuración de Wi-Fi (128).

## Antes de usar la cámara

### Guía básica

### Guía avanzada

#### 1 Nociones básicas sobre la cámara

#### 2 Modo Auto/Modo Auto híbrido

#### 3 Otros modos de disparo

#### 4 Modo P

#### 5 Modo Tv, Av y M

#### 6 Modo de reproducción

#### 7 Funciones Wi-Fi

#### 8 Menú de ajuste

#### 9 Accesorios

#### 10 Apéndice

## Índice



# Mensajes en pantalla

Si se muestra un mensaje de error, responda de la manera siguiente.

## Captura o reproducción

### No hay tarjeta

- Es posible que se haya introducido la tarjeta de memoria con la orientación incorrecta. Introduzca de nuevo la tarjeta de memoria con la orientación correcta (119).

### Tarjeta mem. bloqueada

- La pestaña de protección contra escritura de la tarjeta de memoria está situada en la posición de bloqueo. Cambie la pestaña de protección contra escritura a la posición de desbloqueo (119).

### No se puede grabar

- Se intentó disparar sin una tarjeta de memoria en la cámara. Para disparar, introduzca una tarjeta de memoria con la orientación correcta (119).

### Error tarjeta memoria (113)

- Si se muestra el mismo mensaje de error incluso después de haber formateado una tarjeta de memoria compatible (112) y haberla insertado con la orientación correcta (119), póngase en contacto con el Servicio de asistencia al cliente de Canon.

### Espacio insuf. en tarjeta

- No hay espacio libre suficiente en la tarjeta de memoria para disparar (132, 152, 163, 177) o editar imágenes (195). Borre imágenes que no necesite (191) o introduzca una tarjeta de memoria con suficiente espacio libre (119).

### Cargar batería (118)

### No hay imágenes

- La tarjeta de memoria no contiene ninguna imagen que se pueda mostrar.

### Elemento protegido (189)

Imagen no identificada/JPEG incompatible/Imagen demasiado grande/No se puede reproducir MOV

- Las imágenes incompatibles o dañadas no se pueden mostrar.

- Puede que no sea posible mostrar imágenes que se hayan editado o cuyo nombre se haya cambiado en un ordenador, o imágenes captadas con otra cámara.

¡No se puede ampliar!/No se puede reproducir con Selec. Inteligente/No se puede girar/No se puede modificar imagen/No se puede modificar/No puede asignar categoría/Imagen no seleccionable

- Puede que las siguientes funciones no estén disponibles para imágenes cuyo nombre se haya cambiado o que ya se hayan editado en un ordenador, o imágenes captadas con otra cámara. Tenga en cuenta que las funciones con un asterisco (\*) no están disponibles para vídeos. Ampliar\* (186), Selección inteligente\* (188), Girar\* (193), Favoritas (194), Editar\* (195), Lista de impresión\* (149) y Configuración de fotolibro\* (151).

### Intervalo selec. no válido

- Al especificar un intervalo para la selección de imágenes (190, 193, 150), intentó elegir una imagen inicial que estaba después de la imagen final, o viceversa.

### Superado límite selección

- Se seleccionó más de 998 imágenes para la lista de impresión (149) o la configuración del fotolibro (151). Elija como máximo 998 imágenes.
- No se pudo guardar correctamente los ajustes de lista de impresión (149) o de configuración del fotolibro (151). Disminuya el número de imágenes seleccionadas y vuelva a intentarlo.
- Intentó elegir más de 500 imágenes en Proteger (189), Borrar (191), Favoritas (194), Lista de impresión (149) o Configuración del fotolibro (151).

### ¡ Error de nombre !

- No se pudo crear la carpeta o no se pudo grabar imágenes, porque se ha alcanzado el número máximo admitido de carpetas (999) para almacenar imágenes en la tarjeta y se ha alcanzado el número máximo admitido de imágenes (9999) en las carpetas. En la ficha (11), cambie [Número archivo] a [Auto Reset] (133) o formatee la tarjeta de memoria (132).

### Error de objetivo

- Este error puede producirse si se sujeta el objetivo mientras se está moviendo o cuando se utiliza la cámara en lugares con polvo o arena.
- Si este error aparece con frecuencia, puede indicar que la cámara está dañada. En este caso, póngase en contacto con el Servicio de asistencia al cliente de Canon.

Antes de usar la cámara

Guía básica

Guía avanzada

**1** Nociones básicas sobre la cámara

**2** Modo Auto/Modo Auto híbrido

**3** Otros modos de disparo

**4** Modo P

**5** Modo Tv, Av y M

**6** Modo de reproducción

**7** Funciones Wi-Fi

**8** Menú de ajuste

**9** Accesorios

**10** Apéndice

Índice



### Detectado un error en cámara (número de error)

- Si aparece este mensaje de error inmediatamente después de un disparo, es posible que la imagen no se haya guardado. Cambie al modo de reproducción para comprobar la imagen.
- Si este error aparece con frecuencia, puede indicar que la cámara está dañada. En este caso, anote el número de error (*Exx*) y póngase en contacto con el Servicio de asistencia al cliente de Canon.

### Error Fichero

- Quizá no se pueda imprimir correctamente (📖145) las fotos de otras cámaras o las imágenes que se hayan alterado utilizando software de ordenador, aunque la cámara esté conectada a la impresora.

### Error impresión

- Compruebe el ajuste de tamaño de papel (📖147). Si se muestra este mensaje de error cuando el ajuste es correcto, reinicie la impresora y complete de nuevo el ajuste en la cámara.

### Absorbedor de tinta lleno

- Póngase en contacto con un Servicio de asistencia al cliente de Canon para recibir ayuda para sustituir el absorbedor de tinta.

## Wi-Fi

### Conexión fallida

- No se ha reconocido ningún punto de acceso. Compruebe la configuración del punto de acceso (📖111).
- No se ha podido encontrar un dispositivo. Apague la cámara y vuélvala a encender, e intente conectarse de nuevo.
- Compruebe el dispositivo al que desee conectarse y asegúrese de que esté listo para la conexión.

### Imposible determinar pto acceso

- Se han pulsado simultáneamente los botones WPS de muchos puntos de acceso. Pruebe a conectarse de nuevo.

### No se han encontrado puntos de acceso

- Asegúrese de que el punto de acceso esté encendido.
- A la hora de conectarse manualmente a un punto de acceso, asegúrese de haber introducido el SSID correcto.

### Contraseña incorrecta/Ajustes seguridad Wi-Fi incorrectos

- Compruebe la configuración de seguridad del punto de acceso (📖111).

### Conflicto direcciones IP

- Restablezca la dirección IP para que no entre en conflicto con otra.

### Desconectado/Archivo(s) no recibido(s)/Envío fallido

- Es posible que se encuentre en un entorno donde se obstruyan las señales Wi-Fi.
- Evite utilizar la función Wi-Fi de la cámara cerca de hornos de microondas, dispositivos con Bluetooth y otros dispositivos que funcionen en la banda de 2,4 GHz.
- Acerque la cámara al otro dispositivo con el que está intentando conectar (tal como el punto de acceso) y asegúrese de que no haya ningún objeto entre los dispositivos.
- Asegúrese de que el dispositivo conectado no esté experimentando errores.

### Envío fallido

#### Error tarjeta memoria

- Si se muestra el mismo mensaje de error aunque se haya insertado una tarjeta de memoria formateada con la orientación correcta, póngase en contacto con el Servicio de asistencia al cliente de Canon.

### Archivo(s) no recibido(s)

#### Espacio insuf. en tarjeta

- No hay suficiente espacio libre en la tarjeta de memoria de la cámara de destino para recibir imágenes. Borre imágenes para crear espacio en la tarjeta de memoria o inserte una tarjeta de memoria con espacio suficiente.

### Archivo(s) no recibido(s)

#### Tarjeta mem. bloqueada

- La pestaña de protección contra escritura de la tarjeta de memoria de la cámara que recibirá las imágenes está ajustada en la posición de bloqueo. Deslice la pestaña de protección contra escritura a la posición de desbloqueo.

### Archivo(s) no recibido(s)

#### ¡ Error de nombre !

- Cuando en la cámara de recepción se ha alcanzado el número máximo de carpetas (999) y el de imágenes (9999), no se pueden recibir imágenes.

### Espacio insuf. en servidor

- Elimine imágenes innecesarias cargadas en CANON iMAGE GATEWAY para crear espacio.
- Guarde las imágenes enviadas mediante Sincr. Imagen (📖123) en el ordenador.

### Comprobar configuración de red

- Asegúrese de que el ordenador pueda conectarse a Internet mediante la configuración de red actual.

## Antes de usar la cámara

### Guía básica

### Guía avanzada

#### 1 Nociones básicas sobre la cámara

#### 2 Modo Auto/Modo Auto híbrido

#### 3 Otros modos de disparo

#### 4 Modo P

#### 5 Modo Tv, Av y M

#### 6 Modo de reproducción

#### 7 Funciones Wi-Fi

#### 8 Menú de ajuste

#### 9 Accesorios

#### 10 Apéndice

## Índice



# Información en pantalla

## Disparo (Pantalla de información)

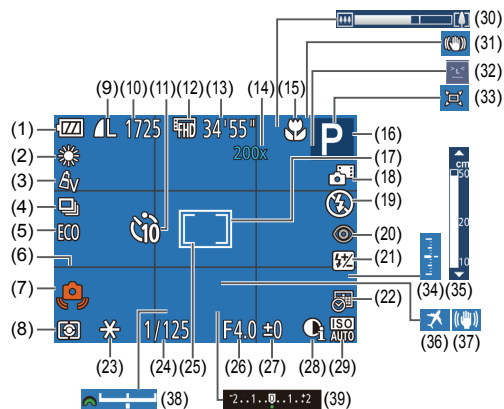

- |  |   |
|--|---|
| (1) Nivel de la batería (📖159)                           | (10) Disparos que se pueden tomar (📖171)*                             |
| (2) Balance de blancos (📖66)                             | (11) Autodisparador (📖43)   |
| (3) Mis Colores (📖66)                                    | (12) Calidad de vídeo (📖47)   |
| (4) Modo disparo (📖45)                                   | (13) Tiempo restante (📖172)   |
| (5) Modo Eco (📖131)                                      | (14) Ampliación del zoom digital (📖38), Teleconvertidor digital (📖69) |
| (6) Reticula (📖48)                                       | (15) Intervalo de enfoque (📖68, 📖68), Bloqueo AF (📖73)                |
| (7) Advertencia de movimiento de la cámara (📖35)         | (16) Modo de disparo (📖161), Icono de escena (📖36)                    |
| (8) Método de medición (📖64)                             |   |
| (9) Compresión de imágenes fijas (📖75), Resolución (📖46) |   |

- |   |   |
|---|---|
| (17) Recuadro AF (📖70)  | (27) Nivel de compensación de la exposición (📖64)   |
| (18) Modo auto híbrido (📖34)  | (28) i-Contrast (📖65)                               |
| (19) Modo de flash (📖73)  | (29) Velocidad ISO (📖65)                            |
| (20) Corrección de ojos rojos (📖47)   | (30) Barra del zoom (📖32)                           |
| (21) Compensación de la exposición del flash / Nivel de salida del flash (📖74, 📖79) | (31) Icono de modo IS (📖37)                         |
| (22) Fecha (📖44)  | (32) Detección de parpadeo (📖49)                    |
| (23) Bloqueo AE (📖64), Bloqueo FE (📖75)   | (33) 📷 Auto (📖40)                                   |
| (24) Velocidad de obturación (📖77, 📖78)   | (34) Nivel de exposición (📖78)                      |
| (25) Recuadro de medición puntual AE (📖64)  | (35) Indicador MF (📖68)                             |
| (26) Valor de apertura (📖78, 📖78)   | (36) Zona horaria (📖130)                            |
|   | (37) Estabilización de imagen (📖75)                 |
|   | (38) Barra de desplazamiento de la exposición (📖75) |
|   | (39) Barra de compensación de la exposición (📖64)   |

\* En el modo [📷], indica el número de disparos disponibles.

## Nivel de la batería

Un icono o un mensaje en la pantalla indica el nivel de carga de la batería.

Pantalla	Detalles
	Carga suficiente
	Ligeramente agotada, pero suficiente
	Casi agotada, cargue pronto la batería
[Cargar batería]	Agotada, cargue la batería inmediatamente

Antes de usar la cámara

Guía básica

Guía avanzada

**1** Nociones básicas sobre la cámara

**2** Modo Auto/Modo Auto híbrido

**3** Otros modos de disparo

**4** Modo P

**5** Modo Tv, Av y M

**6** Modo de reproducción

**7** Funciones Wi-Fi

**8** Menú de ajuste

**9** Accesorios

**10** Apéndice

Índice

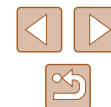

## Reproducción (Pantalla de información detallada)

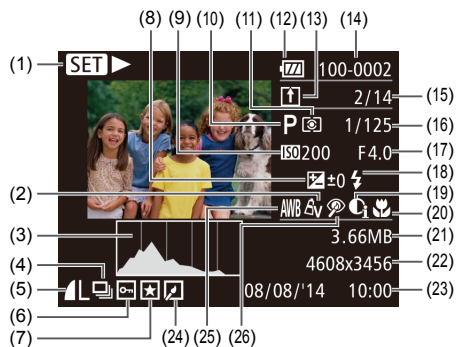

- |  |   |
|--|---|
| (1) Vídeos (📖32, 📖80)  | (12) Nivel de la batería (📖159)   |
| (2) Mis Colores (📖66, 📖97)   | (13) Sincr. Imagen (📖123)   |
| (3) Histograma (📖82)   | (14) Número de carpeta - Número de archivo (📖133)   |
| (4) Reproducción de grupo (📖85)  | (15) N°. de imagen actual / N°. total de imágenes   |
| (5) Compresión (calidad de imagen) (📖75) / Resolución (📖46), MP4 (vídeos)                        | (16) Velocidad de obturación (imágenes fijas) (📖77, 📖78), Calidad de imagen / Frecuencia de fotogramas (vídeos) (📖47) |
| (6) Protección (📖89)   | (17) Valor de apertura (📖78)  |
| (7) Favoritas (📖94)  | (18) Flash (📖73), Compensación de la exposición del flash (📖74)   |
| (8) Nivel de compensación de la exposición (📖64), Nivel de desplazamiento de la exposición (📖62) | (19) i-Contrast (📖65, 📖97)  |
| (9) Velocidad ISO (📖65), Velocidad de reproducción (📖57)   | (20) Intervalo de enfoque (📖68)   |
| (10) Modo de disparo (📖161)  | (21) Tamaño de archivo  |
| (11) Método de medición (📖64)  |   |

- |   |  |
|---|--|
| (22) Imágenes fijas: resolución (📖171)<br>Vídeos: tiempo de reproducción (📖172) | (24) Edición de imágenes (📖95)           |
| (23) Fecha/hora de disparo (📖20)  | (25) Balance de blancos (📖66)            |
|   | (26) Corrección de ojos rojos (📖47, 📖98) |



- Es posible que parte de la información no se muestre al ver las imágenes en un televisor (📖139).

## Resumen del panel de control de vídeos

Las operaciones siguientes están disponibles en el panel de control de vídeo al que se accede como se describe en "Visualización" (📖80).

	Salir
	Visualizar
	Cámara lenta (pulse los botones [◀][▶] para ajustar la velocidad de reproducción. No se reproduce ningún sonido.)
	Saltar atrás* o Vídeo anterior (📖100) (para continuar saltando hacia atrás, mantenga pulsado el botón [⏮].)
	Anterior fotograma (para retroceder rápidamente, mantenga pulsado el botón [⏪].)
	Siguiente fotograma (para avanzar rápidamente, mantenga pulsado el botón [⏩].)
	Saltar adelante* o Vídeo siguiente (📖100) (para continuar saltando hacia delante, mantenga pulsado el botón [⏭].)
	Borrar vídeo (se muestra cuando se selecciona un resumen de vídeo (📖100))
	Editar (📖99)
	Aparece cuando se conecta la cámara a una impresora compatible con PictBridge (📖145).

\* Muestra el fotograma de, aproximadamente, 4 seg., antes o después del fotograma actual.



- Durante la reproducción de vídeo, puede saltar atrás o adelante (o a la secuencia anterior o siguiente) pulsando los botones [◀][▶].

### Antes de usar la cámara

### Guía básica

### Guía avanzada

#### 1 Nociones básicas sobre la cámara

#### 2 Modo Auto/Modo Auto híbrido

#### 3 Otros modos de disparo

#### 4 Modo P

#### 5 Modo Tv, Av y M

#### 6 Modo de reproducción

#### 7 Funciones Wi-Fi

#### 8 Menú de ajuste

#### 9 Accesorios

#### 10 Apéndice

### Índice





## Tablas de funciones y menús

Las funciones disponibles o ajustadas automáticamente se indican mediante iconos negros, tales como **M**.

Las funciones no disponibles se indican mediante iconos grises, tales como **M**.

### Funciones disponibles en cada modo de disparo





#### Compensación de la exposición (📖64)

**M** / Av / Tv / **P** / LIVE\*1 /  /  / **AUTO** /  /  /  /  /  /  /  /  /  /  /  / 

#### Velocidad ISO (📖65)

 **AUTO**

**M** / **Av** / Tv / **P** / LIVE /  /  / **AUTO** /  /  /  /  /  /  /  /  /  /  /  / 

 100 /  200 /  400 /  800 /  1600 /  3200

**M** / **Av** / Tv / **P** / LIVE /  /  / **AUTO** /  /  /  /  /  /  /  /  /  /  /  / 

#### Flash (📖73, 📖79)

 **A**

**M** / **Av** / Tv / **P** / LIVE /  /  / **AUTO** /  /  /  /  /  /  /  /  /  /  /  / 



**M** / **Av** / Tv / **P** / LIVE /  /  / **AUTO** /  /  /  /  /  /  /  /  /  /  /  / 



**M** / **Av** / Tv / **P** / LIVE / \*2 / **AUTO**\*2 /  /  /  /  /  /  /  /  /  /  /  / 



**M** / **Av** / Tv / **P** / LIVE /  / **AUTO** /  /  /  /  /  /  /  /  /  /  /  / 

#### Compensación de la exposición del flash (📖74)

**M** / **Av** / Tv / **P** / LIVE /  / **AUTO** /  /  /  /  /  /  /  /  /  /  /  / 

#### Nivel de salida del flash (📖79)

**M** / **Av** / Tv / **P** / LIVE /  / **AUTO** /  /  /  /  /  /  /  /  /  /  /  / 

#### Ajustes Av/Tv (📖77, 📖78)

**Av**

**M** / **Av** / Tv / **P** / LIVE /  / **AUTO** /  /  /  /  /  /  /  /  /  /  /  / 

**Tv**

**M** / **Av** / Tv / **P** / LIVE /  / **AUTO** /  /  /  /  /  /  /  /  /  /  /  / 

#### Cambio de programa (📖64)

**M** / **Av** / Tv / **P** / LIVE /  / **AUTO** /  /  /  /  /  /  /  /  /  /  /  / 

#### Bloqueo AE/Bloqueo FE (📖64, 📖75)\*3

**M** / **Av** / Tv / **P** / LIVE /  / **AUTO** /  /  /  /  /  /  /  /  /  /  /  / 

#### Bloqueo AE (Vídeos)/Desplazamiento de la exposición (📖62)

**M** / **Av** / Tv / **P** / LIVE /  / **AUTO** /  /  /  /  /  /  /  /  /  /  /  / 

Antes de usar la cámara

Guía básica

Guía avanzada

**1** Nociones básicas sobre la cámara

**2** Modo Auto/Modo Auto híbrido

**3** Otros modos de disparo

**4** Modo P

**5** Modo Tv, Av y M

**6** Modo de reproducción

**7** Funciones Wi-Fi

**8** Menú de ajuste

**9** Accesorios

**10** Apéndice

Índice

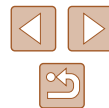

## Intervalo de enfoque (📖68, 📖68)



M / Av / Tv / P / LIVE / / AUTO / / / / / / /

/ MF

M / Av / Tv / P / LIVE / / AUTO / / / / / / /

## AF Seguimiento (📖71)

M / Av / Tv / P / LIVE / / AUTO / / / / / / /

## Cambiar vista (📖27)

M / Av / Tv / P / LIVE / / AUTO / / / / / / /

\*1 Ajustes [Oscuro - Claro] (📖52).

\*2 No disponible, pero cambia a [📷] en algunos casos.

\*3 Bloqueo FE no disponible en el modo de flash [📷].

## Menú FUNC.

### Método de medición (📖64)



M / Av / Tv / P / LIVE / / AUTO / / / / / / /



M / Av / Tv / P / LIVE / / AUTO / / / / / / /

### Mis Colores (📖66)



M / Av / Tv / P / LIVE / / AUTO / / / / / / /

Av / AN / \*1 / \*1 / Sp / AL / AD / AB / AG / AR / AC\*2

M / Av / Tv / P / LIVE / / AUTO / / / / / / /

### Balance de blancos (📖66)



M / Av / Tv / P / LIVE / / AUTO / / / / / / /



M / Av / Tv / P / LIVE / / AUTO / / / / / / /

### Autodisparador (📖43)



M / Av / Tv / P / LIVE / / AUTO / / / / / / /

## Antes de usar la cámara

### Guía básica

### Guía avanzada

**1** Nociones básicas sobre la cámara

**2** Modo Auto/Modo Auto híbrido

**3** Otros modos de disparo

**4** Modo P

**5** Modo Tv, Av y M

**6** Modo de reproducción

**7** Funciones Wi-Fi

**8** Menú de ajuste

**9** Accesorios

**10** Apéndice

## Índice



☺ / ☺ / ☺

M / Av / Tv / P / LIVE / / AUTO / / / / / /

### Ajustes del autodisparador 44

Retardo\*3

M / Av / Tv / P / LIVE / / AUTO / / / / / /

Disparos\*4

M / Av / Tv / P / LIVE / / AUTO / / / / / /

### Modo disparo 45



M / Av / Tv / P / LIVE / / AUTO / / / / / /



M / Av / Tv / P / LIVE / / AUTO / / / / / /

### Formato de imagen fija 46

16:9

M / Av / Tv / P / LIVE / / AUTO / / / / / /

3:2 / 1:1

M / Av / Tv / P / LIVE / / AUTO / / / / / /

4:3

M / Av / Tv / P / LIVE / / AUTO / / / / / /

### Resolución 46

L

M / Av / Tv / P / LIVE / / AUTO / / / / / /

M1 / M2 / S

M / Av / Tv / P / LIVE / / AUTO / / / / / /

M

M / Av / Tv / P / LIVE / / AUTO / / / / / /

### Compresión 75



M / Av / Tv / P / LIVE / / AUTO / / / / / /



M / Av / Tv / P / LIVE / / AUTO / / / / / /

### Calidad de vídeo 47

PHD

M / Av / Tv / P / LIVE / / AUTO / / / / / /

PHD / EVGA

M / Av / Tv / P / LIVE / / AUTO / / / / / /

\*1 El balance de blancos no está disponible.

\*2 Ajuste en un intervalo de 1 – 5: contraste, nitidez, saturación de color, rojo, verde, azul y tono de piel.

\*3 No se puede ajustar en 0 segundos en los modos sin selección del número de disparos.

Antes de usar la cámara

Guía básica

Guía avanzada

**1** Nociones básicas sobre la cámara

**2** Modo Auto/Modo Auto híbrido

**3** Otros modos de disparo

**4** Modo P

**5** Modo Tv, Av y M

**6** Modo de reproducción

**7** Funciones Wi-Fi

**8** Menú de ajuste

**9** Accesorios

**10** Apéndice

Índice



\*4 Un disparo (no se puede modificar) en los modos sin selección del número de disparos.

\*5 Se sincroniza con el ajuste de formato y se ajusta automáticamente (📖56).

## Ficha Disparo

### Recuadro AF (📖70)

Cara AiAF\*1

M / Av / Tv / P / LIVE /  / AUTO /  /  /  /  /  /  /  /  /  /  /  /  /



Corr. Ojos R.

On



Off



Luz activada

On/Off



FE seguridad

On



Off



i-Contrast (65)

Auto



Off



Desp. seguridad (78)

On



Off



Revisar imagen tras disparo (50)

Mostrar hora

Off



Rápido



2 seg./4 seg./8 seg./Retención



Mostrar info

Off



Detallado



Detec. parpadeo (49)

On



Off



Antes de usar la cámara

Guía básica

Guía avanzada

1 Nociones básicas sobre la cámara

2 Modo Auto/Modo Auto híbrido

3 Otros modos de disparo

4 Modo P

5 Modo Tv, Av y M

6 Modo de reproducción

7 Funciones Wi-Fi

8 Menú de ajuste

9 Accesorios

10 Apéndice

Índice

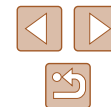



## Ficha Configuración

Elemento	Página ref.
Mute	📖129
Volumen	📖130
Trucos/consejos	📖130
Fecha/Hora	📖20
Zona horaria	📖130
Obj. retraído	📖131
Modo Eco	📖131
Ahorro energía	📖26, 📖131
Luminosid. LCD	📖132
Imagen Inicio	📖132
Formatear	📖132, 📖133
Número archivo	📖133
Crear carpeta	📖134
Unidades	📖134
Sistema vídeo	📖139
Config. Wi-Fi	📖101
Botón conexión disposit. móvil	📖105
Pantalla logo certificación	📖134
Idioma 	📖21
Reiniciar todo	📖135

## Ficha Reproducción

Elemento	Página ref.
Lista/Repr. vídeo r.	📖83
Mostrar diapos	📖87
Borrar	📖91
Proteger	📖89
Girar	📖93
Favoritas	📖94
Configur. fotolibro	📖151
i-Contrast	📖97
Correc. Ojos Rojos	📖98
Recortar	📖96
Redimensionar	📖95
Mis Colores	📖97
Transición	📖80
Vista despl.	📖80
Grupo Imágenes	📖85
Rotación Auto	📖94
Volver a	📖80

Antes de usar la cámara

Guía básica

Guía avanzada

**1** Nociones básicas sobre la cámara

**2** Modo Auto/Modo Auto híbrido

**3** Otros modos de disparo

**4** Modo P

**5** Modo Tv, Av y M

**6** Modo de reproducción

**7** Funciones Wi-Fi

**8** Menú de ajuste

**9** Accesorios

**10** Apéndice

Índice





## Ficha Impresión

Elemento	Página ref.
Imprimir	–
Selec. imág. y cant.	📖 150
Seleccionar Rango	📖 150
Selec. todas imagen.	📖 150
Cancel. todas selec.	📖 150
Ajustes impresión	📖 149

## Menú FUNC. de modo de reproducción

Elemento	Página ref.
Girar	📖 93
Proteger	📖 89
Favoritas	📖 94
Imprimir	📖 145
Reproducción Grupo	📖 85
Reprod. vídeo	📖 80
Lista/Repr. vídeo r.	📖 83
Selec. Intelig.	📖 88
Búsqueda imág.	📖 84
Mostrar diapos	📖 87

## Precauciones de uso

- La cámara es un dispositivo electrónico de alta precisión. Evite dejarla caer y someterla a impactos fuertes.
- No ponga la cámara cerca de imanes, motores u otros dispositivos que generen campos electromagnéticos fuertes, que pueden provocar averías o borrar los datos de las imágenes.
- Si le caen gotas de agua o se adhiere suciedad a la cámara o a la pantalla, límpiela con un paño suave y seco o un paño para limpiar gafas. No la frote demasiado ni la fuerce.
- Para limpiar la cámara o la pantalla, no utilice jamás limpiadores que contengan disolventes orgánicos.
- Utilice un cepillo con pera para eliminar el polvo del objetivo. Si le resulta difícil limpiarla, póngase en contacto con el Servicio de asistencia al cliente de Canon.
- Para evitar que se forme condensación en la cámara después de cambios repentinos de temperatura (cuando se transfiera la cámara de ambientes fríos a ambientes cálidos), ponga la cámara en una bolsa de plástico hermética con cierre y deje que se adapte gradualmente a la temperatura antes de extraerla de la bolsa.
- Si se forma condensación en la cámara, deje de utilizarla inmediatamente. Si continúa utilizando la cámara en este estado puede dañarla. Extraiga la batería y la tarjeta de memoria y espere hasta que la humedad se haya evaporado antes de volver a utilizarla.
- Antes de guardar la batería durante un largo período de tiempo, agote la carga restante en la batería, retire la batería de la cámara y guárdela en una bolsa de plástico o un recipiente similar. Guardar una batería parcialmente cargada durante largos períodos de tiempo (alrededor de un año) puede acortar su vida o afectar a su rendimiento.

Antes de usar la cámara

Guía básica

Guía avanzada

**1** Nociones básicas sobre la cámara

**2** Modo Auto/Modo Auto híbrido

**3** Otros modos de disparo

**4** Modo P

**5** Modo Tv, Av y M

**6** Modo de reproducción

**7** Funciones Wi-Fi

**8** Menú de ajuste

**9** Accesorios

**10** Apéndice

Índice



## Especificaciones

### Especificaciones de la cámara

Píxeles efectivos de la cámara (máx.)	Aprox. 16 millones de píxeles
Distancia focal del objetivo	Zoom 50x: 4.3 (G) – 215.0 (T) mm (Equivalente en película de 35 mm: 24 (G) – 1200 (T) mm)
Pantalla LCD	LCD TFT en color de tipo 7,5 cm (3,0 pulg.) Píxeles efectivos: aprox. 461 000 puntos
Formato de archivo	Design rule for Camera File system y compatible con DPOF (versión 1.1)
Tipo de datos	Imágenes fijas: Exif 2.3 (JPEG) Vídeos: MP4 (vídeo: MPEG-4 AVC/H.264; audio: MPEG-4 AAC-LC (estéreo))
Interfaz	Hi-speed USB Salida HDMI Salida de audio analógico (estéreo) Salida de video analógico (NTSC/PAL)
Fuente de alimentación	Batería NB-6LH Kit adaptador de CA ACK-DC40
Dimensiones (Según las directrices CIPA)	120,0 x 81,7 x 91,9 mm
Peso (Según las directrices CIPA)	Aprox. 442 g (incluidas la batería y la tarjeta de memoria) Aprox. 418 g (solo el cuerpo de la cámara)

### Wi-Fi

Estándares	IEEE 802.11b/g/n* * Solo banda de 2,4 GHz
Métodos de transmisión	Modulación OFDM (IEEE 802.11g/n) Modulación DSSS (IEEE 802.11b)
Modos de comunicación	Modo de infraestructura*1, modo ad hoc*2 *1 Compatible con WPS (Configuración protegida de Wi-Fi) *2 Wi-Fi CERTIFIED IBSS
Canales compatibles	1 – 11 (PC2200/PC2199) o 1 – 13 (PC2157) Números de modelo indicados entre paréntesis
Seguridad	WEP, WPA-PSK (AES/TKIP), WPA2-PSK (AES/TKIP)

### Distancia focal del zoom digital (equivalente en película de 35 mm)

Zoom Digital [Estándar]	24 – 4800 mm (Representa la distancia focal combinada del zoom óptico y el digital.)
Teleconvertidor digital 1.6x	38,4 – 1920,0 mm
Teleconvertidor digital 2.0x	48,0 – 2400,0 mm

Antes de usar la cámara

Guía básica

Guía avanzada

**1** Nociones básicas sobre la cámara

**2** Modo Auto/Modo Auto híbrido

**3** Otros modos de disparo

**4** Modo P

**5** Modo Tv, Av y M

**6** Modo de reproducción

**7** Funciones Wi-Fi

**8** Menú de ajuste

**9** Accesorios

**10** Apéndice

Índice



## ■ Número de disparos/Tiempo de grabación, Tiempo de reproducción

Número de disparos	Aprox. 210
Número de disparos (Modo Eco activo)	Aprox. 290
Tiempo de grabación de vídeo*1	Aprox. 45 minutos
Tiempo de grabación de vídeo (Disparo continuo*2)	Aprox. 1 hora, 20 minutos
Tiempo de reproducción	Aprox. 5 horas

- \*1 Tiempo con los ajustes predeterminados de la cámara, cuando se realizan operaciones normales tales como grabar, hacer pausa, encender y apagar la cámara, y usar el zoom.
- \*2 Tiempo disponible cuando se graba repetidamente la duración máxima de vídeo (hasta que la grabación se detiene automáticamente).
- El número de disparos que se puede hacer se basa en las directrices de medición de CIPA (Camera & Imaging Products Association).
  - En algunas condiciones de disparo, el número de disparos y el tiempo de grabación pueden ser inferiores a los mencionados anteriormente.
  - Número de disparos/tiempo con la batería completamente cargada.

## ■ Número de disparos por tarjeta de memoria

Píxeles de grabación	Relación de compresión	Número de disparos por tarjeta de memoria (disparos aprox.)	
		8 GB	32 GB
<b>L</b> (Grande) 16M/4608x3456		1058	4272
		1705	6883
<b>M1</b> (Mediana 1) 8M/3264x2448		1996	8059
		3069	12391
<b>M2</b> (Mediana 2) 3M/2048x1536		4723	19064
		8469	34184
<b>S</b> (Pequeña) 0.3M/640x480		27291	110150
		40937	165225

- Los valores de la tabla se basan en las condiciones de medición de Canon y pueden cambiar en función del sujeto, la tarjeta de memoria y los ajustes de la cámara.

Antes de usar la cámara

Guía básica

Guía avanzada

**1** Nociones básicas sobre la cámara

**2** Modo Auto/Modo Auto híbrido

**3** Otros modos de disparo

**4** Modo P

**5** Modo Tv, Av y M

**6** Modo de reproducción

**7** Funciones Wi-Fi

**8** Menú de ajuste

**9** Accesorios

**10** Apéndice

Índice



## ■ Tiempo de grabación por tarjeta de memoria

Calidad de imagen	Tiempo de grabación por tarjeta de memoria	
	8 GB	32 GB
	34 min. 38 seg.	2 h. 19 min. 58 seg.
	2 h. 00 min. 15 seg.	8 h. 05 min. 48 seg.
	4 h. 15 min. 32 seg.	17 h. 12 min. 20 seg.

- Los valores de la tabla se basan en las condiciones de medición de Canon y pueden cambiar en función del sujeto, la tarjeta de memoria y los ajustes de la cámara.
- La grabación se detendrá automáticamente cuando el tamaño de archivo de la secuencia alcance los 4 GB o el tiempo de grabación llegue aproximadamente a 29 minutos y 59 segundos al grabar con o , o a 1 hora aproximadamente al grabar con .
- Con ciertas tarjetas de memoria, la grabación se puede detener aunque no se haya alcanzado la duración máxima de la secuencia. Se recomienda utilizar tarjetas de memoria SD Speed Class 4 o superiores.

## ■ Alcance del flash

Gran angular máximo (	50 cm – 5,5 m
Teleobjetivo máximo (	1,3 – 3,0 m

## ■ Intervalo de disparo

Modo de disparo	Intervalo de enfoque	Gran angular máximo (	Teleobjetivo máximo (
<b>AUTO</b>	–	0 cm – infinito	1,3 m – infinito
Otros modos		5 cm – infinito	1,3 m – infinito
		0 – 50 cm	–
	<b>MF*</b>	0 cm – infinito	1,3 m – infinito

\* No está disponible en algunos modos de disparo.

## ■ Velocidad de disparo continuo

Modo de disparo	Velocidad
<b>AUTO P</b>	Aprox. 1,6 disparos/seg.
	Aprox. 10 disparos/seg.

## ■ Velocidad de obturación

Modo [AUTO], intervalo ajustado automáticamente	1 – 1/2000 seg.
Valores disponibles en modo [TV] (seg.)	15, 13, 10, 8, 6, 5, 4, 3,2, 2,5, 2, 1,6, 1,3, 1, 0,8, 0,6, 0,5, 0,4, 0,3, 1/4, 1/5, 1/6, 1/8, 1/10, 1/13, 1/15, 1/20, 1/25, 1/30, 1/40, 1/50, 1/60, 1/80, 1/100, 1/125, 1/160, 1/200, 1/250, 1/320, 1/400, 1/500, 1/640, 1/800, 1/1000, 1/1250, 1/1600, 1/2000

Antes de usar la cámara

Guía básica

Guía avanzada

**1** Nociones básicas sobre la cámara

**2** Modo Auto/Modo Auto híbrido

**3** Otros modos de disparo

**4** Modo P

**5** Modo Tv, Av y M

**6** Modo de reproducción

**7** Funciones Wi-Fi

**8** Menú de ajuste

**9** Accesorios

**10** Apéndice

Índice



## Abertura

Número f/	f/3.4 – f/8.0 (G), f/6.5 – f/8.0 (T)
Valores disponibles en el modo [Av]*	f/3.4; f/4.0; f/4.5; f/5.0; f/5.6; f/6.3; f/7.1; f/8.0

\* En función de la posición del zoom, es posible que no estén disponibles algunas aberturas.

## Batería NB-6LH

Tipo: batería recargable de ion-litio  
Voltaje nominal: 3,7 V CC  
Capacidad nominal: 1060 mAh  
Ciclos de carga: aprox. 300 veces  
Temperaturas de funcionamiento: 0 – 40 °C  
Dimensiones: 34,4 x 41,8 x 6,9 mm  
Peso: aprox. 22 g

## Cargador de batería CB-2LY/CB-2LYE

Entrada nominal: 100 – 240 V CA (50/60 Hz),  
0,085 A (100 V) – 0,05 A (240 V)  
Salida nominal: 4,2 V CC, 0,7 A  
Tiempo de carga: aprox. 2 h. (cuando se utiliza NB-6LH)  
Indicador de carga: Cargando: naranja / Completamente cargada:  
verde (sistema de dos indicadores)  
Temperaturas de funcionamiento: 0 – 40 °C

## Parasol LH-DC60 (se vende por separado)

Montura de la cámara: bayoneta  
Diámetro máx. x longitud:  $\phi$ 69,6 x 27,0 mm  
Peso: aprox. 10 g

Antes de usar la cámara

Guía básica

Guía avanzada

**1** Nociones básicas sobre la cámara

**2** Modo Auto/Modo Auto híbrido

**3** Otros modos de disparo

**4** Modo P

**5** Modo Tv, Av y M

**6** Modo de reproducción

**7** Funciones Wi-Fi

**8** Menú de ajuste

**9** Accesorios

**10** Apéndice

Índice



# Índice

## A

Accesorios 137  
Adaptador de CC 140  
AF Seguimiento 71  
AF Servo 72  
Ahorro de energía 26  
Alimentación 137 → Batería,  
→ Cargador de batería, → Kit  
adaptador de CA  
Autodisparador 43  
Autodisparador de 2 segundos  
43  
Autodisparador de cara (modo de  
disparo) 60  
Autodisparador de guiño (modo  
de disparo) 59  
Personalización del  
autodisparador 44  
Autodisparador de cara (modo de  
disparo) 60  
Autodisparador de guiño (modo de  
disparo) 59  
Auto híbrido (modo de disparo) 34  
Av (modo de disparo) 78  
Ayuda al encuadre del zoom 39

## B

Balance de blancos (color) 66  
Balance de blancos personalizado 66  
Batería  
Ahorro de energía 26  
Carga 18  
Modo Eco 131  
Nivel 159

Bloqueo AE 64  
Bloqueo AF 73  
Bloqueo del enfoque 70  
Bloqueo FE 75  
Borrado 91  
Botón de conexión de dispositivo  
móvil 105  
Buscar 84

## C

Cable AV 140  
Cable AV estéreo 138, 139, 140  
Cable HDMI 138, 139  
Calidad de imagen → Relación de  
compresión (calidad de imagen)  
Cámara  
Reiniciar todo 135  
Cambio de tamaño de las imágenes  
95  
CameraWindow (ordenador) 109,  
143  
CameraWindow (smartphone) 102  
CANON IMAGE GATEWAY 101, 115  
Cara AiAF (modo del recuadro AF) 41  
Cargador de batería 2, 137  
Centro (modo del recuadro AF) 70  
Color (balance de blancos) 66  
Conexión mediante un punto de  
acceso 111  
Configuración del fotolibro 151  
Contenido del paquete 2  
Control en Directo (modo de disparo)  
52  
Correa 2, 17

Correa para el cuello → Correa  
Corrección de ojos rojos 47, 98  
Corriente doméstica 140

## D

Detección de parpadeo 49  
Disparo  
Fecha/hora de disparo → Fecha/  
hora  
Información de disparo 159  
Disparo continuo  
Ráfaga de alta velocidad (modo  
de disparo) 61  
Disparo creativo 53  
Disparo remoto 126  
DPOF 149

## E

Edición  
Cambio de tamaño de las  
imágenes 95  
Corrección de ojos rojos 98  
i-Contrast 97  
Mis Colores 97  
Recorte 96  
Edición o borrado de información de  
conexión 127  
Efecto cámara de juguete (modo de  
disparo) 57  
Efecto miniatura (modo de disparo)  
56  
Efecto ojo de pez (modo de disparo)  
56  
Efecto póster (modo de disparo) 55  
Enfoque  
AF Servo 72  
Bloqueo AF 73  
Recuadros AF 70  
Zoom punto AF 48

Enfoque manual (intervalo de  
enfoque) 68  
Envío de imágenes 122  
Envío de imágenes a otra cámara  
120  
Envío de imágenes a servicios web  
118  
Envío de imágenes a una impresora  
119  
Envío de imágenes a un ordenador  
109  
Envío de imágenes a un smartphone  
102  
Estabilización de imagen 75  
Exposición  
Bloqueo AE 64  
Bloqueo FE 75  
Compensación 64

## F

Favoritas 94  
Fecha/hora  
Adición de fechas 44  
Configuración 20  
Hora mundial 130  
Modificación 21  
Pila del reloj 21  
Filtros creativos (modo de disparo)  
55  
Flash  
Compensación de la exposición  
del flash 74  
On 74  
Sincronización lenta 74  
Formato 46  
Fuegos artificiales (modo de disparo)  
55  
Funciones Wi-Fi 101

Antes de usar la cámara

Guía básica

Guía avanzada

**1** Nociones básicas sobre  
la cámara

**2** Modo Auto/Modo Auto  
híbrido

**3** Otros modos de disparo

**4** Modo P

**5** Modo Tv, Av y M

**6** Modo de reproducción

**7** Funciones Wi-Fi

**8** Menú de ajuste

**9** Accesorios

**10** Apéndice

Índice



## G

Guardar imágenes en un ordenador  
109, 144

## H

Hora mundial 130

## I

i-Contrast 65, 97

Idioma de la pantalla 21

Imágenes

Borrado 91

Período de visualización 50

Protección 89

Reproducción → Visualización

Imágenes en blanco y negro 67

Imágenes en tono sepia 67

Impresión 145

Indicador 30, 49, 50

Intervalo de enfoque

Enfoque manual 68

Macro 68

## K

Kit adaptador de CA 137, 140

## L

Luz escasa (modo de disparo) 54

## M

M (modo de disparo) 78

Macro (intervalo de enfoque) 68

Mensajes de error 157

Menú

Operaciones básicas 29

Tabla 161

Menú FUNC.

Operaciones básicas 28

Tabla 162, 169

Menú Wi-Fi 106

Método de medición 64

Mis Colores 66, 97

Modo Auto (modo de disparo) 22, 32

Modo Eco 131

Modo punto de acceso de cámara  
109

Monocromo (modo de disparo) 58

## N

Nieve (modo de disparo) 55

Numeración de archivos 133

## O

Obturador inteligente (modo de  
disparo) 58

## P

P (modo de disparo) 63

Pantalla

Iconos 159, 160

Idioma de la pantalla 21

Menú → Menú FUNC., Menú

Pantalla de información de GPS 82

Pantalla de TV 139

PictBridge 138, 145

Pilas → Fecha/hora (pila del reloj)

Ahorro de energía 26

Presentación de diapositivas 87

Programa AE 63

Protección 89

## R

Ráfaga de alta velocidad (modo de  
disparo) 61

Recorte 96, 147

Recuadros AF 70

Reiniciar todo 135

Relación de compresión (calidad de  
imagen) 75

Reloj 31

Reproducción → Visualización

Resolución (tamaño de imagen) 46

Retícula 48

Retrato (modo de disparo) 54

Rotación 93

## S

Selección inteligente 88

Sincr. Imagen 123

Software

Guardar imágenes en un

ordenador 109, 144

Instalación 109

Solución de problemas 153

Sonidos 129

Sonrisa (modo de disparo) 58

Super intensos (modo de disparo) 55

## T

Tarjetas de memoria 2

Tiempo de grabación 172

Tarjetas de memoria SD/SDHC/SDXC

→ Tarjetas de memoria

Teleconvertidor digital 69

Terminal 139, 140, 141, 145

Tv (modo de disparo) 77

## V

Valores predeterminados → Reiniciar  
todo

Velocidad ISO 65

Viaje con la cámara 130

Vídeos

Calidad de imagen (resolución/  
frecuencia de fotogramas)

46, 47

Edición 99

Tiempo de grabación 172

Vista ampliada 86

Visualización 24

Búsqueda de imágenes 84

Pantalla de índice 83

Pantalla de TV 139

Presentación de diapositivas 87

Selección inteligente 88

Vista ampliada 86

Visualización de imágenes de  
una en una 24

## Z

Zoom 22, 33, 38

Zoom digital 38

Antes de usar la cámara

Guía básica

Guía avanzada

**1** Nociones básicas sobre  
la cámara

**2** Modo Auto/Modo Auto  
híbrido

**3** Otros modos de disparo

**4** Modo P

**5** Modo Tv, Av y M

**6** Modo de reproducción

**7** Funciones Wi-Fi

**8** Menú de ajuste

**9** Accesorios

**10** Apéndice

Índice



## Precauciones relacionadas con Wi-Fi (LAN inalámbrica)

- Países y regiones que permiten el uso de WLAN
  - El uso de WLAN está restringido en algunos países y regiones, y su uso ilegal puede ser sancionable bajo las normativas nacionales o locales. Para evitar el incumplimiento de las normativas sobre WLAN, visite el sitio web de Canon para comprobar dónde se permite su uso.  
Tenga en cuenta que Canon no será responsable de ningún problema derivado del uso en otros países o regiones.
- Si llevara a cabo alguna de las acciones siguientes podría incurrir en sanciones legales:
  - Alterar o modificar el producto
  - Eliminar las etiquetas de certificación del producto
- De acuerdo con la normativa legal relativa al intercambio y comercio con el extranjero, se requiere un permiso de exportación (o permiso de transacción de servicios) emitido por el gobierno de Japón para poder exportar recursos o servicios estratégicos (incluido este producto) fuera de Japón.
- Dado que este producto incluye software de codificación americano, queda sometido a la normativa de administración de exportaciones de los EE.UU. y no se puede exportar ni llevar a un país que se encuentre bajo embargo comercial de los EE.UU.
- Asegúrese de anotar la configuración que utilice para la LAN inalámbrica.  
La configuración de la LAN inalámbrica guardada en este producto puede cambiar o borrarse debido a un uso incorrecto del producto, a los efectos de las ondas de radio o la electricidad estática, a accidentes o a fallos de funcionamiento. Asegúrese de anotar la configuración de la LAN inalámbrica por precaución. Tenga en cuenta que Canon no se responsabilizará de los daños directos o indirectos ni la pérdida de ingresos resultantes de la degradación o la desaparición del contenido.

- Si va a transferir este producto a otra persona, desecharlo o enviarlo a reparar, asegúrese de anotar la configuración de la LAN inalámbrica y restablecer el producto a su configuración predeterminada (borrando, así, la configuración actual) si es necesario.
- Canon no ofrecerá compensación alguna por los daños resultantes de la pérdida o el robo del producto.  
Canon no se responsabilizará por los daños o pérdidas resultantes del acceso o el uso no autorizado de los dispositivos de destino registrados en este producto debidos a la pérdida o el robo del producto.
- Asegúrese de utilizar el producto como se indica en esta guía. Asegúrese de utilizar la función de LAN inalámbrica de este producto siguiendo las directrices indicadas en esta guía. Canon no se responsabilizará de daños o pérdidas si las funciones y el producto se utilizan de un modo distinto al descrito en esta guía.
- No utilizar la función de LAN inalámbrica de este producto cerca de aparatos médicos o de otros equipos electrónicos.  
El uso de la función LAN inalámbrica cerca de equipos médicos u otros equipos electrónicos puede afectar al funcionamiento de dichos dispositivos.

## Precauciones relativas a las interferencias por ondas de radio

- Este producto puede recibir interferencias de otros dispositivos que emitan ondas de radio. Para evitar interferencias, asegúrese de utilizar este producto lo más lejos posible de tales dispositivos o evite utilizar éstos al mismo tiempo que este producto.

Antes de usar la cámara

Guía básica

Guía avanzada

**1** Nociones básicas sobre la cámara

**2** Modo Auto/Modo Auto híbrido

**3** Otros modos de disparo

**4** Modo P

**5** Modo Tv, Av y M

**6** Modo de reproducción

**7** Funciones Wi-Fi

**8** Menú de ajuste

**9** Accesorios

**10** Apéndice

Índice





## Precauciones de seguridad

Dado que Wi-Fi utiliza ondas de radio para transmitir señales, se requieren precauciones de seguridad más estrictas que al utilizar un cable LAN.

Tenga en cuenta lo siguiente cuando utilice Wi-Fi.

- Utilice solo las redes para las que tenga autorización de uso. Este producto busca las redes Wi-Fi que hay en las inmediaciones y muestra los resultados en la pantalla. Puede que se muestren también redes para las que no tenga autorización de uso (redes desconocidas). No obstante, el intento de conectarse a estas redes o su uso podría considerarse un acceso no autorizado. Asegúrese de utilizar solo las redes para las que tenga autorización de uso y no intente conectarse a otras redes desconocidas.

Si no se configuran debidamente los ajustes de seguridad, pueden producirse los siguientes problemas:

- Control de las transmisiones  
Terceras partes con malas intenciones pueden controlar sus transmisiones por Wi-Fi e intentar obtener los datos que envíe.
- Acceso no autorizado a la red  
Terceras partes con malas intenciones pueden obtener un acceso no autorizado a la red que usted utiliza para robar, modificar o destruir información. Además, usted podría resultar víctima de otros tipos de acceso no autorizado, como la suplantación de identidad (es decir, una persona asume una identidad para acceder a información no autorizada) o ataques de trampolín (es decir, una persona accede a su red sin autorización para utilizarla como trampolín y encubrir sus huellas al infiltrarse en otros sistemas).

Para evitar que se produzcan estos tipos de problemas, asegure bien su red Wi-Fi.

Solo debe utilizar la función Wi-Fi de esta cámara si entiende bien la seguridad Wi-Fi. Cuando establezca los ajustes de seguridad, debe mantener un equilibrio entre los riesgos y la comodidad.



La cámara puede imprimir en impresoras compatibles con PictBridge a través de Wi-Fi. Los estándares técnicos PictBridge facilitan la conexión directa de cámaras digitales, impresoras y otros dispositivos. Además, un nuevo estándar llamado DPS sobre IP hace posibles las conexiones PictBridge en entornos de red y la cámara también es compatible con este estándar.

## Marcas comerciales y licencias

- Microsoft y Windows son marcas comerciales de Microsoft Corporation, registradas en los Estados Unidos y/o en otros países.
- Macintosh y Mac OS son marcas comerciales de Apple Inc., registradas en los EE.UU. y en otros países.
- App Store, iPhone y iPad son marcas comerciales de Apple Inc.
- El logotipo de SDXC es una marca comercial de SD-3C, LLC.
- HDMI, el logotipo HDMI y High-Definition Multimedia Interface son marcas comerciales o marcas comerciales registradas de HDMI Licensing, LLC.
- Wi-Fi®, Wi-Fi Alliance®, WPA™, WPA2™ y Wi-Fi Protected Setup™ son marcas comerciales o marcas comerciales registradas de Wi-Fi Alliance.
- La Marca N es una marca comercial o una marca comercial registrada de NFC Forum, Inc. en Estados Unidos y en otros países.
- Todas las demás marcas comerciales son propiedad de sus respectivos dueños.
- Este dispositivo incorpora la tecnología exFAT bajo licencia de Microsoft.
- This product is licensed under AT&T patents for the MPEG-4 standard and may be used for encoding MPEG-4 compliant video and/or decoding MPEG-4 compliant video that was encoded only (1) for a personal and non-commercial purpose or (2) by a video provider licensed under the AT&T patents to provide MPEG-4 compliant video. No license is granted or implied for any other use for MPEG-4 standard.  
\* Aviso mostrado en inglés según lo requerido.

Antes de usar la cámara

Guía básica

Guía avanzada

**1** Nociones básicas sobre la cámara

**2** Modo Auto/Modo Auto híbrido

**3** Otros modos de disparo

**4** Modo P

**5** Modo Tv, Av y M

**6** Modo de reproducción

**7** Funciones Wi-Fi

**8** Menú de ajuste

**9** Accesorios

**10** Apéndice

Índice



## ■ Exención de responsabilidad

- La reproducción no autorizada de esta guía está prohibida.
- Todas las medidas se basan en estándares de prueba de Canon.
- La información, así como las especificaciones y el aspecto del producto, pueden cambiar sin previo aviso.
- Las ilustraciones y capturas de pantalla de esta guía pueden diferir ligeramente de las que aparezcan en el equipo real.
- No obstante lo anterior, Canon no será responsable por ninguna pérdida que pueda derivarse del uso de este producto.

Antes de usar la cámara

Guía básica

Guía avanzada

**1** Nociones básicas sobre la cámara

**2** Modo Auto/Modo Auto híbrido

**3** Otros modos de disparo

**4** Modo P

**5** Modo Tv, Av y M

**6** Modo de reproducción

**7** Funciones Wi-Fi

**8** Menú de ajuste

**9** Accesorios

**10** Apéndice

Índice

