

FUJIFILM

DIGITAL CAMERA

X-T2

Manual del propietario

Introducción

Gracias por adquirir este producto. Asegúrese de leer este manual y entender su contenido antes de utilizar la cámara. Guarde el manual en un lugar accesible para todas las personas que utilicen el producto.

Para obtener la información más actualizada

Para obtener la información más actualizada del producto, incluyendo las últimas versiones de los manuales y fotografías a color a modo de ejemplo, visite:

<http://fujifilm-dsc.com/manuals/>



Podrá acceder al sitio no solamente desde su ordenador, sino también desde teléfonos inteligentes y tabletas.

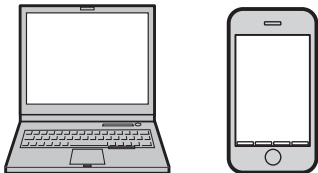



Índice de capítulos

Lista de menús	iv
1 Antes de empezar	1
2 Primeros pasos	23
3 Fotografía básica y reproducción	45
4 Grabación de vídeo y reproducción	51
5 Toma de fotografías	59
6 Los menús de disparo	111
7 Reproducción y menú de reproducción	167
8 Los menús de configuración	195
9 Accesos directos	237
10 Dispositivos periféricos y accesorios opcionales	251
11 Conexiones	279
12 Notas técnicas	291

Lista de menús

A continuación se indican las opciones de los menús de la cámara.

Menús de disparo

Configure los ajustes al tomar fotos o filmar vídeos.

 Consulte la página 111 para más detalles.

 AJUSTE DE CALIDAD DE LA IMAGEN 	 AJUSTE DE AF/MF 
TAMAÑO IMAGEN 113	ÁREA DE ENFOQUE 131
CALIDAD IMAGEN 114	MODO AF 132
GRABACIÓN RAW 115	AJUSTES PERSONALES AF-C 133
SIMULAC. PELÍCULA 116	VISUALIZ. PUNTO AF 138
EFEECTO GRANULADO 118	N.º DE PUNTOS DE ENFOQUE 138
RANGO DINÁMICO 119	PRE-AF 139
EQUILIBRIO BLANCO 120	LUZ AUX. AF 139
TONO ALT.LUCES 124	AJ. DETEC. OCULAR/FACIAL 140
TONO SOMBRAS 124	AF+MF 142
COLOR 125	ASIST. MF 143
NITIDEZ 125	COMPROB. ENFOQUE 143
REDUCCIÓN RUIDO 126	INTERB. AE PUN.+ÁREA ENF. 144
RED.RUIDO EXP. LARG. 126	AJUSTE AF INSTANTÁNEO 144
OPT. MODUL. OBJV. 127	ESC. PROFUNDIDAD DE CAMPO 145
ESPACIOS COLOR 127	PRIORIDAD DISPARO/ ENFOQUE 145
ASIGNACIÓN DE PÍXELES 128	
SELECC. AJ. PERS. 129	
EDIT./GUARD.AJ.P. 129	

AJUSTE DE LOS MODOS DE DISPARO		AJUSTE DEL FLASH	
AJUSTE DEL DISPOSITIVO	146	AJUSTE FUNCIÓN FLASH	158
AUTODISPARADOR	148	SUPR. OJOS ROJOS	159
DISPAR. TEMPORIZ. INTERV.	149	MODO BLOQUEO-TTL	160
TIPO DE OBTURADOR	151	AJUSTE DE LA LUZ LED	161
ESTABIL. IMAGEN	152	AJUSTE DE CONTROL	161
AJUSTE AUTOMÁTICO ISO	153	AJUSTE CH	162
AJST ADPT MONT	154	AJUSTE DE LA PELÍCULA	
COMUNIC. INALÁMB.	157	MODO VÍDEO	163
		MODO AF VÍDEO	164
		PANTALLA INFO SALIDA HDMI	164
		SALIDA VÍDEO 4K	165
		AJUSTE NIVEL MICRÓFONO	166
		CONTROL DE GRABACIÓN HDMI	166

El menú de reproducción

Configure los ajustes de reproducción.





 Consulte la página 174 para más detalles.

MENÚ DE REPRODUCCIÓN		MENÚ DE REPRODUCCIÓN	
CAMBIO RANURA	174	COPIAR	186
CONVERSIÓN RAW	175	COMUNIC. INALÁMB.	187
BORRAR	178	PROYECCIÓN	187
REENCUADRE	181	ASIST. PARA ÁLBUM	188
REDIMENSIONAR	182	AUTOGUARDAR EN PC	190
PROTEGER	183	PED. COPIAS (DPOF)	191
GIRAR IMAGEN	184	IMPRESIÓN IMPR. instax	193
SUPR. OJOS ROJOS	185	RELACIÓN ASPECTO	194

Menús de configuración

Configure los ajustes básicos de la cámara.

 Consulte la página 195 para más detalles.

 AJUSTE DE USUARIO		 AJUSTE DE PANTALLA	
FORMATEAR	197	BRILLO EVF	208
FECHA/HORA	198	COLOR EVF	209
DIF.HORARIA	199	BRILLO LCD	209
言語/LANG.	200	COLOR LCD	210
AJUSTE DE MI MENÚ	200	MOSTRAR FOTO	210
LIMPIEZA DEL SENSOR	202	1/2 INFO. GIRO AUTOMÁTICO EVF	211
REINICIAR	203	VER. EXP./EQUILIBRIO BLANCO MODO MANUAL	211
		VER EFECTO IMAGEN	212
 AJUSTE DE SONIDO			
VOL. PITIDO AF	204	2/2 GUÍA ENCUADRE	213
VOL. PITIDO TEMP. AUTOMÁT.	205	VIS. GIRO AUTO	214
VOLUMEN BOTONES	205	UNID. ESCALA ENF.	215
VOLUMEN AURICULARES	206	VER AJ. PERSONAL.	216
VOL.OBTURADOR	206		
SONIDO OBTURADOR	207		
VOL.REPRODUCCIÓN	207		

	AJUSTE DE BOTÓN/DIAL		GESTIÓN DE ENERGÍA	
	AJUSTE DE LA PALANCA DE ENFOQUE	218	AUTODESCONEXIÓN	228
	EDIT./GUARD. MENÚ RÁP.	219	RENDIMIENTO	229
	AJUSTE BOTÓN Fn/AE-L/AF-L	221	AJUSTE DE GUARDAR DATOS	
1/2	AJUSTE DE BOTÓN SELECTOR	223	CONTADOR	230
	AJ. DIAL COMANDOS	223	GUARDAR FOTO ORG	231
	AJUSTE DIAL ISO (H)	224	EDIT. NOM. ARCH.	232
	OBTURADOR AF	224	AJ. RAN. TARJ. (IM. FIJA)	232
	OBTURADOR AE	225	CAMBIO RANURA (SECUENCIAL)	233
	DISPARAR SIN OBJETIVO	225	DESTINACIÓN ARCHIVO VÍDEO	233
	ANILLO DE ENFOQUE	226	AJUSTE DE CONEXIÓN	
2/2	MODO BLOQ. AE/AF	226	CONFIG. INALÁMB.	234
	AJUSTE APERTURA	227	CONFIG. AUTOG. PC	235
			CONF. GEOETIQUET.	235
			CONF.CONEX.IMPR. instax	236



Contenido

Introducción	ii
Para obtener la información más actualizada	ii
Lista de menús	iv
Menús de disparo	iv
El menú de reproducción	v
Menús de configuración	vi
Accesorios suministrados	xix
Acerca de este manual	xx
Símbolos y convenciones	xx
Terminología	xx

1 Antes de empezar **1**



Partes de la cámara	2
El selector	4
El mando de enfoque	4
Los diales de velocidad de obturación y sensibilidad	4
El dial de accionamiento	5
El dial de medición	5
El dial de compensación de exposición	5
Los diales de control	6
La lámpara indicadora	7
El monitor LCD	8
Enfoque del visor	9
La tapa ocular	9
Pantallas de la cámara	10
El visor electrónico	10



El monitor LCD.....	12
Selección de un modo de visualización.....	14
Ajuste del brillo de la pantalla.....	15
La pantalla del visor.....	15
El botón DISP/BACK.....	16
La pantalla dual.....	17
Personalización de la pantalla estándar.....	18
Uso de los menús.....	21





2 Primeros pasos 23

Colocación de la correa.....	24
Colocación de un objetivo.....	26
Carga de la pila	28
Inserción de la pila.....	32
Introducción de las tarjetas de memoria	35
Uso de dos tarjetas	37
Tarjetas de memoria compatibles.....	38
Apagar y encender la cámara	40
Comprobación del nivel de la pila	41
Configuración básica	42
Selección de otro idioma.....	44
Modificación de la fecha y la hora.....	44

3 Fotografía básica y reproducción 45

Toma de fotografías (modo P).....	46
 Visualización de imágenes	49
 Borrar imágenes	50

4 Grabación y reproducción de vídeos	51
 Grabación de vídeos.....	52
Configuración de los ajustes de vídeo	55
 Visualización de los vídeos.....	56
5 Toma de fotografías	59
Modos P, S, A y M.....	60
Modo P: AE programado.....	60
Modo S: AE prioridad a la obturación	62
Modo A: AE prioridad a la apertura	67
Modo M: Exposición manual.....	70
Enfoque automático	72
Modo de enfoque	73
Opciones de enfoque automático (modo AF)	75
Selección del punto de enfoque	77
Enfoque manual	82
Comprobación del enfoque	84
 Sensibilidad	86
Sensibilidad automático (A)	87
 Medición	88
 Compensación de la exposición	89
C (personalizado)	89
Bloqueo de enfoque/exposición	90
Los botones AF-L y AE-L.....	91
BKT Horquillado	92
 CONTINUA AE	93
 CONTINUA ISO.....	93
 SIMULACIÓN PELÍC.CONT.....	93

 BKT BAL. BLANCOS	94
 RANGO DINÁMICO CONTINUO	94
 Disparo continuo (modo ráfaga)	95
 Exposiciones múltiples	97
ADV. Filtros avanzados	99
Opciones de filtro avanzado	100
 Panorámicas	101
Fotografía con flash	105
Configuración del flash	107

6 Los menús de disparo 111

 AJUSTE DE CALIDAD DE LA IMAGEN	112
TAMAÑO IMAGEN	113
CALIDAD IMAGEN	114
GRABACIÓN RAW	115
SIMULAC. PELÍCULA	116
EFECTO GRANULADO	118
RANGO DINÁMICO	119
EQUILIBRIO BLANCO	120
TONO ALT.LUCES	124
TONO SOMBRAS	124
COLOR	125
NITIDEZ	125
REDUCCIÓN RUIDO	126
RED.RUIDO EXP. LARG.	126
OPT. MODUL. OBJV.	127
ESPACIOS COLOR	127
ASIGNACIÓN DE PÍXELES	128

SELECC. AJ. PERS.....	129
EDIT./GUARD.AJ.P.....	129
AF MF AJUSTE DE AF/MF	131
ÁREA DE ENFOQUE.....	131
MODO AF.....	132
AJUSTES PERSONALES AF-C.....	133
VISUALIZ. PUNTO AF	138
N.º DE PUNTOS DE ENFOQUE	138
PRE-AF.....	139
LUZ AUX. AF	139
AJ. DETEC. OCULAR/FACIAL	140
AF+MF	142
ASIST. MF	143
COMPROB. ENFOQUE.....	143
INTERB. AE PUN.+ÁREA ENF.....	144
AJUSTE AF INSTANTÁNEO.....	144
ESC. PROFUNDIDAD DE CAMPO	145
PRIORIDAD DISPARO/ENFOQUE.....	145
📷 AJUSTE DE LOS MODOS DE DISPARO.....	146
AJUSTE DEL DISPOSITIVO	146
AUTODISPARADOR.....	148
DISPAR. TEMPORIZ. INTERV.....	149
TIPO DE OBTURADOR.....	151
ESTABIL. IMAGEN	152
AJUSTE AUTOMÁTICO ISO	153
AJST ADPT MONT	154
COMUNIC. INALÁMB.....	157
⚡ AJUSTE DEL FLASH.....	158

AJUSTE FUNCIÓN FLASH	158
SUPR. OJOS ROJOS.....	159
MODO BLOQUEO-TTL.....	160
AJUSTE DE LA LUZ LED	161
AJUSTE DE CONTROL	161
AJUSTE CH.....	162
📺 AJUSTE DE LA PELÍCULA	163
MODO VÍDEO.....	163
MODO AF VÍDEO	164
PANTALLA INFO SALIDA HDMI	164
SALIDA VÍDEO 4K.....	165
AJUSTE NIVEL MICRÓFONO	166
CONTROL DE GRABACIÓN HDMI.....	166



7 Reproducción y el menú de reproducción 167

La pantalla de reproducción	168
El botón DISP/BACK.....	170
Visualización de imágenes	172
Zoom de reproducción.....	173
Reproducción de múltiples fotos	173
📺 El menú de reproducción	174
CAMBIO RANURA.....	174
CONVERSIÓN RAW	175
BORRAR	178
REENCUADRE.....	181
REDIMENSIONAR.....	182
PROTEGER.....	183
GIRAR IMAGEN.....	184

SUPR. OJOS ROJOS.....	185
COPIAR	186
COMUNIC. INALÁMB.....	187
PROYECCIÓN.....	187
ASIST. PARA ÁLBUM	188
AUTOGUARDAR EN PC.....	190
PED. COPIAS (DPOF).....	191
IMPRESIÓN IMPR. instax.....	193
RELACIÓN ASPECTO.....	194

8 Los menús de configuración 195

☑ AJUSTE DE USUARIO.....	196
FORMATEAR.....	197
FECHA/HORA.....	198
DIF.HORARIA.....	199
言語/LANG.....	200
AJUSTE DE MI MENÚ.....	200
LIMPIEZA DEL SENSOR.....	202
REINICIAR	203
☑ AJUSTE DE SONIDO.....	204
VOL. PITIDO AF	204
VOL. PITIDO TEMP. AUTOMÁT.....	205
VOLUMEN BOTONES	205
VOLUMEN AURICULARES	206
VOL.OBTURADOR.....	206
SONIDO OBTURADOR.....	207
VOL.REPRODUCCIÓN.....	207
☑ AJUSTE DE PANTALLA	208

BRILLO EVF	208
COLOR EVF	209
BRILLO LCD	209
COLOR LCD	210
MOSTRAR FOTO	210
INFO. GIRO AUTOMÁTICO EVF.....	211
VER. EXP./EQUILIBRIO BLANCO MODO MANUAL	211
VER EFECTO IMAGEN	212
GUÍA ENCUADRE	213
VIS. GIRO AUTO.....	214
UNID. ESCALA ENF.....	215
VER AJ. PERSONAL.....	216
 AJUSTE DE BOTÓN/DIAL	218
AJUSTE DE LA PALANCA DE ENFOQUE.....	218
EDIT./GUARD. MENÚ RÁP.....	219
AJUSTE BOTÓN Fn/AE-L/AF-L	221
AJUSTE DE BOTÓN SELECTOR.....	223
AJ. DIAL COMANDOS	223
AJUSTE DIAL ISO (H).....	224
OBTURADOR AF	224
OBTURADOR AE.....	225
DISPARAR SIN OBJETIVO	225
ANILLO DE ENFOQUE	226
MODO BLOQ. AE/AF	226
AJUSTE APERTURA	227
 GESTIÓN DE ENERGÍA.....	228
AUTODESCONEXIÓN	228
RENDIMIENTO	229

🔧 AJUSTE DE GUARDAR DATOS	230
CONTADOR	230
GUARDAR FOTO ORG	231
EDIT. NOM. ARCH.	232
AJ. RAN. TARJ. (IM. FIJA)	232
CAMBIO RANURA (SECUENCIAL)	233
DESTINACIÓN ARCHIVO VÍDEO	233
🔧 AJUSTE DE CONEXIÓN	234
CONFIG. INALÁMB.	234
CONFIG. AUTOG. PC	235
CONF. GEOETIQUET.	235
CONF.CONEX.IMPR. instax.....	236

9 Accesos directos 237

Opciones de los accesos directos.....	238
El botón Q (menú rápido)	239
La pantalla del menú rápido.....	239
Visualización y cambio de los ajustes.....	241
Edición del menú rápido.....	242
Los botones Fn (función).....	244
Asignación de las funciones de los botones de función	246
MY MENÚ	248
AJUSTE DE MI MENÚ.....	248

10 Dispositivos periféricos y accesorios opcionales 251

Unidades de flash externas	252
Configuración del flash	253

TERMINAL DE SINCRONIZACIÓN.....	255
FLASH PROPORCIONADO	257
FLASH DE MONTAJE CON BASE.....	259
CONTROL(ÓPTICO)	263
Empuñaduras de refuerzo verticales	268
Uso de VPB-XT2.....	269
Carga de las pilas.....	271
Objetivos	272
Partes del objetivo.....	272
Extracción de las tapas del objetivo.....	273
Instalación de los parasoles.....	273
Objetivos con anillos de apertura	274
Objetivos sin anillos de apertura.....	275
Objetivos con O.I.S. Interruptores.....	275
Objetivos de enfoque manual.....	276
Cuidados del objetivo.....	277
11 Conexiones	279
Salida HDMI.....	280
Conexión a dispositivos HDMI.....	280
Disparo	281
Reproducción.....	281
Transferencia inalámbrica	282
Conexiones inalámbricas: Teléfonos inteligentes.....	282
Conexiones inalámbricas: Ordenadores.....	283
Conexión a ordenadores a través de USB	284
Windows	284
Macintosh.....	284

Conexión de la cámara.....	285
Impresoras instax SHARE	288
Establecer una conexión.....	288
Impresión de imágenes.....	289

12 Notas técnicas **291**

Accesorios de FUJIFILM	292
Notas y precauciones	296
Cuidado del producto	309
Limpieza del sensor de imagen	310
Visualización de la versión del firmware.....	311
Resolución de problemas	312
Mensajes y pantallas de advertencia	320
Capacidad de la tarjeta de memoria.....	324
Especificaciones	325

Accesorios suministrados

Con la cámara se incluye lo siguiente:

- Pila recargable NP-W126S
- Cargador de pilas BC-W126
- Unidad de flash de zapata EF-X8
- Tapa del cuerpo
- Clips metálicos de la correa (× 2)
- Herramienta de sujeción por clip
- Tapas protectoras (× 2)
- Correa
- Tapa de la zapata de accesorios (instalada en la zapata de accesorios)
- Tapa del terminal de sincronización (instalada en la cámara)
- Tapa del conector de la empuñadura de alimentación vertical (instalada en la cámara)
- *Manual del propietario* (este manual)



Si ha adquirido un kit de objetivo, compruebe que haya incluido un objetivo.

Acerca de este manual

Este manual contiene las instrucciones de su cámara digital FUJIFILM X-T2. Asegúrese de leer y entender completamente el contenido antes de proceder.

Símbolos y convenciones

En este manual se utilizan los siguientes símbolos:



Información que debe leerse para evitar dañar el producto.



Información adicional que podría ser útil al usar el producto.



Páginas en las que podrá encontrar información relacionada.

Los menús y otros textos que aparecen en las pantallas se muestran en **negrita**. Las ilustraciones son para fines explicativos únicamente; los dibujos pueden estar simplificados, mientras que las fotografías tal vez no sean necesariamente tomadas con el modelo de cámara descrito en este manual.

Terminología

Las tarjetas de memoria opcionales SD, SDHC y SDXC que usa la cámara para almacenar imágenes se denominan conjuntamente “tarjetas de memoria”. El visor electrónico podría aparecer denominado como “EVF” y el monitor LCD como simplemente “LCD”.

Antes de empezar



Partes de la cámara

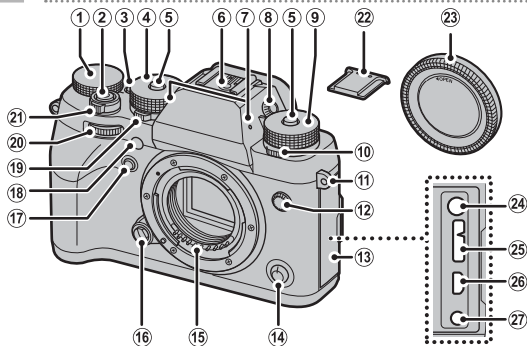

- | | |
|---|---|
| ① Dial de compensación de exposición..... 5, 89 | ⑩ Dial de accionamiento..... 5 |
| ② Disparador..... 48 | ⑪ Ojal para correa 24 |
| ③ Botón Fn1 244 | ⑫ Terminal de sincronización..... 255 |
| ④ Dial de velocidad de obturación 4, 62, 70 | ⑬ Tapa del conector |
| ⑤ Liberación del bloqueo del dial ... 4 | ⑭ Selector de modo de enfoque.... 73 |
| ⑥ Zapata para accesorios 105 | ⑮ Contactos de señal del objetivo |
| ⑦ Micrófono 166 | ⑯ Botón de liberación del objetivo.... 27 |
| ⑧ Control de ajuste dióptrico..... 9 | ⑰ Botón Fn2 244 |
| ⑨ Dial de sensibilidad..... 4, 86, 224 | ⑱ Luz auxiliar de AF..... 139 |
| ⑩ Dial de accionamiento..... 5 | ⑲ Luz del autodisparador..... 148 |
| ⑪ Ojal para correa 24 | ⑳ Dial de medición..... 5, 88 |
| ⑫ Terminal de sincronización..... 255 | ㉑ Dial de control delantero..... 6, 223 |
| ⑬ Tapa del conector | ㉒ Interruptor ON/OFF 40 |
| ⑭ Selector de modo de enfoque.... 73 | ㉓ Tapa de la zapata para accesorios..... 105 |
| ⑮ Contactos de señal del objetivo | ㉔ Tapa del cuerpo..... 26 |
| ⑯ Botón de liberación del objetivo.... 27 | ㉕ Conector para micrófono (ø 3,5 mm)..... 53 |
| ⑰ Botón Fn2 244 | ㉖ Conector Micro USB (Micro-B) USB 3.0/USB 2.0..... 31, 66, 285 |
| ⑱ Luz auxiliar de AF..... 139 | ㉗ Micro conector HDMI (Tipo D)... 280 |
| ⑲ Luz del autodisparador..... 148 | ㉘ Conector de disparador remoto (ø 2,5 mm)..... 66 |
| ⑳ Dial de medición..... 5, 88 | |
| ㉑ Dial de control delantero..... 6, 223 | |
| ㉒ Interruptor ON/OFF 40 | |
| ㉓ Tapa de la zapata para accesorios..... 105 | |
| ㉔ Tapa del cuerpo..... 26 | |
| ㉕ Conector para micrófono (ø 3,5 mm)..... 53 | |
| ㉖ Conector Micro USB (Micro-B) USB 3.0/USB 2.0..... 31, 66, 285 | |
| ㉗ Micro conector HDMI (Tipo D)... 280 | |
| ㉘ Conector de disparador remoto (ø 2,5 mm)..... 66 | |

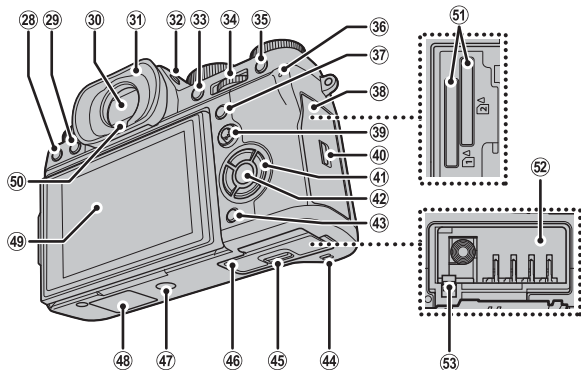



- | | | | | | |
|----|---|------------|----|--|---------------|
| 28 | Botón (borrar) | 50 | 42 | Botón MENU/OK | 4, 21 |
| 29 | Botón (reproducción) | 49 | 43 | Botón DISP (visualización)/
BACK | 16, 170 |
| 30 | Visor electrónico (EVF)..... | 10, 14, 15 | 44 | Altavoz | 56 |
| 31 | Tapa ocular..... | 9 | 45 | Pestillo de la tapa del compartimento de las pilas | 32 |
| 32 | Botón VIEW MODE | 14 | 46 | Tapa del compartimento de las pilas | 32 |
| 33 | Botón AE-L (bloqueo de exposición)..... | 91 | 47 | Montura del trípode | |
| 34 | Dial de control trasero... 6, 172, 223 | | 48 | Tapa del conector de la empuñadura de alimentación vertical... 268 | |
| 35 | Botón AF-L (bloqueo de enfoque)..... | 91 | 49 | Monitor LCD | 8, 12, 14, 15 |
| 36 | Lámpara indicadora..... | 7, 31 | 50 | Sensor ocular | 14 |
| 37 | Botón Q (menú rápido) | 239 | 51 | Ranuras para tarjeta de memoria 1 y 2 | 35 |
| 38 | Tapa de la ranura para tarjeta de memoria..... | 35 | 52 | Compartimento de las pilas..... | 32 |
| 39 | Mando de enfoque (palanca de enfoque)..... | 4, 78, 218 | 53 | Pestillo de la pila | 34 |
| 40 | Pestillo de la tapa de la ranura para tarjeta de memoria..... | 35 | | | |
| 41 | Botones selectores..... | 4, 223 | | | |

El selector

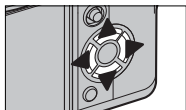
Pulse el selector hacia arriba (▲), derecha (▶), abajo (▼) o izquierda (◀) para marcar elementos.



Bloqueo de control

Para evitar accionar el selector y el botón **Q** accidentalmente durante los disparos, pulse **MENU/OK** hasta que  sea visualizado. Los controles pueden desbloquearse pulsando **MENU/OK** hasta que  deje de ser visualizado.

El mando de enfoque

Incline o presione el mando de enfoque para seleccionar el área de enfoque.

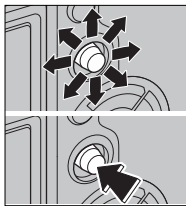

Los diales de velocidad de obturación y sensibilidad

Pulse la liberación del bloqueo del dial para liberar el dial antes de girarlo al ajuste deseado. Vuelva a pulsar la liberación para bloquear el dial en posición.

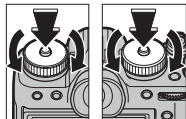





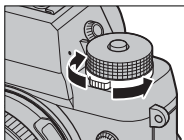

Sensibilidad

Velocidad de obturación

El dial de accionamiento

Gire el dial para elegir entre los siguientes modos de accionamiento.



Modo		Modo	
 Vídeo	52	S Foto única	46
BKT Horquillado	92	 Exposición múltiple	97
CH Ráfaga a alta velocidad	95	ADV. Filtro avanzado	99
CL Ráfaga a baja velocidad		 Panorámica	101

El dial de medición

Gire el dial para seleccionar el modo de medición.

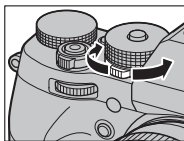

El dial de compensación de exposición

Gire el dial para seleccionar la cantidad de compensación de exposición.

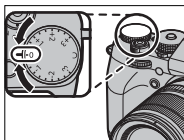

Los diales de control

Gire o pulse los diales de control para:

Dial de control delantero

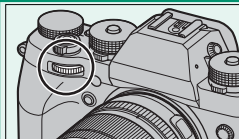

Dial de control trasero

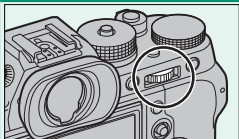

Girar



Ajuste la apertura o, al seleccionar **C** con el dial de compensación de exposición, la compensación de la exposición, o visualice otras imágenes durante la reproducción.

Seleccione la combinación deseada de velocidad de obturación y apertura (cambio de programa), ajuste con precisión la velocidad de obturación, ajuste la configuración en el menú rápido, seleccione el tamaño del cuadro de enfoque o acerque o aleje el zoom en la reproducción a pantalla completa o de varias fotos.

Pulse



Alterne entre la apertura y la compensación de exposición al seleccionar **C** con el dial de compensación de exposición.

Acerque la zona de enfoque seleccionada o (en el modo de reproducción) punto de enfoque activo. Mantenga pulsado para seleccionar la visualización del enfoque en el modo de enfoque manual.

La lámpara indicadora

Si el visor no está en uso, la lámpara indicadora mostrará el estado de la cámara.

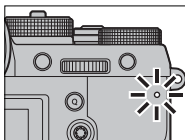

Lámpara indicadora	Estado de la cámara
Se ilumina en verde	Enfoque bloqueado.
Parpadea en verde	Advertencia de enfoque o exposición. Se pueden tomar fotografías.
Parpadea en verde y en naranja	Grabando imágenes. Se pueden tomar fotografías adicionales.
Se ilumina en naranja	Grabando imágenes. No se pueden tomar fotografías adicionales en este momento.
Parpadea en naranja	Flash cargando; el flash no se disparará al realizar la fotografía.
Parpadea en rojo	Error de memoria o de objetivo.



También podría visualizar advertencias en la pantalla.

El monitor LCD

El monitor LCD puede inclinarse para facilitar la visualización, sin embargo, tenga cuidado de no tocar los cables ni permita que sus dedos u otros objetos queden atrapados detrás del monitor. Tocar los cables podría ocasionar que la cámara funcione incorrectamente.

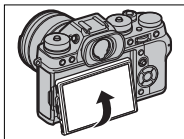

Orientación "vertical" (retrato)

Si gira la cámara para tomar fotografías en orientación "vertical" (retrato), podrá inclinar la pantalla tal y como se indica. Esto es particularmente útil cuando se toman fotografías desde ángulos bajos o altos.

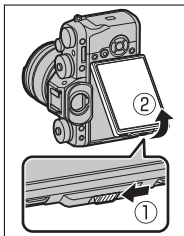

 Sujete la cámara como se muestra al tomar fotografías en orientación "vertical" (retrato) desde ángulos altos.

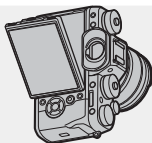

Enfoque del visor

La cámara está equipada con un ajuste dióptrico dentro del rango -4 a $+2 \text{ m}^{-1}$ para acomodarse a las diferencias individuales de visión.

Gire el control del ajuste dióptrico hasta que la pantalla del visor esté nítidamente enfocada.

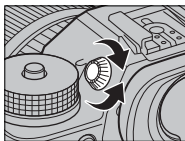

La tapa ocular

Para retirar la tapa ocular, presione la parte inferior con ambos pulgares y deslice la tapa ocular hacia arriba.

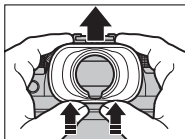

Pantallas de la cámara

En esta sección se muestran los indicadores que podría visualizarse durante los disparos.

❗ Para fines ilustrativos, las pantallas se muestran con todos los indicadores encendidos.

El visor electrónico

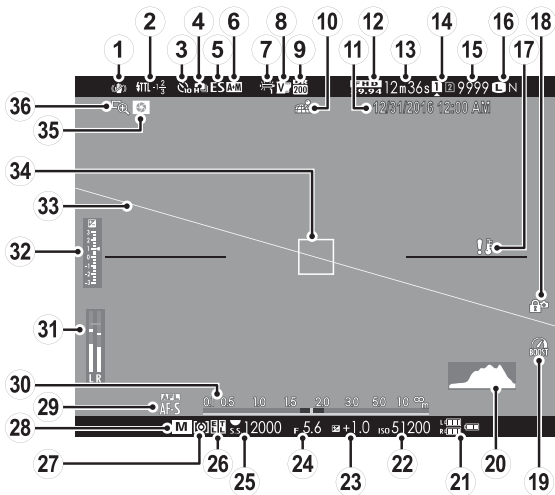

- | | |
|---|---|
| ① Modo de estabilización de imagen..... 152 | ⑱ Modo refuerzo..... 229 |
| ② Modo de flash (TTL)..... 107 | ⑳ Histograma..... 20 |
| Compensación del flash..... 107 | ㉑ Nivel de carga de la pila..... 41 |
| ③ Indicador del autodisparador... 148 | ㉒ Sensibilidad..... 86 |
| ④ Modo continuo..... 95 | ㉓ Compensación de la exposición..... 89 |
| ⑤ Tipo de obturador..... 151 | ㉔ Apertura..... 61, 67, 70 |
| ⑥ Indicador AF+MF..... 142 | ㉕ Velocidad de obturación..... 61, 62, 70 |
| ⑦ Equilibrio blanco..... 120 | ㉖ Bloqueo AE..... 91, 225 |
| ⑧ Simulación de película..... 116 | Bloqueo TTL..... 160, 222, 247 |
| ⑨ Rango dinámico..... 119 | ㉗ Medición..... 88 |
| ⑩ Estado de descarga de los datos de ubicación..... 235 | ㉘ Modo de disparo..... 60 |
| ⑪ Fecha y hora..... 42, 198, 199 | ㉙ Modo de enfoque [†] 73 |
| ⑫ Modo vídeo..... 52, 163 | ㉚ Indicador de distancia..... 84 |
| ⑬ Tiempo restante..... 52 | ㉛ Nivel de grabación..... 166 |
| ⑭ Opciones de ranura de tarjeta..... 37, 232 | ㉜ Indicador de exposición..... 70, 89 |
| ⑮ Número de fotogramas disponibles*..... 324 | ㉝ Horizonte virtual..... 19 |
| ⑯ Calidad y tamaño de la imagen..... 113, 114 | ㉞ Cuadro de enfoque..... 77, 90 |
| ⑰ Advertencia de temperatura.... 323 | ㉟ Vista previa de la profundidad de campo..... 68, 84 |
| ⑱ Bloqueo del control..... 4 | ㊱ Comprobación del enfoque..... 84, 143 |

* Muestra "9999" si hay espacio para más de 9999 fotos.

† El indicador de enfoque (⦿) o de enfoque manual (MF) también podría visualizarse.

Bloqueo del control

Pulsar un control bloqueado visualiza un icono .



El monitor LCD

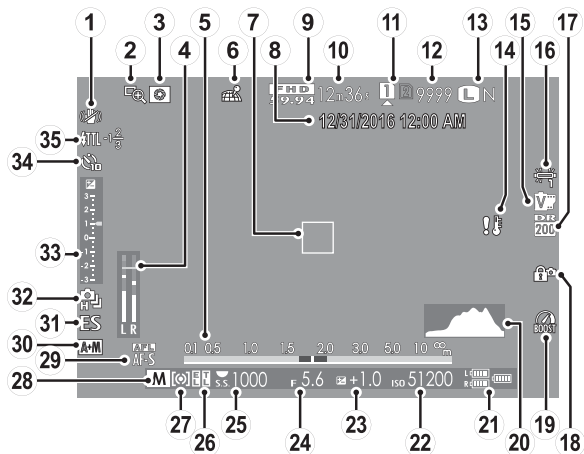

- | | |
|---|--|
| ① Modo de estabilización de imagen..... 152 | ①7 Rango dinámico..... 119 |
| ② Comprobación del enfoque..... 84, 143 | ①8 Bloqueo del control..... 4 |
| ③ Vista previa de la profundidad de campo..... 68, 84 | ①9 Modo refuerzo..... 229 |
| ④ Nivel de grabación..... 166 | ②0 Histograma..... 20 |
| ⑤ Indicador de distancia..... 84 | ②1 Nivel de carga de la pila..... 41 |
| ⑥ Estado de descarga de los datos de ubicación..... 235 | ②2 Sensibilidad..... 86 |
| ⑦ Cuadro de enfoque..... 77, 90 | ②3 Compensación de la exposición..... 89 |
| ⑧ Fecha y hora..... 42, 198, 199 | ②4 Apertura..... 61, 67, 70 |
| ⑨ Modo vídeo..... 52, 163 | ②5 Velocidad de obturación... 61, 62, 70 |
| ⑩ Tiempo restante..... 52 | ②6 Bloqueo AE..... 91, 225 |
| ⑪ Opciones de ranura de tarjeta..... 37, 232 | Bloqueo TTL..... 160, 222, 247 |
| ⑫ Número de fotogramas disponibles*..... 324 | ②7 Medición..... 88 |
| ⑬ Calidad y tamaño de la imagen..... 113, 114 | ②8 Modo de disparo..... 60 |
| ⑭ Advertencia de temperatura.... 323 | ②9 Modo de enfoque [†] 73 |
| ⑮ Simulación de película..... 116 | ③0 Indicador AF+MF..... 142 |
| ⑯ Equilibrio blanco..... 120 | ③1 Tipo de obturador..... 151 |
| | ③2 Modo continuo..... 95 |
| | ③3 Indicador de exposición..... 70, 89 |
| | ③4 Indicador del autodisparador... 148 |
| | ③5 Modo de flash (TTL)..... 107 |
| | Compensación del flash..... 107 |

* Muestra "9999" si hay espacio para más de 9999 fotos.

† El indicador de enfoque (⦿) o de enfoque manual (MF) también podría visualizarse.



Bloqueo del control

Pulsar un control bloqueado visualiza un icono .



Selección de un modo de visualización

Pulse el botón **VIEW MODE** para alternar entre los siguientes modos de visualización:

-  **SEN. OC.:** Colocar su ojo en el visor activa el visor y desactiva el monitor LCD; retirar su ojo del visor desactiva el visor y activa el monitor LCD.
- **SOLO EVF:** Visor activado, monitor LCD desactivado.
- **SOLO LCD:** Monitor LCD activado, visor desactivado.
- **SOLO EVF + **: Colocar su ojo en el visor activa el visor; retirarlo desactiva el visor. El monitor LCD permanece apagado.

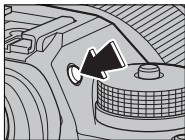

El sensor ocular

El sensor ocular podría responder a objetos distintos al ojo humano o a la luz que se refleje directamente sobre el sensor.

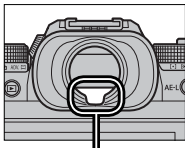

Sensor ocular

Ajuste del brillo de la pantalla

El brillo y el tono del visor y del monitor LCD pueden ajustarse usando los elementos del menú  **AJUSTE DE PANTALLA**. Seleccione **BRILLO EVF** o **COLOR EVF** para ajustar el brillo o el tono del visor, **BRILLO LCD** o **COLOR LCD** para realizar el mismo procedimiento en el monitor LCD.

La pantalla del visor

Al seleccionar **SÍ** para  **AJUSTE DE PANTALLA > INFO. GIRO AUTOMÁTICO EVF**, los indicadores del visor girarán automáticamente para adecuarse a la orientación de la cámara.



La visualización en el monitor LCD no se verá afectada.

El botón DISP/BACK

El botón **DISP/BACK** controla la visualización de indicadores en el visor y el monitor LCD.

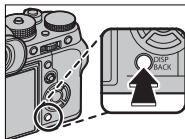

Visor

Pantalla completa



Estándar

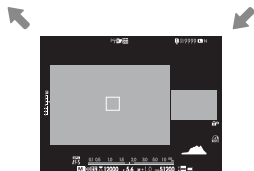

Pantalla dual (solamente modo de enfoque manual)

Monitor LCD

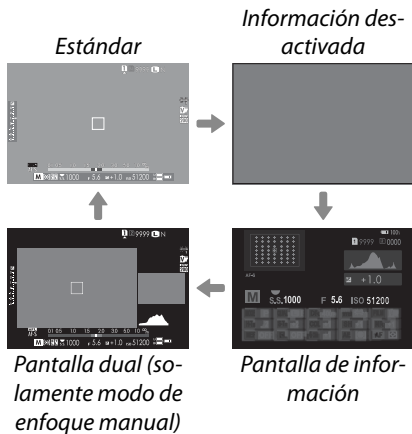

La pantalla dual

La pantalla dual está compuesta de una gran ventana a pantalla completa y de un primer plano menor de la zona de enfoque.

Personalización de la pantalla estándar

Para seleccionar los elementos mostrados en la pantalla estándar:

1 Visualice los indicadores estándar.

Pulse el botón **DISP/BACK** hasta que se visualicen los indicadores estándar.

2 Seleccione **VER AJ. PERSONAL..**

Seleccione  **AJUSTE DE PANTALLA > VER AJ. PERSONAL.** en el menú de configuración.

3 Seleccione los elementos.

Resalte los elementos y pulse **MENU/OK** para seleccionar o anular la selección.

- GUÍA ENCUADRE
- NIVEL ELECTRÓNICO
- CUADRO DE ENFOQUE
- INDICADOR DISTANC. AF
- INDICADOR DISTANC. MF
- HISTOGRAMA
- MODO DE DISPARO
- ABERTURA/VEL.OB./ISO
- FONDO DE PANTALLA DE INFO.
- Compensación Exp. (Dígito)
- Compensación Exp. (Escala)
- MODO DE ENFOQUE
- FOTOMETRÍA
- TIPO DE OBTURADOR
- FLASH
- MODO CONTINUO
- MODO ESTABIL. IMAGEN DUAL
- EQUILIBRIO BLANCO
- SIMULAC. PELÍCULA
- RANGO DINÁMICO
- MODO IMPULSO
- FOTOS RESTANTES
- TAMAÑO/CALIDAD IMAG.
- MODO VÍDEO Y TIEMPO GRABAC.
- AJUSTE NIVEL MICRÓFONO
- NIVEL BATERÍA
- CONTORNO ENCUADRAMIENTO

4 Guarde los cambios.

Pulse **DISP/BACK** para guardar los cambios.

5 Salga de los menús.

Pulse **DISP/BACK** según sea necesario para salir de los menús y regresar a la pantalla de disparo.

Horizonte virtual

Si selecciona **NIVEL ELECTRÓNICO** se visualiza un horizonte virtual. La cámara está nivelada cuando las dos líneas se superponen. Tenga en cuenta que el horizonte virtual podría no mostrarse si el objetivo de la cámara apunta hacia abajo o hacia arriba.

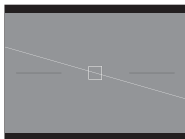

Contorno de encuadramiento

Habilite **CONTORNO ENCUADRAMIENTO** para facilitar la visualización de los bordes de la foto contra fondos oscuros.

Histogramas

Los histogramas muestran la distribución de los tonos en la imagen. El brillo se muestra en el eje horizontal y la cantidad de píxeles en el eje vertical.

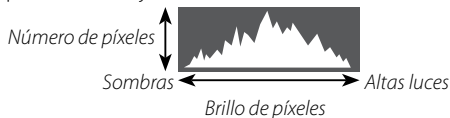

- **Exposición óptima:** Los píxeles están distribuidos en una curva uniforme en toda la gama tonal.
- **Sobreexposición:** Los píxeles se agrupan a la derecha del gráfico.
- **Subexposición:** Los píxeles se agrupan a la izquierda del gráfico.



Uso de los menús

Para visualizar los menús, pulse **MENU/OK**.

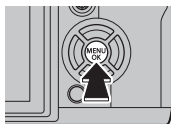

Para navegar por los menús:





- 1 Pulse **MENU/OK** para visualizar los menús.

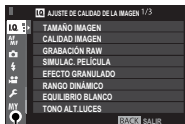

- 2 Pulse el selector hacia la izquierda para resaltar la pestaña del menú actual.



Pestaña

- 3** Pulse el selector hacia arriba o hacia abajo para marcar la pestaña (**LQ**, **AF**
MF, , , , **MY**,  o ) que contenga el elemento deseado.
- 4** Pulse el selector hacia la derecha para colocar el cursor en el menú.



Use el dial de control delantero para desplazarse por los menús página a página.

Primeros pasos

2

Colocación de la correa

Coloque los clips de la correa en la cámara y después coloque la correa.

1 Abra un clip de la correa.

Utilice la herramienta de sujeción por clip para abrir un clip de la correa, asegurándose de que la herramienta y el clip se encuentren en la orientación indicada.

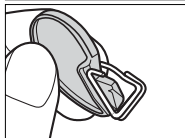
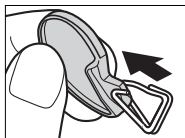

2 Coloque el clip de la correa en un ojal.

Enganche el ojal de la correa en la abertura del clip. Retire la herramienta mientras utiliza la otra mano para mantener el clip en su lugar.

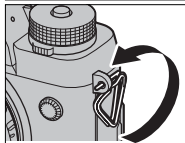
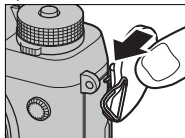

Guarde la herramienta en un lugar seguro, puesto que la necesitará para abrir los clips de la correa al retirarla.

- 3 Pase el clip a través del ojal.**
Gire completamente el clip a través del orificio hasta que haga clic para indicar que se ha cerrado.

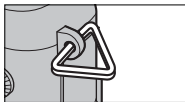

- 4 Coloque una tapa protectora.**
Coloque una tapa protectora sobre el orificio tal y como se muestra, con la parte negra de la tapa mirando a la cámara.



- 5 Ajuste la correa.**
Introduzca la correa a través de una tapa protectora y del clip de la correa, a continuación, fije tal y como se indica.

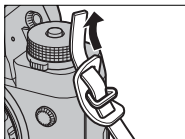

! Para evitar dejar caer la cámara, cerciórese de que la correa esté debidamente asegurada.

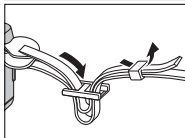

Repita los pasos 1–5 para el segundo orificio.

Colocación de un objetivo

La cámara puede ser utilizada con objetivos para la montura X FUJIFILM.

Extraiga la tapa del cuerpo de la cámara y la tapa trasera del objetivo. Coloque el objetivo en la montura, manteniendo las marcas del objetivo y de la cámara alineadas y, a continuación, gire el objetivo hasta que oiga un clic.



! Al instalar objetivos, asegúrese de que el polvo o cualquier otra materia extraña no penetren en la cámara y tenga cuidado de no tocar las partes internas de la cámara. No presione el botón de liberación del objetivo mientras instale el objetivo y asegúrese de que el pestillo quede debidamente colocado en su posición con un clic.

Extracción de objetivos

Para extraer el objetivo, apague la cámara, a continuación pulse el botón de liberación del objetivo y gire el objetivo tal y como se indica.

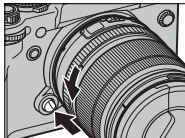

! Para evitar la acumulación de polvo en el objetivo o en el interior de la cámara, coloque las tapas del objetivo y la tapa del cuerpo si el objetivo no está instalado.

Objetivos y otros accesorios opcionales

La cámara puede ser utilizada con objetivos y accesorios para montura X de FUJIFILM.

Carga de la pila

La pila no sale de fábrica cargada. Antes del uso, cargue la pila en el cargador de pilas suministrado.

! Se suministra una pila recargable NP-W126S con la cámara; también pueden usarse pilas NP-W126 opcionales de menor capacidad. La carga tarda aproximadamente 150 minutos.

- 1 Coloque la pila en el cargador.**
Coloque la pila en el cargador de pilas suministrado tal y como se indica.

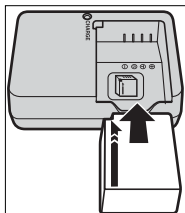

- 2 Conecte el cargador.**
Conecte el cargador a una toma de corriente interior. El indicador de carga se iluminará.

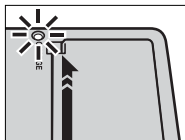

- 3 Cargue la pila.**
Extraiga la pila una vez completada la carga.

El indicador de carga

El indicador de carga muestra el estado de carga de la pila del siguiente modo:

 Indicador de carga	Estado de la pila	Acción
Apagado	Pila no introducida.	Introduzca la pila.
	Pila completamente cargada.	Retire la pila.
Encendido	Cargando pila.	—
Parpadeando	Fallo de la pila.	Desenchufe el cargador y extraiga la pila.



El cable de CA suministrado es de uso exclusivo con el cargador de pilas suministrado. No utilice el cargador suministrado con otros cables ni el cable suministrado con otros dispositivos.

No pegue etiquetas ni adhiera ningún otro objeto a la pila. Si hace caso omiso de esta precaución podría no ser posible extraer la pila de la cámara.

No cortocircuite los terminales de la pila. La pila podría sobrecalentarse.

Lea las precauciones en “La pila y el suministro eléctrico”.

Utilice únicamente los cargadores de pila designados para el uso con la pila. Si se hace caso omiso de esta precaución, podría producirse un funcionamiento erróneo.

No arranque las etiquetas de la pila ni intente extraer o pelar el recubrimiento exterior.

La pila se va descargando gradualmente al no utilizarse. Cargue la pila uno o dos días antes de utilizarla. Si la pila es incapaz de retener la carga, ha llegado al final de su vida útil y debe sustituirla.

Desenchufe el cargador cuando no esté en uso.

Limpie la suciedad de los terminales de la pila con un paño suave y seco. Si hace caso omiso de esta precaución, la pila podría no cargarse.

Tenga en cuenta que los tiempos de carga aumentan a bajas temperaturas.

Carga por medio de un ordenador

La pila también se carga cuando la cámara está conectada a un ordenador. Apague la cámara, introduzca la pila y conecte un cable USB tal y como se muestra, asegurándose de insertar completamente los conectores. El tiempo de carga aproximado de 300 minutos no se ve afectado por el tipo de cable utilizado.

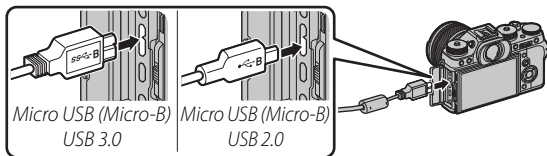

El estado de carga se muestra mediante la lámpara indicadora.

Lámpara indicadora	Estado de la pila
Encendido	Cargando pila
Apagado	Carga finalizada
Parpadeando	Fallo de la pila

Conecte la cámara directamente al ordenador; no utilice un concentrador USB o teclado. La carga se detiene si el ordenador entra en modo de suspensión; para reanudar la carga, active el ordenador y desconecte y vuelva a conectar el cable USB. En función del modelo del ordenador, de sus ajustes y de su estado actual, la carga podría no ser compatible.

Inserción de la pila

Tras cargar la pila, introdúzcala en la cámara tal y como se describe a continuación.

1 Abra la tapa del compartimento de las pilas.

Deslice el pestillo del compartimento de las pilas tal y como se indica para abrir la tapa del compartimento de las pilas.

! No abra la tapa del compartimento de las pilas mientras la cámara esté encendida. Si se hace caso omiso de esta precaución, los archivos de imagen o las tarjetas de memoria podrían sufrir daños.

No utilice fuerza excesiva al manipular la tapa del compartimento de las pilas.

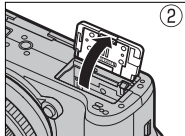
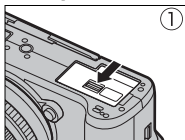

2 Introduzca la pila.

Utilizando la pila para mantener el pestillo de la pila presionado hacia un lado, introduzca primero los contactos de la pila en la dirección indicada por la flecha. Confirme que la pila quede debidamente asegurada en el compartimento.

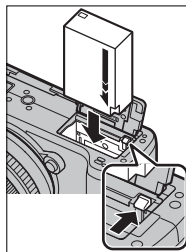

! Introduzca la pila en la orientación indicada. **No utilice la fuerza ni intente introducir la pila del revés o en sentido contrario.** La pila se deslizará fácilmente en la orientación correcta.

3 Cierre la tapa del compartimento de las pilas.

Cierre y bloquee la tapa.

! Si la tapa no se cierra, compruebe que la pila está colocada en la orientación correcta. No intente cerrar la tapa a la fuerza.

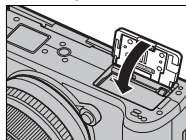

Extracción de la pila

Antes de extraer la pila, *apague la cámara* y abra la tapa del compartimento de las pilas.

Para extraer la pila, pulse el pestillo de la pila hacia un lado, y deslice la pila hacia afuera tal y como se muestra.

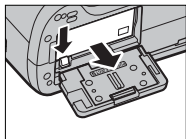

! La pila podría calentarse excesivamente al usarse en entornos con altas temperaturas. Tenga cuidado al extraer la pila.

Introducción de las tarjetas de memoria

Las imágenes se almacenan en tarjetas de memoria (vendidas por separado).

- 1 Abra la tapa de la ranura para tarjetas de memoria.**
Desbloquee y abra la tapa.

! No abra la tapa de la ranura para tarjetas de memoria mientras la cámara esté encendida. Si se hace caso omiso de esta precaución, los archivos de imagen o las tarjetas de memoria podrían sufrir daños.

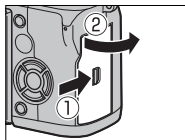

- 2 Introduzca la tarjeta de memoria.**
Sujetando la tarjeta en la orientación mostrada, deslízcela hasta que haga clic en su lugar en la parte trasera de la ranura.

! Asegúrese de que la tarjeta esté en la orientación correcta; no la introduzca en ángulo ni utilice fuerza.

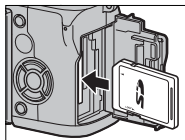

- 3 Cierre la tapa de la ranura para tarjetas de memoria.**
Cierre y bloquee la tapa.

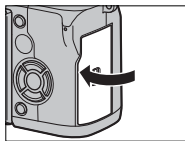

Extracción de las tarjetas de memoria

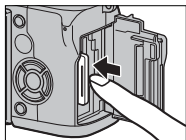

Antes de extraer tarjetas de memoria, *apague la cámara* y abra la tapa de la ranura para tarjetas de memoria.

Presione y suelte la tarjeta para expulsarla parcialmente (para evitar que la tarjeta se caiga de la ranura, pulse el centro de la tarjeta y libérela lentamente, sin retirar el dedo de la tarjeta). La tarjeta se podrá extraer con la mano.



Uso de dos tarjetas

La cámara se puede utilizar con dos tarjetas, una en cada una de sus dos ranuras. Bajo los ajustes predefinidos, las fotos se guardan en la tarjeta de la segunda ranura solamente si la tarjeta de la primera ranura está llena. Podrá cambiarlo usando **⏏ AJUSTE DE GUARDAR DATOS > AJ. RAN. TARJ. (IM. FIJA)**.

Opción	Descripción	Pantalla
SECUENCIAL (predeterminado)	La tarjeta de la segunda ranura solamente se usa cuando se llena la tarjeta de la primera ranura. Si selecciona la segunda ranura para ⏏ AJUSTE DE GUARDAR DATOS > CAMBIO RANURA (SECUENCIAL) , la grabación comenzará en la tarjeta de la segunda ranura y cambiará a la primera ranura cuando la tarjeta de la segunda ranura se llene.	
COPIA DE SEGURIDAD	Cada imagen se graba dos veces, una en cada tarjeta.	
RAW/JPEG	Igual que para SECUENCIAL , excepto que la copia RAW de las imágenes capturadas con FINE + RAW o NORMAL + RAW seleccionado para ⏏ AJUSTE DE CALIDAD DE LA IMAGEN > CALIDAD IMAGEN se guardará en la tarjeta de la primera ranura y la copia JPEG en la tarjeta de la segunda ranura.	

Puede seleccionar la tarjeta usada para guardar vídeos usando **⏏ AJUSTE DE GUARDAR DATOS > DESTINACIÓN ARCHIVO VÍDEO**.

Tarjetas de memoria compatibles

Las tarjetas de memoria FUJIFILM y SanDisk SD, SDHC y SDXC han sido aprobadas para su uso en la cámara; las tarjetas UHS-II pueden usarse en ambas ranuras, y se recomienda el uso de las tarjetas con una velocidad UHS de clase 3 o superior para los vídeos. Puede acceder a una lista completa de tarjetas de memoria aprobadas en http://www.fujifilm.com/support/digital_cameras/compatibility/. No se garantiza el funcionamiento con otras tarjetas. La cámara no puede utilizarse con tarjetas xD-Picture Card ni dispositivos MultiMediaCard (MMC).

! No apague la cámara ni extraiga la tarjeta de memoria mientras se formatea la tarjeta de memoria ni mientras se graban o borran datos de la tarjeta. Si se hace caso omiso de esta precaución, la tarjeta podría dañarse.

Las tarjetas de memoria se pueden bloquear, imposibilitando su formateo o la grabación o borrado de imágenes. Antes de insertar una tarjeta de memoria, deslice el interruptor de protección contra escritura a la posición de desbloqueo.





Formatee las tarjetas de memoria antes de utilizarlas por primera vez y asegúrese de volver a formatear todas las tarjetas de memoria después de utilizarlas en un ordenador o en otro dispositivo.

Debido a su reducido tamaño y al riesgo de ser ingeridas, mantenga las tarjetas de memoria fuera del alcance de los niños. Si un niño ingiere una tarjeta de memoria, obtenga atención médica inmediatamente.

Los adaptadores para tarjetas miniSD o microSD que sean más grandes o más pequeños que las tarjetas de memoria podrían no expulsar la tarjeta normalmente; si la tarjeta no es expulsada, lleve la cámara a un representante de servicio autorizado. No extraiga la tarjeta a la fuerza.

No pegue etiquetas ni adhiera ningún otro objeto a las tarjetas de memoria. Si las etiquetas se despegan, podrían ocasionar el mal funcionamiento de la cámara.

Las grabaciones de vídeo pueden interrumpirse con determinados tipos de tarjetas de memoria.

Cuando se formatea una tarjeta de memoria en la cámara, se crea una carpeta en la que se almacenan las imágenes. No cambie el nombre ni borre esta carpeta, y no utilice un ordenador u otro dispositivo para editar, borrar o cambiar el nombre de los archivos de imagen. Utilice siempre la cámara para borrar las imágenes; antes de editar o cambiar el nombre de los archivos, cópielos en un ordenador y edite o cambie el nombre de las copias, no de las imágenes originales. Cambiar el nombre de los archivos de la cámara puede generar problemas durante la reproducción.

Apagar y encender la cámara

Use el interruptor **ON/OFF** para encender y apagar la cámara.

Gire el interruptor hacia **ON** para encender la cámara, o hacia **OFF** para apagar la cámara.

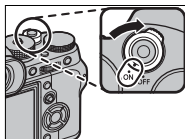

! Las huellas dactilares y otras marcas en el objetivo o en el visor pueden afectar a las imágenes o verse a través del visor. Mantenga limpio el objetivo y el visor.

▶ Pulse el botón **▶** para iniciar la reproducción. Pulse el disparador hasta la mitad para volver al modo de disparo.

La cámara se apagará automáticamente si no se realiza ninguna operación durante el período de tiempo seleccionado para **▶ GESTIÓN DE ENERGÍA > AUTODESCONEXIÓN**. Para reactivar la cámara después de haberse apagado automáticamente, presione el disparador hasta la mitad o gire el interruptor **ON/OFF** hacia **OFF** y luego nuevamente hacia **ON**.

Comprobación del nivel de la pila

Después de encender la cámara, compruebe el nivel de carga de las pilas en la pantalla.

El nivel de carga de la pila se indica del siguiente modo:



Indicador	Descripción
	Pila parcialmente descargada.
	Pila aproximadamente 80 % llena.
	Pila aproximadamente 60 % llena.
	Pila aproximadamente 40 % llena.
	Pila aproximadamente 20 % llena.
 (rojo)	Carga baja. Cárguela lo antes posible.
 (parpadea en rojo)	Pila agotada. Apague la cámara y cargue la pila.

Configuración básica

Cuando se enciende la cámara por primera vez, aparece un cuadro de diálogo de selección de idioma.

1 Encienda la cámara.

Aparecerá un cuadro de diálogo de selección de idioma.

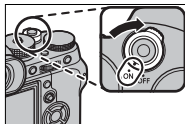

2 Seleccione un idioma.

Resalte un idioma y pulse **MENU/OK**.

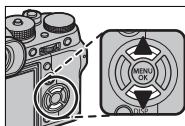

3 Ajuste la fecha y la hora.

Pulse el selector hacia la izquierda o hacia la derecha para resaltar el año, mes, día, horas o minutos y púselo hacia arriba o hacia abajo para cambiar los valores mostrados. Para cambiar el orden en el que se visualiza el año, mes y día, resalte el formato de fecha y pulse el selector hacia arriba o hacia abajo. Pulse **MENU/OK** para salir al modo de disparo cuando finalice los ajustes.





Si se extrae la pila durante un período prolongado, el reloj de la cámara se restablecerá y al encender la cámara aparecerá el cuadro de diálogo de selección de idioma.

Omitir el paso actual

Pulse **DISP/BACK** para saltarse el paso actual. Cualquier paso que se salte será visualizado la próxima vez que encienda la cámara.

Selección de otro idioma

Para cambiar el idioma:

- 1 **Visualice las opciones de idioma.**
Seleccione  **AJUSTE DE USUARIO** > 言語/LANG..
- 2 **Seleccione un idioma.**
Marque la opción deseada y pulse **MENU/OK**.

Modificación de la fecha y la hora

Para ajustar el reloj de la cámara:

- 1 **Visualice las opciones FECHA/HORA.**
Seleccione  **AJUSTE DE USUARIO** > FECHA/HORA.
- 2 **Ajuste el reloj.**
Pulse el selector hacia la izquierda o hacia la derecha para resaltar el año, mes, día, horas o minutos y púselo hacia arriba o hacia abajo para cambiar los valores mostrados. Pulse **MENU/OK** para ajustar el reloj.

Fotografía básica y reproducción

3

Toma de fotografías (modo P)

Esta sección describe cómo realizar imágenes utilizando AE programado (modo P). Consulte las páginas 60–71 para más información sobre los modos S, A y M.

1 Configure los ajustes para AE programado.

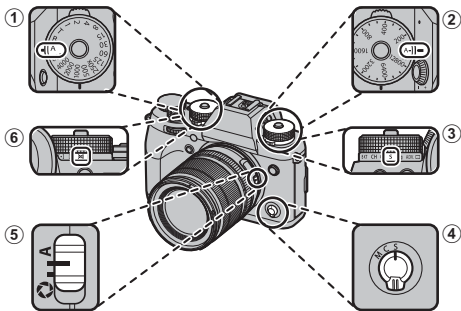

- 1 **Velocidad de obturación** (📖 60): Seleccione A (auto).
- 2 **Sensibilidad** (📖 86): Seleccione A (auto).
- 3 **Modo de accionamiento** (📖 5): Seleccione S (una foto).
- 4 **Modo de enfoque** (📖 73): Seleccione S (AF sencillo).
- 5 **Apertura** (📖 60): Seleccione A (auto).
- 6 **Medición** (📖 88): Seleccione (múltiple).



Para usar el dial de velocidad de obturación, pulse la liberación del bloqueo del dial y gire el dial al ajuste deseado.

2 Compruebe el modo de disparo.

Confirme que **P** aparece en la pantalla.



3 Prepare la cámara.

Sujete la cámara firmemente con ambas manos, pegando los codos a los costados del cuerpo. Si sus manos tiemblan o no permanecen firmes provocará la aparición de borrosidades en las tomas.



Para evitar que las imágenes salgan desenfocadas o demasiado oscuras (subexpuestas), mantenga sus dedos y cualquier otro objeto alejados del objetivo y de la luz auxiliar de AF.

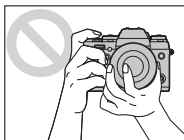

4 Encuadre la imagen.

Objetivos con anillos de zoom

Utilice el anillo del zoom para encuadrar la imagen en la pantalla. Gire el anillo hacia la izquierda para disminuir el zoom y hacia la derecha para ampliarlo.

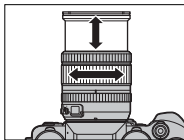

5 Enfoque.

Pulse el disparador hasta la mitad para enfocar.



Si el sujeto está escasamente iluminado, la luz auxiliar de AF podría encenderse.

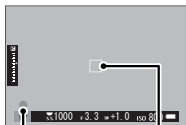

Indicador de enfoque

Cuadro de enfoque

Si la cámara puede enfocar, sonará un pitido dos veces y el área de enfoque y el indicador de enfoque se iluminarán en verde. El enfoque y la exposición se bloquearán mientras se pulsa el disparador hasta la mitad.

Si la cámara no puede enfocar, el cuadro de enfoque cambiará a color rojo, **!AF** será visualizado y el indicador de enfoque parpadeará en blanco.

6 Dispare.

Pulse suavemente el disparador por completo para tomar la fotografía.



Visualización de imágenes

Las imágenes se pueden ver en el visor o en el monitor LCD.

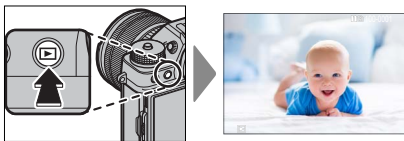

Para ver las imágenes a tamaño completo, pulse .



Podrá visualizar imágenes adicionales pulsando el selector hacia la izquierda o derecha o girando el dial de control delantero. Pulse el selector o gire el dial hacia la derecha para ver las imágenes en el orden en que se grabaron y hacia la izquierda para verlas en el orden inverso. Mantenga el selector pulsado para desplazarse rápidamente a la foto deseada.

 Las imágenes tomadas con otras cámaras se marcan con el icono  ("imagen de regalo") para advertir que podrían no visualizarse correctamente y que el zoom de reproducción podría no estar disponible.

Dos tarjetas de memoria

Si hay introducidas dos tarjetas de memoria, puede mantener pulsado el botón  para seleccionar una tarjeta para la reproducción. También puede seleccionar una tarjeta usando la opción  **MENÚ DE REPRODUCCIÓN > CAMBIO RANURA.**



Borrar imágenes

Use el botón  para borrar imágenes.



Las imágenes borradas no se pueden recuperar. Antes de borrar imágenes importantes, cópielas a un ordenador u otro dispositivo de almacenamiento.

- 1 Con una imagen visualizada a pantalla completa, pulse el botón  y seleccione **FOTO**.

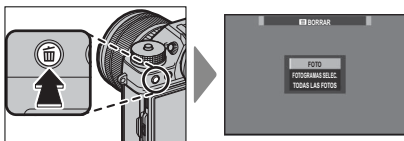

- 2 Pulse el selector hacia la izquierda o hacia la derecha para desplazarse por las imágenes y pulse **MENU/OK** para borrar (no se mostrará ningún diálogo de confirmación). Repita para borrar imágenes adicionales.



No es posible borrar las imágenes que están protegidas. Quite la protección de las imágenes que desee borrar (📖 183).

Las imágenes también pueden borrarse desde los menús usando la opción  **MENÚ DE REPRODUCCIÓN** > **BORRAR** (📖 178).

Grabación y reproducción de vídeos **4**



Grabación de vídeos

En esta sección se describe cómo filmar vídeos en el modo automático.

- 1 Gire el dial de accionamiento hacia .

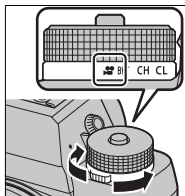

- 2 Configure los ajustes para AE programado.

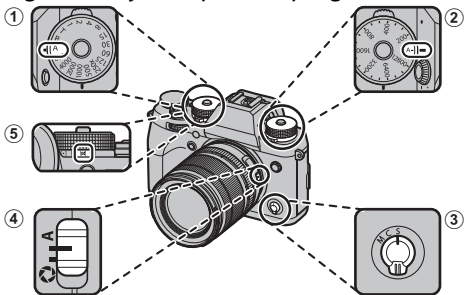

- 1 **Velocidad de obturación** (📖 60): Seleccione A (auto).
- 2 **Sensibilidad** (📖 86): Seleccione A (auto).
- 3 **Modo de enfoque** (📖 73): Seleccione S (AF sencillo).
- 4 **Apertura** (📖 60): Seleccione A (auto).
- 5 **Medición** (📖 88): Seleccione  (múltiple).

- 3 Pulse el disparador para iniciar la grabación. Durante la grabación se visualizará un indicador de grabación (●) y el tiempo restante.

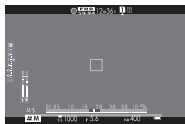

- 4 Vuelva a pulsar el botón para finalizar la grabación. La grabación termina automáticamente al alcanzar la duración máxima o si la tarjeta de memoria está llena.

Uso de un micrófono externo

Podrá grabar audio con micrófonos externos conectables mediante clavijas de 3,5 mm de diámetro; no podrán usarse micrófonos que requieran de alimentación bus. Para obtener más detalles, consulte el manual del micrófono.

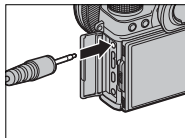



El audio se graba mediante el micrófono integrado o mediante un micrófono externo opcional. No cubra el micrófono durante la grabación. Tenga en cuenta que el micrófono podría captar el ruido del objetivo y demás sonidos que la cámara realiza durante la grabación.

Podrían aparecer franjas verticales u horizontales en los vídeos que contengan sujetos muy brillantes. Esto es normal y no indica mal funcionamiento.



La lámpara indicadora se ilumina durante la grabación. Durante la grabación, puede cambiar la compensación de la exposición en hasta ± 2 EV y ajustar el zoom usando el anillo de zoom del objetivo (si está disponible).

Si el objetivo está equipado con un interruptor de modo de apertura, seleccione el modo de apertura antes de comenzar la grabación. Si selecciona una opción distinta de **A**, podrá ajustar la velocidad de obturación y la apertura durante la grabación.

La grabación puede no estar disponible con ciertos ajustes, mientras que en otros casos es posible que los ajustes no se apliquen durante la grabación.

Configuración de los ajustes de vídeo

Podrá seleccionar el tamaño de la foto y la velocidad de fotogramas usando **⚙ AJUSTE DE LA PELÍCULA > MODO VÍDEO**, y podrá seleccionar la tarjeta usada para almacenar los vídeos usando **⚙ AJUSTE DE GUARDAR DATOS > DESTINACIÓN ARCHIVO VÍDEO**. El modo de enfoque se selecciona usando el selector de modo de enfoque; para un ajuste continuo del enfoque, seleccione **C** o elija **S** y habilite la detección de rostros inteligente. La detección de rostros inteligente no está disponible en el modo de enfoque **M**.

Profundidad de campo

Elija números f bajos para suavizar los detalles del fondo.



Visualización de los vídeos

Visualice los vídeos en la cámara.

En la reproducción a pantalla completa, los vídeos aparecen indicados mediante un icono .



Se pueden realizar las siguientes operaciones mientras se visualiza un vídeo:

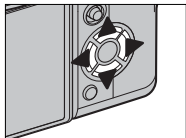

Selector	Reproducción en curso (▶)	Reproducción pausada (⏸)
▲	Finalizar la reproducción	
▼	Pausar la reproducción	Iniciar/reanudar la reproducción
◀▶	Ajustar la velocidad	Retroceder/avanzar un solo fotograma

El progreso se muestra en la pantalla durante la reproducción.



 No cubra el altavoz durante la reproducción.



Pulse **MENU/OK** para hacer una pausa en la reproducción y visualizar los controles de volumen. Pulse el selector hacia arriba o abajo para ajustar el volumen, pulse **MENU/OK** nuevamente para reanudar la reproducción. También puede ajustar el volumen usando **AJUSTE DE SONIDO > VOL. REPRODUCCIÓN**.

Velocidad de reproducción

Pulse el selector hacia la izquierda o hacia la derecha para ajustar la velocidad de reproducción durante la reproducción. La velocidad se muestra mediante el número de flechas (▶ o ◀).

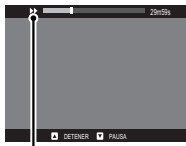

Flechas

MEMO

Toma de fotografías

5

Modos P, S, A y M

Los modos P, S, A y M le proporcionan diversos grados de control sobre la velocidad de obturación y la apertura.

Modo P: AE programado

Permita que la cámara seleccione la velocidad de obturación y la apertura para lograr una exposición óptima. Podrá seleccionar otros valores que produzcan la misma exposición con el cambio de programa.

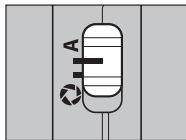
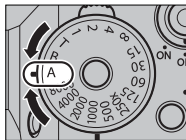

Velocidad de obturación: Seleccione A (auto).

Apertura: Seleccione A (auto).

Ajuste la velocidad de obturación y la apertura en A (auto) y confirme que P aparezca en la pantalla.



! Si el sujeto se encuentra fuera del alcance de medición de la cámara, los indicadores de velocidad de obturación y apertura indicarán “--”.

📄 Para usar el dial de velocidad de obturación, pulse la liberación del bloqueo del dial y gire el dial hacia el ajuste deseado.

Cambio de programa

Si lo desea, puede girar el dial de control trasero para seleccionar otras combinaciones de velocidad de obturación y apertura sin alterar la exposición (cambio de programa).



Velocidad
de obturación

Apertura

! El cambio de programa no está disponible durante la grabación de vídeos o si el flash es compatible con TTL o selecciona una opción automática para **ajuste de calidad de la imagen > rango dinámico**.

🔧 Para cancelar el cambio de programa, apague la cámara.

Modo S: AE prioridad a la obturación

Seleccione una velocidad de obturación y permita que la cámara ajuste la apertura para obtener una exposición óptima.

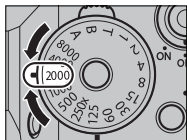

Velocidad de obturación: Seleccione una velocidad.

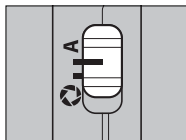

Apertura: Seleccione A (auto).

5

Ajuste la apertura en A (auto) y use el dial de velocidad de obturación para seleccionar una velocidad de obturación. S aparecerá en la pantalla.



! Si no se puede lograr la exposición correcta con la velocidad de obturación seleccionada, la apertura se visualizará en rojo. Si el sujeto se encuentra fuera del alcance de medición de la cámara, el indicador de apertura mostrará “---”.

📄 Para usar el dial de velocidad de obturación, pulse la liberación del bloqueo del dial y gire el dial hacia el ajuste deseado (podrá usar el dial incluso si el disparador está presionado hasta la mitad). La velocidad de obturación también puede ser ajustada en incrementos de $\frac{1}{3}$ EV girando el dial de control trasero.

Sensibilidad y profundidad de campo

Si selecciona una velocidad de obturación rápida cuando el sujeto se encuentra escasamente iluminado, el programa de exposición automática de la cámara seleccionará una apertura más amplia. Esto producirá la exposición correcta, aunque también podría reducir la profundidad de campo de modo que menos área detrás y delante del sujeto aparecerá enfocada. Para detener la apertura y aumentar la profundidad de campo, seleccione una sensibilidad más alta.



Time (T)

Gire el dial de velocidad de obturación hacia **T** (time) para elegir velocidades de obturación lentas para las exposiciones prolongadas. Se recomienda utilizar un trípode para evitar que la cámara se mueva durante la exposición.

- 1 Gire el dial de velocidad de obturación a **T**.

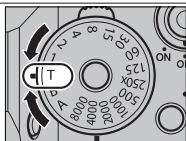

- 2 Gire el dial de control trasero para seleccionar una velocidad de obturación.

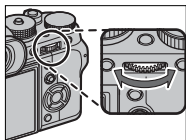

- 3 Pulse el disparador por completo para tomar la fotografía con la velocidad de obturación seleccionada. Un temporizador de cuenta regresiva será visualizado mientras la exposición esté en curso.



Para disminuir el “ruido” (moteado) en las exposiciones prolongadas, seleccione **SÍ** para **ajuste de calidad de la imagen > RED.RUIDO EXP. LARG.**. Tenga en cuenta que esto puede aumentar el tiempo necesario para registrar imágenes después del disparo.

Bulb (B)

Seleccione una velocidad de obturación de **B** (bulb) para las exposiciones prolongadas en las que abra y cierre el obturador manualmente. Se recomienda utilizar un trípode para evitar que la cámara se mueva durante la exposición.

- 1 Gire el dial de velocidad de obturación a **B**.

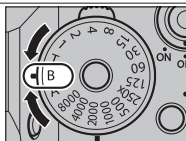

- 2 Pulse el disparador por completo. El obturador permanecerá abierto durante un máximo de 60 minutos mientras el disparador esté pulsado; la pantalla muestra el tiempo transcurrido desde el inicio de la exposición.



Seleccionar la apertura **A** fija la velocidad de obturación en 30 seg.

Para disminuir el “ruido” (moteado) en las exposiciones prolongadas, seleccione **SÍ** para **ajuste de calidad de la imagen > RED.RUIDO EXP. LARG.**. Tenga en cuenta que esto puede aumentar el tiempo necesario para registrar imágenes después del disparo.

Utilización de un disparador remoto

Se puede utilizar un disparador remoto opcional RR-90 para las exposiciones prolongadas. El RR-90 se conecta a través del conector Micro USB (Micro-B) USB 2.0.

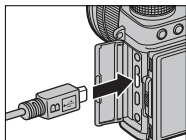

De forma alternativa, pueden conectarse disparadores electrónicos de terceros mediante el conector del disparador remoto. Use disparadores con un conector de $\varnothing 2,5$ mm.

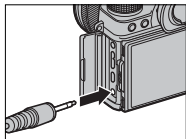

Los disparadores mecánicos de terceros se conectan del siguiente modo.

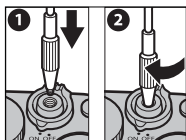

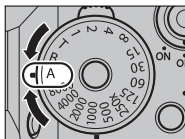

Modo A: AE prioridad a la apertura

Seleccione una apertura y permita que la cámara ajuste la velocidad de obturación para obtener una exposición óptima.

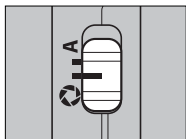

Velocidad de obturación: Seleccione **A** (auto).



Apertura: Seleccione  (manual).

Gire el dial de velocidad de obturación hacia **A** (auto), ajuste la apertura en  y gire en anillo de apertura del objetivo para ajustar la apertura deseada. **A** aparecerá en la pantalla.





 Si no se puede lograr la exposición correcta con la apertura seleccionada, la velocidad de obturación se visualizará en rojo. Si el sujeto se encuentra fuera del alcance de medición de la cámara, el indicador de velocidad de obturación mostrará “---”.

 Para usar el dial de velocidad de obturación, pulse la liberación del bloqueo del dial y gire el dial hacia el ajuste deseado. La apertura puede ajustarse incluso mientras se pulsa el disparador hasta la mitad.

Vista previa de la profundidad de campo

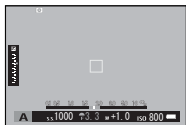
Al asignar **PREVIS.P.CAMPO** a un botón de función, pulsar el botón detiene la apertura en el ajuste seleccionado, permitiendo la previsualización de la profundidad de campo en la pantalla.



 La profundidad de campo puede previsualizarse usando el indicador de profundidad de campo en la pantalla estándar. Pulse **DISP/BACK** para alternar entre los modos de visualización hasta que se visualicen los indicadores estándar.



Profundidad de campo

Use la opción **AF/MF AJUSTE DE AF/MF > ESC. PROFUNDIDAD DE CAMPO** para seleccionar cómo se visualiza la profundidad de campo. Seleccione **BASADO EN FORM. PELÍC.** para ayudarle a realizar valoraciones prácticas de la profundidad de campo para las imágenes que serán visualizadas como impresiones y similares, **BASADO EN PÍXELES** le ayudará a valorar la profundidad de campo de las imágenes que se visualizarán con resoluciones altas en ordenadores u otras pantalla electrónicas.

Sensibilidad y desenfoque de movimiento

Si elige una apertura estrecha cuando el sujeto se encuentra escasamente iluminado, la velocidad de obturación seleccionada por el programa de exposición automática podría no ser lo suficientemente rápida como para evitar el desenfoque de movimiento. Para velocidades de obturación más rápidas que reduzcan el desenfoque causado por el movimiento, seleccione una sensibilidad más alta.



Modo M: Exposición manual

Altere la exposición seleccionada por la cámara.

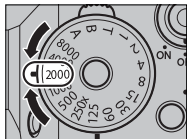

Velocidad de obturación: Seleccione una velocidad.



Apertura: Seleccione  (manual).

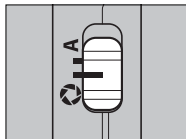

Ajuste la velocidad de obturación a un valor distinto de **A**, ajuste la apertura en  y gire el anillo de apertura del objetivo para seleccionar la apertura. **M** aparecerá en la pantalla.

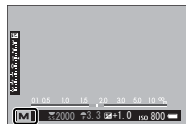

 Para usar el dial de velocidad de obturación, pulse la liberación del bloqueo del dial y gire el dial hacia el ajuste deseado. La velocidad de obturación puede ser ajustada en incrementos de $\frac{1}{3}$ EV girando el dial de control trasero.

Previsualización de la exposición

Para previsualizar la exposición en el monitor LCD, seleccione una opción distinta de **NO** para **⏏ AJUSTE DE PANTALLA > VER. EXP./EQUILIBRIO BLANCO MODO MANUAL**. Seleccione **NO** al usar el flash o en otras situaciones en las que la exposición pueda variar al realizar la foto.



Enfoque automático

Tome fotografías con el enfoque automático.

- 1 Gire el selector de modo de enfoque hacia **S** o **C** (📖 73).

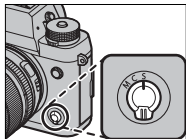

- 2 Use **AF/MF** **AJUSTE DE AF/MF > MODO AF** para seleccionar un modo AF (📖 75).

- 3 Seleccione la posición y el tamaño del cuadro de enfoque (📖 77).

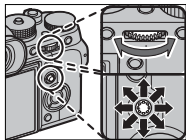

- 4 Realice las fotografías.



Para más información sobre el sistema de enfoque automático, visite:

<http://fujifilm-x.com/af/en/index.html>

Modo de enfoque

Utilice el selector del modo de enfoque para seleccionar cómo la cámara enfoca.

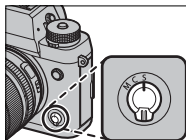

Elija entre las opciones siguientes:

Modo	Descripción
S (AF-S)	AF sencillo: El enfoque se bloquea cuando se pulsa el disparador hasta la mitad. Seleccione este modo para objetos estáticos.
C (AF-C)	AF continuo: El enfoque se ajusta de forma continua para reflejar cambios en la distancia al sujeto mientras el disparador está pulsado hasta la mitad. Usar para sujetos en movimiento. Detección de ojos AF no disponible.
M (manual)	Manual: Enfoque manualmente con el anillo de enfoque del objetivo. Seleccione esta opción para el control manual del enfoque o en situaciones en las que la cámara no es capaz de enfocar utilizando el enfoque automático (📖 82).



Sin importar la opción seleccionada, el enfoque manual será utilizado cuando el objetivo se encuentre en el modo de enfoque manual.

Si selecciona **SÍ** para **AF/MF AJUSTE DE AF/MF > PRE-AF**, el enfoque se ajustará continuamente en los modos **S** y **C** incluso si no pulsa el disparador.

El indicador de enfoque

El indicador de enfoque se ilumina en verde cuando el sujeto está enfocado y parpadea en blanco cuando la cámara no es capaz de enfocar. Los paréntesis (“ ()”) indican que la cámara está enfocando y son visualizados continuamente en el modo **C**. **MF** es visualizado en el modo de enfoque manual.





Indicador de enfoque

Opciones de enfoque automático (modo AF)





Seleccione el modo de enfoque de la cámara en los modos **S** y **C**.

- 1 Pulse **MENU/OK** y acceda al menú de disparo.
- 2 Seleccione **AF/MF** **AJUSTE DE AF/MF > MODO AF**.
- 3 Seleccione un modo AF.

 También podrá acceder a esta función mediante los accesos directos ( 238).

Cómo enfoca la cámara depende del modo de enfoque.

Modo de enfoque **S (AF-S)**

Opción	Descripción	Imagen de muestra
 UN SOLO PUNTO	La cámara enfoca a un sujeto en el punto de enfoque seleccionado. Usar para enfocar con precisión al sujeto seleccionado.	
 ZONA	La cámara enfoca a un sujeto en la zona de enfoque seleccionada. Las zonas de enfoque incluyen múltiples puntos de enfoque, facilitando enfocar a sujetos en movimiento.	
 AMPLIO/SEGUIMIENTO	La cámara enfoca automáticamente a los sujetos con alto contraste; la pantalla muestra las zonas enfocadas.	



Modo de enfoque C (AF-C)

Opción	Descripción	Imagen de muestra
 UN SOLO PUNTO	El enfoque sigue al sujeto del punto de enfoque seleccionado. Usar para sujetos en movimiento acercándose o alejándose de la cámara.	
 ZONA	El enfoque sigue al sujeto en la zona de enfoque seleccionada. Usar con sujetos que se muevan predeciblemente.	
 AMPLIO/SE- GUIMIENTO	El enfoque sigue a los sujetos en movimiento a través de una amplia zona del encuadre.	

Selección del punto de enfoque

Seleccione un punto de enfoque para el enfoque automático.







Visualización de la pantalla del punto de enfoque

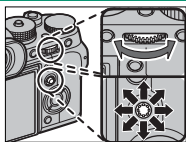

- 1 Pulse **MENU/OK** y acceda al menú de disparo.
- 2 Seleccione  **AJUSTE DE AF/MF > ÁREA DE ENFOQUE** para visualizar la pantalla de punto de enfoque.
- 3 Use el mando de enfoque y el dial de control trasero para seleccionar un área de enfoque ( 78).

Selección de un punto de enfoque

Use el mando de enfoque (palanca de enfoque) para seleccionar el punto de enfoque y el dial de control trasero para seleccionar el tamaño del cuadro de enfoque. El procedimiento varía en función de la opción seleccionada para el modo AF.



Modo AF	Mando de enfoque		Dial de control trasero	
	 Inclinar	 Pulsar	 Girar	 Pulsar
	Seleccionar punto de enfoque	Seleccionar punto de enfoque central	Elegir entre 5 tamaños de fotograma	Restaurar tamaño original
			Elegir entre 4 tamaños de fotograma	
				



 La selección del punto de enfoque manual no está disponible al seleccionar  **AMPLIO/SEGUIMIENTO** en el modo de enfoque **S**.

La pantalla del punto de enfoque

La pantalla del punto de enfoque varía en función de la opción seleccionada para el modo AF.

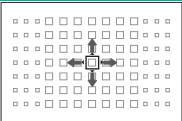
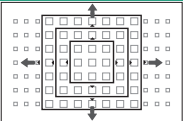
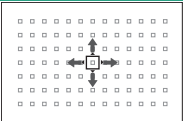

Los cuadros de enfoque aparecen indicados mediante pequeños cuadrados (□) y las zonas de enfoque mediante cuadrados grandes.

Modo AF		
 UN SOLO PUNTO	 ZONA	 AMPLIO/SEGUIMIENTO
		
<p>El número de puntos disponibles puede seleccionarse usando AF AJUSTE DE AF/MF > N.º DE PUNTOS DE ENFOQUE.</p>	<p>Seleccione entre zonas con 7×7, 5×5 o 3×3 puntos de enfoque.</p>	<p>Coloque el cuadro de enfoque sobre el sujeto y pulse MENU/OK.</p>

Puntos de enfoque disponibles

AF de detección de contraste TTL ofrece más puntos de enfoque (①) que AF híbrido inteligente (②), opción que combina la detección de fase con AF de detección de contraste TTL.

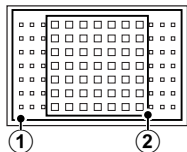

Selección del cuadro de enfoque del modo ráfaga

Al seleccionar alta velocidad continua (**CH**) para el modo de accionamiento, el número de cuadros de enfoque disponibles en el modo de enfoque **C** disminuye.

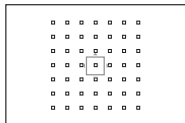

Un solo punto

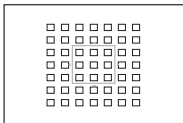

Zona

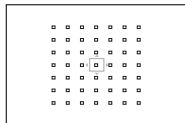

Amplio/Seguimiento

Enfoque automático

Aunque la cámara presume de un sistema de enfoque automático de alta precisión, podría no enfocar a los sujetos que se indican a continuación.

- Sujetos muy brillantes, tales como espejos o carrocerías de coches.
- Sujetos fotografiados a través de una ventana o de otro objeto reflectante.
- Sujetos oscuros o sujetos que absorban la luz en lugar de reflejarla, como el pelo o la piel.
- Sujetos que no sean sólidos, como el humo o las llamas.
- Sujetos con poco contraste con el fondo.
- Sujetos situados delante o detrás de un objeto de alto contraste que también se encuentre en el cuadro de enfoque (por ejemplo, un sujeto fotografiado contra un telón de fondo con elementos que producen un alto contraste).

Comprobación del enfoque

Para acercar el zoom sobre el área de enfoque actual para un enfoque preciso, pulse el centro del dial de control trasero. Pulse de nuevo el centro del dial de control trasero para cancelar el zoom.

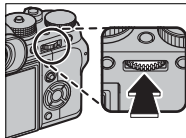
*Pantalla normal**Zoom de enfoque*

En el modo de enfoque **S**, podrá ajustar el zoom girando el dial de control trasero al seleccionar **ESTÁNDAR** o **RESALTE ASIST. ENFOQUE** para **AF/MF AJUSTE DE AF/MF > ASIST. MF** (📖 143). El zoom de enfoque no está disponible en el modo de enfoque **C** o si **AF/MF AJUSTE DE AF/MF > PRE-AF** está activado o si ha seleccionado una opción distinta de **UN SOLO PUNTO** para **MODO AF**.

Enfoque manual

Ajuste el enfoque manualmente.

- 1 Gire el selector de modo de enfoque hacia **M**.

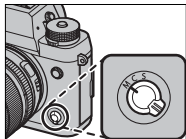

MF aparecerá en la pantalla.

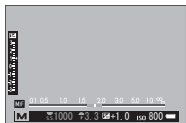

- 2 Enfoque manualmente con el anillo de enfoque del objetivo. Gire el anillo hacia la izquierda para disminuir la distancia de enfoque y hacia la derecha para aumentarla.

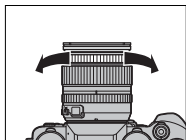

- 3 Realice las fotografías.



Use **[AJUSTE DE BOTÓN/DIAL] > ANILLO DE ENFOQUE** para invertir la dirección de giro del anillo de enfoque.

Sin importar la opción seleccionada, el enfoque manual será utilizado cuando el objetivo se encuentre en el modo de enfoque manual.

Enfoque rápido

Para usar el enfoque automático para enfocar al sujeto del área de enfoque seleccionada, pulse el botón al que haya asignado el bloqueo del enfoque o AF-ON (el tamaño del área de enfoque puede seleccionarse con el dial de control trasero). En el modo de enfoque manual, use esta función para enfocar rápidamente sobre el sujeto seleccionado usando AF sencillo o continuo según la opción seleccionada para

 **AJUSTE DE AF/MF > AJUSTE AF INSTANTÁNEO.**

Comprobación del enfoque

Existen múltiples opciones disponibles para la comprobación del enfoque en el modo de enfoque manual.

El indicador de enfoque manual

El indicador de enfoque manual muestra la precisión de la coincidencia de la distancia de enfoque con el sujeto en los horquillados del enfoque. La línea blanca indica la distancia hasta el sujeto en el área de enfoque (en metros o pies

Distancia de enfoque (línea blanca)

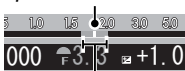

Profundidad de campo

5 **⌘ AJUSTE DE PANTALLA > UNID. ESCALA ENF.** en el menú de configuración), la barra azul indica la profundidad de campo, o en otras palabras, la distancia delante y detrás del sujeto que está enfocado.

Zoom de enfoque

Si selecciona **SÍ** para **⌘ AJUSTE DE AF/MF > COMPROB. ENFOQUE**, la cámara acercará automáticamente el zoom en el área de enfoque seleccionada al girar el anillo de enfoque.

⌘ Si selecciona **ESTÁNDAR** o **RESALTE ASIST. ENFOQUE** para **⌘ AJUSTE DE AF/MF > ASIST. MF**, podrá ajustar el zoom girando el dial de control trasero.

Asistencia MF

La opción **AF/MF AJUSTE DE AF/MF > ASIST. MF** puede usarse para comprobar el enfoque al encuadrar las fotografías en el monitor LCD o en el visor electrónico en el modo de enfoque manual.



El menú **ASIST. MF** puede visualizarse manteniendo pulsado el centro del dial de control trasero.

Las siguientes opciones están disponibles:

- **RESALTE ASIST. ENFOQUE:** Resalta los contornos con alto contraste. Gire el anillo de enfoque hasta que el sujeto sea resaltado.
- **DIVISIÓN IMAGEN DIGITAL:** Muestra una imagen dividida en el centro de la foto. Encadre el sujeto en la zona de división de imagen y gire el anillo de enfoque hasta que las cuatro partes de la imagen dividida estén correctamente alineadas.

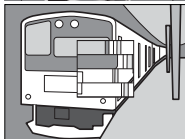



Sensibilidad

Ajuste la sensibilidad de la cámara a la luz.

Presione la liberación del bloqueo del dial de sensibilidad, gire el dial hacia el ajuste deseado y vuelva a pulsar la liberación para bloquear el dial en posición.

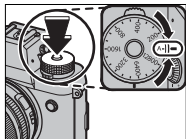

Opción	Descripción
A (auto)	La sensibilidad se ajusta automáticamente según las condiciones de disparo en conformidad con la opción seleccionada para AJUSTE DE LOS MODOS DE DISPARO > AJUSTE AUTOMÁTICO ISO . Seleccione entre AUTOMÁTICO 1 , AUTOMÁTICO 2 y AUTOMÁTICO 3 .
12800–200	Ajuste la sensibilidad manualmente. El valor seleccionado aparece indicado en la pantalla.
H (25600 o 51200), L (100)	Elija para situaciones especiales. Tenga en cuenta que podría aparecer moteado en las imágenes capturadas con H , mientras que L reduce el rango dinámico.



Use **AJUSTE DE BOTÓN/DIAL > AJUSTE DIAL ISO (H)** para seleccionar la sensibilidad asignada a la posición **H**.

Ajuste de la sensibilidad

Los valores altos pueden usarse para reducir el desenfoque cuando la iluminación es escasa, mientras que los valores más bajos permiten velocidades de obturación más lentas o aperturas más grandes en presencia de luz brillante; sin embargo, tenga en cuenta que podría aparecer moteado en las imágenes tomadas con sensibilidades altas.

Sensibilidad automático (A)

Use  **AJUSTE DE LOS MODOS DE DISPARO > AJUSTE AUTOMÁTICO ISO** para seleccionar la sensibilidad base, la sensibilidad máxima y la velocidad de obturación mínima para la posición **A** del dial de sensibilidad. Los ajustes de **AUTOMÁTICO 1**, **AUTOMÁTICO 2** y **AUTOMÁTICO 3** pueden almacenarse independientemente.

Opción	Predeterminado
SENSIBILIDAD PREDETERM.	200
SENSIBILIDAD MAXIMA	800 (AUTOMÁTICO 1), 1600 (AUTOMÁTICO 2), 3200 (AUTOMÁTICO 3)
VEL. OBTUR. MÍN.	$\frac{1}{60}$ s

La cámara selecciona automáticamente una sensibilidad entre los valores predeterminado y máximo; la sensibilidad únicamente superará el valor predeterminado si la velocidad de obturación necesaria para la exposición óptima es más lenta que el valor seleccionado para **VEL. OBTUR. MÍN.**.



Si el valor seleccionado para **SENSIBILIDAD PREDETERM.** es superior al valor seleccionado para **SENSIBILIDAD MAXIMA**, **SENSIBILIDAD PREDETERM.** se ajustará en el valor seleccionado para **SENSIBILIDAD MAXIMA**.

Es posible que la cámara seleccione velocidades de obturación más lentas que **VEL. OBTUR. MÍN.** si las imágenes pudieran todavía estar subexpuestas al valor seleccionado para **SENSIBILIDAD MAXIMA**.



Medición

Seleccione el modo en el que la cámara mide la exposición.

Gire el dial de medición para seleccionar entre las siguientes opciones.

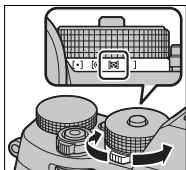

! La opción seleccionada tendrá efecto solo cuando **AF/MF > AJUSTE DE AF/MF > AJ. DETEC. OCULAR/FACIAL** esté ajustado en **NO**.

Modo	Descripción
[•] (puntual)	La cámara mide las condiciones de iluminación en un área en el centro de la foto equivalente al 2 % del total. Recomendado con sujetos a contraluz y en otros casos en los que el fondo sea mucho más brillante o más oscuro que el sujeto principal.
[⊙] (ponderada central)	La cámara mide el fotograma completo aunque asigna mayor importancia al área central.
[⊞] (múltiple)	La cámara determina instantáneamente la exposición según el análisis de la composición, color y distribución del brillo. Recomendado en la mayoría de las situaciones.
[] (promedio)	La exposición se ajusta al promedio de toda la foto. Proporciona una exposición constante al realizar múltiples disparos con la misma iluminación, y es particularmente eficaz para paisajes y retratos de sujetos vestidos de blanco o negro.



Compensación de la exposición

Ajuste la exposición.

Gire el dial de compensación de exposición.

! La cantidad de compensación disponible varía en función del modo de disparo.

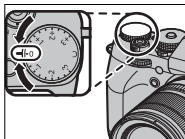

C (personalizado)

Al girar el dial de compensación de exposición hacia C, la compensación de la exposición puede ajustarse girando el dial de control delantero.

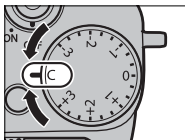

! El dial de control delantero puede usarse para ajustar la compensación de la exposición a valores entre -5 y $+5$ EV.

El dial de control delantero puede usarse para ajustar la apertura o la compensación de la exposición. Pulse el dial para alternar entre ambos.

Bloqueo de enfoque/exposición

Componga las fotografías con sujetos descentrados.

- 1 Enfocar:** Sitúe al sujeto en el cuadro de enfoque y pulse el disparador hasta la mitad para bloquear el enfoque y la exposición. El enfoque y la exposición permanecen bloqueados mientras se pulsa el disparador hasta la mitad (bloqueo de AF/AE).

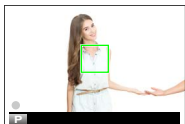

- 2 Recomponer:** Mantenga pulsado el disparador hasta la mitad.



- 3 Disparar:** Pulse el disparador por completo.



El bloqueo del enfoque usando el disparador solamente está disponible al seleccionar **SÍ** para **AJUSTE DE BOTÓN/DIAL > OBTURADOR AF, OBTURADOR AE.**

Los botones AF-L y AE-L

El enfoque y la exposición también pueden bloquearse con los botones **AF-L** y **AE-L**. Bajo los ajustes predeterminados, el botón **AF-L** bloquea el enfoque y el botón **AE-L** la exposición. El enfoque y/o la exposición permanecerán bloqueados mientras el botón esté pulsado, sin importar si el disparador está o no pulsado hasta la mitad.

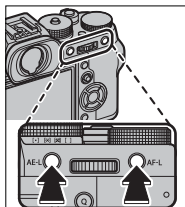

Puede cambiar las funciones de los botones usando las siguientes opciones **AJUSTE DE BOTÓN/DIAL** :

- **AJUSTE BOTÓN Fn/AE-L/AF-L**: Seleccione las funciones que desempeñarán los botones **AE-L** y **AF-L**.
- **MODO BLOQ. AE/AF**: Si selecciona **CONMUT.BLOQ. AE/AF** para **MODO BLOQ. AE/AF**, el enfoque y/o la exposición se bloquean al pulsar el botón y permanecen bloqueados hasta que vuelva a pulsar el botón.

Horquillado

Cambia automáticamente los ajustes en una secuencia de imágenes.

- 1 Gire el dial de accionamiento hacia **BKT**.

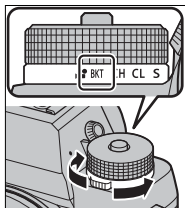

- 2 Navegue a **AJUSTE DEL DISPOSITIVO** en el menú **AJUSTE DE LOS MODOS DE DISPARO** y seleccione **CONTINUA AE**, **CONTINUA ISO**, **SIMULACIÓN PELÍC.CONT.**, **BKT BAL. BLANCOS** o **RANGO DINÁMICO CONTINUO**.

También podrá acceder a esta función mediante los accesos directos (238).

- 3 Tome fotografías.

CONTINUA AE

Seleccione una cantidad de horquillado (las opciones disponibles están en la gama $\pm\frac{1}{3}$ a ± 2 EV en incrementos de $\frac{1}{3}$ EV). Cada vez que pulse el disparador, la cámara realizará tres tomas: una utilizando el valor medido para la exposición, la segunda sobreexpuesta por la cantidad seleccionada y la tercera subexpuesta por la misma cantidad.



Sin importar la cantidad de horquillado, la exposición no excederá los límites del sistema de medición de exposición.

CONTINUA ISO

Seleccione una cantidad de horquillado (± 1 , $\pm\frac{2}{3}$ o $\pm\frac{1}{3}$). Cada vez que libere el disparador, la cámara capturará una imagen con la sensibilidad actual y la procesará para crear dos copias adicionales, una con la sensibilidad aumentada y otra con la sensibilidad reducida por la cantidad seleccionada.

SIMULACIÓN PELÍC.CONT.

Cada vez que libere el disparador, la cámara capturará una toma y la procesará para crear copias con ajustes de simulación de película distintos, seleccionados usando  AJUSTE DE LOS MODOS DE DISPARO > AJUSTE BKT > SIMULACIÓN PELÍC.CONT..

WB **BKT BAL. BLANCOS**

Seleccione una cantidad de horquillado (± 1 , $\pm \frac{2}{3}$ o $\pm \frac{1}{3}$). Cada vez que se libera el disparador, la cámara realiza un disparo y lo procesa para crear tres copias: una con el ajuste de equilibrio blanco actual, otra con el ajuste de precisión aumentado por la cantidad seleccionada y otra con el ajuste de precisión reducido por la cantidad seleccionada.

DR **RANGO DINÁMICO CONTINUO**

Cada vez que se pulsa el disparador, la cámara toma tres fotos con distintos rangos dinámicos: 100 % para la primera, 200 % para la segunda y 400 % para la tercera.



Cuando se utilice el horquillado de rango dinámico, la sensibilidad se verá restringida hasta un mínimo de ISO 800 (o hasta un mínimo de ISO 200 a 800 al seleccionar una opción automática para la sensibilidad); la sensibilidad que estuviese en funcionamiento anteriormente se restablecerá tras la finalización del horquillado.



Disparo continuo (modo ráfaga)

Permite capturar movimiento en una secuencia de imágenes.

- 1 Gire el dial de accionamiento para seleccionar **CH** (ráfaga de alta velocidad) o **CL** (ráfaga de baja velocidad).

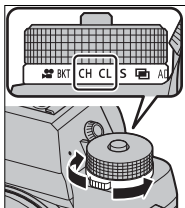

- 2 Navegue a **AJUSTE DEL DISPOSITIVO** en el menú  **AJUSTE DE LOS MODOS DE DISPARO** y seleccione una velocidad de avance de los fotogramas.



También podrá acceder a esta función mediante los accesos directos ( 238).

- 3 Tome fotografías. La cámara tomará fotografías mientras el disparador esté pulsado; los disparos finalizan al liberar el disparador o si la tarjeta de memoria está llena.



Si la numeración de archivos alcanza 999 antes de finalizar los disparos, las imágenes restantes se grabarán en una nueva carpeta.

Los disparos en ráfaga podrían no comenzar si no existe suficiente espacio libre en la tarjeta de memoria.

La velocidad de fotogramas varía con el sujeto, la velocidad de obturación, la sensibilidad y el modo de enfoque. Las velocidades de fotogramas podrían disminuir y los tiempos de grabación podrían aumentar a medida que se realizan más tomas. En función de las condiciones de disparo el flash podría dispararse.

5 Enfoque y exposición

Seleccione el modo de enfoque **C** para cambiar el enfoque con la toma; para cambiar la exposición con cada toma, seleccione **NO** para  **AJUSTE DE BOTÓN/DIAL > OBTURADOR AE.**



Seleccionar **CH** en el modo de enfoque **C** limita la selección de cuadros de enfoque.

El rendimiento del seguimiento del enfoque y la exposición puede variar en función de factores tales como la apertura, la sensibilidad y la compensación de la exposición.



Exposiciones múltiples

Seleccione este modo para crear una fotografía que combine dos exposiciones.



- 1 Gire el dial de accionamiento hacia .

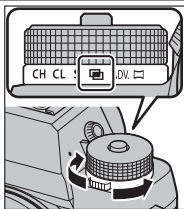

- 2 Realice la primera toma.
- 3 Pulse **MENU/OK**. La primera toma se muestra superpuesta en la vista a través del objetivo y se le solicitará realizar la segunda toma.



Para regresar al paso 2 y volver a realizar la primera toma, pulse el selector hacia la izquierda. Para guardar la primera toma y salir sin crear una exposición múltiple, pulse **DISP/BACK**.

- 4 Realice la segunda toma utilizando el primer fotograma como guía.



- 5 Pulse **MENU/OK** para crear la exposición múltiple, o pulse el selector hacia la izquierda para regresar al paso 4 y volver a realizar la segunda toma.





ADV. Filtros avanzados

Tome fotografías con efectos de filtro.

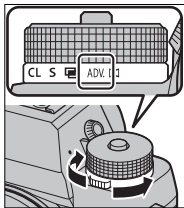
- 1 Gire el dial de accionamiento hacia **ADV.**.



- 2 Navegue a **AJUSTE DEL DISPOSITIVO** en el menú **AJUSTE DE LOS MODOS DE DISPARO** y seleccione un efecto de filtro.

 También podrá acceder a esta función mediante los accesos directos ( 238).

- 3 Tome fotografías.

Opciones de filtro avanzado

Seleccione de entre los siguientes filtros:

Filtro	Descripción
 CÁMARA DE JUGUETE	Seleccione este modo para obtener un efecto de cámara de juguete retro.
 MINIATURA	Las partes superiores e inferiores de las imágenes aparecen borrosas para suministrar un efecto de diorama.
 COLOR POP	Seleccione este modo para crear imágenes de alto contraste con colores saturados.
 TONO ALTO	Cree imágenes con brillo y bajo contraste.
 CLAVE BAJA	Seleccione este modo para crear tonos oscuros uniformes con pocas zonas de reflejos acentuados.
 TONO DINÁMICO	La expresión de tono dinámico es utilizada para proporcionar un efecto fantasía.
 ENFOQUE SUAVE	Seleccione este modo para crear una apariencia uniformemente suave en toda la imagen.
 COLOR PARCIAL (ROJO)	Las zonas de la imagen que tengan el color seleccionado son grabadas en dicho color. Las demás zonas de la imagen se graban en blanco y negro.
 COLOR PARCIAL (NARANJA)	
 COLOR PARCIAL (AMAR.)	
 COLOR PARCIAL (VERDE)	
 COLOR PARCIAL (AZUL)	
 COLOR PARCIAL (MORADO)	



Dependiendo del sujeto y de los ajustes de la cámara, es posible que en algunos casos las imágenes sean granuladas o varíen en el brillo o tono.



Panorámicas

Siga la guía en pantalla para crear una panorámica.

- 1 Gire el dial de accionamiento hacia .

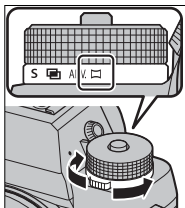

- 2 Para seleccionar el tamaño del ángulo a través del cual barrerá la cámara mientras dispara, pulse el selector hacia la izquierda. Resalte un tamaño y pulse **MENU/OK**.
- 3 Pulse el selector hacia la derecha para ver las opciones de las direcciones de barrido. Resalte una dirección de barrido y pulse **MENU/OK**.
- 4 Pulse el disparador hasta el fondo para iniciar la grabación. No es necesario mantener pulsado el disparador durante la grabación.

- 5** Panee la cámara en la dirección mostrada por la flecha. Los disparos finalizan automáticamente cuando la cámara es barrida hacia el final de las guías y se completa la panorámica.



Para mejores resultados

Para obtener mejores resultados, utilice un objetivo con una distancia focal de 35 mm o inferior (50 mm o inferior en el formato 35 mm). Apoye los codos contra su costado y mueva la cámara lentamente formando un pequeño círculo a velocidad constante, manteniendo la cámara paralela o en ángulos rectos en relación al horizonte y teniendo cuidado de panear únicamente en la dirección mostrada por las guías. Utilice un trípode para obtener mejores resultados. Si no se logran los resultados deseados, intente panear a distinta velocidad.



Si pulsa el disparador hasta el fondo antes de completar la panorámica, los disparos finalizarán y no se grabará la panorámica. Los disparos podrían interrumpirse igualmente si la cámara es barrida demasiado deprisa o demasiado despacio. Si enfoca la cámara hacia cualquier otra dirección distinta de la mostrada cancelará los disparos.

Las panorámicas se crean a partir de múltiples imágenes; si selecciona **SÍ** para **⏏ AJUSTE DE BOTÓN/DIAL > OBTURADOR AE**, la exposición de toda la panorámica estará determinada por la primera foto. En algunos casos la cámara puede registrar un ángulo superior o inferior al seleccionado o no ser capaz de unir las fotos perfectamente. La última parte de la panorámica podría no grabarse si los disparos finalizan antes de que la panorámica esté lista.

Es posible que no se logren los resultados esperados con personas en movimiento, objetos cercanos a la cámara, temas invariables como el cielo o un campo de césped, temas en constante movimiento como por ejemplo olas y cascadas, o temas que sufren marcados cambios en el brillo. Las panorámicas pueden aparecer borrosas si el sujeto está escasamente iluminado.

Visualización de panorámicas

En la reproducción a pantalla completa, puede utilizar el dial de control trasero para ampliar o reducir las panorámicas. Alternativamente, puede reproducir la panorámica usando el selector.

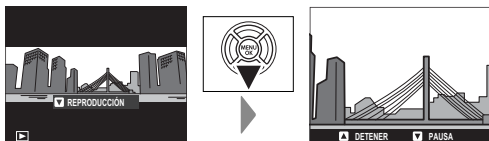

Pulse el selector hacia abajo para comenzar la reproducción, y vuelva a pulsarlo para realizar una pausa. Mientras la reproducción está pausada, podrá desplazar manualmente la panorámica pulsando el selector hacia la izquierda o derecha; las panorámicas verticales se desplazarán verticalmente y las panorámicas horizontales lo harán horizontalmente. Para salir de la reproducción a pantalla completa, pulse el selector hacia arriba.



Fotografía con flash

Use la unidad de flash de zapata EF-X8 suministrada para obtener iluminación adicional por la noche o en interiores con poca luz.

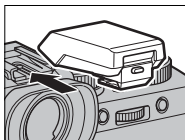
- 1 Extraiga la cubierta de la zapata de accesorios y deslice el flash en la zapata tal y como se muestra, deteniéndolo cuando haga clic.



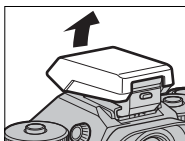

- 2 Eleve el flash.

 Si no eleva el flash, los ajustes se configurarán para las unidades conectadas a través del terminal de sincronización ( 255).



- 3 Seleccione **AJUSTE FUNCIÓN FLASH** en el menú  **AJUSTE DEL FLASH**.



 También podrá acceder a esta función mediante los accesos directos ( 238).

- 4 Resalte los elementos usando el selector y gire el dial de control trasero para modificar el ajuste resaltado ( 107).



- 5 Pulse el botón **DISP/BACK** para aplicar los cambios.

 Dependiendo de la distancia hasta el sujeto, algunos objetivos podrían proyectar sombras en las fotos realizadas con el flash.

El flash no se disparará con ciertos ajustes, por ejemplo en el modo de panorámica o al usar el obturador electrónico.

Seleccione velocidades de obturación más lentas que **250X** al usar el flash en el modo de exposición **S** (AE prioridad a la obturación) o manual (**M**).

 En el modo TTL, el flash podría dispararse varias veces con cada disparo. No mueva la cámara hasta que haya finalizado el disparo.

Configuración del flash

Los siguientes ajustes estarán disponibles al instalar la unidad de flash de zapata EF-X8 suministrada.

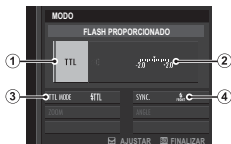

Ajuste	Descripción
<p>① Modo de control del flash</p>	<p>Elija entre las opciones siguientes:</p> <ul style="list-style-type: none"> • TTL: Modo TTL. Ajuste la compensación del flash (②) y seleccione un modo de flash (③). • M: El flash se dispara a la potencia seleccionada (②) sin importar el brillo del sujeto ni los ajustes de la cámara. El destello se expresa en fracciones de la máxima potencia, desde $\frac{1}{4}$ a $\frac{1}{64}$. Podrían no obtenerse los resultados deseados con valores bajos si exceden los límites del sistema de control del flash; realice una toma de prueba y compruebe los resultados. • MANDO: Seleccione si usará el flash para controlar las unidades de flash remotas sincronizadas, por ejemplo, como parte de un sistema de flashes de estudio. • OFF: El EF-X8 no se dispara. Las unidades de flash conectadas a través de un terminal de sincronización seguirán disparándose al liberar el obturador, sin embargo, pueden deshabilitarse bajando el EF-X8 y apagando las unidades en el menú de configuración del flash.
<p>② Compensación/Potencia del flash</p>	<p>Ajuste el nivel del flash. Las opciones disponibles varían con el modo de control del flash (①).</p>

Ajuste	Descripción
<p>③ Modo de flash (TTL)</p>	<p>Seleccione un modo de flash para el control de flash TTL:</p> <ul style="list-style-type: none"> • FLASH AUTOMÁTICO: El flash se dispara solamente cuando sea necesario; el nivel del flash se ajusta acordemente al brillo del sujeto. Si aparece un icono  al pulsar el disparador hasta la mitad, el flash se disparará al tomar la foto. • ESTÁNDAR: El flash se dispara siempre que sea posible con cada toma; el nivel del flash se ajusta acordemente al brillo del sujeto. El flash no se disparará si no está totalmente cargado al soltar el obturador. • SINCRONIZACIÓN LENTA: Combine el flash con velocidades de obturación lentas al fotografiar sujetos de retrato contra el fondo de un paisaje nocturno. El flash no se disparará si no está totalmente cargado al soltar el obturador.
<p>④ Sincronización</p>	<p>Seleccione si el flash se disparará inmediatamente después de que se abra el obturador (1ª CORTINA) o inmediatamente antes de que se cierre (2ª CORTINA). Se recomienda 1ª CORTINA en la mayoría de las ocasiones.</p>

Supresión de ojos rojos

La supresión de ojos rojos está disponible al seleccionar una opción distinta de **NO** para **[Flash] AJUSTE DEL FLASH > SUPR. OJOS ROJOS** y si **[AF/MF] AJUSTE DE AF/MF > AJ. DETEC. OCULAR/FACIAL** está ajustado en **SÍ**. La función de supresión de ojos rojos minimiza los "ojos rojos" provocados cuando la luz del flash se refleja en las retinas del sujeto.

Velocidad de sincronización del flash

El flash se sincronizará con el obturador a velocidades de obturación de $\frac{1}{250}$ s o más lentas.

Unidades de flash opcionales de FUJIFILM

La cámara puede ser utilizada con unidades de flash opcionales de instalación en zapata de FUJIFILM.

Unidades de flash de terceros proveedores

No utilice unidades de flash de terceros proveedores que apliquen más de 300 V a la zapata de la cámara.

Los menús de disparo

6



AJUSTE DE CALIDAD DE LA IMAGEN

Configure los ajustes de calidad de la imagen.

Para visualizar los ajustes de calidad de la imagen, pulse **MENU/OK** en la pantalla de disparo y seleccione la pestaña **I.Q.** (**AJUSTE DE CALIDAD DE LA IMAGEN**).

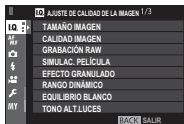

Las opciones disponibles varían con el modo de disparo seleccionado.

TAMAÑO IMAGEN

Permite escoger el tamaño de la imagen y la relación de aspecto en la cual se grabarán las imágenes.

Opción	Tamaño de las imágenes	Opción	Tamaño de las imágenes	Opción	Tamaño de las imágenes
L 3:2	6000 × 4000	L 16:9	6000 × 3376	L 1:1	4000 × 4000
M 3:2	4240 × 2832	M 16:9	4240 × 2384	M 1:1	2832 × 2832
S 3:2	3008 × 2000	S 16:9	3008 × 1688	S 1:1	2000 × 2000

 **TAMAÑO IMAGEN** no se restablece al apagar la cámara o cuando se selecciona otro modo de disparo.

Relación de aspecto

Las imágenes con una relación de aspecto de 3:2 poseen las mismas proporciones que una foto de película de 35 mm, mientras que la relación de aspecto de 16:9 es apta para la visualización en dispositivos **H**igh **D**efinition (HD). Las imágenes con una relación de aspecto de 1:1 son cuadradas.

CALIDAD IMAGEN

Seleccione un formato de archivo y una relación de compresión. Seleccione **FINE** o **NORMAL** para grabar imágenes **JPEG**, **RAW** para grabar imágenes **RAW** o **FINE+RAW** o **NORMAL+RAW** para grabar tanto imágenes **JPEG** como **RAW**. **FINE** y **FINE+RAW** utilizan relaciones de compresión **JPEG** más bajas para una mayor calidad de las imágenes **JPEG**, mientras que **NORMAL** y **NORMAL+RAW** usan relaciones de compresión **JPEG** más altas para incrementar la cantidad de imágenes que pueden almacenarse.

Los botones de función

6 Para alternar entre la activación y desactivación de la calidad de imagen **RAW** para una sola toma, asigne **RAW** a un botón de función (📖 246). Si una opción **JPEG** está seleccionada actualmente para la calidad de imagen, pulsar el botón seleccionará temporalmente la opción **JPEG+RAW** equivalente. Si una opción **JPEG+RAW** está actualmente seleccionada, pulsar el botón selecciona temporalmente la opción equivalente **JPEG**, mientras que si se selecciona **RAW**, pulsar el botón selecciona temporalmente **FINE**. Tomar una foto o pulsar nuevamente el botón restablece los ajustes anteriores.

GRABACIÓN RAW



Elija si desea comprimir las imágenes RAW.

Opción	Descripción
SIN COMPRIMIR	Las imágenes RAW no se comprimen.
COMPRESIÓN SIN PÉRDIDA	Las imágenes RAW se comprimen utilizando un algoritmo reversible que reduce el tamaño del archivo sin pérdida de datos de imagen. Las imágenes se pueden ver en RAW FILE CONVERTER u otro software compatible.

SIMULAC. PELÍCULA

Imita los efectos de diferentes tipos de vídeo, incluyendo blanco y negro (con o sin filtros de colores). Elija una paleta de acuerdo con su sujeto e intención creativa.

Opción	Descripción
 PROVIA/ESTÁNDAR	Reproducción estándar de los colores. Apropia para una amplia gama de sujetos, desde retratos a paisajes.
 Velvia/VÍVIDA	Una paleta de colores saturados de alto contraste, adecuada para fotografías de la naturaleza.
 ASTIA/BAJO	Mejora la gama de tonalidades disponibles para los tonos de piel en los retratos a la vez que preserva los azules luminosos de los cielos diurnos. Recomendado para la fotografía de retratos en exteriores.
 CLASSIC CHROME	Suavice el color y mejore el contraste de las sombras para lograr un aspecto relajado.
 PRO Neg. Hi	Ofrece ligeramente más contraste que PRO Neg. Std. Recomendado para la fotografía de retratos en exteriores.
 PRO Neg. Std	Una paleta de tonos suaves. Se ha aumentado la gama de tonos disponibles para las tonalidades de piel, de forma que esta es una buena opción para la fotografía de retrato en estudios.

Opción	Descripción
 ACROS*	Capture fotos en blanco y negro con gradación rica y nitidez excepcional.
 MONOCROMO*	Permite tomar fotografías estándar en blanco y negro.
 SEPIA	Permite tomar fotografías en sepia.

* Disponible con filtros amarillos (**Ye**), rojos (**R**) y verdes (**G**), que profundizan los tonos grises correspondientes a los tonos complementarios al color seleccionado. El filtro amarillo (**Ye**) profundiza los morados y azules y el filtro rojo (**R**) los azules y verdes. El filtro verde (**G**) profundiza los rojos y marrones, incluyendo los tonos de la piel, resultando una opción ideal para retratos.

 Las opciones de simulación de película pueden combinarse con los ajustes de tono y nitidez.

También podrá acceder a los ajustes de simulación de película a través de los accesos directos ( 238).

Para más información, visite: <http://fujifilm-x.com/en/x-stories/the-world-of-film-simulation-episode-1/>

EFECTO GRANULADO

Añada un efecto de grano de película. Seleccione una cantidad (**FUERTE** o **DÉBIL**) o seleccione **NO** para desactivar el granulado.

Opciones		
FUERTE	DÉBIL	NO

RANGO DINÁMICO

Control de contraste. Seleccione valores inferiores para incrementar el contraste al tomar fotos en interiores o bajo cielos nublados, valores más altos para disminuir la pérdida de detalles en altas luces y sombras al fotografiar escenas con grandes contrastes. Se recomiendan los valores altos para las escenas que incluyan tanto luz diurna como sombras profundas, para sujetos con un alto contraste tales como la luz diurna sobre el agua, el brillo de las hojas otoñales y los retratos realizados contra un cielo azul, y objetos blancos o personas vestidas de blanco; tenga en cuenta, sin embargo, que podría aparecer moteado en las fotografías tomadas con valores más altos.

Opciones

AUTO

☞100 100%

☞200 200%

☞400 400%









Si selecciona **AUTO**, la cámara seleccionará automáticamente **☞100 100%** o **☞200 200%** en conformidad con el sujeto y las condiciones de disparo. La velocidad de obturación y la apertura serán visualizadas al pulsar el disparador hasta la mitad.

☞200 200% está disponible a sensibilidades ISO 400 y superiores, **☞400 400%** a sensibilidades ISO 800 y superiores.

EQUILIBRIO BLANCO

Para lograr colores naturales, seleccione una opción de equilibrio blanco que coincida con la fuente de luz.

Opción	Descripción
AUTO	El equilibrio blanco se ajusta automáticamente.
	Mida un valor para el equilibrio blanco.
	Seleccione una temperatura de color.
	Para sujetos que están expuestos a la luz solar directa.
	Para sujetos que están a la sombra.
	Utilizar bajo luces fluorescentes "diurnas".
	Utilizar bajo luces fluorescentes "blancas cálidas".
	Utilizar bajo luces fluorescentes "blancas frías".
	Utilizar bajo iluminación incandescente.
	Disminuye el tinte azul asociado generalmente con la iluminación bajo el agua.

 Los resultados varían en función de las condiciones de disparo. Reproduzca las fotografías después de tomarlas para comprobar los colores.

El equilibrio blanco se ajusta para la iluminación del flash sólo en los modos **AUTO** y . Apague el flash utilizando otras opciones de equilibrio blanco.

También podrá acceder a las opciones de equilibrio blanco mediante los accesos directos ( 238).

Ajuste de precisión del equilibrio blanco

Pulsar **MENU/OK** después de seleccionar una opción de equilibrio blanco muestra el cuadro de diálogo indicado a la derecha; use el selector para ajustar con precisión el equilibrio blanco o pulse **DISP/BACK** para salir sin ajustar con precisión.



Equilibrio blanco personalizado

Seleccione \mathcal{Q}_1 , \mathcal{Q}_2 o \mathcal{Q}_3 para ajustar el equilibrio blanco en condiciones de iluminación inusuales. Se visualizarán las opciones de medición del equilibrio blanco;



encuadre un objeto blanco de manera tal que llene la pantalla y pulse el disparador hasta el fondo para medir el equilibrio blanco (para seleccionar el valor personalizado más reciente y salir sin medir el equilibrio blanco, pulse **DISP/BACK**, o pulse **MENU/OK** para seleccionar el valor más reciente y visualizar el diálogo de ajuste de precisión).

- Si se muestra “¡FINALIZADO!”, pulse **MENU/OK** para ajustar el equilibrio blanco al valor medido.
- Si se muestra “SUBEXPOSICIÓN”, aumente la compensación de exposición e inténtelo nuevamente.
- Si se muestra “SOBREEXPOSICIÓN”, baje la compensación de exposición e inténtelo nuevamente.

K: Temperatura de color

Seleccionar **K** en el menú de equilibrio blanco visualiza una lista de temperaturas de color; resalte una temperatura de color y pulse **MENU/OK** para seleccionar la opción marcada y visualizar el diálogo de ajuste de precisión.



Temperatura de color

La temperatura del color es una medición objetiva del color de una fuente de luz expresada en Kelvin (K). Las fuentes de luz con una temperatura de color cercana a la de la luz solar directa aparecen blancas; las fuentes de luz con una temperatura de color inferior tienen un tinte amarillo o rojo, mientras que las de una temperatura de color más alta tienen un tinte azul. Puede hacer coincidir la temperatura de color con la fuente de luz o seleccionar opciones que contrasten con el color de la fuente de luz para hacer las imágenes más “cálidas” o “frías”.

TONO ALT.LUCES

Permite ajustar la apariencia de las altas luces. Elija entre siete opciones entre +4 y -2.

Opciones						
+4	+3	+2	+1	0	-1	-2

6

TONO SOMBRAS

Permite ajustar la apariencia de sombras. Elija entre siete opciones entre +4 y -2.

Opciones						
+4	+3	+2	+1	0	-1	-2

COLOR

Ajuste la densidad del color. Elija entre nueve opciones entre +4 y -4.

Opciones								
+4	+3	+2	+1	0	-1	-2	-3	-4

NITIDEZ

Agudice o suavice los perfiles. Elija entre nueve opciones entre +4 y -4.

Opciones								
+4	+3	+2	+1	0	-1	-2	-3	-4

REDUCCIÓN RUIDO

Permite reducir el ruido en las imágenes que se toman con sensibilidades altas. Elija entre nueve opciones entre +4 y -4.

Opciones								
+4	+3	+2	+1	0	-1	-2	-3	-4

6

RED.RUIDO EXP. LARG.

Seleccione **SÍ** para disminuir el moteado en las exposiciones prolongadas.

Opciones	
SÍ	NO

OPT. MODUL. OBJV.

Seleccione **SÍ** para mejorar la definición ajustando la difracción y la ligera pérdida de enfoque en la periferia del objetivo.

Opciones	
SÍ	NO

ESPACIOS COLOR

Seleccione el espectro de colores disponibles para la reproducción a color.

Opción	Descripción
sRGB	Recomendado en la mayoría de las situaciones.
Adobe RGB	Para impresión comercial.

ASIGNACIÓN DE PÍXELES

Utilice esta opción si nota manchas brillantes en las imágenes.

- 1 Pulse **MENU/OK** en la pantalla de disparo y seleccione la pestaña **🔍 AJUSTE DE CALIDAD DE LA IMAGEN**.
- 2 Resalte **ASIGNACIÓN DE PÍXELES** y pulse **MENU/OK** para realizar la asignación de píxeles. El procesamiento puede tardar unos segundos.



Los resultados no están garantizados.

Asegúrese de que la pila esté completamente cargada antes de comenzar la asignación de píxeles.

La asignación de píxeles no está disponible si la temperatura de la cámara es elevada.

SELECC. AJ. PERS.

Recupere los ajustes guardados con **EDIT./GUARD. AJ.P.** Los ajustes se pueden recuperar desde cualquiera de los siete bancos de ajustes personalizados.

Bancos			
PERSONALIZADO 1	PERSONALIZADO 2	PERSONALIZADO 3	PERSONALIZADO 4
PERSONALIZADO 5	PERSONALIZADO 6	PERSONALIZADO 7	

EDIT./GUARD.AJ.P.

Guarde hasta 7 conjuntos de ajustes personalizados de la cámara para situaciones cotidianas. Los ajustes guardados pueden recuperarse usando **Q AJUSTE DE CALIDAD DE LA IMAGEN > SELECC. AJ. PERS..**

- 1 Pulse **MENU/OK** en el modo disparo para mostrar el menú de disparo. Seleccione la pestaña **Q AJUSTE DE CALIDAD DE LA IMAGEN** a continuación resalte **EDIT./GUARD.AJ.P.** y pulse **MENU/OK**.

- 2 Resalte un banco de ajustes personalizados y pulse **MENU/OK** para seleccionar.

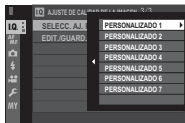

- 3 Configure lo siguiente como desea:

- RANGO DINÁMICO
- SIMULAC. PELÍCULA
- EFECTO GRANULADO
- EQUILIBRIO BLANCO
- COLOR
- NITIDEZ
- TONO ALT.LUCES
- TONO SOMBRAS
- REDUCCIÓN RUIDO



- 4 Pulse **DISP/BACK**. Se mostrará un diálogo de confirmación; resalte **ACEPTAR** y pulse **MENU/OK**.

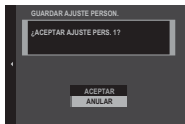

Para guardar los ajustes actuales de la cámara en el banco seleccionado, resalte **GUARD. AJ. ACTUAL** en el paso 3 y pulse **MENU/OK**.



AJUSTE DE AF/MF

Configure los ajustes del enfoque.

Para configurar los ajustes de enfoque, pulse **MENU/OK** en la pantalla de disparo y seleccione la pestaña

AF/MF (**AJUSTE DE AF/MF**).







Las opciones disponibles varían con el modo de disparo seleccionado.

ÁREA DE ENFOQUE

Seleccione el área de enfoque para el enfoque automático, el enfoque manual y el zoom de enfoque.

MODO AF

Seleccione el modo AF para los modos de enfoque S y C.

Opción	Descripción
 UN SOLO PUNTO	La cámara enfoca al sujeto del punto de enfoque seleccionado. El número de puntos de enfoque disponibles puede seleccionarse usando  AJUSTE DE AF/MF > N.º DE PUNTOS DE ENFOQUE . Usar para enfocar con precisión al sujeto seleccionado.
 ZONA	La cámara enfoca al sujeto de la zona de enfoque seleccionada. Las zonas de enfoque incluyen múltiples puntos de enfoque, facilitando enfocar a sujetos en movimiento.
 AMPLIO/SEGUI-MIENTO	En el modo de enfoque C , la cámara sigue el enfoque del sujeto en el punto de enfoque seleccionado mientras el disparador permanece pulsado hasta la mitad. En el modo de enfoque S , la cámara enfoca automáticamente a los sujetos con alto contraste; las zonas de enfoque se muestran en la pantalla. La cámara podría ser incapaz de enfocar objetos pequeños o sujetos que se muevan rápidamente.

AJUSTES PERSONALES AF-C

Seleccione las opciones de seguimiento de enfoque para el modo de enfoque C. Seleccione entre los ajustes 1–5 en función de su sujeto o seleccione el ajuste 6 para las opciones de seguimiento de enfoque personalizadas.



Opción	Descripción
AJUSTAR 1 MULTISUOS	Una opción de seguimiento estándar que funciona bien con la gama típica de sujetos en movimiento.
AJUSTAR 2 IGNORAR OBSTÁCULOS Y CONTINUAR EL SEGUIMIENTO DEL SUJ.	El sistema de enfoque intenta seguir al sujeto seleccionado. Seleccione esta opción para sujetos difíciles de mantener en el área de enfoque o si es probable que otros sujetos penetren en el área de enfoque con el sujeto.
AJUSTAR 3 PARA ACELERAR/ DESACELERAR EL SUJETO	El sistema de enfoque intenta compensar la aceleración o deceleración del sujeto. Seleccione esta opción con sujetos propensos a cambios bruscos de velocidad.
AJUSTAR 4 PARA SUJETO DE APARICIÓN REPENTINA	El sistema de enfoque intenta enfocar rápidamente a los sujetos que penetren en el área de enfoque. Seleccione esta opción para aquellos sujetos que aparezcan repentinamente o al cambiar rápidamente de sujetos.
AJUSTAR 5 PARA MOVIMIENTO IRREG. Y ACELERAC/ DESACELER. DEL SUJETO	Seleccione esta opción para sujetos difíciles de seguir que tiendan no solamente a cambiar repentinamente de velocidad sino también a realizar movimientos pronunciados de delante a atrás y de izquierda a derecha.
AJUSTAR 6 PERSONALIZAR	Ajuste SENSIBIL. SEGUIMIENTO , SENSIBIL. SEGUIMIENTO VEL. y CAMBIO ÁREA DE ZONA de modo que se adapten a sus preferencias en base a los valores para los ajustes 1–5 (📖 134, 137).

Opciones del seguimiento de enfoque

Los parámetros individuales que forman parte de un ajuste de seguimiento de enfoque se describen a continuación.

SENSIBIL. SEGUIMIENTO

Este parámetro determina durante cuánto tiempo la cámara esperará el cambio del enfoque cuando un objeto penetra en el área de enfoque detrás o delante del sujeto actual. Cuanto más alto sea el valor, mayor será el tiempo que la cámara esperará.

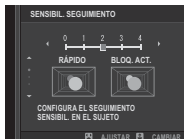

Opciones

0

1

2

3

4



Cuanto más alto sea el valor, más tiempo tardará la cámara en volver a enfocar cuando intente cambiar de sujeto. Cuanto más bajo sea el valor, más probable será que la cámara cambie el enfoque de su sujeto a otros objetos del área de enfoque.

SENSIBIL. SEGUIMIENTO VEL.

Este parámetro determina la sensibilidad del sistema de seguimiento a los cambios en la velocidad del objeto. Cuanto mayor sea el valor, mayor será la precisión con la que el sistema intentará responder a movimientos repentinos.

**Opciones****0****1****2**



Cuanto mayor sea el valor, más dificultades tendrá la cámara a la hora de enfocar en situaciones en las que el enfoque automático no funcione correctamente como, por ejemplo, cuando el sujeto sea altamente reflectante o tenga poco contraste.

CAMBIO ÁREA DE ZONA

Este parámetro determina el área de enfoque que tendrá prioridad en la zona AF.



Opción	Descripción
CENTRO	La zona AF da prioridad a los sujetos ubicados en el centro de la zona.
AUTOMÁTICO	La cámara bloquea el enfoque en el sujeto en el centro de la zona y, a continuación, cambia las áreas de enfoque según sea necesario para seguirlo.
DELANTE	La zona de AF da prioridad a los sujetos más cercanos a la cámara.

 Esta opción solamente es efectiva al seleccionar  **ZONA** para el modo AF.

Valores de ajuste

Los valores de los parámetros de los distintos ajustes se enumeran a continuación.

	SENSIBIL. SEGUIMIENTO	SENSIBIL. SEGUIMIENTO VEL.	CAMBIO ÁREA DE ZONA
AJUSTE 1	2	0	AUTOMÁTICO
AJUSTE 2	3	0	CENTRO
AJUSTE 3	2	2	AUTOMÁTICO
AJUSTE 4	0	1	DELANTE
AJUSTE 5	3	2	AUTOMÁTICO

Opciones de seguimiento del enfoque personalizadas

Siga los pasos indicados a continuación para ajustar la configuración del ajuste 6.

- 1 Seleccione **AJUSTES PERSONALES AF-C > AJUSTAR 6 PERSONALIZAR**.



- 2 Pulse el selector hacia arriba o hacia abajo para resaltar elementos y gire el dial de control delantero para realizar cambios. Para restablecer los ajustes a sus valores originales, pulse .
- 3 Pulse **DISP/BACK** una vez haya completado los ajustes.

VISUALIZ. PUNTO AF

Elija si se muestran los cuadros de enfoque individual al seleccionar **ZONA** o **AMPLIO/SEGUIMIENTO** para **AF/MF AJUSTE DE AF/MF > MODO AF**.

Opciones	
SÍ	NO

N.º DE PUNTOS DE ENFOQUE

Seleccione el número de puntos de enfoque disponibles para la selección del punto de enfoque en el modo de enfoque manual o al seleccionar **UN SOLO PUNTO** para **MODO AF**.

Opción	Descripción
91 PUNTOS (7 × 13)	Seleccione entre 91 puntos de enfoque dispuestos en una cuadrícula de 7 × 13 puntos.
325 PUNTOS (13 × 25)	Seleccione entre 325 puntos de enfoque dispuestos en una cuadrícula de 13 × 25 puntos.

PRE-AF

Si **SÍ** está seleccionado, la cámara continuará ajustando el enfoque incluso si el disparador no está pulsado hasta la mitad. Tenga en cuenta que esto aumenta el agotamiento de la pila.

Opciones	
SÍ	NO

LUZ AUX. AF

Si se selecciona **SÍ**, la luz auxiliar de AF se iluminará para ayudar al enfoque automático.

Opciones	
SÍ	NO



En algunos casos, es posible que la cámara no pueda enfocar usando la luz auxiliar de AF. Si la cámara no es capaz de enfocar, intente aumentar la distancia al sujeto.

Evite dirigir la luz auxiliar de AF directamente a los ojos del sujeto.

AJ. DETEC. OCULAR/FACIAL

La función de detección inteligente de rostros ajusta el enfoque y la exposición de los rostros humanos en cualquier parte de la foto, evitando que la cámara enfoque el fondo en retratos de grupo. Seleccione para las tomas que enfatizan los sujetos de retrato. Los rostros pueden ser detectados con la cámara en la orientación vertical u horizontal; si se detecta un rostro, se indicará mediante un recuadro verde. Si hay más de un rostro en la foto, la cámara seleccionará el rostro que se encuentre más cerca del centro; el resto de rostros son indicados por recuadros blancos. También puede elegir si quiere que la cámara detecte y enfoque los ojos cuando está activada la detección inteligente de rostros. Elija entre las opciones siguientes:

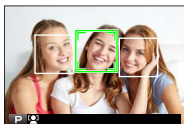

Opción	Descripción
FAC. ACT./ OCUL. DESAC.	Detección inteligente de rostros solamente.
FACIAL ACT./ OCUL. AUTO	La cámara selecciona automáticamente qué ojo enfocar cuando se detecta un rostro.
FAC. ACT./PR. OJ. DRC.	La cámara enfoca el ojo derecho de los sujetos detectados usando la detección inteligente de rostros.
FAC. ACT./PR. OJ. IZQ.	La cámara enfoca el ojo izquierdo de los sujetos detectados usando la detección inteligente de rostros.
FAC. DES./ OCUL. DES.	Detección inteligente de rostros y prioridad ojos desactivada.



En algunos modos, la cámara podría ajustar la exposición de la foto como conjunto, en lugar de limitarse al sujeto retratado.

Si el sujeto se mueve al pulsar el disparador, el rostro podría no estar en el área indicada por el recuadro verde al tomar la imagen.



Si la cámara no es capaz de detectar los ojos del sujeto por estar ocultos por el pelo, gafas u otros objetos, la cámara enfocará los rostros.

También podrá acceder a las opciones de detección de rostros/ojos mediante los accesos directos (📖 238).

AF+MF

Si selecciona **SÍ** en el modo de enfoque **S**, podrá ajustar el enfoque manualmente girando el anillo de enfoque mientras pulsa el disparador hasta la mitad. Tanto la opción de asistencia de MF estándar como la de picos de enfoque son compatibles.

Opciones

SÍ

NO

 Los objetivos con indicador de distancia de enfoque deben ajustarse en el modo de enfoque manual (MF) antes de poder usar esta opción. Seleccionar MF deshabilita el indicador de distancia de enfoque. Ajuste el anillo de enfoque en el centro del indicador de distancia de enfoque, ya que la cámara podría no enfocar si el anillo está ajustado en el infinito o en la distancia de enfoque mínima.

Zoom de enfoque AF + MF

Al seleccionar **SÍ** para  **AJUSTE DE AF/MF > COMPROB. ENFOQUE** y seleccionar **UN SOLO PUNTO** para **MODO AF**, podrá usar el zoom de enfoque para acercar el área de enfoque seleccionada. La relación de zoom (x2,5 o x6) puede seleccionarse usando el dial de control trasero.

ASIST. MF

Elija cómo se muestra el enfoque en el modo de enfoque manual.

Opción	Descripción
ESTÁNDAR	El enfoque se visualiza normalmente (el asistente de enfoque y la división de imagen digital no están disponibles).
DIVISIÓN IMAGEN DIGITAL	Muestra una imagen dividida en blanco y negro (MONOCROMO) o en color (COLOR) en el centro del encuadre. Encuadre el sujeto en la zona de división de imagen y gire el anillo de enfoque hasta que las tres partes de la imagen dividida estén correctamente alineadas.
RESALTE ASIST. ENFOQUE	La cámara incrementa los contornos de alto contraste. Seleccione un color y nivel.

COMPROB. ENFOQUE

Si selecciona **SÍ**, la pantalla ampliará automáticamente el zoom sobre el área de enfoque seleccionada al girar el anillo de enfoque en el modo de enfoque manual.

Opciones	
SÍ	NO

 Pulsar el centro del dial de control trasero cancela el zoom de enfoque.

INTERB. AE PUN.+ÁREA ENF.

Seleccione **SÍ** para medir el cuadro de enfoque actual al seleccionar **UN SOLO PUNTO** para **MODO AF** y al seleccionar **PUNTUAL** para **FOTOMETRÍA**.

Opciones

SÍ

NO

6

AJUSTE AF INSTANTÁNEO

Seleccione si la cámara enfocará usando AF sencillo (**AF-S**) o AF continuo (**AF-C**) al pulsar el botón **AF-L** en el modo de enfoque manual.

Opciones

AF-S

AF-C

ESC. PROFUNDIDAD DE CAMPO

Seleccione **BASADO EN FORM. PELÍC.** para ayudarle a realizar valoraciones prácticas de la profundidad de campo para las imágenes que serán visualizadas como impresiones y similares, **BASADO EN PÍXELES** le ayudará a valorar la profundidad de campo de las imágenes que se visualizarán con resoluciones altas en ordenadores u otras pantalla electrónicas.

Opciones	
BASADO EN PÍXELES	BASADO EN FORM. PELÍC.

PRIORIDAD DISPARO/ENFOQUE

Seleccione la forma de enfoque de la cámara en el modo de enfoque **AF-S** o **AF-C**.

Opción	Descripción
DISPARO	La respuesta al disparo tiene prioridad sobre el enfoque. Se pueden tomar fotografías cuando la cámara no está enfocada.
ENFOQUE	La respuesta al enfoque tiene prioridad sobre el obturador. Se pueden tomar fotografías sólo cuando la cámara haya enfocado.



AJUSTE DE LOS MODOS DE DISPARO

Ajuste las opciones de disparo.

Para visualizar las opciones de disparo, pulse **MENU/OK** en la pantalla de disparo y seleccione la pestaña (**AJUSTE DE LOS MODOS DE DISPARO**).

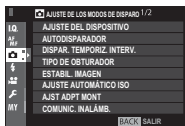

Las opciones disponibles varían con el modo de disparo seleccionado.







AJUSTE DEL DISPOSITIVO

Configure los ajustes de los diversos modos de accionamiento.

Opción	Descripción
AJUSTE BKT	Seleccione los ajustes usados al girar el dial de accionamiento hacia BKT (147).
RUPTURA VEL. ALTA CH	Seleccione la velocidad de fotogramas usada al girar el dial de accionamiento hacia CH (alta velocidad continua): 14, 11 u 8 fps. Tenga en cuenta que 14 fps solamente está disponible con el obturador electrónico y 11 fps solamente con el obturador electrónico o una empuñadura de refuerzo (disponible por separado).
RUPTURA VEL. BAJA CL	Seleccione la velocidad de fotogramas usada al girar el dial de accionamiento hacia CL (baja velocidad continua): 5, 4 o 3 fps.
AJUSTE AV. FILTRO	Seleccione el filtro que se usará al girar el dial de accionamiento hacia ADV. (100).



AJUSTE BKT

Use **SELECCIÓN BKT** para seleccionar un tipo de horquillado y las opciones **CONTINUA AE**, **CONTINUA ISO**, **SIMULACIÓN PELÍC.CONT.** y **BKT BAL. BLANCOS** para seleccionar la cantidad de horquillado para cada tipo.

Opción	Descripción
SELECCIÓN BKT	Seleccione entre  CONTINUA AE ,  CONTINUA ISO ,  SIMULACIÓN PELÍC. CONT. ,  BKT BAL. BLANCOS y  RANGO DINÁMICO CONTINUO .
CONTINUA AE	Seleccione entre $\pm\frac{1}{3}$, $\pm\frac{2}{3}$, ± 1 , $\pm 1\frac{1}{3}$, $\pm 1\frac{2}{3}$ y ± 2 .
CONTINUA ISO	Seleccione entre $\pm\frac{1}{3}$, $\pm\frac{2}{3}$ y ± 1 .
SIMULACIÓN PELÍC. CONT.	Seleccione los tres tipos de simulación de película usados para el horquillado de la simulación de película ( 116).
BKT BAL. BLANCOS	Seleccione entre ± 1 , ± 2 y ± 3 .

AUTODISPARADOR

Seleccione un retardo para la liberación del obturador.

Opción	Descripción
 2 SEG	El obturador se libera dos segundos después de pulsar el disparador. Utilice esta opción para reducir el desenfoque de la imagen causado por el movimiento de la cámara al pulsar el disparador. La lámpara del autodisparador parpadea conforme disminuye el contador.
 10 SEG	El obturador se libera diez segundos después de pulsar el disparador. Utilice esta opción para fotografías en las que desea aparecer. La lámpara del autodisparador parpadea inmediatamente antes de tomar la imagen.
NO	Autodisparador desactivado.

Si selecciona una opción distinta de **NO**, el temporizador comenzará al pulsar el disparador hasta el fondo. La pantalla en el monitor muestra la cantidad de segundos restantes hasta liberar el obturador. Para detener el temporizador antes de tomar la fotografía, pulse **DISP/BACK**.

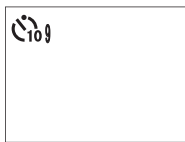

 Colóquese detrás de la cámara al utilizar el disparador. Pararse delante del objetivo puede interferir con el enfoque y la exposición.

El autodisparador se apaga automáticamente al apagar la cámara.

DISPAR. TEMPORIZ. INTERV.

Configure la cámara para tomar fotos automáticamente en el intervalo predefinido.

- 1 Resalte **DISPAR. TEMPORIZ. INTERV.** en la pestaña  (**AJUSTE DE LOS MODOS DE DISPARO**) y pulse **MENU/OK**.
- 2 Utilice el selector para elegir el intervalo y el número de tomas. Pulse **MENU/OK** para proceder.
- 3 Utilice el selector para elegir la hora de inicio y, a continuación, pulse **MENU/OK**. Los disparos comenzarán automáticamente.

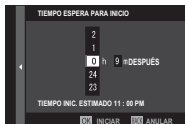



La fotografía a intervalos no puede ser utilizada con una velocidad de obturación de **B** (bulb) ni con la fotografía de exposición múltiple. En el modo de ráfaga, sólo se puede tomar una fotografía cada vez que se abre el obturador.



Se recomienda el uso de un trípode.

Compruebe el nivel de carga de la pila antes de comenzar. Se recomienda el uso de un adaptador de alimentación de CA AC-9V y un acoplador de CC CP-W126 opcionales.

La pantalla se apaga durante las tomas y se ilumina durante unos segundos antes de la siguiente toma. La pantalla se puede activar en cualquier momento pulsando el disparador.

Para continuar disparando hasta que la tarjeta de memoria esté llena, ajuste el número de tomas en ∞ .

TIPO DE OBTURADOR

Seleccione el tipo de obturador. Seleccione el obturador electrónico para silenciar el sonido de obturador.

Opción	Descripción
MS OBTURADOR MECÁNICO	Tome fotografías con el obturador mecánico.
ES OBTURADOR ELECTRÓNICO	Tome fotografías con el obturador electrónico.
MS MECÁNICO + ES ELECTRÓNICO	La cámara selecciona el tipo de obturador en función de las condiciones de disparo.



Si selecciona una opción distinta de **MS OBTURADOR MECÁNICO**, podrá seleccionar velocidades de obturación más rápidas que $\frac{1}{8000}$ s girando el dial de velocidad de obturación hacia **8000** y, a continuación, girando el dial de control trasero.

 Podría aparecer distorsión en las tomas de sujetos en movimiento con el obturador electrónico, mientras que en las tomas capturadas bajo iluminación fluorescente u otras fuentes de iluminación parpadeante o errática podrían aparecer bandas y niebla. Al tomar imágenes con el obturador silenciado, respete los derechos de imagen de su sujeto así como su derecho a la privacidad.

 Al usar el obturador electrónico, el flash se deshabilita, la velocidad de obturación y la sensibilidad quedan restringidas a valores de $\frac{1}{32000}$ –30 s e ISO 12800–200 respectivamente y la reducción de ruido de las exposiciones prolongadas no tendrá efecto alguno.

ESTABIL. IMAGEN

Reduzca el desenfoque.

Opción	Descripción
 CONTINUO	Estabilización de imagen activada.
 SÓLO DISPARO	La estabilización de imagen se habilita únicamente al pulsar el disparador hasta la mitad (modo de enfoque C) o al liberar el obturador.
NO	Estabilización de imagen desactivada;  aparece en la pantalla. Se recomienda al instalar la cámara sobre un trípode.

 Esta opción está disponible únicamente con objetivos compatibles con la estabilización de imagen.

AJUSTE AUTOMÁTICO ISO

Seleccione la sensibilidad base, la sensibilidad máxima y la velocidad de obturación mínima para la posición **A** en el dial de sensibilidad. Los ajustes de **AUTOMÁTICO 1**, **AUTOMÁTICO 2** y **AUTOMÁTICO 3** pueden almacenarse independientemente.

Opción	Predeterminado
SENSIBILIDAD PREDETERM.	200
SENSIBILIDAD MAXIMA	800 (AUTOMÁTICO 1), 1600 (AUTOMÁTICO 2), 3200 (AUTOMÁTICO 3)
VEL. OBTUR. MÍN.	$\frac{1}{60}$ s

La cámara selecciona automáticamente una sensibilidad entre los valores predeterminado y máximo; la sensibilidad únicamente superará el valor predeterminado si la velocidad de obturación necesaria para la exposición óptima es más lenta que el valor seleccionado para **VEL. OBTUR. MÍN.**.



Si el valor seleccionado para **SENSIBILIDAD PREDETERM.** es superior al valor seleccionado para **SENSIBILIDAD MAXIMA**, **SENSIBILIDAD PREDETERM.** se ajustará en el valor seleccionado para **SENSIBILIDAD MAXIMA**.

Es posible que la cámara seleccione velocidades de obturación más lentas que **VEL. OBTUR. MÍN.** si las imágenes pudieran todavía estar subexpuestas al valor seleccionado para **SENSIBILIDAD MAXIMA**.

AJST ADPT MONT

Configure los ajustes de los objetivos con montura M conectados mediante un ADAPTADOR DE MONTURA M DE FUJIFILM opcional.

Selección de una distancia focal

Si el objetivo posee una distancia focal de 21, 24, 28 o 35 mm, seleccione una opción acorde en el menú **AJST ADPT MONT**.

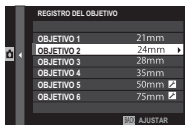

Para el resto de objetivos, seleccione la opción 5 o 6 y utilice el selector para introducir la distancia focal.



Corrección de distorsión

Seleccione entre las opciones **ALTO**, **MEDIO** o **BAJO** para corregir la distorsión de **BARRIL** o **COJÍN**.



Corrección de la degradación del color

Las variaciones de color (degradación) entre el centro y los bordes del cuadro pueden ser ajustadas independientemente para cada esquina.



Para utilizar la corrección de degradación del color, siga los pasos indicados a continuación.

- 1 Gire el dial de control trasero para seleccionar una esquina. La esquina seleccionada viene indicada por un triángulo.
- 2 Utilice el selector para ajustar la degradación hasta que no exista diferencia visible de color entre la esquina seleccionada y el centro de la imagen. Pulse el selector hacia la izquierda o hacia la derecha para ajustar los colores del eje cian-rojo. Pulse el selector hacia arriba o hacia abajo para ajustar los colores del eje azul-amarillo.



Para determinar la cantidad necesaria, ajuste la corrección de degradación del color mientras realiza fotos del cielo azul o de una lámina de papel de color gris.

Corrección de iluminación periférica

Seleccione valores entre -5 y $+5$. Seleccionar valores positivos aumenta la iluminación periférica, mientras que seleccionar valores negativos la reduce. Se recomiendan valores positivos para los objetivos de tipo clásico, valores negativos para crear el efecto de imágenes tomadas con un objetivo antiguo o con una cámara estenopeica.



 Para determinar la cantidad necesaria, ajuste la corrección de iluminación periférica mientras realiza fotografías del cielo azul o de una lámina de papel gris.

COMUNIC. INALÁMB.

Conéctese a teléfonos inteligentes que ejecuten la aplicación "FUJIFILM Camera Remote". Podrá usar el teléfono inteligente para desplazarse por las imágenes de la cámara, descargar las imágenes seleccionadas, controlar la cámara remotamente o cargar datos de ubicación en la cámara.



Para más detalles sobre las descargas y otra información, visite:

<http://fujifilm-dsc.com/wifi/>



AJUSTE DEL FLASH

Configure los ajustes relacionados con el flash.

Para visualizar los ajustes del flash, pulse **MENU/OK** en la pantalla de disparo y seleccione la pestaña  (**AJUSTE DEL FLASH**).



Las opciones disponibles varían con el modo de disparo seleccionado.

AJUSTE FUNCIÓN FLASH

Seleccione un modo de control de flash, un modo de flash o un modo de sincronización o ajuste el nivel del flash. Las opciones disponibles varían con el flash.



Consulte la página 252 para más información.

SUPR. OJOS ROJOS

Elimine los efectos de ojos rojos ocasionados por el flash.

Opción	Descripción
FLASH+EX-TRACCIÓN	Un preflash de reducción de ojos rojos combinado con la eliminación de ojos rojos digital.
FLASH	Solamente reducción de ojos rojos del flash.
EXTRACCIÓN	Solamente eliminación de ojos rojos digital.
NO	Reducción de ojos rojos de flash y reducción de ojos rojos digital desactivadas.



La reducción de ojos rojos no está disponible en el modo de control del flash TTL o mientras se encuentre en efecto el bloqueo TTL. La eliminación de ojos rojos digital se realiza solamente al detectar el rostro y no está disponible con las imágenes RAW.

MODO BLOQUEO-TTL

En lugar de ajustar el nivel del flash con cada toma, el control de flash TTL puede bloquearse para obtener resultados consistentes en una serie de fotografías.

Opción	Descripción
BLOQ. CON ÚLTIMO FLASH	El valor medido para la foto más reciente capturada usando TTL se utiliza para las siguientes fotografías. Se visualizará un mensaje de error si no existe un valor previamente medido.
BLOQUEO CON FLASH M.	El valor medido con la siguiente serie de pre-flashes será utilizado para las siguientes fotos.



Para usar el bloqueo TTL, asigne **BLOQUEO-TTL** a un control de la cámara y, a continuación, use el control para habilitar o deshabilitar el bloqueo TTL (📖 246).

La compensación del flash puede ajustarse mientras el bloqueo TTL esté activado. No se puede combinar el bloqueo TTL con la función de reducción de ojos rojos.

AJUSTE DE LA LUZ LED

Elija si usará la luz de vídeo LED de las unidades de flash (si está disponible) como captador de luz o luz auxiliar de AF al tomar fotos.

Opción	Función de la luz de vídeo LED en la fotografía estática
CAPTURAR LA LUZ	Captador de luz
AYUDAR AF	Luz auxiliar de AF
CAPTURAR LUZ + AYUD. AF	Luz auxiliar de AF y captador de luz
NO	Ninguna



También podrá acceder a esta opción a través del menú de ajustes del flash.

AJUSTE DE CONTROL

Seleccione un grupo de flashes (A, B o C) para el flash instalado en la zapata de la cámara cuando posea la función de flash maestro controlador de unidades de flash remotas a través del control de flash óptico inalámbrico FUJIFILM, o seleccione **NO** para usar el flash maestro únicamente para controlar las unidades de flash remotas.

Opciones			
Gr A	Gr B	Gr C	NO



También podrá acceder a esta opción a través del menú de ajustes del flash.

AJUSTE CH

Seleccione el canal usado para la comunicación entre el flash maestro y las unidades de flash remotas al usar el control de flash inalámbrico óptico FUJIFILM. Podrán usarse distintos canales para diferentes sistemas de flash o para evitar interferencias al usar múltiples sistemas cerca.

Opciones			
CH1	CH2	CH3	CH4



AJUSTE DE LA PELÍCULA

Ajuste las opciones de grabación de vídeo.

Para visualizar las opciones de grabación de vídeo, pulse **MENU/OK** en la pantalla de disparo y seleccione la pestaña (AJUSTE DE LA PELÍCULA).



Las opciones disponibles varían con el modo de disparo seleccionado.

MODO VÍDEO

Elija un tamaño de fotograma y una velocidad para la grabación de vídeo.

Opción	Tamaño de fotograma	Velocidad
2160/29.97P	3840 × 2016 (4K)	29,97 fps
2160/25P		25 fps
2160/24P		24 fps
2160/23.98P		23,98 fps
1080/59.94P	1920 × 1080 (Full HD)	59,94 fps
1080/50P		50 fps
1080/29.97P		29,97 fps
1080/25P		25 fps
1080/24P		24 fps
1080/23.98P		23,98 fps
720/59.94P	1280 × 720 (HD)	59,94 fps
720/50P		50 fps
720/29.97P		29,97 fps
720/25P		25 fps
720/24P		24 fps
720/23.98P		23,98 fps

MODO AF VÍDEO

Seleccione el modo en el que la cámara elegirá el punto de enfoque para la grabación de vídeos.

Opción	Descripción
MULTI	Selección automática del punto de enfoque.
ÁREA	La cámara enfoca al sujeto del área de enfoque seleccionada.

6

PANTALLA INFO SALIDA HDMI

Si selecciona **SÍ**, los dispositivos HDMI a los que esté conectada la cámara reflejarán la información de la pantalla de la cámara.

Opciones	
SÍ	NO

SALIDA VÍDEO 4K

Seleccione el destino de los vídeos 4K mientras la cámara está conectada a una grabadora HDMI y otro dispositivo compatible con 4K.

Opción	Descripción
SD TARJ.	Los vídeos 4K se graban en una tarjeta de memoria de la cámara en 4K y se envían al dispositivo HDMI en Full HD.
HDMI	Los vídeos 4K se envían al dispositivo HDMI en 4K comenzando desde la pulsación del disparador. La cámara no graba vídeos 4K en una tarjeta de memoria.
HDMI (FLog)	La cámara emite vídeos de 4K al dispositivo HDMI y no los graba en una tarjeta de memoria. Se utilizan un nivel de gamma bajo y un espacio de color con un amplio espectro para crear imágenes adecuadas para el proceso posterior. La sensibilidad mínima está ajustada en ISO 800.

AJUSTE NIVEL MICRÓFONO

Ajuste del nivel de grabación del micrófono integrado y los micrófonos externos.



Opción	Descripción
20—1	Elija un nivel de grabación.
NO	Desactive el micrófono.

 Muestra el nivel de grabación máximo detectado en un período determinado.

Podrá asignar **AJUSTE NIVEL MICRÓFONO** a un control de la cámara y, a continuación, usar el control para ajustar el nivel del micrófono durante la grabación.

CONTROL DE GRABACIÓN HDMI

Seleccione si la cámara envía señales de inicio y parada de vídeo al dispositivo HDMI cuando se pulsa el botón del obturador para iniciar y detener la grabación de vídeo.

Opciones	
SÍ	NO

Reproducción y el menú de reproducción

7

La pantalla de reproducción

En esta sección se muestran los indicadores que podrían ser visualizados durante la reproducción.

Con fines ilustrativos, las pantallas se muestran con todos los indicadores encendidos.

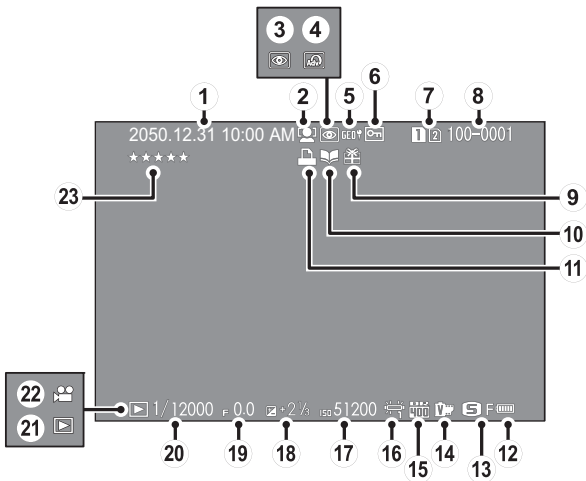

- ① Fecha y hora..... 42, 198
- ② Indicador de detección de rostros..... 140
- ③ Indicador de supresión de ojos rojos 159, 185
- ④ Filtro avanzado 99
- ⑤ Datos de ubicación 235, 282
- ⑥ Imagen protegida..... 183
- ⑦ Ranura de tarjeta..... 174
- ⑧ Número de foto 230
- ⑨ Imagen de regalo 49
- ⑩ Indicador de asistencia para álbum..... 188
- ⑪ Indicador de impresión DPOF... 191
- ⑫ Nivel de carga de la pila..... 41
- ⑬ Tamaño/calidad de imagen 113, 114
- ⑭ Simulación de película..... 116
- ⑮ Rango dinámico 119
- ⑯ Equilibrio blanco..... 120
- ⑰ Sensibilidad 86
- ⑱ Compensación de la exposición..... 89
- ⑲ Apertura 61, 67, 70
- ⑳ Velocidad de obturación 61, 62, 70
- ㉑ Indicador del modo de reproducción..... 49
- ㉒ Icono de vídeo..... 56
- ㉓ Valoración de imágenes..... 170

El botón DISP/BACK

El botón **DISP/BACK** controla la visualización de los indicadores durante la reproducción.

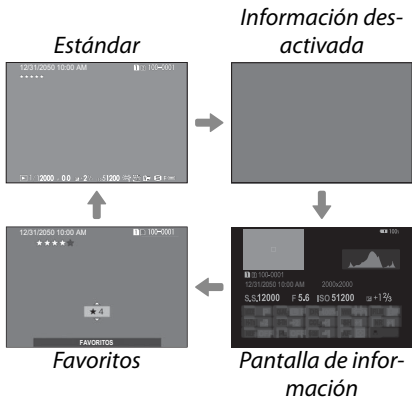
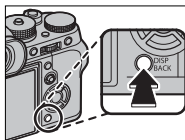

Favoritos: Valoración de imágenes

Para valorar la imagen actual, pulse **DISP/BACK** y pulse el selector hacia arriba y hacia abajo para seleccionar de cero a cinco estrellas.

Visualización de la información de la foto

La pantalla de información de la foto cambia cada vez que pulse el selector.

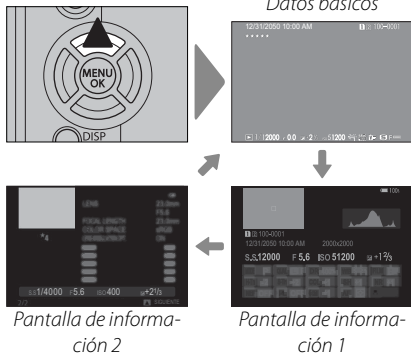
**Acercar el zoom al punto de enfoque**

Pulse el centro del dial de control trasero para acercar el punto de enfoque. Vuelva a pulsar para regresar a la reproducción a pantalla completa.

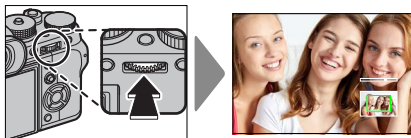

Visualización de imágenes

Lea esta sección si desea más información sobre el zoom de reproducción y la reproducción de múltiples fotos.

Use el dial de control trasero para acceder de la pantalla de reproducción a pantalla completa a la pantalla de zoom de reproducción o de múltiples fotos.

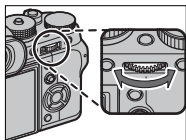

Reproducción a pantalla completa



Reproducción de múltiples fotos

Zoom de reproducción



Vista de nueve fotos

Zoom medio

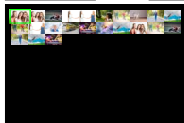

Vista de cien fotos

Zoom máximo



Zoom de reproducción

Gire el dial de control trasero hacia la derecha para acercar el zoom en la imagen actual, o hacia la izquierda para alejar el zoom. Para salir del zoom, pulse **DISP/BACK, MENU/OK** o el centro del dial de control trasero.



La relación de zoom máximo varía en función de la opción seleccionada para **📷 AJUSTE DE CALIDAD DE LA IMAGEN > TAMAÑO IMAGEN**. El zoom de reproducción no está disponible con copias recortadas o redimensionadas grabadas con un tamaño de **640**.

Desplazar

Al acercar las imágenes, puede utilizar el selector para ver las áreas de la imagen que no están visibles en la pantalla.



Ventana de navegación

Reproducción de múltiples fotos

Para cambiar el número de imágenes mostradas, pulse el dial de control trasero hacia la izquierda cuando la imagen sea visualizada a pantalla completa.



Use el selector para resaltar las imágenes y pulse **MENU/OK** para ver la imagen resaltada a tamaño completo. En la visualización de nueve y cien fotos, pulse el selector hacia arriba o hacia abajo para ver más imágenes.



El menú de reproducción

Configure los ajustes de reproducción.

El menú de reproducción se visualiza al pulsar **MENU/OK** en el modo de reproducción.



Use el dial de control delantero para desplazarse por los menús página a página.

CAMBIO RANURA

7

Elija la tarjeta cuyas imágenes serán reproducidas.



Si hay introducidas dos tarjetas de memoria, puede mantener pulsado el botón  para seleccionar una tarjeta para la reproducción.

CONVERSIÓN RAW

Las imágenes RAW almacenan información de los ajustes de la cámara de forma separada de los datos capturados por el sensor de imagen de la cámara. Usar **MENÚ DE REPRODUCCIÓN > CONVERSIÓN RAW** le permitirá crear copias JPEG de las imágenes RAW usando distintas opciones para los ajustes indicados en la página 177. Los datos de la imagen original no se verán afectados, lo que permitirá que una única imagen RAW se procese de muchos modos.

- 1 Con una imagen RAW visualizada, pulse **MENU/OK** para visualizar el menú de reproducción.
- 2 Pulse el selector hacia arriba o hacia abajo para resaltar **MENÚ DE REPRODUCCIÓN > CONVERSIÓN RAW** y pulse **MENU/OK** para visualizar los ajustes.



Estas opciones también podrán visualizarse pulsando el botón **Q** durante la reproducción.

- 3** Pulse el selector hacia arriba o hacia abajo para resaltar un ajuste y pulse el selector hacia la derecha para visualizar las opciones. Pulse el selector hacia arriba o hacia abajo para resaltar la opción deseada y pulse **MENU/OK** para seleccionar y volver al listado de ajustes. Repita este paso para configurar los ajustes adicionales.
- 4** Pulse el botón **Q** para previsualizar la copia JPEG y pulse **MENU/OK** para guardarla.

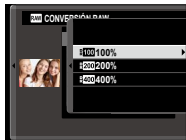

Los ajustes que se pueden configurar al convertir imágenes de RAW a JPEG son:

Ajuste	Descripción
REFLEJAR COND. DISP.	Permite crear una copia JPEG con los ajustes en vigor en el momento en que se tomó la foto.
FORZADO/ SUBREVELADO	Ajuste la exposición.
RANGO DINÁMICO	Permite mejorar los detalles en altas luces para un contraste natural.
SIMULAC. PELÍCULA	Permite simular los efectos de diferentes tipos de película.
EFFECTO GRANULADO	Añada un efecto de grano de película.
EQUILIBRIO BLANCO	Ajuste el equilibrio blanco.
CAMBIO EQ. BLANCO	Ajuste con precisión el equilibrio blanco.
TONO ALT.LUCES	Ajuste las altas luces.
TONO SOMBRAS	Ajuste las sombras.
COLOR	Ajuste la densidad del color.
NITIDEZ	Agudice o suavice los perfiles.
REDUCCIÓN RUIDO	Procese la copia para disminuir el moteado.
OPT. MODUL. OBJV.	Mejore la definición ajustando la difracción y la ligera pérdida de enfoque en la periferia del objetivo.
ESPACIOS COLOR	Elija el espacio de color utilizado para la reproducción a color.

BORRAR

Borre imágenes individuales, múltiples imágenes seleccionadas o todas las imágenes.

 *Las imágenes borradas no se pueden recuperar. Antes de proceder, proteja las imágenes importantes o cópielas en un ordenador u otro dispositivo de almacenamiento.*

Opción	Descripción
FOTO	Borre imágenes de una en una.
FOTOGRAMAS SELEC.	Elimine varias imágenes seleccionadas.
TODAS LAS FOTOS	Elimine todas las imágenes no protegidas.

FOTO

- 1 Seleccione **FOTO** para **BORRAR** en el menú de reproducción.
- 2 Pulse el selector hacia la izquierda o hacia la derecha para desplazarse por las imágenes y pulse **MENU/OK** para borrar (no se mostrará ningún diálogo de confirmación). Repita para borrar imágenes adicionales.

FOTOGRAMAS SELEC.

- 1 Seleccione **FOTOGRAMAS SELEC.** para **BORRAR** en el menú de reproducción.
- 2 Resalte las imágenes y pulse **MENU/OK** para seleccionar o anular la selección (las imágenes en álbumes o pedidos de impresión se muestran mediante **!**). Las imágenes seleccionadas vienen indicadas por marcas de verificación (**✓**).
- 3 Cuando haya finalizado la operación, pulse **DISP/BACK** para visualizar un diálogo de confirmación.
- 4 Resalte **ACEPTAR** y pulse **MENU/OK** para borrar las imágenes seleccionadas.

TODAS LAS FOTOS

- 1 Seleccione **TODAS LAS FOTOS** para **BORRAR** en el menú de reproducción.
- 2 Se mostrará un diálogo de confirmación; resalte **ACEPTAR** y pulse **MENU/OK** para eliminar todas las fotos sin protección.



Pulsar **DISP/BACK** cancela la eliminación; tenga en cuenta que cualquier imagen eliminada antes de pulsar el botón no puede recuperarse.

Si aparece un mensaje indicando que las imágenes seleccionadas forman parte de un pedido de copias DPOF, pulse **MENU/OK** para borrar las imágenes.

REENCUADRE

Permite crear una copia recortada de la imagen actual.

- 1 Visualice la imagen deseada.
- 2 Seleccione **REENCUADRE** en el menú de reproducción.
- 3 Utilice el dial de control trasero para acercar y alejar el zoom y pulse el selector hacia arriba, hacia abajo, hacia la izquierda o hacia la derecha para desplazarse por la imagen hasta visualizar la parte deseada.
- 4 Pulse **MENU/OK** para visualizar un diálogo de confirmación.
- 5 Pulse de nuevo **MENU/OK** para guardar la copia recortada en otro archivo.



Los recortes más grandes generan copias más grandes; todas las copias tienen una relación de 3:2. Si el tamaño de la copia final va a ser **640**, se mostrará **SÍ** en color amarillo.

REDIMENSIONAR

Cree una copia pequeña de la imagen actual.

- 1 Visualice la imagen deseada.
- 2 Seleccione **REDIMENSIONAR** en el menú de reproducción.
- 3 Resalte un tamaño y pulse **MENU/OK** para mostrar un diálogo de confirmación.
- 4 Pulse de nuevo **MENU/OK** para guardar la copia redimensionada en otro archivo.



Los tamaños disponibles varían dependiendo del tamaño original de la imagen.

PROTEGER

Proteja las imágenes contra el borrado accidental. Resalte una de las siguientes opciones y pulse **MENU/OK**.

- **FOTO:** Proteja las imágenes seleccionadas. Pulse el selector hacia la izquierda o hacia la derecha para ver las imágenes y pulse **MENU/OK** para seleccionar o cancelar la selección. Pulse **DISP/BACK** al finalizar la operación.
- **AJUSTAR TODAS:** Proteja todas las imágenes.
- **REINICIAR TODAS:** Elimine la protección de todas las imágenes.



Las imágenes protegidas se borrarán al formatear la tarjeta de memoria.

GIRAR IMAGEN

Gire las imágenes.

- 1 Visualice la imagen deseada.
- 2 Seleccione **GIRAR IMAGEN** en el menú de reproducción.
- 3 Pulse el selector hacia abajo para girar la imagen 90° en sentido horario o hacia arriba para girarla 90° en sentido antihorario.
- 4 Pulse **MENU/OK**. La imagen se visualizará automáticamente en la orientación seleccionada al reproducirse en la cámara.



Las imágenes protegidas no se pueden girar. Elimine la protección antes de girar las imágenes.

Es posible que la cámara no pueda girar imágenes que se hayan creado con otros dispositivos. Las imágenes giradas en la cámara no serán giradas al visualizarse en un ordenador o en otras cámaras.

Las imágenes capturadas con **AJUSTE DE PANTALLA > VIS. GIRO AUTO** se visualizan automáticamente en la orientación correcta durante la reproducción.

SUPR. OJOS ROJOS

Permite eliminar los ojos rojos de los retratos. La cámara analizará la imagen; si detecta ojos rojos, la imagen será procesada para crear una copia con el efecto de ojos rojos reducido.

- 1 Visualice la imagen deseada.
- 2 Seleccione **SUPR. OJOS ROJOS** en el menú de reproducción.
- 3 Pulse **MENU/OK**.



Los resultados varían dependiendo de la escena y del éxito de la cámara a la hora de detectar rostros. No es posible suprimir el efecto de ojos rojos de fotografías que ya se han procesado con la función de supresión de ojos rojos, las cuales aparecen indicadas con el icono  durante la reproducción.

La cantidad de tiempo que se necesita para procesar la imagen varía según el número de rostros detectados.

La supresión de ojos rojos no se puede realizar en las imágenes RAW.

COPIAR

Copie imágenes entre las tarjetas de la primera y segunda ranura.

- 1 Seleccione **COPIAR** en el menú de reproducción.
- 2 Resalte una de las siguientes opciones y pulse el selector hacia la derecha:
 - **RANURA1 ➔ RANURA2**: Copie imágenes de la tarjeta en la primera ranura a la tarjeta en la segunda ranura.
 - **RANURA2 ➔ RANURA1**: Copie imágenes de la tarjeta en la segunda ranura a la tarjeta en la primera ranura.
- 3 Resalte una de las siguientes opciones y pulse **MENU/OK**:
 - **FOTO**: Copie las imágenes seleccionadas. Pulse el selector hacia la izquierda o derecha para ver las imágenes y pulse **MENU/OK** para copiar la imagen actual.
 - **TODAS LAS FOTOS**: Copie todas las fotos.



El proceso de copia finaliza cuando el destino se llene.

COMUNIC. INALÁMB.

Conéctese a teléfonos inteligentes que ejecuten la aplicación "FUJIFILM Camera Remote". Podrá usar el teléfono inteligente para desplazarse por las imágenes de la cámara, descargar las imágenes seleccionadas, controlar la cámara remotamente o cargar datos de ubicación en la cámara.



Para más detalles sobre las descargas y otra información, visite:

<http://fujifilm-dsc.com/wifi/>

PROYECCIÓN

Permite ver las imágenes en un pase de diapositivas automático. Pulse **MENU/OK** para comenzar y pulse el selector hacia la derecha o hacia la izquierda para avanzar o retroceder. Pulse **DISP/BACK** en cualquier momento durante la presentación para ver la ayuda en pantalla. El pase puede finalizarse en cualquier momento pulsando **MENU/OK**.



La cámara no se apagará automáticamente durante el transcurso de un pase.

ASIST. PARA ÁLBUM

Cree álbumes con sus fotos preferidas.

Creación de un álbum

- 1 Seleccione **NUEVO ÁLBUM** para  **MENÚ DE REPRODUCCIÓN > ASIST. PARA ÁLBUM.**
- 2 Desplácese por las imágenes y pulse el selector hacia arriba para seleccionar o eliminar la selección. Pulse **MENU/OK** para salir una vez completado el álbum.



No se pueden seleccionar fotografías **640** o menores ni vídeos para los álbumes.

La primera imagen seleccionada se convierte en la imagen de la carátula. Pulse el selector hacia abajo para seleccionar la imagen actual para la carátula.

- 3 Resalte **FINALIZAR ÁLBUM** y pulse **MENU/OK** (para seleccionar todas las fotos para el álbum, seleccione **SELECCIONAR TODAS**). El nuevo álbum se añadirá a la lista en el menú de asistencia para álbum.



Los álbumes pueden contener hasta 300 imágenes. Los álbumes que no contengan ninguna fotografía se eliminarán automáticamente.

Álbumes de fotos

Los álbumes de fotos pueden copiarse a un ordenador con el software MyFinePix Studio.

Ver álbumes

Resalte un álbum en el menú de asistencia para álbum y pulse **MENU/OK** para ver el álbum, a continuación, pulse el selector hacia la izquierda o derecha para desplazarse por las imágenes.

Editar y eliminar álbumes

Visualice un álbum y pulse **MENU/OK**. Se mostrarán las siguientes opciones; seleccione la opción deseada y siga las instrucciones en pantalla.

- **EDITAR:** Edite el álbum tal y como se describe en "Creación de un álbum".
- **BORRAR:** Borre el álbum.

AUTOGUARDAR EN PC

Cargue imágenes de la cámara a un ordenador que ejecute la aplicación “FUJIFILM PC AutoSave” (tenga en cuenta que primero deberá instalar el software y configurar el ordenador como el destino de las imágenes copiadas de la cámara).



Para más detalles sobre las descargas y otra información, visite:

<http://fujifilm-dsc.com/wifi/>

PED. COPIAS (DPOF)

Cree un “pedido de copias” digital para las impresoras compatibles con DPOF.

- 1 Seleccione **MENÚ DE REPRODUCCIÓN > PED. COPIAS (DPOF)**.
- 2 Seleccione **CON FECHA** para imprimir la fecha de grabación en las imágenes, **SIN FECHA** para imprimir las imágenes sin fechas, o **REINICIAR TODAS** para eliminar las imágenes del pedido de copias antes de proceder.
- 3 Visualice la imagen que desea incluir o eliminar del pedido de copias.
- 4 Pulse el selector hacia arriba o hacia abajo para seleccionar el número de copias (hasta 99). Para quitar una imagen del pedido de impresión, pulse el selector hacia abajo hasta que el número de copias sea 0.

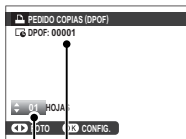

Cantidad total de impresiones
Número de copias

- 5 Repita los pasos 3–4 para completar el pedido de copias.
- 6 El número total de impresiones se muestra en el monitor. Pulse **MENU/OK** para salir.



Las imágenes en el pedido de copias actual se indican con un icono  durante la reproducción.

Los pedidos de copias pueden contener un máximo de 999 imágenes.

Si introduce una tarjeta de memoria que contenga un pedido de copias creado con otra cámara, se visualizará un mensaje. Pulsar **MENU/OK** cancela este pedido de copias; se deberá crear un nuevo pedido de copias tal y como se ha descrito anteriormente.

IMPRESIÓN IMPR. instax

Para imprimir las imágenes en impresoras opcionales instax SHARE de FUJIFILM, primero seleccione **⏏ AJUSTE DE CONEXIÓN > CONF.CONEX.IMPR. instax** e introduzca el nombre de la impresora instax SHARE (SSID) y la contraseña, a continuación siga los pasos indicados abajo.

- 1 Encienda la impresora.
- 2 Seleccione **⏏ MENÚ DE REPRODUCCIÓN > IMPRESIÓN IMPR. instax**. La cámara se conectará a la impresora.



📄 Para imprimir un fotograma de una secuencia de ráfaga, visualice el fotograma antes de seleccionar **IMPRESIÓN IMPR. instax**.

- 3 Utilice el selector para visualizar la imagen que desea imprimir y, a continuación, pulse **MENU/OK**. La imagen se enviará a la impresora y comenzará la impresión.





📄 Las imágenes tomadas con otras cámaras no se pueden imprimir.

El área impresa es menor que el área visible en el monitor LCD.

RELACIÓN ASPECTO

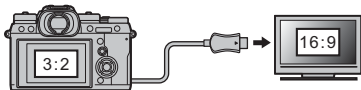
Seleccione cómo los dispositivos de Alta definición (HD) visualizarán las imágenes con una relación de aspecto de 3:2 (esta opción está disponible únicamente al conectar un cable HDMI). Seleccione 16:9 para visualizar la imagen de modo que rellene la pantalla con sus partes superior e inferior recortadas, 3:2 para visualizar toda la imagen con bandas negras en cada lado.



		Opción	
		16:9	3:2
Pantalla			

Los menús de configuración

8



AJUSTE DE USUARIO

Configure los ajustes básicos de la cámara.

Para acceder a los ajustes básicos, pulse **MENU/OK**, seleccione la pestaña **⚙️ (CONFIGURAR)** y elija **AJUSTE DE USUARIO**.

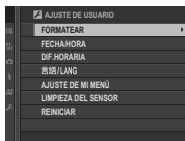

FORMATEAR

Para formatear una tarjeta de memoria:

- 1 Seleccione **AJUSTE DE USUARIO > FORMATEAR** en la pestaña **(CONFIGURAR)**.
- 2 Resalte la ranura que contenga la tarjeta que desee formatear y pulse **MENU/OK**.
- 3 Se mostrará un diálogo de confirmación. Para formatear la tarjeta de memoria, resalte **ACEPTAR** y pulse **MENU/OK**. Para salir sin formatear la tarjeta de memoria, seleccione **ANULAR** o pulse **DISP/BACK**.





! Todos los datos, incluyendo las imágenes protegidas, se borrarán de la tarjeta de memoria. Asegúrese de copiar los archivos importantes en un ordenador o en otro dispositivo de almacenamiento.

No abra la tapa del compartimento de las pilas durante el formateo.

📷 El menú formatear también puede visualizarse pulsando el centro del dial de control trasero y manteniendo pulsado al mismo tiempo el botón **🗑️**.

FECHA/HORA

Para ajustar el reloj de la cámara:

- 1 Seleccione  **AJUSTE DE USUARIO > FECHA/HORA** en la pestaña  (**CONFIGURAR**).
- 2 Pulse el selector hacia la izquierda o hacia la derecha para resaltar el año, mes, día, horas o minutos y púselo hacia arriba o hacia abajo para cambiar los valores mostrados. Para cambiar el orden en el que se visualiza el año, mes y día, resalte el formato de fecha y pulse el selector hacia arriba o hacia abajo.
- 3 Pulse **MENU/OK** para ajustar el reloj.

DIF.HORARIA

Al viajar, cambia el reloj de la cámara instantáneamente de la zona horaria de origen a la hora local de su destino. Para especificar la diferencia entre su hora local y la zona horaria de origen:

- 1 Resalte **↔ LOCAL** y pulse **MENU/OK**.
- 2 Utilice el selector para elegir la diferencia horaria entre la hora local y su zona horaria de origen. Pulse **MENU/OK** al finalizar la configuración.

Para ajustar el reloj de la cámara a la hora local, resalte **↔ LOCAL** y pulse **MENU/OK**. Para ajustar el reloj a la hora de su zona horaria, seleccione **🏠 ORIGEN**. Si selecciona **↔ LOCAL**, **↔** se visualizará en color amarillo durante aproximadamente tres segundos al encender la cámara.

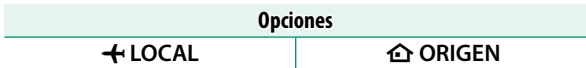

言語/LANG.

Seleccione un idioma.

AJUSTE DE MI MENÚ

Edite los elementos indicados en la pestaña **MY** (MI MENÚ), un menú personalizado con las opciones de uso más frecuentes.

- 1 Resalte **⌘ AJUSTE DE USUARIO** > **AJUSTE DE MI MENÚ** en la pestaña **⌘ (CONFIGURAR)** y pulse **MENU/OK** para visualizar las opciones a la derecha.

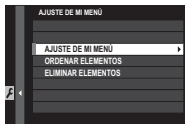

- 2 Pulse el selector hacia arriba o hacia abajo para resaltar **AJUSTE DE MI MENÚ** y pulse **MENU/OK**. Las opciones que se pueden agregar a “mi menú” se resaltan en azul.



 Los elementos actualmente en “mi menú” se indican con marcas de verificación.

- 3 Pulse **MENU/OK** para regresar a la pantalla de edición.

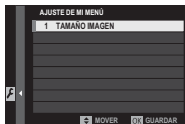

- 4 Repita los pasos 3 y 4 hasta que se hayan añadido todos los elementos deseados.

 “Mi menú” puede contener hasta 16 elementos.

Editar “Mi menú”

Para cambiar el orden o borrar elementos, seleccione **ORDENAR ELEMENTOS** o **ELIMINAR ELEMENTOS** en el paso 1.

LIMPIEZA DEL SENSOR

Elimina el polvo del sensor de imagen de la cámara.

- **ACEPTAR:** Limpie el sensor inmediatamente.
- **CUANDO ESTÁ ENCENDIDA:** La limpieza del sensor tendrá lugar al encender la cámara.
- **CUANDO ESTÁ APAGADA:** La limpieza del sensor tendrá lugar al apagar la cámara (sin embargo, la limpieza del sensor no se realizará si la cámara se apaga estando en el modo de reproducción).



El polvo que no pueda ser eliminado utilizando la limpieza del sensor podrá eliminarse manualmente.

REINICIAR

Restablece las opciones de disparo o del menú de configuración a sus valores predeterminados. Las opciones del equilibrio blanco personalizado, de los bancos de ajustes personalizados creados usando **EDIT./GUARD.AJ.P.**, **CONFIG. INALÁMB.** y del menú de configuración **FECHA/HORA** y **DIF.HORARIA** no se verán afectadas.

- 1 Resalte la opción deseada y pulse el selector hacia la derecha.
- 2 Se mostrará un diálogo de confirmación; resalte **ACEPTAR** y pulse **MENU/OK**.



AJUSTE DE SONIDO

Modifique los sonidos de la cámara.

Para acceder a los ajustes de sonido, pulse **MENU/OK**, seleccione la pestaña  (**CONFIGURAR**) y elija **AJUSTE DE SONIDO**.



VOL. PITIDO AF

Elija el volumen del pitido que se oirá cuando la cámara enfoque. El pitido se puede silenciar seleccionando  **OFF**.

Opciones

 (alto)





 (medio)

 (bajo)

 **OFF** (silenciamiento)





VOL. PITIDO TEMP. AUTOMÁT.

Elija el volumen del pitido que suena mientras el autodisparador está activo. El pitido se puede silenciar seleccionando  OFF.

Opciones			
 (alto)	 (medio)	 (bajo)	 OFF (silenciamiento)

VOLUMEN BOTONES

Ajuste el volumen de los sonidos producidos al manejar los controles de la cámara. Seleccione  OFF para deshabilitar los sonidos de control.

Opciones			
 (alto)	 (medio)	 (bajo)	 OFF (silenciamiento)





VOLUMEN AURICULARES

Ajuste el volumen de los auriculares conectados a través de una empuñadura de refuerzo VPB-XT2 (disponible por separado). Seleccione entre 10 opciones entre 10 (alto) y 1 (bajo) o seleccione **NO** para silenciar los auriculares.

Opciones										
10	9	8	7	6	5	4	3	2	1	NO

VOL.OBTURADOR

Ajuste el volumen de los sonidos producidos por el obturador electrónico. Seleccione  OFF para deshabilitar el sonido del obturador.

Opciones			
 (alto)	 (medio)	 (bajo)	 OFF (silenciamiento)

SONIDO OBTURADOR

Elija el sonido producido por el obturador electrónico.

Opciones		
♪ 1	♪ 2	♪ 3

VOL.REPRODUCCIÓN

Permite ajustar el volumen de la reproducción de vídeos. Seleccione entre 10 opciones entre 10 (alto) y 1 (bajo) o seleccione **NO** para silenciar el audio durante la reproducción de vídeo.

Opciones										
10	9	8	7	6	5	4	3	2	1	NO



AJUSTE DE PANTALLA

Modifique los ajustes de pantalla.

Para acceder a los ajustes de pantalla, pulse **MENU/OK**, seleccione la pestaña **CONFIGURAR** y elija **AJUSTE DE PANTALLA**.



BRILLO EVF

Ajuste el brillo de la pantalla en el visor electrónico. Seleccione **MANUAL** para elegir entre 11 opciones entre +5 (brillante) a -5 (oscuro), o seleccione **AUTO** para ajustar el brillo automáticamente.

Opciones

MANUAL

AUTO

COLOR EVF

Ajuste el tono de la pantalla en el visor electrónico.
Elija entre 11 opciones entre +5 y -5.

Opciones										
+5	+4	+3	+2	+1	0	-1	-2	-3	-4	-5

BRILLO LCD

Ajuste el brillo del monitor. Elija entre 11 opciones
entre +5 y -5.

Opciones										
+5	+4	+3	+2	+1	0	-1	-2	-3	-4	-5

COLOR LCD

Ajuste el tono del monitor. Elija entre 11 opciones entre +5 y -5.

Opciones										
+5	+4	+3	+2	+1	0	-1	-2	-3	-4	-5

MOSTRAR FOTO

Escoja cuánto tiempo se mostrarán las imágenes después del disparo. Los colores pueden diferir ligeramente de aquéllos de la imagen final y puede apreciarse “ruido” (moteado) a altas sensibilidades.

Opción	Descripción
CONTINUO	Las imágenes se visualizan hasta que se pulse el botón MENU/OK o hasta que se pulse el disparador hasta la mitad. Para acercar el zoom sobre el punto de enfoque activo, pulse el centro del dial de control trasero; vuelva a pulsarlo para cancelar el zoom.
1,5 SEG	Las imágenes se visualizan durante el tiempo seleccionado o hasta que se pulse el disparador hasta la mitad.
0,5 SEG	
NO	Las imágenes no son visualizadas tras el disparo.

INFO. GIRO AUTOMÁTICO EVF

Seleccione si los indicadores en el visor girarán para coincidir con la orientación de la cámara. Sin importar la opción seleccionada, los indicadores del monitor no giran.

Opciones	
SÍ	NO

VER. EXP./EQUILIBRIO BLANCO MODO MANUAL

Seleccione **VER.EXP./EQUIL.BLANCO** para habilitar la vista previa del equilibrio blanco y de la exposición en el modo de exposición manual, o seleccione **VER EQUI.BLA.** para previsualizar solamente el equilibrio blanco. Seleccione **NO** al usar un flash o en otras situaciones en las que la exposición pueda variar al realizar la foto.

Opciones		
VER.EXP./EQUIL. BLANCO	VER EQUI.BLA.	NO

VER EFECTO IMAGEN

Seleccione **SÍ** para previsualizar los efectos de simulación de película, equilibrio blanco y otros ajustes en el monitor, **NO** para crear sombras en escenas con poco contraste y escasa iluminación y para facilitar la visualización de sujetos difíciles de ver.

Opciones

SÍ







NO

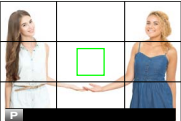
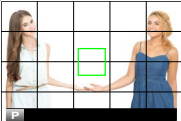

Si selecciona **NO**, los efectos de los ajustes de la cámara no serán visibles en el monitor y los colores y el tono diferirán de aquellos obtenidos en la imagen final. La pantalla no obstante, será ajustada para mostrar los efectos de los filtros avanzados y de los ajustes monocromo y sepia.

GUÍA ENCUADRE

Seleccione un tipo de cuadrícula de encuadre para el modo de disparo.

			Opción		
			 CUADRÍCULA 9	 CUADRÍCULA 24	 ENCUADRE HD
Pantalla					
	<i>Para la composición de "regla de los tercios".</i>	<i>Una cuadrícula de seis por cuatro.</i>	<i>Encuadre las imágenes HD en el recorte que muestran las líneas en la parte superior e inferior de la pantalla.</i>		
					



Las guías de encuadre no aparecen indicadas bajo los ajustes predeterminados aunque pueden visualizarse usando  **AJUSTE DE PANTALLA > VER AJ. PERSONAL.** (📖 216).

VIS. GIRO AUTO

Seleccione **SÍ** para girar automáticamente las imágenes en orientación “vertical” (retrato) durante la reproducción.

Opciones	
SÍ	NO

UNID. ESCALA ENF.

Seleccione las unidades utilizadas para el indicador de distancia de enfoque.

Opciones	
METROS	PIES

VER AJ. PERSONAL.

Seleccione los elementos indicados en la pantalla estándar.

- 1 En el modo de disparo, pulse **DISP/BACK** hasta que se visualicen los indicadores estándar.
- 2 Pulse **MENU/OK** y seleccione **Ⓜ AJUSTE DE PANTALLA > VER AJ. PERSONAL.** en la pestaña **Ⓜ (CONFIGURAR)**.
- 3 Resalte los elementos y pulse **MENU/OK** para seleccionar o anular la selección.

Elemento	Predefinido	Elemento	Predefinido
GUÍA ENCUADRE	<input type="checkbox"/>	FLASH	<input checked="" type="checkbox"/>
NIVEL ELECTRÓNICO	<input type="checkbox"/>	MODO CONTINUO	<input checked="" type="checkbox"/>
CUADRO DE ENFOQUE	<input checked="" type="checkbox"/>	MODO ESTABIL. IMAGEN DUAL	<input checked="" type="checkbox"/>
INDICADOR DISTANC. AF	<input type="checkbox"/>	EQUILIBRIO BLANCO	<input checked="" type="checkbox"/>
INDICADOR DISTANC. MF	<input checked="" type="checkbox"/>	SIMULAC. PELÍCULA	<input checked="" type="checkbox"/>
HISTOGRAMA	<input type="checkbox"/>	RANGO DINÁMICO	<input checked="" type="checkbox"/>
MODO DE DISPARO	<input checked="" type="checkbox"/>	MODO IMPULSO	<input checked="" type="checkbox"/>
ABERTURA/VEL.OB./ISO	<input checked="" type="checkbox"/>	FOTOS RESTANTES	<input checked="" type="checkbox"/>
FONDO DE PANTALLA DE INFO.	<input checked="" type="checkbox"/>	TAMAÑO/CALIDAD IMAG.	<input checked="" type="checkbox"/>
Compensación Exp. (Dígito)	<input type="checkbox"/>	MODO VÍDEO Y TIEMPO GRABAC.	<input checked="" type="checkbox"/>
Compensación Exp. (Escala)	<input checked="" type="checkbox"/>	AJUSTE NIVEL MICRÓFONO	<input checked="" type="checkbox"/>
MODO DE ENFOQUE	<input checked="" type="checkbox"/>	NIVEL BATERÍA	<input checked="" type="checkbox"/>
FOTOMETRÍA	<input checked="" type="checkbox"/>	CONTORNO ENCUADRAMIENTO	<input type="checkbox"/>
TIPO DE OBTURADOR	<input checked="" type="checkbox"/>		

- 4 Pulse **DISP/BACK** para guardar los cambios.
- 5 Pulse **DISP/BACK** según sea necesario para salir de los menús y regresar a la pantalla de disparo.



AJUSTE DE BOTÓN/DIAL

Opciones de acceso a los controles de la cámara.

Para acceder a las opciones de control, pulse **MENU/OK**, seleccione la pestaña  (**CONFIGURAR**) y elija **AJUSTE DE BOTÓN/DIAL**.

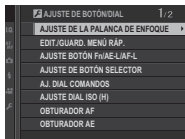

AJUSTE DE LA PALANCA DE ENFOQUE

Seleccione las funciones que realizará el mando de enfoque (palanca de enfoque).

Opción	Descripción
BLOQUEO (DES-ACTIVADO)	El mando de enfoque no puede usarse durante los disparos.
PULSE  PARA DESBLOQ.	Pulse el mando para ver la pantalla del punto de enfoque e incline el mando para seleccionar un punto de enfoque.
SÍ	Incline el mando para ver la pantalla del punto de enfoque y seleccione un punto de enfoque.

EDIT./GUARD. MENÚ RÁP.

Elija los elementos que se muestran en el menú rápido.

- 1 Seleccione **⌂ AJUSTE DE BOTÓN/DIAL > EDIT./GUARD. MENÚ RÁP.** en la pestaña **⌂ (CONFIGURAR)**.
- 2 Se visualizará el menú rápido actual; use el selector para resaltar el elemento que desee cambiar y pulse **MENU/OK**.
- 3 Resalte una de las siguientes opciones y pulse **MENU/OK** para asignarla a la posición seleccionada.
 - TAMAÑO IMAGEN
 - CALIDAD IMAGEN
 - SIMULAC. PELÍCULA*
 - EFECTO GRANULADO*
 - RANGO DINÁMICO*
 - EQUILIBRIO BLANCO*
 - TONO ALT.LUCES*
 - TONO SOMBRAS*
 - COLOR*
 - NITIDEZ*
 - REDUCCIÓN RUIDO*
 - SELECC. AJ. PERS.*
 - MODO AF
 - AJUSTES PERSONALES AF-C
 - AJ. DETEC. OCULAR/FACIAL
 - ASIST. MF
 - AUTODISPARADOR
 - TIPO DE OBTURADOR
 - AJUSTE FUNCIÓN FLASH
 - COMPENSACIÓN DE FLASH
 - MODO VÍDEO
 - AJUSTE NIVEL MICRÓFONO
 - BRILLO LCD/EVF
 - COLOR EVF/LCD
 - NINGUNA

* Almacenado en un banco de ajustes personalizados.



Seleccione **NINGUNA** para no asignar ninguna opción a la posición seleccionada. Al seleccionar **SELECC. AJ. PERS.**, los ajustes actuales aparecen en el menú rápido con la etiqueta **BASE**.



4 Marque el elemento deseado y pulse **MENU/OK** para asignarlo a la posición seleccionada.



Podrá acceder igualmente al menú rápido en el modo de disparo manteniendo pulsado el botón **Q**.

AJUSTE BOTÓN Fn/AE-L/AF-L

Elija los papeles desempeñados por los botones de función.

- 1 Seleccione  **AJUSTE DE BOTÓN/DIAL > AJUSTE BOTÓN Fn/AE-L/AF-L** en la pestaña  (**CONFIGURAR**).
- 2 Resalte el control deseado y pulse **MENU/OK**.
- 3 Resalte una de las siguientes opciones y pulse **MENU/OK** para asignarla al control seleccionado.
 - TAMAÑO IMAGEN
 - CALIDAD IMAGEN
 - RAW
 - SIMULAC. PELÍCULA
 - EFECTO GRANULADO
 - RANGO DINÁMICO
 - EQUILIBRIO BLANCO
 - SELECC. AJ. PERS.
 - ÁREA DE ENFOQUE
 - MODO AF
 - AJUSTES PERSONALES AF-C
 - AJ. DETEC. OCULAR/FACIAL
 - AJUSTE DEL DISPOSITIVO
 - AUTODISPARADOR
 - TIPO DE OBTURADOR
 - AJUSTE AUTOMÁTICO ISO
 - COMUNIC. INALÁMB.
 - AJUSTE FUNCIÓN FLASH
 - BLOQUEO-TTL
 - FLASH MODELAJE
 - AJUSTE NIVEL MICRÓFONO
 - PREVIS.P.CAMPO
 - VER. EXP/EQUILIBRIO BLANCO MODO MANUAL
 - VER EFECTO IMAGEN
 - SOLO BLOQUEO AE
 - SOLO BLOQUEO AF
 - BLOQUEO AE/AF
 - AF-ACTIVADO
 - AJUSTE APERTURA
 - RENDIMIENTO
 - REPRODUCCIÓN
 - NINGUNA (control deshabilitado)



Podrá acceder a las opciones de asignación de los botones de función manteniendo pulsado el botón **DISP/BACK**. No puede atribuirse al selector más de una función a la vez.

AF-ACTIVADO

Si selecciona **AF-ACTIVADO**, podrá pulsar el control en lugar de mantener el disparador pulsado hasta la mitad.

FLASH MODELAJE

Si selecciona **FLASH MODELAJE**, podrá pulsar el control para comprobar el disparo del flash (flash de modelaje).

BLOQUEO-TTL

Si selecciona **BLOQUEO-TTL**, podrá pulsar el control para bloquear la emisión del flash en conformidad con la opción seleccionada para **⚡ AJUSTE DEL FLASH > MODO BLOQUEO-TTL** ( 160).

AJUSTE DE BOTÓN SELECTOR

Seleccione las funciones de los botones arriba, abajo, izquierda y derecha del selector.

Opción	Descripción
BOTÓN Fn	Los botones selectores operan como botones de función.
ÁREA DE ENFOQUE	Los botones selectores pueden usarse para colocar el área de enfoque.



Seleccionar **ÁREA DE ENFOQUE** evitará que pueda acceder a las funciones asignadas a los botones de función.

AJ. DIAL COMANDOS

Elija los papeles desempeñados por los diales de control.

Opción	Descripción
▲ F ▼ S.S.	El dial de control delantero controla la apertura y el dial de control trasero controla la velocidad de obturación.
▲ S.S. ▼ F	El dial de control delantero controla la velocidad de obturación y el dial de control trasero controla la apertura.

AJUSTE DIAL ISO (H)

Seleccione la sensibilidad ISO asignada a la posición H del dial de sensibilidad.

Opciones	
25600	51200

OBTURADOR AF

Seleccione si la cámara enfocará al pulsar el disparador hasta la mitad.

Opción	Descripción
SÍ	En el modo de enfoque S (AF-S), la cámara enfoca al pulsar el disparador hasta la mitad y bloquea el enfoque mientras el botón permanece en dicha posición. En el modo de enfoque C (AF-C), el enfoque se ajusta continuamente mientras el disparador esté pulsado hasta la mitad.
NO	La cámara no enfoca al pulsar el disparador hasta la mitad.

OBTURADOR AE

Si selecciona **SÍ**, la exposición permanecerá bloqueada mientras el disparador esté pulsado hasta la mitad.

Opciones	
SÍ	NO



Seleccione **NO** para permitir que la cámara ajuste la exposición antes de cada toma capturada en el modo de ráfaga.

DISPARAR SIN OBJETIVO

Seleccione **SÍ** para habilitar la liberación del obturador cuando no haya un objetivo instalado.

Opciones	
SÍ	NO

ANILLO DE ENFOQUE

Permite escoger la dirección en la cual se gira el anillo de enfoque para incrementar la distancia de enfoque.

Opciones

↻ **HACIA DERECHA** (sentido horario)

↻ **HACIA IZQUIER.** (sentido antihorario)

MODO BLOQ. AE/AF

Si **BLOQ.AE/AF AL PUL** está seleccionado, la exposición y/o el enfoque permanecen bloqueados mientras el botón **AE-L** o **AF-L** es pulsado. Si **CONMUT. BLOQ AE/AF** es seleccionado, la exposición y/o el enfoque permanecen bloqueados cuando el botón **AE-L** o **AF-L** estén pulsados, y permanecerán bloqueados hasta que el botón se pulse nuevamente.

Opciones

BLOQ.AE/AF AL PUL

CONMUT.BLOQ AE/AF

AJUSTE APERTURA

Elija el método utilizado para ajustar la apertura al utilizar objetivos sin anillos de apertura.

Opción	Descripción
AUTO +  MANUAL	Gire el dial de control delantero para seleccionar la apertura. Gire de tal modo que pase la apertura mínima para elegir A (auto).
AUTO	La apertura se selecciona automáticamente; la cámara funciona en el modo de exposición P (AE programado) o S (AE con prioridad al obturador).
MANUAL	Gire el dial de control delantero para elegir la apertura; la cámara funciona en el modo de exposición A (AE con prioridad a la apertura) o M (manual).



GESTIÓN DE ENERGÍA

Configure los ajustes de control de energía.

Para acceder a los ajustes de control de energía, pulse **MENU/OK**, seleccione la pestaña  (**CONFIGURAR**) y elija **GESTIÓN DE ENERGÍA**.

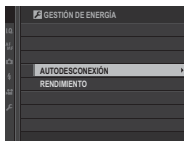

AUTODESCONEXIÓN

Permite seleccionar cuánto tiempo debe transcurrir antes de que la cámara se apague automáticamente cuando no se realiza ninguna operación. Tiempos más reducidos aumentan la vida de la pila; si selecciona **NO**, deberá apagar la cámara manualmente.

Opciones

5 MIN

2 MIN

1 MIN

30 SEG

15 SEG

NO

RENDIMIENTO

Seleccione **REFUERZO** para mejorar el rendimiento de la pantalla del visor y el enfoque.

Opción	Rendimiento de AF (velocidad)	Calidad de la pantalla del visor	Velocidad de fotogramas del visor (aprox.)
REFUERZO	Rápida	Alta	100 fps
NORMAL	Normal	Normal	60 fps



AJUSTE DE GUARDAR DATOS

Modifique los ajustes de gestión de archivos.

Para acceder a los ajustes de gestión de archivos, pulse **MENU/OK**, seleccione la pestaña  (**CONFIGURAR**) y elija **AJUSTE DE GUARDAR DATOS**.

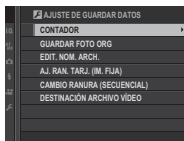

CONTADOR

Las nuevas imágenes se guardan en archivos de imagen cuyos nombres se crean utilizando un número de cuatro dígitos asignado al sumar uno al último número de archivo utilizado. El número de archivo se visualiza durante la reproducción como se muestra.

Número de foto

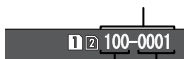

Número de directorio

Número de archivo

CONTADOR determina si la numeración de los archivos se reinicia desde 0001 al insertar una nueva tarjeta de memoria o al formatear la tarjeta de memoria actual.

Opción	Descripción
SEGUIR	La numeración continúa a partir del último número de archivo utilizado o del primer número de archivo disponible, el que sea mayor. Seleccione esta opción para reducir el número de imágenes con nombres de archivo duplicados.
RENOVAR	La numeración se reinicia desde 0001 después de formatear la tarjeta de memoria o al insertar una nueva tarjeta de memoria.



Si el número de fotos alcanza 999-9999, el disparador queda inhabilitado. Formatee la tarjeta de memoria después de transferir a un ordenador las imágenes que desea conservar.

Seleccionar **⏏ AJUSTE DE USUARIO > REINICIAR** ajusta **CONTADOR** a **SEGUIR** sin embargo no reinicia el número de archivo.

El número de foto de las imágenes tomadas con otras cámaras puede diferir.

GUARDAR FOTO ORG

Seleccione **SÍ** para guardar las copias no procesadas de las imágenes tomadas usando **SUPR. OJOS ROJOS**.

Opciones	
SÍ	NO

EDIT. NOM. ARCH.

Cambie el prefijo del nombre del archivo. Las imágenes sRGB usan prefijos de cuatro letras (predeterminado “DSCF”), las imágenes Adobe RGB un prefijo de tres letras (“DSF”) precedido por un guion bajo.

Opción	Prefijo predeterminado	Ejemplo de nombre de archivo
sRGB	DSCF	ABCD0001
Adobe RGB	_DSF	_ABC0001

AJ. RAN. TARJ. (IM. FIJA)

Seleccione la función que desempeñará la tarjeta de la segunda ranura.

Opción	Descripción
SECUENCIAL	La tarjeta de la segunda ranura solamente se usa cuando se llena la tarjeta de la primera ranura.
COPIA DE SEGURIDAD	Cada imagen se graba dos veces, una en cada tarjeta.
RAW/JPEG	Igual que para SECUENCIAL , excepto que la copia RAW de las imágenes capturadas con FINE + RAW o NORMAL + RAW seleccionado para  AJUSTE DE CALIDAD DE LA IMAGEN > CALIDAD IMAGEN se guardará en la tarjeta de la primera ranura y la copia JPEG en la tarjeta de la segunda ranura.

CAMBIO RANURA (SECUENCIAL)

Seleccione la tarjeta en la que se grabará primero al seleccionar **SECUENCIAL** para **AJ. RAN. TARJ. (IM. FIJA)**.

Opciones	
RANURA 1	RANURA 2

DESTINACIÓN ARCHIVO VÍDEO

Elija la ranura que se utilizará para almacenar vídeos.

Opciones	
RANURA 1	RANURA 2



AJUSTE DE CONEXIÓN

Ajuste la configuración para la conexión a otros dispositivos.

Para acceder a los ajustes de conexión, pulse **MENU/OK**, seleccione la pestaña  (**CONFIGURAR**) y elija **AJUSTE DE CONEXIÓN**.

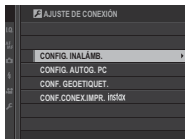

CONFIG. INALÁMB.

Ajuste la configuración para la conexión a las redes inalámbricas.

Opción	Descripción
CONFIG. GENERAL	Seleccione un nombre (NOMBRE) para identificar la cámara en la red inalámbrica (a la cámara se le asigna un nombre único de forma predeterminada), o seleccione RESTABLECER CONFIG. INALÁMB. para restaurar los ajustes predeterminados.
REDUC. IMAG. 3M	Elija SÍ (el ajuste predeterminado, recomendado en la mayoría de los casos) para cambiar el tamaño de las imágenes a 3M para cargarlas en teléfonos inteligentes, NO para cargar las imágenes en su tamaño original. El cambio de tamaño únicamente es aplicable a la copia cargada en el teléfono inteligente; el original no se ve afectado.
CONFIG. AUTOG. PC	Elija ELIMINAR PC DEST. para eliminar los destinos seleccionados, DATOS CONEX. PREV. para ver los ordenadores a los cuales la cámara se ha conectado recientemente.

CONFIG. AUTOG. PC

Elija un destino de carga. Elija **CONFIG. SENCILLA** para conectar usando WPS, **CONFIG. MANUAL** para configurar los ajustes de red manualmente.

Opciones	
CONFIG. SENCILLA	CONFIG. MANUAL



Para obtener más información sobre las conexiones inalámbricas, visite:
<http://fujifilm-dsc.com/wifi/>

CONF. GEOETIQUET.

Vea los datos de ubicación descargados desde un teléfono inteligente y seleccione si desea o no guardar los datos con sus imágenes.

Opción	Descripción
GEOETIQUETADO	Seleccione si los datos de ubicación descargados desde un teléfono inteligente se incrustarán o no en las fotografías a medida que se van tomando.
INFO UBI-CACIÓN	Visualice los datos de ubicación descargados por última vez desde un teléfono inteligente.



Para obtener más información sobre las conexiones inalámbricas, visite:
<http://fujifilm-dsc.com/wifi/>

CONF.CONEX.IMPR. instax

Ajuste la configuración para la conexión a impresoras FUJIFILM instax SHARE opcionales.

El nombre de la impresora (SSID) y la contraseña

El nombre de la impresora (SSID) se puede encontrar en la parte inferior de la impresora; la contraseña por defecto es "1111". Si ya ha elegido una contraseña distinta para imprimir desde un teléfono inteligente, introduzca esa contraseña en su lugar.



Accesos directos

9

Opciones de los accesos directos

Personalice los controles de la cámara para adaptarlos a su estilo o situación.

Las opciones usadas frecuentemente pueden añadirse al menú **Q** o a un “mi menú” personalizado o asignarse a un botón **Fn** (función) para el acceso directo:

- **El menú Q** (📖 239): El menú **Q** se visualiza pulsando el botón **Q**. Use el menú **Q** para visualizar o cambiar las opciones seleccionadas para los elementos del menú frecuentemente utilizados.
- **“Mi menú”** (📖 248): Añada opciones usadas frecuentemente a este menú personalizado que podrá visualizar pulsando **MENU/OK** y seleccionando la pestaña **MY** (“MI MENÚ”).
- **Los botones de función** (📖 244): Use los botones de función para el acceso directo a las funciones seleccionadas.

El botón Q (menú rápido)

Pulse **Q** para acceder rápidamente a las opciones seleccionadas.

La pantalla del menú rápido

Bajo los ajustes predeterminados, el menú rápido está compuesto de los siguientes elementos:

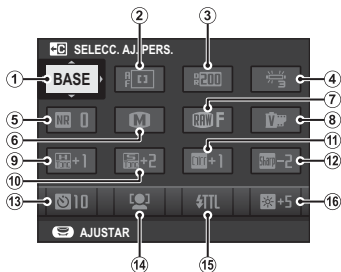

- | | |
|---------------------|----------------------------|
| ① SELECC. AJ. PERS. | ⑩ TONO SOMBRAS |
| ② MODO AF | ⑪ COLOR |
| ③ RANGO DINÁMICO | ⑫ NITIDEZ |
| ④ EQUILIBRIO BLANCO | ⑬ AUTODISPARADOR |
| ⑤ REDUCCIÓN RUIDO | ⑭ AJ. DETEC. OCULAR/FACIAL |
| ⑥ TAMAÑO IMAGEN | ⑮ AJUSTE FUNCIÓN FLASH |
| ⑦ CALIDAD IMAGEN | ⑯ BRILLO LCD/EVF |
| ⑧ SIMULAC. PELÍCULA | |
| ⑨ TONO ALT.LUCES | |

El menú rápido muestra las opciones seleccionadas actualmente para los elementos ②—⑩, que pueden modificarse tal y como se describe en la página 242.

SELECC. AJ. PERS.

El elemento **Ⓜ AJUSTE DE CALIDAD DE LA IMAGEN > SELECC. AJ. PERS.** (elemento ①) muestra el banco de ajustes personalizados actual:

- **BASE:** Ningún banco de ajustes personalizados seleccionado.
- **C1–C7:** Seleccione un banco para visualizar los ajustes guardados usando la opción **Ⓜ AJUSTE DE CALIDAD DE LA IMAGEN > EDIT./GUARD.AJ.P.**
- **^{BASE}C1–^{BASE}C7:** El banco de ajustes personalizados actual.

Visualización y cambio de los ajustes

- 1 Pulse **Q** para visualizar el menú rápido durante los disparos.

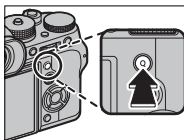

- 2 Utilice el selector para resaltar elementos y gire el dial de control trasero para cambiar.



Los cambios no se guardan en el banco de ajustes actual. Los ajustes distintos de los del banco de ajustes actual (**C1-C7**) se indican en rojo.

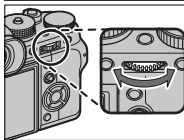

- 3 Pulse **Q** para salir cuando finalice los ajustes.

Edición del menú rápido

Para seleccionar los elementos mostrados en el menú rápido:

- 1 Mantenga pulsado el botón **Q** durante los disparos.

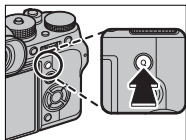

- 2 Se visualizará el menú rápido actual; use el selector para resaltar el elemento que desee cambiar y pulse **MENU/OK**.
- 3 Resalte una de las siguientes opciones y pulse **MENU/OK** para asignarla a la posición seleccionada.

- TAMAÑO IMAGEN
- CALIDAD IMAGEN
- SIMULAC. PELÍCULA*
- EFECTO GRANULADO*
- RANGO DINÁMICO*
- EQUILIBRIO BLANCO*
- TONO ALT.LUCES*
- TONO SOMBRAS*
- COLOR*
- NITIDEZ*
- REDUCCIÓN RUIDO*
- SELECC. AJ. PERS.*
- MODO AF
- AJUSTES PERSONALES AF-C
- AJ. DETEC. OCULAR/FACIAL
- ASIST. MF
- AUTODISPARADOR
- TIPO DE OBTURADOR
- AJUSTE FUNCIÓN FLASH
- COMPENSACIÓN DE FLASH
- MODO VÍDEO
- AJUSTE NIVEL MICRÓFONO
- BRILLO LCD/EVF
- COLOR EVF/LCD
- NINGUNA

* Almacenado en un banco de ajustes personalizados.



Seleccione **NINGUNA** para no asignar ninguna opción a la posición seleccionada. Al seleccionar **SELECC. AJ. PERS.**, los ajustes actuales aparecen en el menú rápido con la etiqueta **BASE**.



El menú rápido puede editarse igualmente usando **AJUSTE DE BOTÓN/DIAL > EDIT./GUARD. MENÚ RÁP.**

Los botones Fn (función)

Asigne funciones a los botones AE-L, AF-L y de función para acceder rápidamente a las funciones seleccionadas.

Las asignaciones predeterminadas son:

Botón Fn1

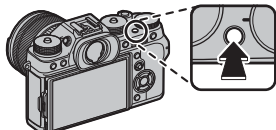

Ajustes de detección ocular/facial

Botón Fn2

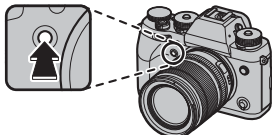

Ajustes del dispositivo

Botón Fn3

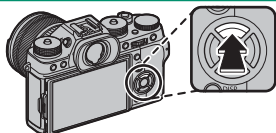

Modo AF

Botón Fn4

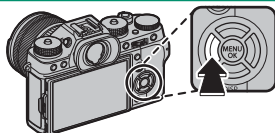

Simulación de película

Botón Fn5

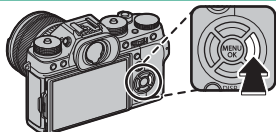

Equilibrio blanco

Botón Fn6

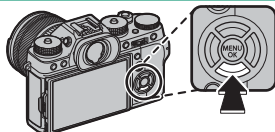

Rendimiento

Botón AE-L

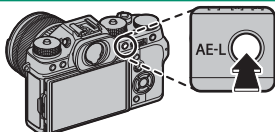

Bloqueo de exposición

Botón AF-L

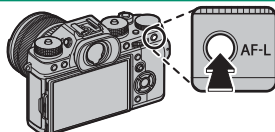

Bloqueo de enfoque

Asignación de las funciones de los botones de función

Para asignar funciones a los botones:

- 1 Mantenga pulsado el botón **DISP/BACK** hasta que visualice un menú de selección de botón.

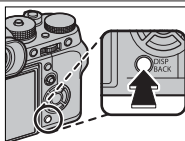

- 2 Resalte un botón y pulse **MENU/OK**.
- 3 Resalte la función deseada y pulse **MENU/OK** para asignarla al botón seleccionado. Seleccione entre:

- TAMAÑO IMAGEN
- CALIDAD IMAGEN
- RAW
- SIMULAC. PELÍCULA
- EFECTO GRANULADO
- RANGO DINÁMICO
- EQUILIBRIO BLANCO
- SELECC. AJ. PERS.
- ÁREA DE ENFOQUE
- MODO AF
- AJUSTES PERSONALES AF-C
- AJ. DETEC. OCULAR/FACIAL
- AJUSTE DEL DISPOSITIVO
- AUTODISPARADOR
- TIPO DE OBTURADOR
- AJUSTE AUTOMÁTICO ISO
- COMUNIC. INALÁMB.
- AJUSTE FUNCIÓN FLASH
- BLOQUEO-TTL
- FLASH MODELAJE
- AJUSTE NIVEL MICRÓFONO
- PREVIS.P.CAMPO
- VER. EXP./EQUILIBRIO BLANCO MODO MANUAL
- VER EFECTO IMAGEN
- SOLO BLOQUEO AE
- SOLO BLOQUEO AF
- BLOQUEO AE/AF
- AF-ACTIVADO
- AJUSTE APERTURA
- RENDIMIENTO
- REPRODUCCIÓN
- NINGUNA (control deshabilitado)



Las asignaciones de los botones pueden seleccionarse igualmente usando **⌘ AJUSTE DE BOTÓN/DIAL > AJUSTE BOTÓN Fn/AE-L/AF-L**. No puede atribuirse al selector más de una función a la vez.

AF-ACTIVADO

Si selecciona **AF-ACTIVADO**, podrá pulsar el control en lugar de mantener el disparador pulsado hasta la mitad.

FLASH MODELAJE

Si selecciona **FLASH MODELAJE**, podrá pulsar el control para comprobar el disparo del flash (flash de modelaje).

BLOQUEO-TTL

Si selecciona **BLOQUEO-TTL**, podrá pulsar el control para bloquear la emisión del flash en conformidad con la opción seleccionada para **⌘ AJUSTE DEL FLASH > MODO BLOQUEO-TTL**(📖 160).



MI MENÚ

Acceda a un menú personalizado con las opciones de uso más frecuentes.

Para visualizar “mi menú”, pulse **MENU/OK** en la pantalla de disparo y seleccione la pestaña **MY** (**MI MENÚ**).

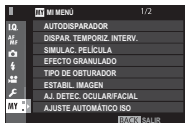

La pestaña **MY** solamente está disponible si se han asignado opciones a **MI MENÚ**.

AJUSTE DE MI MENÚ

Para seleccionar los elementos indicados en la pestaña **MY** (**MI MENÚ**):

- 1 Resalte **⏏ AJUSTE DE USUARIO > AJUSTE DE MI MENÚ** en la pestaña **⏏ (CONFIGURAR)** y pulse **MENU/OK** para visualizar las opciones a la derecha.

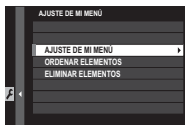

- 2 Pulse el selector hacia arriba o hacia abajo para resaltar **AJUSTE DE MI MENÚ** y pulse **MENU/OK**. Las opciones que se pueden agregar a “mi menú” se resaltan en azul.



Los elementos actualmente en “mi menú” se indican con marcas de verificación.

- 3 Pulse **MENU/OK** para regresar a la pantalla de edición.



- 4 Repita los pasos 3 y 4 hasta que se hayan añadido todos los elementos deseados.



“Mi menú” puede contener hasta 16 elementos.

Editar “MI MENÚ”

Para cambiar el orden o borrar elementos, seleccione **ORDENAR ELEMENTOS** o **ELIMINAR ELEMENTOS** en el paso 1.

Dispositivos periféricos y accesorios opcionales

Unidades de flash externas

Las unidades de flash pueden instalarse en la zapata o conectarse a través del terminal de sincronización.

Las unidades de flash externas son más potentes que las integradas. Algunas son compatibles con la sincronización de alta velocidad (FP) y pueden usarse con velocidades de obturación más rápidas que $\frac{1}{250}$ s; otras pueden funcionar como unidades de flash maestras controlando las unidades de flash remotas a través del control de flash inalámbrico óptico.



En algunas circunstancias podría no ser capaz de realizar un disparo de prueba, por ejemplo, al visualizar un menú de configuración en la cámara.

Configuración del flash

Para configurar los ajustes de una unidad de flash instalada en la zapata o conectada a través del terminal de sincronización:

- 1 Conecte la unidad a la cámara.
- 2 En el modo de disparo, seleccione **AJUSTE FUNCIÓN FLASH** en la pestaña del menú **⚡ (AJUSTE DEL FLASH)**. Las opciones disponibles varían con la unidad de flash.

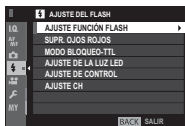

Menú	Descripción	
TERMINAL DE SINCRONIZACIÓN	Disponible con unidades conectadas a través del terminal de sincronización y con flashes de terceros u otras unidades que solamente usen el contacto X de la zapata. También se visualiza si no hay una unidad de flash conectada.	255
FLASH PROPORCIONADO	Visualizado al instalar la unidad de flash EF-X8 suministrada en la zapata y elevarla.	257
FLASH DE MONTAJE CON BASE	Visualizado al instalar una unidad de flash opcional en la zapata y activarla.	259
CONTROL (ÓPTICO)	Visualizado si una unidad de flash opcional que funcione como maestra para el control de flash remoto inalámbrico óptico de FUJIFILM está conectada y activada.	263



TERMINAL DE SINCRONIZACIÓN también será visualizado al instalar el EF-X8 sin elevarlo.

- 3 Resalte los elementos usando el selector y gire el dial de control trasero para modificar el ajuste resaltado.



- 4 Pulse el botón **DISP/BACK** para aplicar los cambios.

Supresión de ojos rojos

La supresión de ojos rojos está disponible al seleccionar una opción distinta de **NO** para **[F] AJUSTE DEL FLASH > SUPR. OJOS ROJOS** y si **[AF/MF] AJUSTE DE AF/MF > AJ. DETEC. OCULAR/FACIAL** está ajustado en **SÍ**. La función de supresión de ojos rojos minimiza los "ojos rojos" provocados cuando la luz del flash se refleja en las retinas del sujeto.

TERMINAL DE SINCRONIZACIÓN

Las siguientes opciones están disponibles al conectar una unidad de flash a través del terminal de sincronización.



Ajuste	Descripción
<p>① Modo de control del flash</p>	<p>Elija entre las opciones siguientes:</p> <ul style="list-style-type: none"> • M: Al tomar una imagen se transmitirá una señal de disparo desde el terminal de sincronización y la zapata. Seleccione una velocidad de obturación más lenta que la velocidad de sincronización ($1/250$ s); podrían ser necesarias velocidades más lentas si la unidad usa flashes largos o posee un tiempo de respuesta bajo. • OFF: El terminal de sincronización y la zapata no transmiten una señal de disparo.
<p>② Sincronización</p>	<p>Seleccione si el flash se disparará inmediatamente después de que se abra el obturador (1ª CORTINA) o inmediatamente antes de que se cierre (2ª CORTINA). Se recomienda 1ª CORTINA en la mayoría de las ocasiones.</p>

El terminal de sincronización

Utilice el terminal de sincronización para conectar las unidades de flash que requieran un cable de sincronización.

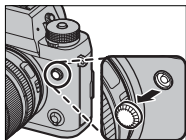

FLASH PROPORCIONADO

Las siguientes opciones estarán disponibles con la unidad de flash de zapata EF-X8 suministrada.



Ajuste	Descripción
<p>① Modo de control del flash</p>	<p>Elija entre las opciones siguientes:</p> <ul style="list-style-type: none"> • TTL: Modo TTL. Ajuste la compensación del flash (②) y seleccione un modo de flash (③). • M: El flash se dispara a la potencia seleccionada (②) sin importar el brillo del sujeto ni los ajustes de la cámara. El destello se expresa en fracciones de la máxima potencia, desde $\frac{1}{2}$ a $\frac{1}{64}$. Podrían no obtenerse los resultados deseados con valores bajos si exceden los límites del sistema de control del flash; realice una toma de prueba y compruebe los resultados. • MANDO: Seleccione si usará el flash para controlar las unidades de flash remotas sincronizadas, por ejemplo, como parte de un sistema de flashes de estudio. • OFF: El flash no se dispara. Las unidades de flash conectadas a través de un terminal de sincronización seguirán disparándose al liberar el obturador, sin embargo, pueden deshabilitarse bajando el EF-X8 y apagando las unidades en el menú de configuración del flash.
<p>② Compensación/ Potencia del flash</p>	<p>Ajuste el nivel del flash. Las opciones disponibles varían con el modo de control del flash (①).</p>

Ajuste	Descripción
<p>③ Modo de flash (TTL)</p>	<p>Seleccione un modo de flash para el control de flash TTL:</p> <ul style="list-style-type: none"> • FLASH AUTOMÁTICO: El flash se dispara solamente cuando sea necesario; el nivel del flash se ajusta acordeamente al brillo del sujeto. Si aparece un icono  al pulsar el disparador hasta la mitad, el flash se disparará al tomar la foto. • ESTÁNDAR: El flash se dispara siempre que sea posible con cada toma; el nivel del flash se ajusta acordeamente al brillo del sujeto. El flash no se disparará si no está totalmente cargado al soltar el obturador. • SINCRONIZACIÓN LENTA: Combine el flash con velocidades de obturación lentas al fotografiar sujetos de retrato contra el fondo de un paisaje nocturno. El flash no se disparará si no está totalmente cargado al soltar el obturador.
<p>④ Sincronización</p>	<p>Seleccione si el flash se disparará inmediatamente después de que se abra el obturador (1ª CORTINA) o inmediatamente antes de que se cierre (2ª CORTINA). Se recomienda 1ª CORTINA en la mayoría de las ocasiones.</p>

FLASH DE MONTAJE CON BASE

Las siguientes opciones estarán disponibles con las unidades de flash de zapata opcionales.



Ajuste	Descripción
<p>① Modo de control del flash</p>	<p>El modo de control de flash seleccionado con la unidad de flash. En algunas ocasiones puede ajustarse desde la cámara; las opciones disponibles varían en función del flash.</p> <ul style="list-style-type: none"> • TTL: Modo TTL. Ajuste la compensación del flash (②). • M: El flash se dispara a la potencia seleccionada sin importar el brillo del sujeto ni los ajustes de la cámara. La potencia puede, en algunas ocasiones, ajustarse desde la cámara (②). • MULTI: Flash de repetición. El flash se dispara varias veces con cada toma. • OFF: El flash no se dispara. Algunas unidades de flash pueden apagarse desde la cámara.

Ajuste	Descripción
② Compensación/ Potencia del flash	<p>Las opciones disponibles varían con el modo de control del flash.</p> <ul style="list-style-type: none"> • TTL: Ajuste la compensación del flash (el valor completo podría no aplicarse si se exceden los límites del sistema de control del flash). En los casos de EF-X20, EF-20 y EF-42, el valor seleccionado se añade al valor seleccionado con la unidad de flash. • M/MULTI: Ajuste la potencia del flash (solamente unidades compatibles). Seleccione entre valores expresados como fracciones de plena potencia, de $\frac{1}{4}$ (modo M) o $\frac{1}{4}$ (MULTI) hasta $\frac{1}{512}$ en incrementos equivalentes a $\frac{1}{3}$ EV. Podrían no obtenerse los resultados deseados con valores bajos si exceden los límites del sistema de control del flash; realice una toma de prueba y compruebe los resultados.

Ajuste	Descripción
<p>③ Modo de flash (TTL)</p>	<p>Seleccione un modo de flash para el control de flash TTL:</p> <ul style="list-style-type: none"> • FLASH AUTOMÁTICO: El flash se dispara solamente cuando sea necesario; el nivel del flash se ajusta acordeamente al brillo del sujeto. Si aparece un icono  al pulsar el disparador hasta la mitad, el flash se disparará al tomar la foto. • ESTÁNDAR: El flash se dispara siempre que sea posible con cada toma; el nivel del flash se ajusta acordeamente al brillo del sujeto. El flash no se disparará si no está totalmente cargado al soltar el obturador. • SINCRONIZACIÓN LENTA: Combine el flash con velocidades de obturación lentas al fotografiar sujetos de retrato contra el fondo de un paisaje nocturno. El flash no se disparará si no está totalmente cargado al soltar el obturador.
<p>④ Sincronización</p>	<p>Controle la sincronización del flash.</p> <ul style="list-style-type: none"> • 1ª CORTINA: El flash se dispara inmediatamente después de que se abra el obturador (por norma general la mejor opción). • 2ª CORTINA: El flash se dispara inmediatamente antes de que se cierre el obturador. • FP(HSS) AUTOMÁTICO: Sincronización de alta velocidad (solamente unidades compatibles). La cámara activa automáticamente la sincronización de alta velocidad de la cortina delantera a velocidades de obturación más rápidas que la velocidad de sincronización del flash. Equivalente a 1ª CORTINA al seleccionar MULTI para el modo de control del flash.

Ajuste	Descripción
⑤ Zoom	El ángulo de iluminación (cobertura del flash) para las unidades compatibles con el zoom con flash. Algunas unidades permiten realizar el ajuste desde la cámara. Si selecciona AUTOMÁTICO , el zoom se ajustará automáticamente de modo que la cobertura coincida con la distancia focal del objetivo.
⑥ Iluminación	Si la unidad es compatible con esta función, seleccione entre: <ul style="list-style-type: none"> • PR. POTENCIA FLASH: Aumente la gama reduciendo ligeramente la cobertura. • ESTÁNDAR: Haga coincidir la cobertura al ángulo de la imagen. • PR. COBERTURA UNIFORME: Aumente ligeramente la cobertura para obtener una iluminación más uniforme.
⑦ Luz LED	Seleccione el modo de funcionamiento de la luz LED integrada durante la fotografía estática (solamente unidades compatibles): como captador de luz (CAPTURAR LA LUZ), como luz auxiliar de AF (AYUDAR AF) o como captador de luz y luz auxiliar de AF (CAPTURAR LUZ + AYUD. AF). Elija OFF para deshabilitar la luz LED durante la fotografía.
⑦ Número de flashes*	Seleccione el número de veces que el flash se disparará cada vez que el obturador se abra en el modo MULTI .
⑧ Frecuencia*	Seleccione la frecuencia de disparo del flash en el modo MULTI .

* El valor completo no debe aplicarse si se exceden los límites del sistema de control del flash.

CONTROL(ÓPTICO)

Las opciones indicadas a la derecha serán visualizadas si la unidad está funcionando actualmente como flash maestro para el control de flash remoto inalámbrico óptico de FUJIFILM.



Las unidades maestra y remotas pueden colocarse en un máximo de tres grupos (A, B y C) y el modo del flash y el nivel del flash pueden ajustarse independientemente para cada grupo. Hay disponibles cuatro canales para la comunicación entre las unidades; podrán usarse distintos canales para diferentes sistemas de flash o para evitar interferencias al usar múltiples sistemas cerca.

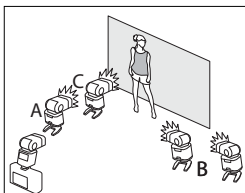

Ajuste	Descripción
<p>① Modo de control del flash (grupo A)</p>	<p>Seleccione modos de control de flash para los grupos A, B y C. TTL% solamente está disponible para los grupos A y B.</p> <ul style="list-style-type: none"> • TTL: Las unidades del grupo se disparan en el modo TTL. La compensación de flash puede ajustarse independientemente para cada grupo.
<p>② Modo de control del flash (grupo B)</p>	<ul style="list-style-type: none"> • TTL%: Si selecciona TTL% para el grupo A o B, podrá especificar la potencia del grupo seleccionado a modo de porcentaje del otro y ajustar la compensación de flash general para ambos grupos. • M: En el modo M, las unidades del grupo se disparan a la potencia seleccionada (expresada como fracción de la potencia total) sin importar el brillo del sujeto ni los ajustes de la cámara.
<p>③ Modo de control del flash (grupo C)</p>	<ul style="list-style-type: none"> • MULTI: Seleccionar MULTI para cualquier grupo ajusta todas las unidades de todos los grupos en el modo de flash de repetición. Todas las unidades se dispararán múltiples veces en cada disparo. • OFF: Si selecciona OFF, las unidades del grupo no se dispararán.

Ajuste	Descripción
④ Compensación/ Potencia del flash (grupo A)	Ajuste el nivel del flash del grupo seleccionado en conformidad con la opción seleccionada para el modo de control de flash. Tenga en cuenta que el
⑤ Compensación/ Potencia del flash (grupo B)	valor completo podría no aplicarse si se exceden los límites del sistema de control del flash. • TTL: Ajuste la compensación de flash.
⑥ Compensación/ Potencia del flash (grupo C)	• M/MULTI: Ajuste la potencia del flash. • TTL%: Seleccione el equilibrio entre los grupos A y B, y ajuste la compensación de flash general.
⑦ Modo de flash (TTL)	<p>Seleccione un modo de flash para el control de flash TTL:</p> <ul style="list-style-type: none"> • FLASH AUTOMÁTICO: El flash se dispara solamente cuando sea necesario; el nivel del flash se ajusta acordemente al brillo del sujeto. Si aparece un icono  al pulsar el disparador hasta la mitad, el flash se disparará al tomar la foto. • ESTÁNDAR: El flash se dispara siempre que sea posible con cada toma; el nivel del flash se ajusta acordemente al brillo del sujeto. El flash no se disparará si no está totalmente cargado al soltar el obturador. • SINCRONIZACIÓN LENTA: Combine el flash con velocidades de obturación lentas al fotografiar sujetos de retrato contra el fondo de un paisaje nocturno. El flash no se disparará si no está totalmente cargado al soltar el obturador.

Ajuste	Descripción
<p>8 Sincronización</p>	<p>Controle la sincronización del flash.</p> <ul style="list-style-type: none"> • 1ª CORTINA: El flash se dispara inmediatamente después de que se abra el obturador (por norma general la mejor opción). • 2ª CORTINA: El flash se dispara inmediatamente antes de que se cierre el obturador. • FP(HSS) AUTOMÁTICO: Sincronización de alta velocidad (solamente unidades compatibles). La cámara activa automáticamente la sincronización de alta velocidad de la cortina delantera a velocidades de obturación más rápidas que la velocidad de sincronización del flash. Equivalente a 1ª CORTINA al seleccionar MULTI para el modo de control del flash.
<p>9 Zoom</p>	<p>El ángulo de iluminación (cobertura del flash) para las unidades compatibles con el zoom con flash. Algunas unidades permiten realizar el ajuste desde la cámara. Si selecciona AUTOMÁTICO, el zoom se ajustará automáticamente de modo que la cobertura coincida con la distancia focal del objetivo.</p>
<p>10 Iluminación</p>	<p>Si la unidad es compatible con esta función, seleccione entre:</p> <ul style="list-style-type: none"> • PR. POTENCIA FLASH: Aumente la gama reduciendo ligeramente la cobertura. • ESTÁNDAR: Haga coincidir la cobertura al ángulo de la imagen. • PR. COBERTURA UNIFORME: Aumente ligeramente la cobertura para obtener una iluminación más uniforme.

Ajuste	Descripción
⑪ Maestro	Asigne el flash maestro al grupo A (Gr A), B (Gr B) o C (Gr C). Si selecciona OFF , el flash maestro se disparará únicamente para controlar las unidades remotas. Solamente disponible si la unidad está montada en la zapata de la cámara como flash maestro para el control de flash remoto inalámbrico óptico de FUJIFILM en el modo TTL , TTL% o M .
⑪ Número de flashes	Seleccione el número de veces que el flash se disparará cada vez que el obturador se abra en el modo MULTI .
⑫ Canal	Seleccione el canal usado por el flash maestro para la comunicación con las unidades de flash remotas. Podrán usarse distintos canales para diferentes sistemas de flash o para evitar interferencias al usar múltiples sistemas cerca.
⑫ Frecuencia	Seleccione la frecuencia de disparo del flash en el modo MULTI .

Empuñaduras de refuerzo verticales

La empuñadura de refuerzo vertical opcional VPB-XT2 puede usarse para proporcionar energía a la cámara o al sujetar la cámara girada para tomar imágenes en la orientación de retrato (“vertical”).

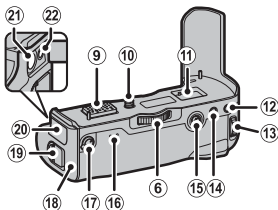
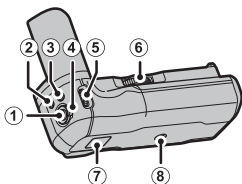

- ① Disparador
- ② Botón **Q** (menú rápido)
- ③ Botón **Fn** (función 1)
- ④ Bloqueo de control
- ⑤ Dial de control delantero/Botón de selección de función
- ⑥ Mando del tornillo de bloqueo
- ⑦ Ojal para la correa de la cámara
- ⑧ Rosca para el trípode
- ⑨ Conector
- ⑩ Tornillo de bloqueo
- ⑪ Compartimento para la tapa del conector suministrado con la cámara
- ⑫ Botón **AE-L**
- ⑬ Dial de control trasero/Botón de asistencia de enfoque
- ⑭ Botón **AF-L**
- ⑮ Mando de enfoque (palanca de enfoque)
- ⑯ Lámparas indicadoras
- ⑰ Selector de rendimiento
- ⑱ Bandeja de las pilas
- ⑲ Pestillo de la tapa del compartimento de las pilas
- ⑳ Tapa del conector
- ㉑ Conector de entrada de 9 V de CC
- ㉒ Toma de clavija para auriculares

⚠ Todos los botones realizan la misma función que sus equivalentes en la cámara.

Uso de VPB-XT2

Al introducir pilas completamente cargadas en la cámara y VPB-XT2, el selector de rendimiento puede usarse para mejorar la respuesta del obturador y para aumentar la velocidad de avance de fotografías en el modo continuo (ráfaga).

Posición	Velocidad de fotografías máxima *	Retardo del disparo
Aumentado	11 fps [†]	45 ms [†]
Normal	8,0 fps	50 ms

* Independientemente de la opción seleccionada con el selector de rendimiento, la velocidad de fotografías máxima con el obturador electrónico es de 14 fps.

† Requiere al menos dos pilas con algo de carga o, si hay conectado un adaptador de alimentación de CA, una pila con algo de carga introducida en la cámara. La velocidad de fotografías máxima si no se cumplen estas condiciones es de 8,0 fps.



La grabación del vídeo, las exposiciones prolongadas o la fotografía de ráfaga o a intervalos podrían finalizar inesperadamente en función del nivel de carga de la pila o la temperatura.

La empuñadura se puede utilizar con pilas NP-W126 o NP-W126S. Apague la cámara antes de instalar o desinstalar la empuñadura o de introducir o retirar pilas.



El selector de rendimiento tiene prioridad sobre la opción seleccionada para **GESTIÓN DE ENERGÍA > RENDIMIENTO**.

Nivel de carga de la pila

Si la VPB-XT2 está conectada, la pantalla del nivel de carga de la pila de la cámara muestra el nivel de carga de la pila de la cámara y el nivel de carga de las pilas introducidas en la VPB-XT2. Cuando se introduce en la cámara y en el VPB-XT2 un complemento completo de baterías, se usará la batería izquierda en el VPB-XT2 hasta que no quede carga, seguida de la batería derecha y, por último, la batería de la cámara.

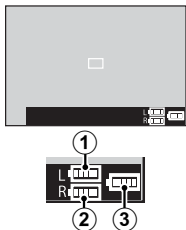

Carga de las pilas

Las pilas de la VPB-XT2 pueden cargarse con la cámara apagada o si la empuñadura no está instalada en la cámara. Conecte el adaptador de alimentación CA AC-9VS de la empuñadura suministrado al conector de entrada de CC de 9 V. Las lámparas indicadoras se iluminarán en verde durante la carga de la pila; la lámpara de la izquierda muestra el estado de la pila izquierda y la lámpara de la derecha el estado de la pila derecha.

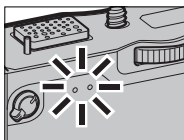
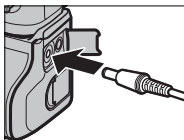

Lámpara indicadora	Estado de la pila
Apagada	Carga finalizada
Encendida	Carga en curso
Parpadeando	Fallo de carga

! Las pilas se cargan simultáneamente; el tiempo de carga aproximado es de dos horas. Las pilas no se cargarán si la cámara está encendida, por el contrario, suministrarán energía a la cámara. Para obtener más información, consulte las páginas 30 y 299.

Use únicamente el adaptador de alimentación de CA suministrado.

Objetivos

La cámara puede ser utilizada con objetivos para la montura X FUJIFILM.

Partes del objetivo

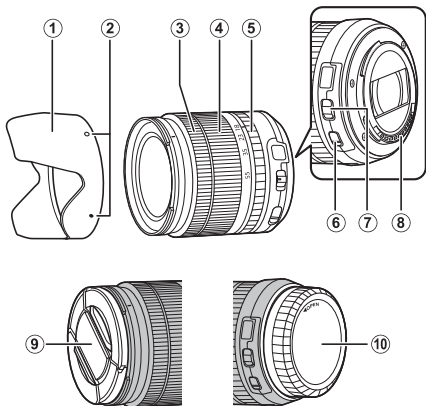

① Parasol

② Marcas de montaje

③ Anillo de enfoque

④ Anillo del zoom

⑤ Anillo de apertura

⑥ Interruptor O.I.S.

⑦ Interruptor de modo de apertura

⑧ Contactos de señal del objetivo

⑨ Tapa de objetivo frontal

⑩ Tapa de objetivo trasera

Extracción de las tapas del objetivo

Retire las tapas del objetivo tal y como se muestra.

 Las tapas del objetivo podrían diferir de aquellas mostradas.

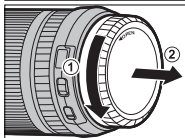
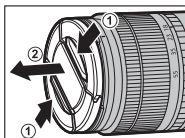

Instalación de los parasoles

Una vez instalados, los parasoles reducen el deslumbramiento y protegen al elemento del objetivo frontal.

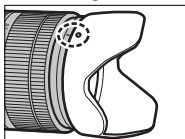
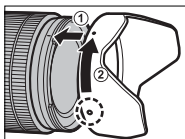

Objetivos con anillos de apertura

En cualquier ajuste excepto **A**, podrá ajustar la apertura girando el anillo de apertura del objetivo (modos de exposición **A** y **M**).

 Si el anillo de apertura está ajustado en **A**, gire el dial de control delantero para ajustar la apertura.

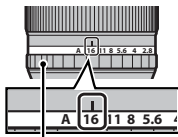

Anillo de apertura

El interruptor de modo de apertura

Si el objetivo posee un interruptor de modo de apertura, la apertura puede ajustarse manualmente deslizando el interruptor a  y girando el anillo de apertura.

Anillo de apertura

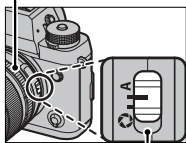

Interruptor de modo de apertura

Objetivos sin anillos de apertura

El método utilizado para ajustar la apertura puede seleccionarse utilizando

 **AJUSTE DE BOTÓN/DIAL >**

AJUSTE APERTURA. Si se selecciona una opción distinta de **AUTO**, la apertura puede ajustarse utilizando el dial de control delantero.

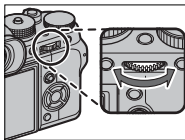

El ajuste predeterminado del control de la apertura se realiza con el dial de control delantero, sin embargo puede reasignarse al dial de control trasero usando

 **AJUSTE DE BOTÓN/DIAL > AJ. DIAL COMANDOS.**

Objetivos con O.I.S. Interruptores

Si el objetivo es compatible con la función de estabilización de imagen óptica (O.I.S.), el modo de estabilización de imagen se puede seleccionar en los menús de la cámara. Para activar la estabilización de imagen, deslice el interruptor O.I.S. hacia **ON**.

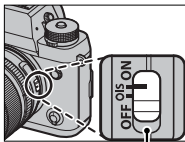

Interruptor O.I.S.

Objetivos de enfoque manual

Deslice el anillo de enfoque hacia delante para enfocar automáticamente.

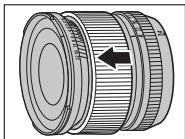

Para el enfoque manual, deslice el anillo de enfoque hacia atrás y gírelo mientras observa los efectos en la pantalla de la cámara. Para el enfoque manual puede ayudarse de los indicadores de la distancia de enfoque y de la profundidad de campo.

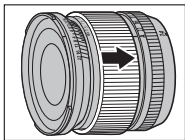

El indicador de la profundidad de campo

El indicador de profundidad de campo muestra la profundidad de campo aproximada (la distancia por delante y por detrás del punto de enfoque que aparece enfocada). El indicador se visualiza en formato de película.



! Tenga en cuenta que el enfoque manual podría no estar disponible en todos los modos de disparo.

Cuidados del objetivo

Utilice una perilla para eliminar el polvo, a continuación limpie suavemente con un paño seco y suave. Las manchas se pueden eliminar limpiando suavemente con un papel de limpieza para objetivos de FUJIFILM, el cual debe tener una pequeña cantidad de líquido para limpieza de objetivos. Cuando no utilice el objetivo, vuelva a colocar las tapas delantera y trasera.

11

Conexiones

Salida HDMI

Las pantallas de reproducción y disparo de la cámara pueden enviarse a dispositivos HDMI.

Conexión a dispositivos HDMI

Conecte la cámara a televisores u otros dispositivos HDMI usando un cable HDMI de terceros.

- 1 Apague la cámara.
- 2 Conecte el cable tal y como se muestra a continuación, asegurándose de insertar completamente los conectores.

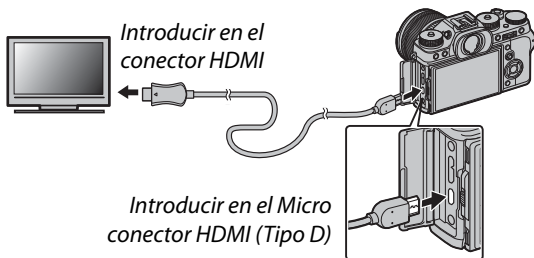

! Use un cable HDMI de no más de 1,5 m de largo.

- 3 Configure el dispositivo para la entrada HDMI tal y como se ha descrito en la documentación suministrada con el dispositivo.

- 4 Encienda la cámara. Ahora puede capturar y reproducir imágenes mientras visualiza la pantalla del televisor y guarda las imágenes en el dispositivo HDMI.



El cable USB no se puede utilizar mientras esté conectado un cable HDMI.

Disparo

Tome fotos y grabe vídeos mientras visualiza la escena a través del objetivo de la cámara o guarde el metraje en el dispositivo HDMI.



Esta función puede usarse para guardar vídeos 4K y Full HD en una grabadora HDMI.

Reproducción

Para comenzar la reproducción, pulse el botón  de la cámara. El monitor de la cámara se apaga y las imágenes y los vídeos se envían al dispositivo HDMI. Tenga en cuenta que los controles de volumen de la cámara no tienen ningún efecto sobre los sonidos reproducidos en el televisor; utilice los controles de volumen del televisor para ajustar el volumen.



Algunos televisores pueden mostrar brevemente una pantalla negra cuando comienza la reproducción del vídeo.

Transferencia inalámbrica

Acceda a redes inalámbricas y conéctese a ordenadores, teléfonos inteligentes o tabletas.

Para más detalles sobre las descargas y otra información, visite:

<http://fujifilm-dsc.com/wifi/>

Conexiones inalámbricas: Teléfonos inteligentes

Instale la aplicación "FUJIFILM Camera Remote" en su teléfono inteligente para navegar por las imágenes de la cámara, descargar las imágenes seleccionadas, controlar la cámara remotamente o copiar los datos de ubicación en la cámara. Una vez instalada la aplicación, conecte usando las opciones **⊞ AJUSTE DE LOS MODOS DE DISPARO > COMUNIC. INALÁMB.** o **⊞ MENÚ DE REPRODUCCIÓN > COMUNIC. INALÁMB.** en los menús de la cámara.



Conexiones inalámbricas: Ordenadores

Una vez instalada la aplicación “FUJIFILM PC Auto-Save” y su ordenador configurado como destino para las imágenes copiadas desde la cámara, podrá cargar imágenes desde la cámara usando **☑ MENÚ DE REPRODUCCIÓN > AUTOGUARDAR EN PC.**

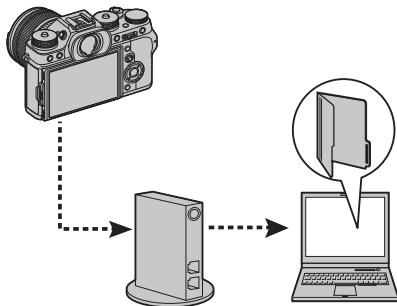

Conexión a ordenadores a través de USB

Copie las imágenes en un ordenador a través de USB.

Windows

Use MyFinePix Studio para copiar imágenes en su ordenador, desde donde podrá almacenarlas, visualizarlas, organizarlas e imprimirlas. MyFinePix Studio está disponible para su descarga desde el siguiente sitio web:

<http://fujifilm-dsc.com/mfs/>

Una vez finalizada la descarga, haga doble clic en el archivo descargado ("MFPS_Setup.EXE") y siga las instrucciones en pantalla para finalizar la instalación.



Puede que necesite el CD de Windows al iniciar el software por primera vez.

Macintosh

Podrá copiar imágenes en su ordenador usando Image Capture (suministrado con su ordenador) u otro software.

Visualización de archivos RAW

Para ver archivos RAW en su ordenador, use RAW FILE CONVERTER, disponible para su descarga desde:

<http://fujifilm-dsc.com/rfc/>

Conexión de la cámara

- 1 Busque una tarjeta de memoria que contenga las imágenes que desea copiar en el ordenador e introduzca la tarjeta en la cámara.

! La interrupción del suministro de energía durante la transferencia puede causar la pérdida de datos o daños a la tarjeta de memoria. Introduzca una pila nueva o completamente cargada antes de conectar la cámara.

- 2 Apague la cámara y conecte un cable USB 3.0 o 2.0 de terceros (puede usarse cualquier tipo), asegurándose de que los conectores estén completamente introducidos.

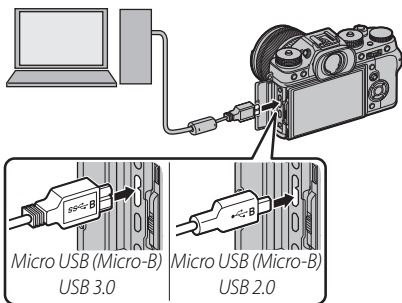

! Use un cable USB 3.0 para velocidades más rápidas con ordenadores compatibles con USB 3.0.

- 3 Encienda la cámara.

- 4 Copie las imágenes en el ordenador usando My-FinePix Studio o las aplicaciones proporcionadas con el sistema operativo.
- 5 Cuando haya finalizado la transferencia, apague la cámara y desconecte el cable USB.



Si introduce una tarjeta de memoria que contenga un gran número de imágenes, puede haber una demora antes de que se abra el software y podría no ser posible importar o guardar imágenes. Utilice un lector de tarjetas de memoria para transferir las imágenes.

El cable USB no debe tener más de 1,5 m de largo y debe ser apto para la transferencia de datos. Conecte la cámara directamente al ordenador; no utilice un concentrador o teclado USB.

Asegúrese de que el ordenador no muestre un mensaje que indique que el proceso de copiado está en progreso y que la lámpara indicadora esté apagada antes de apagar la cámara o de desconectar el cable USB (si el número de imágenes copiadas es muy grande, la lámpara indicadora podría permanecer encendida después de que haya desaparecido el mensaje del ordenador). No cumplir con esta precaución puede causar la pérdida de datos o daños a la tarjeta de memoria.

Desconecte la cámara antes de insertar o de extraer las tarjetas de memoria.

En algunos casos puede no ser posible acceder a imágenes guardadas en un servidor de red utilizando el software de la misma forma que en un ordenador independiente.

Todos los costes facturados por la compañía telefónica o proveedor de servicios de Internet al utilizar servicios que requieren una conexión a Internet corren a cargo del usuario.

Impresoras instax SHARE

Imprima imágenes desde su cámara digital en impresoras instax SHARE.

Establecer una conexión

Seleccione **AJUSTE DE CONEXIÓN > CONF. CONEX.IMPR. instax** e introduzca el nombre de la impresora instax SHARE (SSID) y la contraseña.

El nombre de la impresora (SSID) y la contraseña

El nombre de la impresora (SSID) se puede encontrar en la parte inferior de la impresora; la contraseña por defecto es "1111". Si ya ha elegido una contraseña distinta para imprimir desde un teléfono inteligente, introduzca esa contraseña en su lugar.

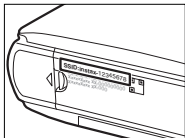

Impresión de imágenes

- 1 Encienda la impresora.
- 2 Seleccione  **MENÚ DE REPRODUCCIÓN > IMPRESIÓN IMPR. instax.** La cámara se conectará a la impresora.



 Para imprimir un fotograma de una secuencia de ráfaga, visualice el fotograma antes de seleccionar **IMPRESIÓN IMPR. instax.**

- 3 Utilice el selector para visualizar la imagen que desea imprimir y, a continuación, pulse **MENU/OK.**



 Las imágenes tomadas con otras cámaras no se pueden imprimir.

El área impresa es menor que el área visible en el monitor LCD.

- 4 La imagen se enviará a la impresora y comenzará la impresión.

12

Notas técnicas

Accesorios de FUJIFILM

FUJIFILM ofrece los siguientes accesorios opcionales. Para obtener la información más reciente sobre los accesorios disponibles en su región, consulte a su representante local de FUJIFILM o visite http://www.fujifilm.com/products/digital_cameras/index.html.

Pilas de ión de litio recargables

NP-W126/NP-W126S: Pueden adquirirse pilas recargables adicionales de gran capacidad NP-W126/NP-W126S según se necesite.



Cargadores de pilas

BC-W126: Se pueden adquirir cargadores de pilas de repuesto según se requiera. A +20 °C, el BC-W126 carga una NP-W126/NP-W126S en aproximadamente 150 minutos.



Adaptadores de alimentación de CA

AC-9V (requiere el acoplador de CC CP-W126): Use este adaptador de alimentación de CA 100–240 V, 50/60 Hz durante el disparo y reproducción prolongados o al copiar imágenes a un ordenador.

Acopladores de CC

CP-W126: Conecte el AC-9V a la cámara.

Disparadores remotos

RR-90: Usar para reducir las sacudidas de la cámara o para mantener el obturador abierto durante una exposición prolongada.



Micrófonos estéreo

MIC-ST1: Un micrófono externo para la grabación de vídeo.

**Objetivos FUJINON**

Objetivos de la serie XF: Objetivos intercambiables de uso exclusivo con la montura X de FUJIFILM.



Objetivos de la serie XC: Objetivos intercambiables de uso exclusivo con la montura X de FUJIFILM.

**Unidades de flash de zapata**

EF-X500: Esta unidad de flash de clip posee un número de guía 50 (ISO 100, m) y es compatible con FP (sincronización de alta velocidad), permitiendo su uso con velocidades de obturación que excedan la velocidad de sincronización del flash. Alimentado por cuatro pilas AA o un pack de pilas BF-BP1 opcional, es compatible con el control de flash manual y TTL y con el zoom automático motorizado dentro de la gama 24–105 mm (formato equivalente a 35 mm) y posee control de flash inalámbrico óptico FUJIFILM, permitiendo su uso como unidad de flash maestra o remota para la fotografía con flash remoto inalámbrico. El cabezal de flash se puede girar hacia arriba 90°, hacia abajo 10°, hacia la izquierda 135° o hacia la derecha 180° para una iluminación rebotada.



EF-20: Esta unidad de flash con clip (alimentada por dos pilas AA) tiene un número guía de 20 (ISO 100, m) y es compatible con el control de flash TTL (control de flash manual no compatible). El cabezal de flash se puede girar hacia arriba 90° para una iluminación rebotada.



Unidades de flash de zapata (continuación)

EF-42: Esta unidad de flash con clip (alimentada por cuatro pilas AA) tiene un número guía de 42 (ISO 100, m) y es compatible con el control de flash TTL y manual y con el zoom motorizado automático en el rango 24–105 mm (formato equivalente de 35 mm). El cabezal de flash se puede girar hacia arriba 90°, hacia la izquierda 180° y hacia la derecha 120° para una iluminación rebotada.



EF-X20: Esta unidad de flash con clip tiene un número de guía de 20 (ISO 100, m). Alimentada por dos pilas AAA, esta unidad compacta y ligera posee un dial para el ajuste de la potencia del flash manual o la compensación del flash TTL.



Empuñaduras de refuerzo verticales

VPB-XT2: Esta empuñadura posee pilas adicionales para aumentar la duración y facilitar la sujeción de la cámara cuando es girada 90° para encuadrar imágenes en la orientación "vertical" (retrato).



Empuñaduras

MHG-XT2: Muestra un agarre mejorado. Las pilas y las tarjetas de memoria se pueden extraer con la empuñadura en su sitio, y la empuñadura está equipada con un raíl para las monturas de zapata rápida de la cámara.

Fundas de cuero

BLC-XT2: Esta funda combina funcionalidad con el lujo del cuero y viene equipada con un paño que puede ser utilizado para envolver la cámara antes de guardarla en la funda, etc. Puede realizar fotografías, y las pilas y las tarjetas de memoria pueden ser introducidas o extraídas con la cámara aún dentro de la funda.

Bandas de agarre

GB-001: Mejora el agarre. Combinada con una empuñadura para un manejo más seguro.

Tubos de extensión macro

MCEX-11/16: Coloque entre la cámara y el objetivo para disparar a tasas altas de reproducción.

Teleconvertores

XF1.4X TC WR: Aumenta la distancia focal de los objetivos compatibles en aproximadamente 1,4x.

XF2X TC WR: Aumenta la distancia focal de los objetivos compatibles en aproximadamente 2,0x.

Adaptadores de montura

ADAPTADOR DE MONTURA M DE FUJIFILM: Permite usar la cámara con una amplia selección de objetivos de montura M.

Tapas del cuerpo

BCP-001: Tapa la montura del objetivo de la cámara cuando no hay un objetivo instalado.

Kits de tapa

CVR-XT2: Un conjunto de tapas para X-T2.

Impresoras instax SHARE

SP-1: Conecte a través de una red inalámbrica LAN para imprimir imágenes en película instax.

Notas y precauciones

Asegúrese de leer estas notas antes de utilizar el producto

Instrucciones de seguridad

- Asegúrese de que utiliza su cámara correctamente. Antes del uso, lea estas notas de seguridad y su *Manual del propietario* con la máxima atención.
- Después de leer estas notas de seguridad, guárdelas en un lugar seguro.

Acerca de los iconos

Los iconos que se muestran a continuación se usan en este documento para indicar la gravedad y el peligro que pueden existir si no se tiene en cuenta la información indicada por el icono y si, como resultado, el producto se utiliza incorrectamente.

	ADVERTENCIA	Este icono indica que si se ignora la advertencia, el uso inadecuado del producto puede causar la muerte o lesiones graves.
	PRECAUCIÓN	Este icono indica que si se ignora este aviso, el uso inadecuado del producto puede causar lesiones personales o daños materiales.

Los iconos que se reproducen más abajo son utilizados para indicar la naturaleza de las instrucciones que deben cumplirse.

	Los iconos triangulares indican al usuario una información que requiere su atención ("Importante").
	Los iconos circulares con una barra diagonal indican al usuario que la acción que se indica está prohibida ("Prohibido").
	Los círculos en negro con un signo de exclamación indican al usuario que debe realizar alguna acción ("Obligatorio").

Los símbolos que aparecen en el producto (incluyendo los accesorios) representan lo siguiente:

	CA
	CC
	Equipo de clase II (la construcción del producto es de doble aislamiento).

ADVERTENCIA

Si se presenta cualquier problema, desconecte la cámara, extraiga la pila, y desconecte y desenchufe el adaptador de alimentación de CA. Si sigue utilizando la cámara al salir



Desenchufe del tomacorriente

humo de la misma, si produce algún olor extraño o cuando está ocurriendo algo anómalo, podría producirse un incendio o sufrir una descarga eléctrica. Póngase en contacto con su distribuidor FUJIFILM.

Evite la entrada de agua o de cualquier cuerpo extraño dentro de la cámara. Si



entra agua o algún cuerpo extraño en la cámara, desconéctela, extraiga la pila, y desconecte y desenchufe el adaptador de alimentación de CA. No continúe utilizando la cámara, ya que podría causar un incendio o sufrir una descarga eléctrica. Póngase en contacto con su distribuidor FUJIFILM.



No utilizar en el baño o la ducha

No utilice esta cámara en el baño o la ducha.









Si lo hiciera podría producirse un incendio o sufrir descargas eléctricas.









No desmontar

Nunca intente modificar ni desmontar la cámara (nunca abra la cubierta). Si se

hace caso omiso de esta precaución, podrían producirse incendios o descargas eléctricas.

 ADVERTENCIA	
 <small>No toque las partes internas</small>	<p><u>Si a causa de una caída o accidente la tapa se abre, no toque las partes expuestas.</u> Si hace caso omiso de esta precaución, podría producirse un incendio o sufrir una descarga eléctrica al tocar las partes dañadas. Extraiga las pilas inmediatamente, teniendo mucho cuidado de evitar lesiones o descargas eléctricas, y lleve el producto al punto de adquisición para consulta.</p>
	<p><u>No modifique, caliente ni retuerza el cable o tire del mismo de forma inadecuada y no coloque objetos pesados sobre el mismo.</u> Estas acciones pueden dañar el cable, lo que podría resultar en un incendio o una descarga eléctrica. Si el cable resulta dañado, póngase en contacto con su distribuidor FUJIFILM.</p>
	<p><u>No coloque la cámara sobre una superficie inestable.</u> Si lo hiciera podría caerse y causar lesiones.</p>
	<p><u>Nunca intente hacer fotos cuando se esté moviendo.</u> No use la cámara cuando vaya andando o conduciendo. Si lo hiciera podría caerse o causar un accidente.</p>
	<p><u>No toque las partes metálicas de la cámara durante una tormenta.</u> Si lo hiciera, podría sufrir una descarga eléctrica debido a la corriente inducida por los relámpagos.</p>
	<p><u>Utilice únicamente la pila especificada.</u> Coloque la pila tal y como muestra el indicador.</p>
	<p><u>No someta la pila a fuentes de calor, modificaciones ni la desmonte. No someta la pila a fuertes impactos, ni la tire contra el suelo. No almacene la pila junto a objetos metálicos.</u> Cualquiera de estas acciones pueden hacer que la pila se parta o suelte líquido y cause un incendio o lesiones.</p>

 ADVERTENCIA	
	<p><u>Utilice sólo la pila o el adaptador de alimentación de CA que se especifican para el uso con esta cámara. Utilice sólo una fuente de alimentación del voltaje indicado.</u> El uso de otras fuentes de alimentación puede causar un incendio.</p>
	<p><u>Si la pila tiene fugas y el fluido entra en contacto con sus ojos, piel o ropa, lave repetidamente la parte afectada con agua limpia e inmediatamente busque asistencia médica o contacte con los servicios de emergencias.</u></p>
	<p><u>No utilice el cargador para cargar pilas distintas a las que aquí se especifican.</u> El cargador suministrado debe ser utilizado exclusivamente con el tipo de pila suministrado con la cámara. Si utiliza el cargador para cargar pilas convencionales u otro tipo de pilas recargables, podría causar la fuga del líquido de las pilas, su calentamiento excesivo o incluso su explosión.</p>
	<p><u>Utilizar un flash demasiado cerca de los ojos de una persona puede causar problemas de visión.</u> Tenga especial cuidado al fotografiar a niños pequeños.</p>
	<p><u>No permanezca en contacto prolongado con las superficies calientes.</u> El incumplimiento de esta precaución puede resultar en quemaduras de primer grado, sobre todo a altas temperaturas o con los usuarios que sufren de mala circulación o disminución de la sensibilidad; en dicho caso se recomienda el uso de un trípode o precauciones similares.</p>
	<p><u>No deje una parte del cuerpo en contacto con el producto durante periodos largos de tiempo mientras el producto está encendido.</u> El incumplimiento de esta precaución puede resultar en quemaduras de primer grado, sobre todo durante su uso prolongado a altas temperaturas o con los usuarios que sufren de mala circulación o disminución de la sensibilidad; en dicho caso se recomienda el uso de un trípode o precauciones similares.</p>

⚠️ ADVERTENCIA

! No usar en presencia de objetos inflamables, gases explosivos o polvo.

! Cuando transporte la pila, colóquela en la cámara digital o manténgala dentro del estuche. Al almacenar la pila, guárdela en el estuche. Cuando la deseché, tape los terminales de la misma con cinta aislante.

El contacto con otros objetos metálicos o pilas podría provocar la explosión o incendio de la pila.

! Mantenga las tarjetas de memoria, zapatas y otras piezas pequeñas fuera del alcance de los niños.

Los niños podrían ingerir piezas pequeñas; mantener fuera del alcance de los niños. Si un niño ingiere una pieza pequeña, busque asistencia médica o de emergencia.

! Mantener fuera del alcance de los niños.

Entre los elementos que pueden causar lesiones están: la correa, que podría enredarse alrededor del cuello del niño causando estrangulación, y el flash, que podría provocar daños visuales.

! Siga las indicaciones del personal de la línea aérea o del hospital.

Este producto genera emisiones de radiofrecuencia que podrían interferir con equipos de navegación o médicos.

⚠️ PRECAUCIÓN

! No utilice esta cámara en lugares en los que existan vapores de aceite o similares, humedad o polvo. Si lo hiciera podría producirse un incendio o sufrir descargas eléctricas.

! No deje esta cámara en lugares expuestos a altas temperaturas. No deje la cámara en lugares tales como un vehículo cerrado o donde dé la luz directa del sol. Podría producir un incendio.

! No coloque objetos pesados sobre la cámara. Esto podría hacer que el objeto pesado se cayera y producir lesiones.

⚠️ PRECAUCIÓN

! No mueva la cámara mientras el adaptador de alimentación de CA esté conectado. No tire del cable de conexión para desconectar el adaptador de alimentación de CA. Esto podría estropear el cable de alimentación y provocar un incendio o descargas eléctricas.

! No tape ni envuelva la cámara o el adaptador de alimentación de CA con un paño o manta.

Esto podría causar un recalentamiento que deformaría la carcasa o podría provocar un incendio.

! Cuando limpie la cámara o no tenga intención de utilizarla durante un tiempo prolongado, extraiga la pila y desconecte y desenchufe el adaptador de alimentación de CA. Si no lo hiciera, podría producirse un incendio o sufrir descargas eléctricas.

! Al terminar de cargar la pila, desconecte el cargador del enchufe de la red. Si deja el cargador enchufado a la red se puede producir un incendio.

! Cuando se extrae una tarjeta de memoria, la tarjeta puede salir rápidamente expulsada de la ranura. Utilice el dedo para sujetarla y suéltela cuidadosamente. Podrían producirse lesiones al expulsar la tarjeta.

! Solicite periódicamente la revisión y limpieza interna de su cámara. Si se acumula polvo en su cámara podría dar lugar a un incendio o descargas eléctricas. Póngase en contacto con su proveedor FUJIFILM habitual para que realice la limpieza interna cada dos años. Por favor, tenga en cuenta que este no es un servicio gratuito.

! Si la pila se sustituye incorrectamente, existe el riesgo de explosión. Sustitúyala sólo con una del mismo tipo o equivalente.

La pila y el suministro eléctrico

Nota: Compruebe el tipo de pila que utiliza su cámara y lea las secciones correspondientes.

A continuación se describe cómo utilizar correctamente las pilas y prolongar así su vida útil. El uso incorrecto reduciría la vida útil de la pila o podría causar fugas, sobrecalentamientos, incendios o explosiones.

Pilas de ion de litio

Lea este apartado si su cámara utiliza pilas recargables de ion de litio.

La pila no sale de fábrica cargada. Cargue la pila antes de utilizarla. Si no va a utilizar la pila, guárdela en su estuche.

■ Notas sobre la pila

La pila se va descargando gradualmente al no utilizarse. Cargue la pila uno o dos días antes de utilizarla.

Si apaga la cámara cada vez que no la utilice prolongará la vida útil de la pila.

La capacidad de la pila disminuye a bajas temperaturas; una pila descargada puede no funcionar si está fría. Guarde una pila de repuesto completamente cargada en un lugar cálido y sustitúyala si fuese necesario, o conserve la pila en su bolsillo o en cualquier otro lugar cálido y colóquela en la cámara únicamente al realizar fotografías. No deje que la pila entre en contacto directo con calentadores de manos ni con cualquier otro dispositivo de calefacción.

■ Carga de la pila

Cargue la pila en el cargador de pilas suministrado. Los tiempos de carga podrían aumentar a temperaturas ambientales inferiores a los +10 °C o superiores a los +35 °C. No intente cargar la pila a temperaturas superiores a los 40 °C; a temperaturas inferiores a los 0 °C, la pila no se cargará.

No intente recargar una pila totalmente cargada. Sin embargo, la pila tampoco necesitará estar completamente descargada antes de cargarla.

La pila podría notarse caliente al tacto justo después de cargarla o de utilizarla. Esto es normal.

■ Vida de la pila

A temperaturas normales, la pila puede recargarse unas 300 veces. Una reducción considerable de la duración de la carga de la pila indica que ha llegado al final de su vida útil y debe ser reemplazada.

■ Almacenamiento

Si una pila permanece almacenada durante largos períodos de tiempo encontrándose cargada, el rendimiento de la pila puede resultar afectado negativamente. Antes de almacenar una pila, deje que se agote completamente.

Si no va a utilizar la cámara durante largos períodos de tiempo, extraiga la pila y guárdela en un lugar seco que posea una temperatura ambiental de entre +15 °C a +25 °C. No la guarde en lugares en los que esté expuesta a altas temperaturas.

■ Precauciones: Manejo de la pila

- No la transporte ni la guarde de manera que pueda entrar en contacto con objetos metálicos, como por ejemplo collares u horquillas del pelo.
- No la exponga a llamas o fuentes de calor.
- No la desmonte ni la modifique.
- Utilícela únicamente con los cargadores designados.
- Deseche las pilas usadas rápidamente.
- No someter a fuertes impactos, ni tirar contra el suelo.
- Evite que entre en contacto con el agua.
- Mantenga los terminales limpios.
- La pila y la carcasa de la cámara podrían estar calientes al tacto tras un uso prolongado. Esto es normal.

■ Desecho

Deshágase de las pilas usadas en conformidad con las normativas locales.

Adaptadores de alimentación de CA (disponibles por separado)

Utilice únicamente los adaptadores de alimentación de CA FUJIFILM que se especifican para el uso con esta cámara. Utilizar otros adaptadores podría dañar la cámara.

- El adaptador de alimentación de CA está diseñado para su uso exclusivo en interiores.
- Asegúrese de comprobar que la clavija de CC esté firmemente conectada a la cámara.
- Apague la cámara antes de desconectar el adaptador. Desconecte el adaptador tirando de la clavija, no del cable.
- No lo utilice con otros dispositivos.
- No lo desmonte.
- No lo exponga a fuertes fuentes de calor o humedad.
- No lo someta a fuertes impactos.
- Durante su uso, el adaptador podría emitir un olor extraño o notarse caliente al tacto. Esto es normal.
- Si el adaptador produce interferencias de radio, reoriente o coloque la antena receptora en otro lugar.

Uso de la cámara

- No apunte la cámara a fuentes de luz extremadamente brillantes, como por ejemplo al sol en un día despejado. Si hace caso omiso de esta precaución podría dañar el sensor de imagen de la cámara.
- La luz solar intensa enfocada a través del visor puede dañar el panel del visor electrónico (EVF). No apunte al sol con el visor electrónico.

Realización de disparos de prueba

Antes de tomar fotografías de eventos importantes (como por ejemplo bodas o antes de llevarse la cámara en un viaje), realice disparos de prueba y compruebe los resultados para asegurarse de que la cámara funciona con normalidad. FUJIFILM Corporation no se hace responsable por los daños o pérdidas de ingresos incurridos como resultado de un mal funcionamiento del producto.

Notas sobre derechos de autor

Las imágenes grabadas mediante su sistema de cámara digital no se pueden utilizar de forma que infrinjan las leyes de los derechos de autor (copyright) sin consentimiento del propietario, a menos que estén destinadas exclusivamente al uso personal. Tenga en cuenta que algunas restricciones se aplican a las fotografías de espectáculos sobre un escenario, diversiones y exhibiciones, incluso aunque estén destinadas a un uso puramente personal. Se advierte a los usuarios de que la transferencia de tarjetas de memoria que contengan imágenes o datos protegidos por las leyes de propiedad intelectual sólo está autorizada siempre que cumplan con las leyes vigentes y dentro de las restricciones que las mismas incluyan.

Manejo

Para asegurarse de que las imágenes se graben correctamente, no someta la cámara a impactos o fuertes golpes mientras esté grabando las mismas.

Cristal líquido

Si la pantalla es dañada, deberá tomar las medidas necesarias para evitar todo contacto con el cristal líquido. Si se presenta alguna de las siguientes situaciones tome urgentemente las acciones indicadas:

- **Si el cristal líquido entra en contacto con su piel**, limpie el área afectada con un paño y a continuación lávela profusamente con jabón y agua corriente.
- **Si el cristal líquido entra en contacto con sus ojos**, lávese profusamente los ojos con agua limpia durante al menos 15 minutos y después busque asistencia médica.
- **Si ingiere cristal líquido**, lávese la boca profusamente con agua. Beba grandes cantidades de agua y trate de provocarse vómitos, a continuación busque asistencia médica.

Aunque la pantalla ha sido fabricada utilizando tecnología de la más alta precisión, podría contener píxeles que permanezcan siempre iluminados o que no se iluminen nunca. Esto no indica un mal funcionamiento y las imágenes grabadas con el producto no se verán afectadas:

Información sobre marcas comerciales

Digital Split Image es una marca comercial o una marca comercial registrada de FUJIFILM Corporation. xD-Picture Card y  son marcas comerciales de FUJIFILM Corporation. Los tipos de letra aquí introducidos han sido desarrollados exclusivamente por DynaComware Taiwan Inc. Macintosh y Mac OS son marcas comerciales de Apple Inc. en los EE. UU. y otros países. El logotipo de Windows es una marca comercial del grupo empresarial Microsoft. Wi-Fi® y Wi-Fi Protected Setup® son marcas registradas de Wi-Fi Alliance. Los logotipos SDHC y SDXC son marcas comerciales de SD-3C, LLC. El logotipo HDMI es una marca comercial. El resto de nombres comerciales mencionados en este manual son marcas comerciales o marcas comerciales registradas de sus respectivos propietarios.

Interferencias eléctricas

Esta cámara puede producir interferencias en equipos de aviación o en equipos utilizados en hospitales. Consulte a los miembros del hospital o de la línea aérea antes de utilizar la cámara en un hospital o aeronave.

Sistemas de televisión en color

NTSC (Comisión Nacional de Sistema de Televisión) es una especificación sobre la transmisión de señales de televisión en color utilizado principalmente en Estados Unidos, Canadá y Japón. PAL (Línea de Fase Alternada) es un sistema de televisión en color utilizado principalmente en Europa y China.

Exif Print (Exif versión 2.3)

Exif Print es un formato de archivo de cámaras digitales revisado recientemente en el cual se almacena información junto con las fotografías para obtener una reproducción en color óptima durante la impresión.

AVISO IMPORTANTE: Leer antes de usar el software

Está prohibida la exportación directa o indirecta, completa o en parte, del software con licencia sin el permiso de las autoridades gubernamentales correspondientes.

AVISOS

Para prevenir un incendio o riesgo de descargas eléctricas, no exponga la unidad a la lluvia o humedad.

Lea las "Notas de seguridad" y asegúrese de comprenderlas antes de utilizar la cámara.

Material de perclorato: Es posible que requiera una manipulación especial. Consultar: <http://www.dtsc.ca.gov/hazardouswaste/perchlorate>

Para los clientes en los EE.UU.

Se ha probado su cumplimiento con las normas FCC

PARA USO DOMÉSTICO O EN OFICINAS

Declaración FCC: este dispositivo cumple con la Parte 15 de las normas de la FCC. El funcionamiento está sujeto a las dos condiciones siguientes: (1) este dispositivo no debe causar interferencias perjudiciales; y (2) este dispositivo debe aceptar cualquier interferencia recibida, incluyendo las interferencias que puedan causar un funcionamiento no deseado.

PRECAUCIÓN: Este producto ha sido sometido a prueba y encontrado en conformidad con los límites establecidos para los dispositivos digitales de clase B en conformidad con la Parte 15 de las normas de la FCC. Estos límites están diseñados para proporcionar una protección razonable frente a interferencias dañinas en instalaciones residenciales. Este equipo genera, utiliza y puede irradiar energía de radiofrecuencia y, si no se instala y utiliza de acuerdo con las instrucciones, puede causar interferencias perjudiciales en las comunicaciones de radio. Sin embargo, no hay garantía de que no se produzcan interferencias en una instalación en particular. Si este equipo causa interferencias perjudiciales en la recepción de radio o televisión, lo cual puede determinarse apagando y encendiendo el equipo, se recomienda al usuario que intente corregir dichas interferencias tomando una o más de las siguientes medidas:

- Vuelva a orientar o a ubicar la antena receptora.
- Aumente la separación entre el equipo y el receptor.
- Conecte el equipo a una toma de corriente de un circuito diferente de aquel al que está conectado el receptor.
- Consulte al distribuidor o a un técnico de radio/TV experimentado para obtener ayuda.

Aviso de la FCC: Cualquier cambio o modificación que no haya sido aprobado expresamente por la parte responsable del cumplimiento podrían anular la autoridad del usuario para operar este equipo.

Este transmisor no debe colocarse ni funcionar conjuntamente con ninguna otra antena o transmisor.

Declaración de exposición a radiación: Este dispositivo cumple con los requisitos gubernamentales de exposición a las ondas de radio. Este dispositivo ha sido diseñado y fabricado para no exceder los límites de emisión para la exposición a la energía de radiofrecuencia (RF) establecidos por la Comisión Federal de Comunicaciones del gobierno de los EE. UU.

El estándar de exposición de los dispositivos inalámbricos emplea una unidad medición conocida como Tasa de Absorción Específica, o SAR. El límite SAR establecido por la FCC es 1,6 W/kg. Las pruebas SAR se realizan usando posiciones de funcionamiento estándar aceptadas por la FCC con el dispositivo transmitiendo a su nivel de energía certificada más alto en todas las bandas de frecuencia probadas.

Notas sobre la concesión: Para cumplir con la Parte 15 de las normas de la FCC, este producto debe usarse con un cable A/V de núcleo de ferrita especificado por Fujifilm, el cable USB cable y el cable de alimentación CC.



El producto adquirido recibe el suministro de energía de una pila de ion de litio reciclable. Llame al teléfono 1-800-8-BATTERY para obtener información sobre cómo reciclar esta pila.

Para los clientes en Canadá

CAN ICES-3 (B)/NMB-3(B)

PRECAUCIÓN: Este aparato digital de clase B cumple con la ICES-003 canadiense.

Declaración de la industria canadiense: Este dispositivo cumple con las RSS libres de licencia de la industria canadiense. El funcionamiento está sujeto a las dos condiciones siguientes: (1) este dispositivo no debe causar interferencias perjudiciales; y (2) este dispositivo debe aceptar cualquier interferencia, incluyendo las interferencias que puedan causar un funcionamiento no deseado del dispositivo.

Este dispositivo y su(s) antena(s) no deben ser colocados ni utilizarse junto con ninguna otra antena o transmisor, a excepción de las radios incorporadas probadas. La función de selección de código de país se deshabilita para los productos comercializados en EE. UU./Canadá.

Declaración de exposición a la radiación: Las pruebas científicas disponibles no indican problemas de salud asociados al uso de dispositivos inalámbricos de baja potencia. Sin embargo, no existen pruebas de que estos dispositivos inalámbricos de baja potencia sean totalmente seguros. Los dispositivos inalámbricos de baja potencia emiten durante el uso niveles bajos de energía de radiofrecuencia (RF) en la gama de microondas. Mientras que altos niveles de RF pueden producir efectos en la salud (calentando los tejidos), la exposición a RF de bajo nivel no produce efectos de calentamiento y no causa efectos adversos conocidos para la salud. Muchos estudios sobre exposiciones a RF de bajo nivel no han encontrado ningún efecto biológico. Algunos estudios han sugerido que puede haber algunos efectos biológicos, pero tales conclusiones no se han visto confirmadas por investigaciones adicionales. X-T2 ha sido sometido a pruebas y se ha determinado que cumple con los límites de exposición a la radiación de IC establecidos para un entorno no controlado y cumple con RSS-102 de las normativas de exposición de radiofrecuencia (RF) de la IC.

Desecho de equipos eléctricos y electrónicos en el hogar

En la Unión Europea, Noruega, Islandia y Liechtenstein: Este símbolo en el producto, o en el manual y en la garantía, y/o en su envoltura indica que este producto no deberá ser tratado como residuo doméstico. Por el contrario, deberá llevarlo al punto de recolección aplicable para el reciclado del equipo electrónico y eléctrico.



Al asegurarse de que este producto sea desechado correctamente, ayudará a prevenir potenciales daños al medio ambiente y a la salud de las personas que podrían derivarse del desecho incorrecto de este producto.

Este símbolo en las pilas o acumuladores indica que las pilas no deberán ser tratadas como residuos domésticos.



Si su equipo posee pilas extraíbles o acumuladores, deséchelos por separado en conformidad con sus requisitos locales.

El reciclaje de materiales ayudará a la conservación de los recursos naturales. Para obtener más información sobre el reciclaje de este producto, póngase en contacto con su oficina municipal local, su servicio de recogida de basuras o la tienda en la que adquirió el producto.

En países no pertenecientes a la Unión Europea, Noruega, Islandia y Liechtenstein: Si desea desear este producto, incluyendo las pilas o acumuladores, póngase en contacto con sus autoridades locales y consulte cuál es el mejor modo de desecho.

En Japón: Este símbolo en las pilas indica que se deben desechar por separado.



Li-ion

Asegúrese de leer estas notas antes de utilizar el producto

Instrucciones de seguridad

- Asegúrese de que utiliza el objetivo correctamente. Antes del uso, lea estas notas de seguridad y el *Manual del propietario* de la cámara con la máxima atención.
- Después de leer estas notas de seguridad, guárdelas en un lugar seguro.

Acerca de los iconos

Los iconos que se muestran a continuación se usan en este documento para indicar la gravedad y el peligro que pueden existir si no se tiene en cuenta la información indicada por el icono y si, como resultado, el producto se utiliza incorrectamente.



ADVERTENCIA

Este icono indica que si se ignora la advertencia, el uso inadecuado del producto puede causar la muerte o lesiones graves.



PRECAUCIÓN

Este icono indica que si se ignora este aviso, el uso inadecuado del producto puede causar lesiones personales o daños materiales.

Los iconos que se reproducen más abajo son utilizados para indicar la naturaleza de las instrucciones que deben cumplirse.



Los iconos triangulares indican al usuario una información que requiere su atención ("Importante").



Los iconos circulares con una barra diagonal indican al usuario que la acción que se indica está prohibida ("Prohibido").



Los círculos en negro con un signo de exclamación indican al usuario que debe realizar alguna acción ("Obligatorio").



ADVERTENCIA



No sumergir o exponer al agua. Si se hace caso omiso de esta precaución, podría producirse un incendio o descargas eléctricas.



No desmontar (no abrir la tapa). Si hace caso omiso de esta precaución, podría producirse un incendio, sufrir una descarga eléctrica o lesiones debido a un error en el funcionamiento del producto.



Si a causa de una caída o accidente la tapa se abre, no toque las partes expuestas. Si hace caso omiso de esta precaución, podría producirse un incendio o sufrir una descarga eléctrica al tocar las partes dañadas. Extraiga las pilas inmediatamente, teniendo mucho cuidado de evitar lesiones o descargas eléctricas, y lleve el producto al punto de adquisición para consulta.



No colocar sobre superficies inestables. El producto podría caer, provocando lesiones.



No mire al sol a través del objetivo o de los visores de la cámara. Si no cumple con esta precaución se podrían causar discapacidades visuales permanentes.

 **PRECAUCIÓN**



No utilizar ni almacenar en ubicaciones expuestas al vapor o humo o muy húmedas o extremadamente polvorientas. Si se hace caso omiso de esta precaución, podrían producirse incendios o descargas eléctricas.



No dejar expuesto a la luz solar directa o en ubicaciones sometidas a temperaturas muy altas, como por ejemplo en el interior de un vehículo en un día soleado. Si se hace caso omiso de esta precaución podría producirse un incendio.



Mantener fuera del alcance de los niños. Este producto puede producir lesiones en manos de un niño.



No utilizar con las manos mojadas. Si se hace caso omiso de esta precaución podrían sufrirse descargas eléctricas.



Mantenga el sol apartado del encuadre al fotografiar sujetos a contraluz. La luz solar incidiendo en la cámara con el sol en o cerca del encuadre puede causar un incendio o quemaduras.



Si no va a utilizar el producto, vuelva a colocar las tapas del objetivo y almacénelo fuera del alcance de la luz solar. La luz solar enfocada a través del objetivo puede causar incendios o quemaduras.



No desplace la cámara o el objetivo si están instalados en un trípode. El producto podría caer o golpear objetos, provocando lesiones.

Aviso normativo de la Unión Europea

Este producto cumple con las siguientes directivas de la UE:

- Directiva de RoHS 2011/65/UE
- Directiva de RE 2014/53/UE

Por la presente, FUJIFILM Corporation declara que el tipo de equipo radioeléctrico FF160001 es conforme con la Directiva 2014/53/UE.

El texto completo de la declaración UE de conformidad está disponible en la dirección Internet siguiente: http://www.fujifilm.com/products/digital_cameras/x/fujifilm_x_t2/pdf/index/fujifilm_x_t2_cod.pdf

Este cumplimiento está indicado por la siguiente marca de conformidad ubicada en el producto:



Esta marca es válida para productos que no son de telecomunicaciones y productos de telecomunicaciones armonizados de la UE (por ejemplo, Bluetooth).

IMPORTANTE: Antes de utilizar el transmisor inalámbrico integrado de la cámara, lea las siguientes advertencias.

- Ⓐ Este producto, el cual posee una función de encriptación desarrollada en los Estados Unidos, está regido por las normativas de la Administración de exportación de los Estados Unidos y no deberá ser exportado o reexportado a ningún país sobre el cual los Estados Unidos haya decretado un embargo de bienes.
- **Usar únicamente como parte de una red inalámbrica.** FUJIFILM no se hace responsable por los daños producidos debidos al uso no autorizado. No utilizar con aplicaciones que requieran un alto grado de fiabilidad, por ejemplo con dispositivos médicos u otros sistemas que posean un impacto directo o indirecto sobre la vida humana. Al utilizar el dispositivo en un ordenador y en otros sistemas que demanden un nivel de fiabilidad superior al suministrado por las redes inalámbricas, asegúrese de tomar todas las precauciones necesarias para mantener un entorno seguro y evitar funcionamientos erróneos.
- **Usar únicamente en el país de adquisición.** Este dispositivo está en conformidad con las regulaciones vigentes respectivas a los dispositivos de redes inalámbricas del país de adquisición. Cumpla con todas las normativas locales al utilizar el dispositivo. FUJIFILM no se hace responsable por los problemas surgidos del uso en otras jurisdicciones.
- **Los datos inalámbricos (imágenes) podrían ser interceptados por terceras personas.** No se garantiza la seguridad de los datos transmitidos mediante redes inalámbricas.
- **No usar el dispositivo en ubicaciones sometidas a campos magnéticos, electricidad estática o interferencias de radio.** No utilice el transmisor cerca de hornos microondas o en ubicaciones sometidas a campos magnéticos, electricidad estática o interferencias de radio que puedan bloquear la recepción de las señales inalámbricas. Si el transmisor se utiliza cerca de otros dispositivos inalámbricos que operen en la banda 2,4 GHz, podría producirse una interferencia mutua.
- **El transmisor inalámbrico emite en la banda 2,4 GHz y utiliza la modulación DSSS y OFDM.**

Dispositivos de red inalámbricos: Precauciones

- **Este dispositivo emite en la misma frecuencia que los dispositivos médicos, educativos y comerciales y que los transmisores inalámbricos.** Igualmente emite en la misma frecuencia que la de los transmisores con licencia y algunos transmisores sin licencia de bajo voltaje especiales utilizados en sistemas de seguimiento RFID en líneas de producción en cadena y similares.
- **Para evitar interferir en dichos dispositivos, tenga en cuenta las siguientes precauciones.** Antes de utilizar este dispositivo, compruebe que el transmisor RFID no está activado. Si confirma que el dispositivo provoca interferencias en transmisores con licencia utilizados para el seguimiento RFID, deje de usar la frecuencia afectada o mueva el dispositivo a otra ubicación. Si nota que el dispositivo causa interferencias en sistemas de seguimiento RFID de bajo voltaje, contacte con un representante de FUJIFILM.

2.4DS/OF4

Esta pegatina indica que el dispositivo funciona en la banda 2,4 GHz utilizando la modulación DSSS y OFDM y que podría causar interferencias a distancias inferiores a los 40 m.

Cuidado del producto

Para poder disfrutar de forma continua de este producto, tenga en cuenta las siguientes precauciones.

Cuerpo de la cámara: Utilice un paño suave y seco para limpiar el cuerpo de la cámara después de cada uso. No utilice alcohol, disolvente o cualquier otro producto químico volátil, que podrían decolorar o deformar el cuero del cuerpo de la cámara. Cualquier líquido sobre la cámara se debe limpiar de inmediato con un paño suave y seco. Utilice una perilla para extraer el polvo del monitor evitando rallarlo, y a continuación límpielo suavemente con un paño seco y suave. Las manchas se pueden eliminar limpiando suavemente con un papel de limpieza para objetivos de FUJIFILM, el cual debe tener una pequeña cantidad de líquido para limpieza de objetivos. Para evitar que el polvo penetre en la cámara, vuelva a colocar la tapa del cuerpo cuando no haya ningún objetivo instalado.

Sensor de imagen: Si hay múltiples fotografías marcadas por puntos o manchas en los mismos lugares, podría indicar la presencia de polvo en el sensor de imagen. Limpie el sensor usando  **AJUSTE DE USUARIO > LIMPIEZA DEL SENSOR.**

Limpieza del sensor de imagen

El polvo que no pueda limpiarse usando **⚙ AJUSTE DE USUARIO > LIMPIEZA DEL SENSOR** puede eliminarse manualmente según se describe a continuación.

! Tenga en cuenta que las reparaciones o sustituciones del sensor de imagen a causa de un daño durante la limpieza están sometidas a cargos.

- 1** Use una perilla (no un cepillo) para eliminar el polvo del sensor.

! No utilice un cepillo o una perilla con cepillo. Si se hace caso omiso de esta precaución, el sensor podría dañarse.

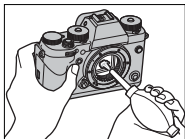

- 2** Compruebe si el polvo ha sido eliminado. Repita los pasos 1 y 2 según sea necesario.
- 3** Vuelva a colocar la tapa del cuerpo o el objetivo.

Visualización de la versión del firmware

Siga los pasos indicados a continuación para visualizar la versión del firmware de la cámara.

- 1 Introduzca una tarjeta de memoria.
- 2 Encienda la cámara mientras mantiene pulsado el botón **DISP/BACK**.



Para más información sobre las actualizaciones del firmware, visite:

http://www.fujifilm.com/support/digital_cameras/software/fw_table.html

Resolución de problemas

Consulte la tabla siguiente si tiene problemas al usar su cámara. Si no encuentra aquí la solución, póngase en contacto con su distribuidor FUJIFILM local.

Energía y pila

Problema	Solución
La cámara no se enciende.	<ul style="list-style-type: none">• La pila está agotada: Cargue la pila o introduzca una pila de repuesto completamente cargada (📖 28).• La pila está incorrectamente instalada: Vuelva a introducirla en la orientación correcta (📖 32).• La tapa del compartimento de las pilas no está bloqueada: Bloquee la tapa del compartimento de las pilas (📖 32).
El monitor no se enciende.	El monitor podría no encenderse si apaga y vuelve a encender la cámara rápidamente. Pulse el disparador hasta la mitad para encender el monitor.
La pila se agota rápidamente.	<ul style="list-style-type: none">• La pila está fría: Caliente la pila colocándola en su bolsillo o en otro lugar cálido y vuelva a instalarla en la cámara justo antes de tomar una fotografía.• Los terminales de la pila están sucios: Limpie los terminales con un paño suave y seco.• Sí está seleccionado para AF/MF AJUSTE DE AF/MF > PRE-AF: Desactive PRE-AF (📖 139).• La pila ha sido cargada múltiples veces: La pila ha alcanzado el final de su vida útil. Adquiera una nueva pila.

Problema	Solución
La cámara se apaga repentinamente.	La pila está agotada: Cargue la pila o introduzca una pila de repuesto completamente cargada (📖 28).
La carga no comienza.	Vuelva a introducir la pila en la orientación correcta y asegúrese de que el cargador esté conectado (📖 28, 32).
La carga es lenta.	Cargue la pila a temperatura ambiente.
La lámpara indicadora de carga parpadea, pero la pila no se carga.	<ul style="list-style-type: none"> • Los terminales de la pila están sucios: Limpie los terminales con un paño suave y seco (📖 32). • La pila ha sido cargada múltiples veces: La pila ha alcanzado el final de su vida útil. Adquiera una pila nueva. Si la pila sigue sin cargar, póngase en contacto con su distribuidor FUJIFILM (📖 292).

Menús y pantallas



Problema	Solución
Las pantallas no están en español.	Seleccione ESPAÑOL para  AJUSTE DE USUARIO > 言語/LANG. (📖 44, 200).

Disparo



Problema	Solución
No se toma ninguna imagen al pulsar el disparador.	<ul style="list-style-type: none"> • La tarjeta de memoria está llena: Introduzca una tarjeta de memoria nueva o borre imágenes (📖 35, 178). • La memoria no ha sido formateada: Formatee la tarjeta de memoria (📖 197). • Los contactos de la tarjeta de memoria están sucios: Limpie los contactos con un paño suave y seco.

Problema	Solución
<p>No se toma ninguna imagen al pulsar el disparador (continuación).</p>	<ul style="list-style-type: none"> • Tarjeta de memoria dañada: Introduzca una nueva tarjeta de memoria (📖 35). • La pila está agotada: Cargue la pila o introduzca una pila de repuesto completamente cargada (📖 28). • La cámara se ha apagado automáticamente: Encienda la cámara (📖 40). • Está usando un adaptador de montura de terceros: Seleccione SÍ para DISPARAR SIN OBJETIVO (📖 225).
<p>Aparece moteado (“ruido”) en el monitor o en el visor cuando se pulsa el disparador hasta la mitad.</p>	<p>Cuando el sujeto se encuentra escasamente iluminado, se aumenta la ganancia para ayudar a la composición y se reduce la apertura, lo que podría provocar un moteado perceptible cuando se muestre una vista previa de las imágenes en las pantallas. No afecta a las imágenes que se toman con la cámara.</p>
<p>La cámara no enfoca.</p>	<p>El sujeto no es adecuado para el enfoque automático: Use el bloqueo del enfoque o el enfoque manual (📖 90).</p>
<p>No se detecta ningún rostro.</p>	<ul style="list-style-type: none"> • El rostro del sujeto está oscurecido por gafas de sol, un sombrero, cabello largo o cualquier otro objeto: Elimine las obstrucciones (📖 140). • El rostro del sujeto ocupa solamente una pequeña área de la foto: Modifique la composición de modo que el rostro del sujeto ocupe una mayor área de la foto (📖 140). • El rostro del sujeto está inclinado o en posición horizontal: Solicite al sujeto que enderece la cabeza (📖 140).

Problema	Solución
<p>No se detecta ningún rostro (continuación).</p>	<ul style="list-style-type: none"> • La cámara está inclinada: Mantenga la cámara nivelada. • El rostro del sujeto está escasamente iluminado: Realice los disparos con mayor iluminación.
<p>Se ha seleccionado el sujeto incorrecto.</p>	<p>El sujeto seleccionado se encuentra más cerca del centro de la foto que el sujeto principal. Reconponga la imagen o desactive la detección de rostros y encuadre la imagen utilizando el bloqueo de enfoque (📖 90).</p>
<p>El flash no se dispara.</p>	<p>La pila está agotada: Cargue la pila o introduzca una pila de repuesto completamente cargada (📖 28).</p>
<p>El flash no ilumina completamente al sujeto.</p>	<ul style="list-style-type: none"> • El sujeto no se encuentra dentro del alcance del flash: Coloque al sujeto dentro del alcance del flash. • La ventana del flash está obstruida: Sujete la cámara correctamente. • La velocidad de obturación es más rápida que $\frac{1}{250}$ s: Seleccione una velocidad de obturación más lenta (📖 62, 70).
<p>Las imágenes están desenfocadas.</p>	<ul style="list-style-type: none"> • El objetivo está sucio: Limpie el objetivo (📖 277). • El objetivo está bloqueado: Mantenga los objetos lejos del objetivo (📖 47). • ! AF se visualiza durante el disparo y el cuadro de enfoque aparece visualizado en color rojo: Compruebe el enfoque antes de disparar (📖 48).
<p>Las imágenes están manchadas.</p>	<ul style="list-style-type: none"> • La velocidad de obturación es lenta y la temperatura ambiente es alta: Esto es normal y no indica un mal funcionamiento.

Problema	Solución
Las imágenes están manchadas (continuación).	<ul style="list-style-type: none"> • Es necesaria la asignación de píxeles: Realice la asignación de píxeles usando  AJUSTE DE CALIDAD DE LA IMAGEN > ASIGNACIÓN DE PÍXELES ( 128). • La cámara ha sido utilizada continuamente a altas temperaturas o se visualiza una advertencia de temperatura: Apague la cámara y espere hasta que se enfríe ( 40).

Reproducción

Problema	Solución
Las imágenes tienen puntos.	Las imágenes se tomaron con otra cámara o modelo diferente.
El zoom de reproducción no está disponible.	Las imágenes fueron creadas utilizando REDIMENSIONAR o se tomaron con otra cámara o modelo diferente.
No se reproduce ningún sonido en los vídeos.	<ul style="list-style-type: none"> • El volumen de reproducción es demasiado bajo: Ajuste el volumen de reproducción ( 207). • El micrófono estaba obstruido: Sujete la cámara correctamente durante la grabación. • El altavoz está obstruido: Sujete la cámara correctamente durante la reproducción.
Las imágenes seleccionadas no se borran.	Algunas de las imágenes seleccionadas para borrarse están protegidas. Quite la protección utilizando el dispositivo con el que inicialmente protegió las imágenes ( 183).
La numeración de archivos se reinicia inesperadamente.	Se abrió la tapa del compartimiento de las pilas mientras la cámara estaba encendida. Apague la cámara antes de abrir la tapa del compartimiento de las pilas ( 230).

Conexiones

Problema	Solución
El monitor está en blanco.	<p>La cámara está conectada a un televisor: Las imágenes serán visualizadas en el televisor en lugar de en el monitor de la cámara (📖 280).</p>
Ausencia de imagen o sonido en el televisor.	<ul style="list-style-type: none"> • La cámara no está conectada adecuadamente: Conecte la cámara correctamente (📖 280). • La entrada del televisor está configurada en “TV”: Ajuste la entrada a “HDMI”(📖 280). • El volumen del televisor es demasiado bajo: Use los controles del televisor para ajustar el volumen (📖 280).
Tanto el televisor como la pantalla de la cámara están en blanco.	<p>El modo de visualización seleccionado con el botón VIEW MODE es SOLO EVF + : coloque su ojo en el visor o utilice el botón VIEW MODE para elegir otro modo de visualización.</p>
El ordenador no reconoce la cámara.	<p>Asegúrese de que la cámara y el ordenador estén correctamente conectados (📖 284).</p>
No puede transferir archivos RAW o JPEG al ordenador.	<p>Use MyFinePix Studio para transferir imágenes (solo Windows; 📖 284).</p>

Transferencia inalámbrica

Para obtener información adicional sobre la resolución de problemas con las conexiones inalámbricas, visite: <http://digital-cameras.support.fujifilm.com/app?pid=x>



Problema	Solución
Problemas al conectar o cargar imágenes a un teléfono inteligente.	<ul style="list-style-type: none">• El teléfono inteligente está demasiado lejos: Acerque los dispositivos (📖 282).• Dispositivos cercanos están causando interferencias de radio: Aleje la cámara y el teléfono inteligente de los hornos microondas o de los teléfonos inalámbricos (📖 282).
No puede cargar imágenes.	<ul style="list-style-type: none">• El teléfono inteligente está conectado a otro dispositivo: El teléfono inteligente y la cámara solamente pueden conectarse a un dispositivo a la vez. Finalice la conexión y vuelva a intentarlo (📖 282).• Hay varios teléfonos inteligentes en las proximidades: Reintente la conexión. La presencia de varios teléfonos inteligentes puede dificultar la conexión (📖 282).• La imagen actual pertenece a un vídeo o ha sido creada en otro dispositivo y no puede cargarse a un teléfono inteligente (📖 282).
El teléfono inteligente no mostrará imágenes.	Seleccione SÍ para ⏏ AJUSTE DE CONEXIÓN > CONFIG. INALÁMB. > REDUC. IMAG. 3M . Seleccionar NO aumenta los tiempos de carga de las imágenes de gran tamaño; además, algunos teléfonos podrían no ser capaces de mostrar imágenes superiores a cierto tamaño (📖 234).

Varios

Problema	Solución
<p>La cámara no responde.</p>	<ul style="list-style-type: none"> • Funcionamiento erróneo temporal de la cámara: Extraiga y vuelva a introducir la pila (📖 32). • La pila está agotada: Cargue la pila o introduzca una pila de repuesto completamente cargada (📖 28). • La cámara está conectada a una LAN inalámbrica: Finalice la conexión.
<p>La cámara no funciona de la forma esperada.</p>	<p>Extraiga y vuelva a introducir la pila (📖 32). Si el problema vuelve a aparecer, póngase en contacto con su distribuidor FUJIFILM.</p>
<p>Sin sonido.</p>	<p>Ajuste el volumen (📖 204).</p>







Mensajes y pantallas de advertencia

Las siguientes advertencias aparecen en la pantalla.

Advertencia	Descripción
 (rojo)	Carga baja. Cargue la pila o introduzca una pila de repuesto completamente cargada.
 (parpadea en rojo)	Pila agotada. Cargue la pila o introduzca una pila de repuesto completamente cargada.
!AF (se visualiza en rojo con cuadros de enfoque rojos)	La cámara no puede enfocar. Utilice la función de bloqueo de enfoque para enfocar otro sujeto a la misma distancia y, a continuación, vuelva a componer la imagen.
La apertura o la velocidad de obturación se indican en rojo	El sujeto es demasiado brillante o demasiado oscuro y la imagen estará sub o sobreexpuesta. Utilice el flash para obtener iluminación adicional al realizar fotografías de sujetos escasamente iluminados.
ERROR DE ENFOQUE ERROR CONTROL DEL OBJETIVO APAGUE LA CÁMARA Y ENCIENDA LA DE NUEVO	La cámara funciona de forma incorrecta. Apague la cámara y vuelva a encenderla. Si el mensaje vuelve a aparecer, póngase en contacto con un distribuidor FUJIFILM.
NO HAY TARJETA	El obturador únicamente se abre al haber introducida una tarjeta de memoria. Introduzca una tarjeta de memoria.
TARJETA NO INICIALIZADA	<ul style="list-style-type: none">• La tarjeta de memoria no está formateada o la tarjeta de memoria fue formateada en un ordenador u otro dispositivo: Formatee la tarjeta de memoria usando  AJUSTE DE USUARIO > FORMATEAR.

















Advertencia	Descripción
TARJETA NO INICIALIZADA (continuación)	<ul style="list-style-type: none"> • Los contactos de la tarjeta de memoria requieren limpieza: Limpie los contactos con un paño suave y seco. Si el mensaje vuelve a aparecer, formatee la tarjeta. Si el mensaje persiste, sustituya la tarjeta. • Funcionamiento incorrecto de la cámara: Contacte con un distribuidor de FUJIFILM.
ERROR DE OBJETIVO	Apague la cámara, retire el objetivo y limpie las superficies de montaje, a continuación vuelva a colocar el objetivo y encienda la cámara. Si el problema persiste, póngase en contacto con un distribuidor FUJIFILM.
ERROR DE TARJETA	<ul style="list-style-type: none"> • La tarjeta de memoria no está formateada para utilizarse en la cámara: Formatee la tarjeta. • Los contactos de la tarjeta de memoria requieren limpieza o la tarjeta de memoria está dañada: Limpie los contactos con un paño suave y seco. Si el mensaje vuelve a aparecer, formatee la tarjeta. Si el mensaje persiste, sustituya la tarjeta. • Tarjeta de memoria no compatible: Use una tarjeta de memoria compatible. • Funcionamiento incorrecto de la cámara: Contacte con un distribuidor de FUJIFILM.
TARJETA PROTEGIDA	La tarjeta de memoria está bloqueada. Desbloquee la tarjeta.
OCUPADO	La tarjeta de memoria está formateada de forma incorrecta. Utilice la cámara para formatear la tarjeta.
SD MEMORIA LLENA	La tarjeta de memoria está llena y no se pueden grabar imágenes. Borre algunas imágenes o introduzca una tarjeta de memoria con más espacio libre.
ERROR DE ESCRITURA	<ul style="list-style-type: none"> • Error de tarjeta de memoria o error de conexión: Vuelva a insertar la tarjeta o apague la cámara y luego vuelva a encenderla. Si el mensaje vuelve a aparecer, póngase en contacto con un distribuidor FUJIFILM.

Advertencia	Descripción
ERROR DE ESCRITURA (continuación)	<ul style="list-style-type: none"> • No hay suficiente memoria para grabar imágenes adicionales: Borre algunas imágenes o introduzca una tarjeta de memoria con más espacio libre. • La memoria no ha sido formateada: Formatee la tarjeta de memoria.
¡FIN DE CONTADOR!	<p>La cámara ya no dispone de más números de foto (el número del foto actual es 999-9999). Formatee la tarjeta de memoria y seleccione RENOVAR para ⏏ AJUSTE DE GUARDAR DATOS > CONTADOR. Tome una fotografía para restaurar el contador a 100-0001, a continuación seleccione SEGUIR para CONTADOR.</p>
ERROR DE LECTURA	<ul style="list-style-type: none"> • El archivo está dañado o no fue creado con la cámara: El archivo no puede ser visualizado. • Los contactos de la tarjeta de memoria requieren limpieza: Limpie los contactos con un paño suave y seco. Si el mensaje vuelve a aparecer, formatee la tarjeta. Si el mensaje persiste, sustituya la tarjeta. • Funcionamiento incorrecto de la cámara: Contacte con un distribuidor de FUJIFILM.
FOTO PROTEGIDA	<p>Se ha intentado borrar o girar una imagen protegida. Elimine la protección y vuelva a intentarlo.</p>
NO SE PUEDE	<p>La imagen está dañada o no fue creada con la cámara.</p>
ERROR DE ARCHIVO DPOF	<p>Los pedidos de copias no pueden contener más de 999 imágenes. Copie cualquier imagen adicional que desee imprimir en otra tarjeta de memoria y cree un segundo pedido de impresión.</p>
NO SE PUEDE GIRAR	<p>La imagen seleccionada no se pueden girar.</p>

Advertencia	Descripción
 NO SE PUEDE GIRAR	Los vídeos no se pueden girar.
NO SE PUEDE	La imagen no se puede imprimir utilizando DPOF.
 NO SE PUEDE	Los vídeos no se pueden imprimir utilizando DPOF.
 NO SE PUEDE EJECUTAR	La supresión de ojos rojos no es aplicable a los vídeos.
 NO SE PUEDE EJECUTAR	La supresión de ojos rojos no se puede aplicar a imágenes creadas con otros dispositivos.
NO COINCIDEN: MODO 4K Y MONITOR EXTERNO. CAMBIE MODO VÍDEO	El modo de vídeo seleccionado con la cámara no es compatible con el dispositivo al que la cámara está conectada a través de HDMI. Intente seleccionar otro modo de vídeo.
 (amarillo)	Apague la cámara y espere a que se enfríe. El moteado puede aumentar en las imágenes tomadas cuando se visualiza esta advertencia.
 (rojo)	Apague la cámara y espere a que se enfríe. Cuando se visualiza esta advertencia no se pueden grabar vídeos, el moteado puede aumentar y el rendimiento, incluyendo la velocidad de avance de fotografías y la calidad de la imagen, podría disminuir.

Capacidad de la tarjeta de memoria

En la siguiente tabla se muestra el tiempo de grabación o el número de imágenes disponibles con distintos tamaños de imagen. Todas las cifras son aproximadas; el tamaño de archivo varía en función de la escena grabada, lo que se traduce en grandes variaciones en el número de archivos que se pueden almacenar. El número de exposiciones o el tiempo de grabación restante pueden no disminuir en la misma proporción.

		Capacidad	8 GB		16 GB	
			FINE	NORMAL	FINE	NORMAL
Fotos	 L 3:2		540	800	1110	1660
	RAW (SIN COMPRIMIR)		150		320	
	RAW (COMPRESIÓN SIN PÉRDIDA)		310		640	
Vídeos ¹	 2160/29.97P²	 2160/24P²	9 minutos		20 minutos	
	 2160/25P²	 2160/23.98P²				
	 1080/59.94P³	 1080/25P³				
	 1080/50P³	 1080/24P³	9 minutos		20 minutos	
	 1080/29.97P³	 1080/23.98P³				
	 720/59.94P⁴	 720/25P⁴				
 720/50P⁴	 720/24P⁴	19 minutos		39 minutos		
 720/29.97P⁴	 720/23.98P⁴					

1 Use una tarjeta UHS con velocidad clase 3 o mejor.

2 Los vídeos individuales no pueden exceder los 10 minutos de largos, o 30 minutos al filmarse usando una empuñadura de refuerzo.

3 Los vídeos individuales no pueden exceder los 15 minutos de largos, o 30 minutos al filmarse usando una empuñadura de refuerzo.

4 Los vídeos individuales no podrán exceder los 30 minutos de duración.

Especificaciones

Sistema

Modelo	FUJIFILM X-T2									
Número de producto	FF160001									
Píxeles efectivos	Aprox. 24,3 millones									
Sensor de imagen	Sensor de 23,5 mm × 15,6 mm (APS-C), X-Trans CMOS III con filtro de color primario									
Medio de almacenamiento	Tarjetas de memoria SD/SDHC/SDXC recomendadas por FUJIFILM									
Ranuras para tarjeta de memoria	Dos ranuras para tarjeta de memoria SD									
Sistema de archivos	En conformidad con Design Rule for Camera File System (DCF), Exif 2.3 y Digital Print Order Format (DPOF)									
Formato de archivos	<ul style="list-style-type: none">• Imágenes estáticas: Exif 2.3 JPEG (comprimido); RAW (formato RAF original, sin compresión o con compresión usando un algoritmo sin pérdidas; es necesario software especial); RAW+JPEG disponible• Videos: Estándar H.264 con sonido estéreo (MOV)									
Tamaño de las imágenes	<table><tr><td>L 3:2 (6000×4000)</td><td>L 16:9 (6000×3376)</td><td>L 1:1 (4000×4000)</td></tr><tr><td>M 3:2 (4240×2832)</td><td>M 16:9 (4240×2384)</td><td>M 1:1 (2832×2832)</td></tr><tr><td>S 3:2 (3008×2000)</td><td>S 16:9 (3008×1688)</td><td>S 1:1 (2000×2000)</td></tr></table> <p>RAW (6000×4000)</p> <p>L panorama: vertical (2160×9600)/horizontal (9600×1440)</p> <p>M panorama: vertical (2160×6400)/horizontal (6400×1440)</p>	L 3:2 (6000×4000)	L 16:9 (6000×3376)	L 1:1 (4000×4000)	M 3:2 (4240×2832)	M 16:9 (4240×2384)	M 1:1 (2832×2832)	S 3:2 (3008×2000)	S 16:9 (3008×1688)	S 1:1 (2000×2000)
L 3:2 (6000×4000)	L 16:9 (6000×3376)	L 1:1 (4000×4000)								
M 3:2 (4240×2832)	M 16:9 (4240×2384)	M 1:1 (2832×2832)								
S 3:2 (3008×2000)	S 16:9 (3008×1688)	S 1:1 (2000×2000)								
Montura del objetivo	Montura FUJIFILM X									

Sistema

- Sensibilidad**
- **Imágenes estáticas:** Sensibilidad de salida estándar equivalente a ISO 200 – 12800 en incrementos de $\frac{1}{3}$ EV; AUTO; sensibilidad de salida extendida equivalente a ISO 100, 25600 o 51200
 - **Videos:** Sensibilidad de salida estándar equivalente a ISO 200 – 12800 en incrementos de $\frac{1}{3}$ EV

Medición Medición de 256 segmentos a través del objetivo (TTL); MULTI, PUNTUAL, PROMEDIO, PONDERANDO CENTRAL

Control de exposición AE programado (con cambio de programa); AE con prioridad a la obturación; AE con prioridad a la apertura; exposición manual

- Compensación de la exposición**
- **Imágenes estáticas:** -5 EV $-+5$ EV en incrementos de $\frac{1}{3}$ EV
 - **Videos:** -2 EV $-+2$ EV en incrementos de $\frac{1}{3}$ EV

Velocidad de obturación	Modo P	Otros modos	Time	Bulb
Obturador mecánico	4 s a $\frac{1}{8000}$ s	30 s a $\frac{1}{8000}$ s	30 s a $\frac{1}{8000}$ s	Máx. 60 min.
Obturador electrónico	30 s a $\frac{1}{32000}$ s (P, S, A, M)		30 s a $\frac{1}{32000}$ s	1 s fijo.
Mecánico+electrónico	4 s a $\frac{1}{32000}$ s	30 s a $\frac{1}{32000}$ s		Máx. 60 min.

Sistema

Continuo		Velocidad de fotogramas	Fotos por ráfaga
CH	14 fps	14	Hasta aproximadamente 42
	11 fps	11	Hasta aproximadamente 51
	8,0 fps	8,0	Hasta aproximadamente 53
CL	5,0 fps	5,0	Hasta aproximadamente 56
	4,0 fps	4,0	Hasta aproximadamente 58
	3,0 fps	3,0	Hasta aproximadamente 62



! Tenga en cuenta que **14 fps** solamente está disponible con el obturador electrónico y **11 fps** solamente con el obturador electrónico o una empuñadura de refuerzo (disponible por separado).

La velocidad de fotogramas varía dependiendo de las condiciones de disparo y del número de imágenes grabadas. Además, la velocidad de fotogramas y el número de fotos por ráfaga pueden variar dependiendo del tipo de tarjeta de memoria utilizada.

















Enfoque

- **Modo:** AF sencillo o continuo; enfoque manual con anillo de enfoque
- **Selección de área de enfoque:** UN SOLO PUNTO, ZONA, AMPLIO/SEGUIMIENTO
- **Sistema de enfoque automático:** AF híbrido inteligente (AF con detección de contraste/detección de fases TTL) con luz auxiliar de AF

Sistema

Equilibrio blanco	Personalizado 1, personalizado 2, personalizado 3, selección de la temperatura de color, automático, luz solar directa, sombra, luz fluorescente diurna, luz fluorescente blanca cálida, luz fluorescente blanca fría, iluminación incandescente, iluminación bajo el agua
Autodisparador	Desactivado, 2 seg., 10 seg.
Modo de flash	<ul style="list-style-type: none">• MODO: MODO TTL (FLASH AUTOMÁTICO, ESTÁNDAR, SINCRONIZACIÓN LENTA, FLASH SUPRIMIDO), MANDO, MANUAL• MODO DE SINCRONIZACIÓN: 1ª CORTINA, 2ª CORTINA, FP(HSS) AUTOMÁTICO• SUPR. OJOS ROJOS:  FLASH+EXTRACCIÓN,  FLASH,  EXTRACCIÓN, OFF
Zapata	Zapata de accesorios con contactos TTL
Contactos de sincronización	Contactos X; compatible con velocidades de sincronización tan rápidas como $\frac{1}{250}$ s
Terminal de sincronización	Proporcionado
Visor	Visor LCD de 0,5 pulg., 2360k puntos de color con ajuste dióptrico (-4 a $+2$ m $^{-1}$); ampliación de $\times 0,77$ con objetivo de 50 mm (equivalente al formato de 35 mm) en el infinito y la dioptría ajustada en $-1,0$ m $^{-1}$; ángulo de visión diagonal de aproximadamente 38,0° (ángulo de visión horizontal de aproximadamente 31,0°); punto ocular de aprox. 23 mm
Monitor LCD	Monitor LCD de 3,0 pulg./7,6 cm 1040k puntos de color con inclinación triple

Sistema

Videos (con sonido estéreo)	 2160/29.97P	 1080/59.94P	 720/59.94P
	 2160/25P	 1080/50P	 720/50P
	 2160/24P	 1080/29.97P	 720/29.97P
	 2160/23.98P	 1080/25P	 720/25P
		 1080/24P	 720/24P
		 1080/23.98P	 720/23.98P

Terminales de entrada/salida

Conector de micrófono	Mini clavija estéreo de $\varnothing 3,5$ mm
Entrada/salida digital	USB3.0/USB2.0 de alta velocidad Conector micro USB (Micro-B)
Salida HDMI	Micro conector HDMI (Tipo D)
Conector de disparador remoto	$\varnothing 2,5$ mm

Suministro de alimentación/otros

Suministro de alimentación Pila recargable NP-W126S (suministrada con la cámara)

Vida de la pila

- **Tipo de pila:** NP-W126S
- **Número de fotos:**

RENDIMIENTO	LCD	EVF
REFUERZO	Aprox. 260	Aprox. 200
NORMAL	Aprox. 340	Aprox. 330

Número aproximado de fotos que pueden capturarse con un objetivo XF 35 mm f/1.4R y una pila completamente cargada en el modo **P**. Estándar CIPA medido usando la pila suministrada con la cámara y una tarjeta de memoria SD.

Nota: El número de disparos que se pueden realizar con la pila varía en función del nivel de carga de la pila y disminuirá a bajas temperaturas.

Dimensiones de la cámara 132,5 mm × 91,8 mm × 49,2 mm (35,4 mm excluyendo proyecciones, medido en la zona más delgada)

(An. × Al. × Pr.)

Peso de la cámara Aprox. 457 g, excluyendo la pila, accesorios y tarjeta de memoria

Peso de disparo Aprox. 507 g, incluyendo la pila y la tarjeta de memoria

Condiciones de funcionamiento

- **Temperatura:** -10 °C a +40 °C
- **Humedad:** 10 % a 80 % (sin condensación)

Transmisor inalámbrico

Estándares	IEEE 802.11b/g/n (protocolo inalámbrico estándar)
Frecuencia de funcionamiento	<ul style="list-style-type: none"> • EE. UU., Canadá, Taiwán: 2412 MHz–2462 MHz (11 canales) • Otros países: 2412 MHz–2472 MHz (13 canales)
Protocolos de acceso	Infraestructura

Flash de zapata EF-X8

Número guía	GN8 (ISO100), GN11 (ISO200)
Dimensiones (An. × Al. × Pr.)	39,7 mm × 24,2 mm × 63,4 mm
Peso	Aprox. 41 g

Pila recargable NP-W126S

Tensión nominal	7,2 V
Capacidad nominal	1260 mAh
Temperatura de funcionamiento	0 °C a +40 °C
Dimensiones (An. × Al. × Pr.)	36,4 mm × 47,1 mm × 15,7 mm
Peso	Aprox. 47 g

Cargador de pilas BC-W126

Entrada nominal	100V – 240V CA, 50/60 Hz
Capacidad de entrada	13 – 21 VA
Salida nominal	8,4V CC, 0,6 A
Pilas compatibles	Pilas recargables NP-W126S
Tiempo de carga	Aprox. 150 minutos (+20°C)
Temperatura de funcionamiento	5 °C a +40 °C
Dimensiones (An. × Al. × Pr.)	65 mm × 91,5 mm × 28 mm, excluyendo proyecciones
Peso	Aprox. 77 g, excluyendo la pila

El peso y las dimensiones varían dependiendo del país o región de venta. Las etiquetas, los menús y otras pantallas pueden diferir de aquéllos de la propia cámara.

 Las especificaciones y el rendimiento están sujetos a cambios sin previo aviso. FUJIFILM no se hace responsable de los errores que pueda contener este manual. El aspecto del producto podría diferir del descrito en este manual.

FUJIFILM

FUJIFILM Corporation

7-3, AKASAKA 9-CHOME, MINATO-KU, TOKYO 107-0052, JAPAN

http://www.fujifilm.com/products/digital_cameras/index.html

