

# Nikon

CÁMARA DIGITAL

# COOLPIX B500

## Manual de referencia



Búsqueda rápida temas

- Lea detenidamente este manual antes de usar la cámara.
- Para garantizar el uso correcto de la cámara, asegúrese de leer "Por su seguridad" (página vi).
- Después de leer este manual, guárdelo en un lugar accesible para futuras consultas.

Es

# **Búsqueda rápida de temas**

Puede volver a esta página tocando o haciendo clic en el icono  situado en la parte inferior derecha de cualquier página.

## **Temas principales**

Introducción .....	iii
Tabla de contenido .....	x
Partes de la cámara .....	1
Primeros pasos .....	9
Operaciones básicas de disparo y reproducción .....	16
Conexión a un dispositivo inteligente (SnapBridge) .....	23
Funciones de disparo .....	32
Funciones de reproducción .....	68
Videos .....	80
Conexión de la cámara a una televisión, impresora u ordenador .....	91
Uso del menú .....	102
Notas técnicas .....	148

## **Temas comunes**



Por su seguridad



Conexión a un dispositivo inteligente



Selección de un modo de disparo



Uso del zoom



Disparo continuo



Edición de imágenes (imágenes estáticas)



Solución de problemas





Índice



# Introducción

## Lea esto primero

Gracias por adquirir la cámara digital Nikon COOLPIX B500.

### Símbolos y convenciones utilizados en este manual

- Toque o haga clic en el icono  situado en la parte inferior derecha de cada página para mostrar "Búsqueda rápida de temas" (ii).
- Símbolos

Símbolo	Descripción
	Este icono indica advertencias e información que debería leer antes de utilizar la cámara.
	Este icono indica notas e información que se recomienda leer antes de utilizar la cámara.
	Este icono indica otras páginas que contienen información relevante.

- Se utiliza la expresión "tarjetas de memoria" para hacer referencia a las tarjetas de memoria SD, SDHC y SDXC en este manual.
- Los teléfonos inteligentes y las tabletas se denominan "dispositivos inteligentes".
- La expresión "ajuste predeterminado" se refiere al ajuste que viene establecido al adquirir la cámara.
- Los nombres de los elementos de menú que aparecen en la pantalla de la cámara y los nombres de los botones o mensajes que se muestran en la pantalla del ordenador, aparecen en negrita.
- En este manual, a veces se omiten las imágenes de los ejemplos de la pantalla para que se aprecien mejor los indicadores de la pantalla.



# Información y precauciones

## Formación permanente

Como parte del compromiso de formación permanente de Nikon en relación a la asistencia y el aprendizaje de los productos que están en el mercado, se puede acceder a una información en línea continuamente actualizada en los siguientes sitios web:

- Para los usuarios de EE.UU.: <http://www.nikonusa.com/>
- Para los usuarios de Europa: <http://www.europe-nikon.com/support/>
- Para los usuarios de Asia, Oceanía, Oriente Medio y África: <http://www.nikon-asia.com/>

Visite estos sitios web para estar al día sobre los productos, consejos, respuestas a las preguntas más frecuentes (FAQ) y asesoramiento general sobre la fotografía y la edición de imágenes digitales. También puede pedir información adicional al representante Nikon de su zona. Consulte el siguiente sitio web para encontrar información de contacto:

<http://imaging.nikon.com/>

## Utilice únicamente accesorios electrónicos de la marca Nikon

Las cámaras COOLPIX de Nikon han sido diseñadas según las normas más exigentes e incorporan una compleja serie de circuitos electrónicos. Solo los accesorios electrónicos Nikon (incluidos los cargadores de la batería, baterías y adaptadores de CA) aprobados por Nikon para su uso específico con esta cámara digital Nikon, han sido diseñados y verificados para que cumplan con los requisitos operativos y de seguridad de estos circuitos electrónicos.

**EL USO DE ACCESORIOS ELECTRÓNICOS QUE NO SEAN NIKON PUEDE CAUSAR DAÑOS EN LA CÁMARA E INVALIDAR LA GARANTÍA NIKON.**

Si desea más información sobre los accesorios de la marca Nikon, póngase en contacto con el distribuidor autorizado Nikon de su zona.

## Antes de tomar imágenes importantes

Antes de tomar imágenes en acontecimientos importantes (por ejemplo, en bodas o cuando se vaya de viaje), haga unas tomas de prueba para asegurarse de que la cámara funciona bien. Nikon no se hará responsable de los daños o pérdidas de ingresos que pueda ocasionar el mal funcionamiento del producto.



## Acerca de los Manuales

- No está permitido reproducir, transmitir, transcribir, guardar en un sistema de recuperación ni traducir a cualquier idioma de cualquier forma y por cualquier medio ninguna parte de los manuales incluidos con este producto sin la previa autorización por escrito de Nikon.
- Las ilustraciones y el contenido de la pantalla que se muestran en este manual pueden diferir del producto real.
- Nikon se reserva el derecho de cambiar las especificaciones del hardware o del software descritas en estos manuales en cualquier momento y sin previo aviso.
- Nikon no se hará responsable de los daños derivados del uso de este producto.
- Aunque se ha hecho todo lo posible para asegurar que la información recogida en estos manuales sea precisa y completa, en caso de encontrar algún error u omisión, rogamos lo comunique al representante de Nikon de su zona (las direcciones se proporcionan por separado).

## Cumplimiento de los avisos de derechos de autor

En conformidad con lo indicado en la ley de derechos de autor, las fotografías o grabaciones de obras protegidas por derechos de autor realizadas con la cámara no podrán ser utilizadas sin el permiso del propietario de los derechos de autor. Se aplican excepciones al uso personal, sin embargo, tenga presente que incluso el uso personal podría estar restringido en el caso de las fotografías o grabaciones de exposiciones o actuaciones en directo.

## Eliminación de los dispositivos de almacenamiento de datos

Tenga en cuenta que al borrar las fotografías o formatear los dispositivos de almacenamiento de datos, como las tarjetas de memoria o la memoria integrada de la cámara, no se eliminan por completo los datos originales de las imágenes. Algunas veces se pueden recuperar los archivos borrados de los dispositivos de almacenamiento descartados mediante un software que se puede encontrar en comercios, lo cual podría permitir un uso malicioso de los datos de las imágenes personales. Garantizar la intimidad de dichos datos es responsabilidad del usuario.

Antes de descartar un dispositivo de almacenamiento de datos o venderlo a otra persona, asegúrese de restaurar todos los ajustes de la cámara en **Restaurar todo** en el menú de configuración (📖103). Después de restaurar, borre todos los datos del dispositivo mediante un software de eliminación de datos, de venta en comercios, o formatee el dispositivo en **Format. memoria** o **Format. tarjeta** en el menú de configuración (📖103) y, a continuación, llénelo con imágenes que no contengan información privada (como imágenes de cielos vacíos).

Se debe tener cuidado de no producir lesiones ni daños materiales cuando se destruyan las tarjetas de memoria.

## Marcado de conformidad

Siga el siguiente procedimiento para mostrar algunas de las marcas de conformidad con las que cumple la cámara.

Pulse el botón **MENU** → icono de menú **Y** → Marcado de conformidad → botón **OK**



## Por su seguridad

Para evitar daños materiales, sufrir lesiones o lesionar a terceros, lea completamente "Por su seguridad" antes de usar este producto.

Guarde estas instrucciones de seguridad en un lugar en el que todos los que usen el producto puedan leerlas.



### PELIGRO

No respetar las precauciones marcadas con este icono causará probablemente lesiones graves o mortales.



### ADVERTENCIA

No respetar las precauciones marcadas con este icono puede causar lesiones graves o mortales.



### PRECAUCIÓN

No respetar las precauciones marcadas con este icono puede causar lesiones o daños materiales.



### ADVERTENCIA

- No utilizar al andar u operar un vehículo. Hacer caso omiso de esta precaución puede causar accidentes u otras lesiones.
- No desmonte ni modifique este producto. No toque las piezas internas que puedan quedar expuestas como resultado de una caída u otro accidente. No respetar estas precauciones puede causar descargas eléctricas u otras lesiones.
- Si nota anomalías en el producto, como por ejemplo la emisión de humo, calor u olores inusuales, desconecte inmediatamente las baterías o la fuente de alimentación. Continuar usando el producto podría causar incendios, quemaduras u otras lesiones.
- Mantener seco. No manipular con las manos mojadas. No manipule el enchufe con las manos mojadas. No respetar estas precauciones puede causar incendios o descargas eléctricas.
- No permita que su piel permanezca en contacto prolongado con este producto estando activado o enchufado. No respetar esta precaución puede causar quemaduras leves.
- No use este producto en presencia de polvo o gas inflamable, como por ejemplo propano, gasolina o aerosoles. No respetar esta precaución puede causar explosiones o incendios.
- No apunte el flash hacia el conductor de un vehículo. No respetar esta precaución puede causar accidentes.



- Mantenga este producto alejado de los niños. No respetar esta precaución puede causar lesiones o funcionamientos incorrectos del producto. Además, tenga en cuenta que las piezas pequeñas pueden presentar riesgos de asfixia. Si un niño ingiere cualquier pieza de este producto, solicite asistencia médica inmediatamente.
- No enrolle, envuelva ni retuerza las correas alrededor del cuello. No respetar esta precaución puede causar accidentes.
- No use baterías, cargadores ni adaptadores de CA que no hayan sido específicamente designados para su uso con este producto. Al usar baterías, cargadores y adaptadores de CA designados para el uso con este producto, no:
  - Dañe, modifique, tire con fuerza ni doble los cables, no los coloque debajo de objetos pesados ni los exponga al calor o las llamas.
  - Use convertidores de viaje o adaptadores diseñados para convertir de un voltaje a otro ni inversores de CC a CA.No respetar estas precauciones puede causar incendios o descargas eléctricas.
- No manipule el enchufe al utilizar el adaptador de CA durante las tormentas eléctricas. No respetar esta precaución puede causar descargas eléctricas.
- No manipular con las manos descubiertas en zonas expuestas a temperaturas extremadamente altas o bajas. No respetar esta precaución puede causar quemaduras o congelación.



## PRECAUCIÓN

- Apague este producto cuando su uso esté prohibido. Deshabilite las funciones inalámbricas cuando el uso de equipo inalámbrico esté prohibido. Las emisiones de radiofrecuencia producidas por este producto podrían interferir con el equipo de a bordo del avión o de los hospitales u otras instalaciones médicas.
- Extraiga las baterías y desconecte el adaptador de CA si no va a usar este producto durante largos períodos. No respetar esta precaución puede causar incendios o funcionamientos incorrectos del producto.
- No toque las piezas móviles del objetivo ni ninguna otra pieza móvil. No respetar esta precaución puede causar lesiones.
- No dispare el flash en contacto o cerca de la piel u objetos. No respetar esta precaución puede causar quemaduras o incendios.
- No deje el producto en zonas expuestas a temperaturas extremadamente altas durante largos periodos como, por ejemplo, en el interior de un vehículo cerrado o en contacto directo con la luz del sol. No respetar esta precaución puede causar incendios o funcionamientos incorrectos del producto.





## PELIGRO para baterías

- No manipule incorrectamente las baterías. No respetar las siguientes precauciones puede causar fugas, sobrecalentamientos, roturas o incendiar las baterías:
  - No intente recargar pilas no recargables.
  - No esponga las baterías a las llamas o calor excesivo.
  - No desmontar.
  - No cortocircuite los terminales tocándolos con collares, pasadores de pelo u otros objetos metálicos.
  - No esponga las baterías o los productos en los cuales se introducen a fuertes impactos físicos.
- Recargue todas las baterías recargables EN-MH2 en cada pack de 4 simultáneamente. No respetar esta precaución puede causar fugas, sobrecalentamientos, roturas o incendiar las baterías.
- Si el líquido de la batería entra en contacto con los ojos, aclárelos con abundante agua limpia y solicite asistencia médica inmediatamente. Retrasarlo podría causar lesiones oculares.



## ADVERTENCIA para baterías

- No extraiga ni dañe la carcasa de la batería. Nunca use baterías con una carcasa dañada. No respetar esta precaución puede causar fugas, sobrecalentamientos, roturas o incendiar las baterías.
- Mantenga las baterías alejadas de los niños. Si un niño ingiere una batería, solicite asistencia médica inmediatamente.
- No sumerja este producto en agua ni lo esponga a la lluvia. No respetar esta precaución puede causar incendios o funcionamientos incorrectos del producto. Seque inmediatamente el producto con una toalla u objeto similar si se moja.
- Si nota cualquier cambio en las baterías, como por ejemplo decoloración o deformación, cese el uso inmediatamente. Deje de cargar las baterías recargables EN-NM2 si no se cargan en el período especificado. No respetar esta precaución puede causar fugas, sobrecalentamientos, roturas o incendiar las baterías.
- Introduzca las baterías en la orientación correcta. No mezcle baterías antiguas y nuevas ni baterías de distinto tipo. No respetar esta precaución puede causar fugas, sobrecalentamientos, roturas o incendiar las baterías.
- Antes de desecharla, aísle los terminales de la batería con cinta. Si algún objeto metálico entra en contacto con los terminales, podrían producirse sobrecalentamientos, roturas o incendios. Recicle o deseche las baterías en conformidad con las normativas locales.





- Si el líquido de la batería entra en contacto con la piel o ropa de una persona, aclare inmediatamente la zona afectada con abundante agua limpia. No respetar esta precaución puede causar irritación cutánea.
- 



# Tabla de contenido

Búsqueda rápida de temas .....	ii
Temas principales.....	ii
Temas comunes.....	ii
<hr/>	
Introducción .....	iii
Lea esto primero.....	iii
Símbolos y convenciones utilizados en este manual .....	iii
Información y precauciones.....	iv
Por su seguridad.....	vi
<hr/>	
Partes de la cámara.....	1
Cuerpo de la cámara .....	2
Pantalla .....	4
Cambio de la información que aparece en la pantalla (botón <b>DISP</b> ).....	4
Para el disparo.....	5
Para la reproducción.....	7
<hr/>	
Primeros pasos .....	9
Cómo colocar la correa de la cámara y la tapa del objetivo .....	10
Introducción de las baterías y de la tarjeta de memoria.....	11
Baterías adecuadas .....	11
Extracción de las baterías o de la tarjeta de memoria .....	12
Tarjetas de memoria y memoria interna .....	12
Cambio del ángulo de la pantalla .....	13
Configuración de la cámara .....	14
<hr/>	
Operaciones básicas de disparo y reproducción .....	16
Disparo de imágenes .....	17
Uso del flash.....	19
Grabación de vídeos .....	19
Reproducción de imágenes .....	20
Borrado de imágenes .....	21
La pantalla de selección de imágenes para el borrado .....	22



<b>Conexión a un dispositivo inteligente (SnapBridge)</b> .....	<b>23</b>
Instalación de la aplicación SnapBridge .....	24
<b>Conexión de la cámara y de un dispositivo inteligente</b> .....	<b>25</b>
Desactivación o activación de la conexión inalámbrica.....	28
<b>Carga de imágenes y fotografía remota</b> .....	<b>29</b>
Carga de imágenes.....	29
Fotografía remota.....	30
Si aparece un cuadro de diálogo relacionado con las conexiones Wi-Fi en iOS .....	30
Si las imágenes no se pueden cargar correctamente.....	31
<hr/>	
<b>Funciones de disparo</b> .....	<b>32</b>
Selección de un modo de disparo .....	33
<b>Modo  (Automático)</b> .....	<b>34</b>
Uso del control deslizante creativo .....	34
<b>Modo de escena (disparo adaptado a las condiciones de disparo)</b> .....	<b>36</b>
Sugerencias y observaciones sobre el modo de escena .....	37
Disparo con Panorama sencillo.....	43
Reproducción con Panorama sencillo.....	45
<b>Modo creativo (aplicación de efectos al disparar)</b> .....	<b>46</b>
<b>Modo de retrato inteligente (mejora de rostros humanos durante el disparo)</b> .....	<b>48</b>
Uso del temporizador sonrisa .....	49
Uso de autorretrato collage .....	50
<b>Configuración de las funciones de disparo con el multiselector</b> .....	<b>51</b>
<b>Modo de flash</b> .....	<b>52</b>
<b>Disparador automático</b> .....	<b>54</b>
<b>Modo macro (toma de primeros planos de imágenes)</b> .....	<b>56</b>
<b>Compens. de exposición (ajuste del brillo)</b> .....	<b>57</b>
<b>Uso del zoom</b> .....	<b>58</b>
<b>Enfoque</b> .....	<b>60</b>
Disparador.....	60
Uso de AF detector de destino .....	60
Uso de detección de rostros .....	61
Uso de suavizado de piel .....	62
Sujetos no adecuados para autofocus .....	62
Bloqueo de enfoque .....	63
<b>Ajustes predeterminados (flash, disparador automático y modo macro)</b> .....	<b>64</b>
<b>Funciones que no se pueden utilizar simultáneamente al disparar</b> .....	<b>66</b>



<b>Funciones de reproducción</b> .....	<b>68</b>
Zoom de reproducción .....	69
Reproducción de miniaturas/visualización del calendario.....	70
Modo Mostrar por fecha .....	71
<b>Visualización y borrado de imágenes de una secuencia</b> .....	<b>72</b>
Visualización de imágenes de una secuencia.....	72
Borrado de imágenes de una secuencia.....	73
<b>Edición de imágenes (imágenes estáticas)</b> .....	<b>74</b>
Antes de editar imágenes.....	74
Efectos rápidos: cambio del tono o del ambiente.....	74
Retoque rápido: mejora del contraste y la saturación.....	75
D-Lighting: mejora del brillo y el contraste.....	75
Corrección de ojos rojos: Corrección de ojos rojos al disparar con el flash.....	76
Retoque con glamour: mejora de los rostros de personas.....	76
Imagen pequeña: reducción del tamaño de una imagen.....	78
Recorte: creación de una copia recortada.....	79
<b>Videos</b> .....	<b>80</b>
Operaciones básicas de la grabación y reproducción de videos.....	81
Captura de imágenes estáticas durante la grabación de videos .....	84
Modo de pase de video corto (combinación de videoclips para crear videos cortos) .....	85
Uso de efectos especiales.....	87
Operaciones durante la reproducción de videos.....	88
Edición de videos .....	89
Extracción solamente de las partes de un video que se deseen .....	89
Almacenamiento de un fotograma de un video como una imagen estática.....	90
<b>Conexión de la cámara a una televisión, impresora u ordenador</b> .....	<b>91</b>
Uso de imágenes.....	92
Visualización de imágenes en una televisión .....	93
Impresión de imágenes sin usar un ordenador .....	95
Conexión de la cámara a una impresora.....	95
Imprimir imágenes una por una.....	96
Impresión de varias imágenes.....	97
<b>Transferencia de imágenes a un ordenador (ViewNX-i)</b> .....	<b>99</b>
Instalación de ViewNX-i .....	99
Transferencia de imágenes a un ordenador .....	99



<b>Uso del menú</b> .....	<b>102</b>
<b>Operaciones de menú</b> .....	<b>103</b>
Pantalla de selección de imágenes .....	105
<b>Listas de menú</b> .....	<b>106</b>
El menú de disparo .....	106
El menú Vídeo .....	107
El menú de reproducción .....	107
El menú Red .....	108
El menú de configuración .....	109
<b>Menú de disparo (opciones comunes de disparo)</b> .....	<b>110</b>
Modo de imagen (tamaño de imagen y calidad) .....	110
<b>El menú de disparo (para el modo  [automático])</b> .....	<b>111</b>
Balance blancos (ajuste del tono) .....	111
Disparo continuo .....	113
Sensibilidad ISO .....	115
Modo zona AF .....	116
Modo autofocus .....	119
<b>El menú de retrato inteligente</b> .....	<b>120</b>
Autorretrato collage .....	120
Antiparpadeo .....	121
<b>El menú Vídeo</b> .....	<b>122</b>
Opcio. vídeo .....	122
Modo autofocus .....	126
VR vídeo .....	127
Reduc. ruido del viento .....	127
Velocidad de fotogramas .....	128
<b>El menú de reproducción</b> .....	<b>129</b>
Marcar para la carga .....	129
Pase diapositiva .....	130
Proteger .....	131
Girar imagen .....	131
Copiar (copia entre la tarjeta de memoria y la memoria interna) .....	132
Opciones visual. secuencia .....	133
<b>El menú Red</b> .....	<b>134</b>
Funcionamiento del teclado de introducción de texto .....	135



<b>El menú de configuración</b> .....	<b>136</b>
Zona horaria y fecha .....	136
Config. pantalla .....	138
Sello de fecha .....	139
VR foto.....	140
Ayuda AF .....	140
Zoom digital.....	141
Config. sonido.....	141
Desconexión aut. ....	142
Format. tarjeta/Format. memoria .....	143
Idioma/Language.....	143
Comentario de imagen.....	144
Info. de derechos de autor .....	145
Datos de ubicación .....	146
Restaurar todo.....	146
Tipo de batería.....	147
Marcado de conformidad.....	147
Versión firmware.....	147
<hr/>	
<b>Notas técnicas</b> .....	<b>148</b>
Avisos .....	149
Observaciones sobre las funciones de comunicación inalámbrica .....	151
Cuidados del producto .....	153
La cámara.....	153
Baterías .....	154
Tarjetas de memoria .....	155
Limpieza y almacenamiento .....	156
Limpieza.....	156
Almacenamiento.....	156
Mensajes de error.....	157
Solución de problemas .....	160
Nombres de archivos.....	168
Accesorios opcionales.....	169
Especificaciones.....	170
Tarjetas de memoria que se pueden utilizar .....	174
Índice.....	176



# Partes de la cámara

Cuerpo de la cámara .....	2
Pantalla.....	4



## Cuerpo de la cámara

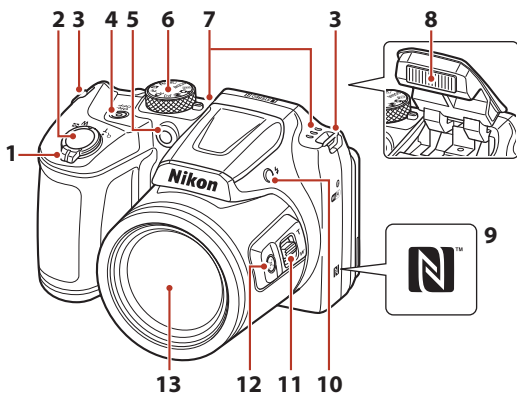

	Control del zoom .....	58	<b>7</b>	Micrófono (estéreo) .....	
<b>1</b>	<b>W</b> : Gran angular .....	58	<b>8</b>	Flash .....	19, 52
	<b>T</b> : Teleobjetivo .....	58	<b>9</b>	N-Mark (antena NFC) .....	25
	: Reproducción de miniaturas .....	70	<b>10</b>	Botón  (apertura del flash) .....	19, 52
	<b>Q</b> : Zoom de reproducción .....	69	<b>11</b>	Control lateral del zoom .....	58
<b>2</b>	Disparador .....	18	<b>12</b>	Botón  (zoom de retroceso rápido) .....	59
<b>3</b>	Ojal para la correa de la cámara .....	10	<b>13</b>	Objetivo .....	
<b>4</b>	Interruptor principal/indicador de encendido .....	14			
<b>5</b>	Luz del disparador automático .....	54			
	Luz de ayuda de AF .....				
<b>6</b>	Dial de modo .....	17, 33			





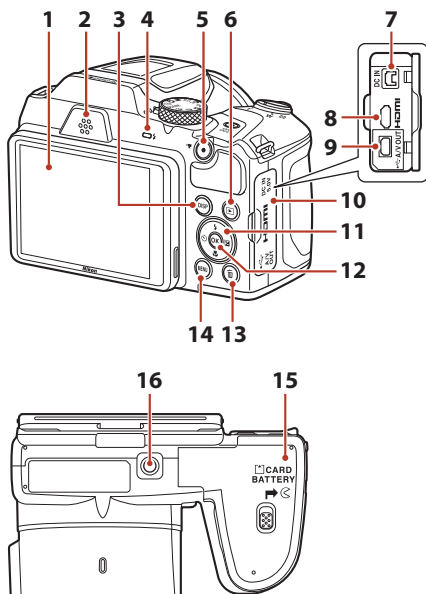

<b>1</b>	Pantalla .....	4, 13	<b>9</b>	Conector de salida USB/audio/video .....	92
<b>2</b>	Altavoz .....		<b>10</b>	Tapa del conector .....	92
<b>3</b>	Botón <b>DISP</b> (visualización) .....	4	<b>11</b>	Multiselector .....	103
<b>4</b>	Indicador de flash .....	52	<b>12</b>	Botón <b>OK</b> (aplicar selección) .....	103
<b>5</b>	Botón <b>●</b> (grabación de vídeo) .....	81	<b>13</b>	Botón <b>🗑</b> (borrar) .....	21
<b>6</b>	Botón <b>▶</b> (reproducir) .....	20	<b>14</b>	Botón <b>MENU</b> (menú) .....	103
<b>7</b>	Conector de entrada de CC (para adaptador de CA disponible por separado en Nikon) .....	169	<b>15</b>	Tapa del compartimento de la batería/ranura para tarjeta de memoria .....	11
<b>8</b>	Conector micro-HDMI (Tipo D) .....	92	<b>16</b>	Rosca para el trípode .....	172



## Pantalla

La información que aparece en la pantalla de disparo o en la pantalla de reproducción cambia en función de los ajustes de la cámara y del modo de uso.

### Cambio de la información que aparece en la pantalla (botón DISP)

Para cambiar la información que aparece en la pantalla durante el disparo o reproducción, pulse el botón **DISP** (visualización).

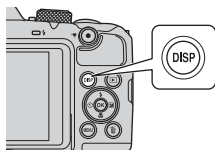

#### Para el disparo



Información en pantalla

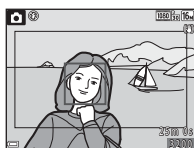

Fotograma de vídeo  
Se muestra el rango de un vídeo en un fotograma.



Información oculta

#### Para la reproducción



Información en pantalla

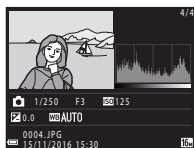

Información de nivel de tono (salvo vídeos)  
Se muestra un histograma, información de nivel de tono e información de disparo (📖8).



Información oculta



## Para el disparo

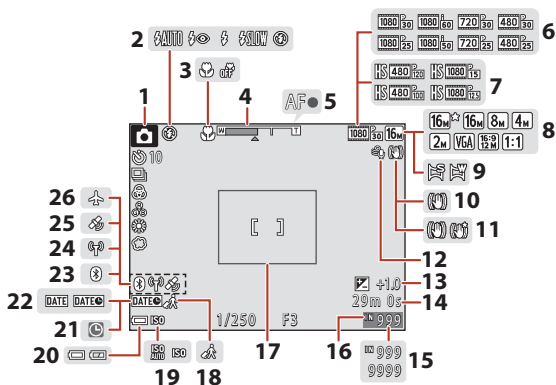

<b>1</b>	Modo de disparo.....	33	<b>15</b>	Número de exposiciones restantes (imágenes estáticas).....	17
<b>2</b>	Modo de flash.....	52	<b>16</b>	Indicador de la memoria interna.....	17
<b>3</b>	Modo macro.....	56		Borde del encuadre (modo de escena	
<b>4</b>	Indicador de zoom.....	56, 58	<b>17</b>	<b>Luna u Observación de aves, o</b>	
<b>5</b>	Indicador de enfoque.....	18		zoom de retroceso rápido).....	42, 59
<b>6</b>	Opciones de vídeo (vídeos a velocidad normal).....	122	<b>18</b>	Icono de destino del viaje.....	136
<b>7</b>	Opciones de vídeo (vídeos HS).....	123	<b>19</b>	Sensibilidad ISO.....	115
<b>8</b>	Modo de imagen.....	110	<b>20</b>	Indicador del nivel de batería.....	17
<b>9</b>	Panorama sencillo.....	43	<b>21</b>	Indicador de "fecha no ajustada".....	161
<b>10</b>	Icono de VR foto.....	140	<b>22</b>	Sello de fecha.....	139
<b>11</b>	Icono de VR vídeo.....	127		Indicador de comunicación	
<b>12</b>	Reduc. ruido del viento.....	127	<b>23</b>	Bluetooth.....	135
<b>13</b>	Valor de compensación de exposición.....	34, 48, 57	<b>24</b>	Indicador de comunicación	
<b>14</b>	Tiempo de grabación de vídeo restante.....	81		Wi-Fi.....	134
			<b>25</b>	Datos de ubicación.....	146
			<b>26</b>	Modo avión.....	134



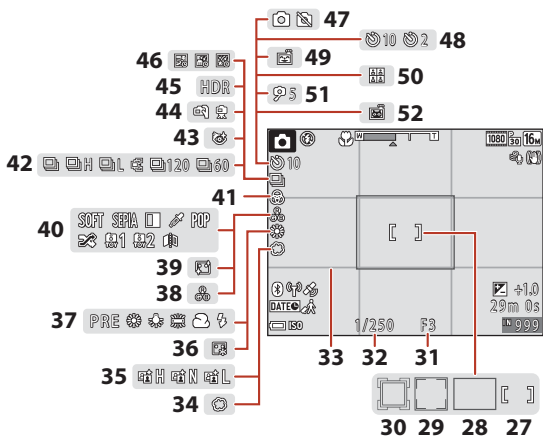

<b>27</b>	Zona de enfoque (centro/manual) ..... 63, 116	<b>39</b>	Suavizado de piel.....48
<b>28</b>	Zona de enfoque (AF detector de destino)..... 60, 117	<b>40</b>	Efectos especiales.....87
<b>29</b>	Zona de enfoque (detección de rostros, detección de mascotas).....41, 48, 61, 116	<b>41</b>	Intensidad.....34
<b>30</b>	Zona de enfoque (seguimiento de sujeto).....117, 118	<b>42</b>	Modo de disparo continuo ..... 41, 113
<b>31</b>	Número f.....60	<b>43</b>	Icono de antiparpadeo ..... 121
<b>32</b>	Velocidad de obturación.....60	<b>44</b>	A pulso/trípode.....37, 38
<b>33</b>	Ver/ocultar cuadrícula..... 138	<b>45</b>	Contraluz (HDR) .....38
<b>34</b>	Suave.....48	<b>46</b>	Aclarar exposición múltiple.....39
<b>35</b>	D-Lighting activo.....34	<b>47</b>	Captura de imagen estática (durante la grabación de vídeo).....84
<b>36</b>	Base de maquillaje.....48	<b>48</b>	Luz del disparador automático .....54
<b>37</b>	Balance blancos ..... 111	<b>49</b>	Temporizador sonrisa.....49
<b>38</b>	Tono.....34	<b>50</b>	Autorretrato collage..... 50, 120
		<b>51</b>	Temp. autorretrato .....54
		<b>52</b>	Disp.auto retr.mascotas.....41



## Para la reproducción

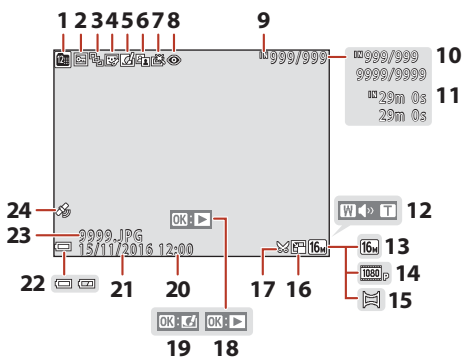

<b>1</b>	Icono Mostrar por fecha.....	71	<b>13</b>	Modo de imagen.....	110
<b>2</b>	Icono de protección.....	131	<b>14</b>	Opcio. vídeo.....	122
<b>3</b>	Visualización de secuencia (cuando se ha seleccionado <b>Imágenes individuales</b> ).....	133	<b>15</b>	Panorama sencillo.....	45
<b>4</b>	Icono de retoque con glamour.....	76	<b>16</b>	Icono de imagen pequeña.....	78
<b>5</b>	Icono de efectos rápidos.....	74	<b>17</b>	Icono de recorte.....	69, 79
<b>6</b>	D-Lighting icono.....	75	<b>18</b>	Guía de reproducción de panorama sencillo Guía de reproducción de secuencia Guía de reproducción de vídeo	
<b>7</b>	Icono de retoque rápido.....	75	<b>19</b>	Guía de efectos rápidos	
<b>8</b>	Icono de corrección de ojos rojos.....	76	<b>20</b>	Hora de grabación	
<b>9</b>	Indicador de la memoria interna		<b>21</b>	Fecha de grabación	
<b>10</b>	Número de imagen actual/ número total de imágenes		<b>22</b>	Indicador del nivel de batería.....	17
<b>11</b>	Duración del vídeo o tiempo de reproducción transcurrido		<b>23</b>	Número y tipo de archivo.....	168
<b>12</b>	Indicador del volumen.....	88	<b>24</b>	Indicador de datos de ubicación grabados.....	146



## Pantalla de información de nivel de tono

Puede comprobar la pérdida de detalle con contraste en las zonas con brillos o sombras a partir del histograma que aparece, o la visualización del nivel de tono. Esta información sirve de orientación al ajustar el brillo de la imagen mediante funciones como la compensación de exposición.

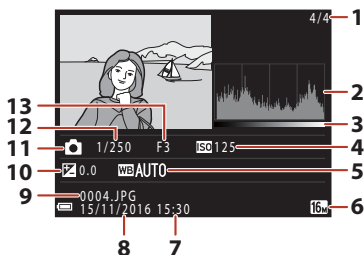

<b>1</b>	Número de imagen actual/ número total de imágenes	<b>8</b>	Fecha de grabación..... 14, 136
<b>2</b>	Histograma <sup>1</sup>	<b>9</b>	Número y tipo de archivo ..... 168
<b>3</b>	Nivel de tono <sup>2</sup>	<b>10</b>	Valor de compensación de exposición .....57
<b>4</b>	Sensibilidad ISO..... 115	<b>11</b>	Modo de disparo.....33
<b>5</b>	Balance blancos ..... 111	<b>12</b>	Velocidad de obturación.....60
<b>6</b>	Modo de imagen..... 110	<b>13</b>	Número f.....60
<b>7</b>	Hora de grabación..... 14, 136		

- <sup>1</sup> Un histograma es un gráfico que muestra la distribución de los tonos de una imagen. El eje horizontal corresponde al brillo de los píxeles y muestra tonos oscuros a la izquierda y tonos claros a la derecha. El eje vertical muestra el número de píxeles.
- <sup>2</sup> El nivel de tono indica el nivel de brillo.



# Primeros pasos

Cómo colocar la correa de la cámara y la tapa del objetivo .....	10
Introducción de las baterías y de la tarjeta de memoria .....	11
Cambio del ángulo de la pantalla.....	13
Configuración de la cámara.....	14



## Cómo colocar la correa de la cámara y la tapa del objetivo

Coloque la tapa del objetivo en la correa de la cámara y, a continuación, coloque la correa en la cámara.

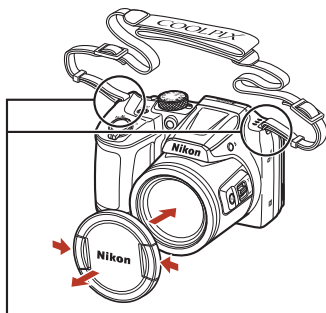
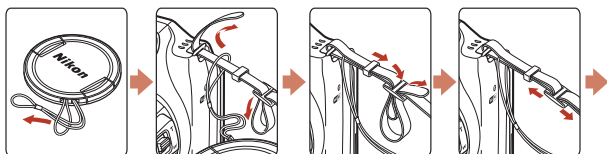

Fije la correa en dos puntos.

### ✓ Tapa del objetivo

- Cuando no esté utilizando la cámara, coloque la tapa del objetivo para protegerla.
- Al encender la cámara sin extraer la tapa del objetivo, aparece el mensaje **"Apague la cámara y vuelva a encenderla."** Extraiga la tapa del objetivo y apague la cámara para, a continuación, encenderla de nuevo.





# Introducción de las baterías y de la tarjeta de memoria

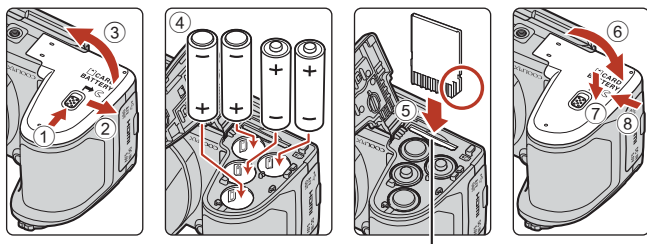

Ranura para tarjeta de memoria

- Sujete la cámara al revés para evitar que las baterías se caigan, compruebe que los terminales positivo (+) y negativo (-) de las baterías estén orientados correctamente, e introduzca las baterías.
- Deslice la tarjeta de memoria hasta que quede fija en su lugar con un clic (5).
- Tenga cuidado de no introducir las baterías o la tarjeta de memoria al revés o hacia atrás, ya que esto podría provocar un error de funcionamiento.
- Al cerrar la tapa, deslícela al tiempo que sostiene firmemente la zona marcada (7).

## ✓ Formateo de una tarjeta de memoria

La primera vez que introduzca en esta cámara una tarjeta de memoria utilizada en otro dispositivo, asegúrese de formatearla con esta cámara.

- **Tenga en cuenta que el formateo de una tarjeta de memoria borra de modo definitivo todas las imágenes y demás datos de la tarjeta de memoria.** Asegúrese de realizar copias de cualquier imagen que desee conservar antes de formatear la tarjeta de memoria.
- Introduzca la tarjeta en la cámara, pulse el botón **MENU** y seleccione **Format. tarjeta** en el menú de configuración (103).

## Baterías adecuadas

- Cuatro baterías alcalinas LR6/L40 (tamaño AA) (baterías incluidas\*)
- Cuatro baterías de litio FR6/L91 (tamaño AA)
- Cuatro baterías recargables de Ni-MH (níquel-hidruro metálico) EN-MH2

No se pueden utilizar baterías recargables de Ni-MH EN-MH1.

\* Aunque en este manual se indica que las baterías están "incluidas", es posible que no se incluyan en función del país o región en que se ha adquirido la cámara.



## ✓ Observaciones sobre las baterías

- No mezcle baterías nuevas y antiguas, o baterías de distintos tipos o fabricantes.
- No se pueden utilizar baterías con los defectos siguientes:

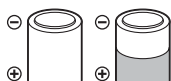

Baterías desconchadas



Baterías con aislamiento que no cubra la zona situada alrededor del terminal negativo

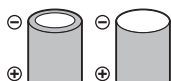

Baterías con un terminal negativo plano

## ✓ Observaciones sobre las baterías recargables de Ni-MH EN-MH2

Al utilizar baterías EN-MH2 con la cámara, cargue las baterías de cuatro en cuatro con el cargador de la batería MH-73 (📖154).

## 📌 Baterías alcalinas

El rendimiento de las baterías alcalinas puede variar de forma considerable dependiendo de la marca.

## Extracción de las baterías o de la tarjeta de memoria

Apague la cámara y asegúrese de que el indicador de encendido y la pantalla están apagados y, a continuación, abra la tapa del compartimento de la batería/ranura para tarjeta de memoria.

- Presione sobre la tarjeta de memoria ligeramente hacia el interior de la cámara para que se expulse parcialmente la tarjeta de memoria.
- Tenga cuidado al manipular la cámara, las baterías y la tarjeta de memoria inmediatamente después de utilizar la cámara, ya que pueden calentarse.

## Tarjetas de memoria y memoria interna

Los datos de la cámara, así como las imágenes y los vídeos, se pueden guardar tanto en una tarjeta de memoria como en la memoria interna de la cámara. Para utilizar la memoria interna de la cámara, extraiga la tarjeta de memoria.



## Cambio del ángulo de la pantalla

El ángulo de la pantalla se puede reducir aproximadamente hasta 85° o aumentar hasta un máximo de 90°.

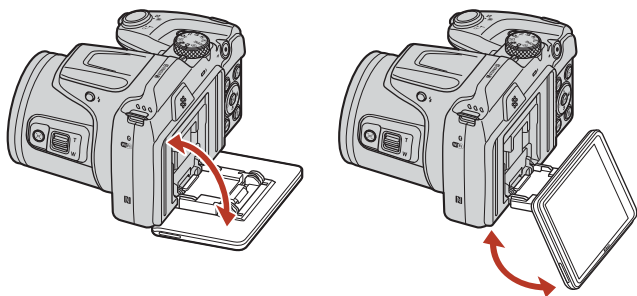

### ✓ Observaciones sobre la pantalla

- No aplique una fuerza excesiva al cambiar el ángulo de la pantalla.
- La pantalla no se puede desplazar hacia la izquierda ni hacia la derecha.
- Coloque la pantalla nuevamente en la posición original cuando se utilice en situaciones normales.



# Configuración de la cámara

Extraiga la tapa del objetivo antes de encender la cámara.

## 1 Pulse el interruptor principal para encender la cámara.

- Utilice el multiselector para seleccionar y configurar los ajustes.

Interruptor principal

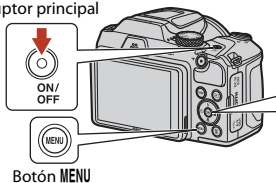

Multiselector

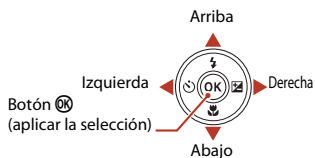

- Se visualizará un diálogo de selección de idioma. Pulse ▲▼ en el multiselector para marcar un idioma y pulse el botón OK para seleccionar.
- Podrá cambiar el idioma en cualquier momento usando la opción → **Idioma/Language** del menú de configuración (103).

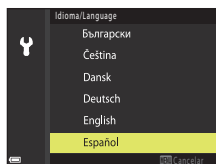

## 2 Cuando aparezca el cuadro de diálogo de la derecha, siga estas instrucciones y pulse el botón MENU o el botón OK.

- Si no establece una conexión inalámbrica con un dispositivo inteligente: Pulse el botón MENU para continuar con el paso 3.
- Si establece una conexión inalámbrica con un dispositivo inteligente: Pulse el botón OK. Consulte "Conexión a un dispositivo inteligente (SnapBridge)" (23) para obtener información sobre el procedimiento de configuración.



## 3 Cuando se le indique que configure el reloj de la cámara, pulse ▲▼ para marcar Sí y pulse el botón OK.



#### 4 Marque su zona horaria local y pulse el botón **OK**.

- Pulse ▲ para configurar el horario de verano. Una vez se active, el reloj se retrasa una hora y ☀ aparece en la parte superior del mapa. Pulse ▼ para desactivar el horario de verano.

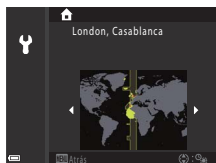

#### 5 Pulse ▲▼ para seleccionar un formato de fecha y pulse el botón **OK**.

#### 6 Introduzca la fecha y hora actuales y pulse el botón **OK**.

- Pulse ◀▶ para marcar elementos y pulse ▲▼ para cambiar.
- Pulse el botón **OK** para configurar el reloj.

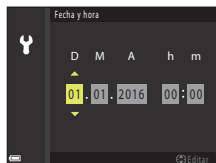

#### 7 Cuando se le indique, seleccione **Sí** y pulse el botón **OK**.

- La configuración finaliza cuando la cámara cambia a la pantalla de disparo.
- Se puede cambiar la zona horaria y fecha en cualquier momento con la opción → **Zona horaria y fecha** del menú de configuración (📖103).





# Operaciones básicas de disparo y reproducción

Disparo de imágenes .....	17
Reproducción de imágenes.....	20
Borrado de imágenes.....	21





# Disparo de imágenes

El modo  (automático) se utiliza aquí a modo de ejemplo. El modo  (automático) se utiliza para el disparo en general en una gran variedad de condiciones de disparo.

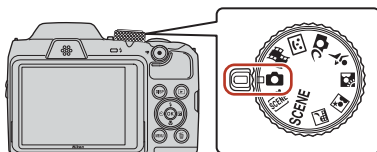
## 1 Gire el dial de modo a .



- Indicador del nivel de batería  
: El nivel de la batería es alto.  
: El nivel de la batería es bajo.
- Número de exposiciones restantes  
 aparece cuando no se ha introducido ninguna tarjeta de memoria en la cámara y las imágenes se guardan en la memoria interna.
- Pulse el botón **DISP** (visualización) para cambiar la información que aparece en la pantalla cada vez.



Indicador del nivel de batería

Número de exposiciones restantes

## 2 Sujete firmemente la cámara.

- Mantenga los dedos y otros objetos apartados del objetivo, flash, la luz de ayuda de AF, micrófono y altavoz.

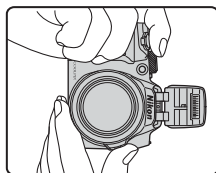
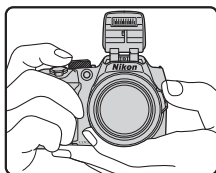

### 3 Encuadre la imagen.

- Desplace el control del zoom o el control lateral del zoom para cambiar la posición del objetivo del zoom.
- Si pierde de vista al sujeto mientras dispara con el objetivo en la posición de teleobjetivo, pulse el botón  (zoom de retroceso rápido) para ampliar temporalmente el área visible de modo que pueda encuadrar más fácilmente el sujeto.

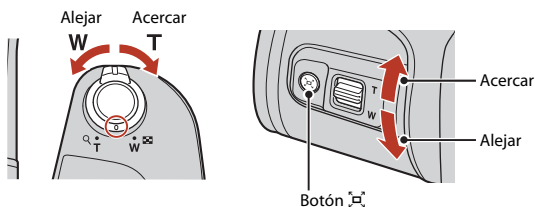

### 4 Pulse el disparador hasta la mitad.

- Pulsar el disparador "hasta la mitad" significa pulsar y mantener el botón en el punto en que siente una leve resistencia.
- Cuando el sujeto está enfocado, la zona de enfoque o el indicador de enfoque aparecen en verde.
- Cuando se está utilizando el zoom digital, la cámara enfoca el centro del encuadre y no se muestra la zona de enfoque.
- Si la zona de enfoque o el indicador de enfoque parpadea, la cámara no puede realizar el enfoque. Modifique la composición e intente pulsar de nuevo el disparador hasta la mitad.

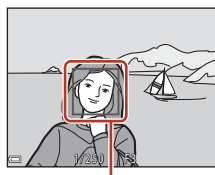
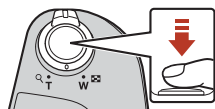

Zona de enfoque

### 5 Sin levantar el dedo, pulse a fondo el disparador.



### Observaciones sobre la grabación de imágenes o vídeos

El indicador que muestra el número de exposiciones restante o el indicador que muestra el tiempo de grabación restante parpadea mientras se están grabando imágenes o vídeos. **No abra la tapa del compartimento de la batería/ranura para tarjeta de memoria ni extraiga las baterías o la tarjeta de memoria** mientras haya un indicador parpadeando. Si lo hace pueden perderse datos, o dañar la cámara o la tarjeta de memoria.







## **Función de desconexión automática**

- Cuando no se realizan operaciones durante aproximadamente un minuto, la pantalla se apaga, la cámara pasa al modo de reposo y, a continuación, el indicador de encendido parpadea. La cámara se apaga después de permanecer en el modo de reposo durante unos tres minutos.
- Para volver a encender la pantalla mientras la cámara está en el modo de reposo, realice una operación, como pulsar el interruptor principal o el disparador.

## **Uso de un trípode**

- Se recomienda el uso de un trípode para estabilizar la cámara en las situaciones siguientes:
  - Cuando se baja el flash en ubicaciones oscuras o cuando se utiliza un modo de disparo en el que no se activa el flash
  - Cuando el zoom está en una posición de teleobjetivo
- Cuando utilice un trípode para estabilizar la cámara durante el disparo, ajuste **VR foto** en **Apagada** en el menú de configuración (103) para evitar que se produzcan posibles errores relacionados con esta función.

## **Uso del flash**

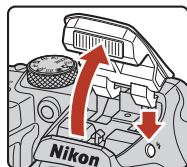

En situaciones donde se necesita flash, como, por ejemplo, en ubicaciones oscuras o con el sujeto a contraluz, pulse el botón  (apertura del flash) para subir el flash.

- Cuando no utilice el flash, presione hacia abajo el flash con cuidado hasta cerrarlo con un clic.



## **Grabación de vídeos**

Acceda a la pantalla de disparo y pulse el botón

- () grabación de vídeo) para empezar a grabar un vídeo. Vuelva a pulsar el botón ● () para finalizar la grabación.

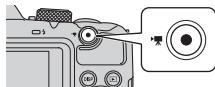





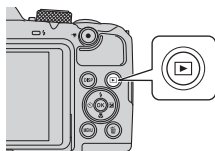

# Reproducción de imágenes

## 1 Pulse el botón (reproducir) para acceder al modo de reproducción.

- Cuando se pulsa y mantiene pulsado el botón  con la cámara apagada, la cámara se enciende en el modo de reproducción.



## 2 Utilice el multiselector para seleccionar una imagen que dese mostrar.

- Pulse y mantenga pulsados    para desplazarse rápidamente por las imágenes.
- Pulse el botón **DISP** (visualización) para cambiar la información que aparece en la pantalla cada vez.
- Para reproducir un vídeo grabado, pulse el botón .
- Para volver al modo de disparo, pulse el botón  o el disparador.
- Cuando aparezca  en el modo de reproducción a pantalla completa, puede pulsar el botón  para aplicar un efecto en la imagen.

Mostrar la imagen anterior



Mostrar la imagen siguiente

- Desplace el control del zoom hacia **T** () en el modo de reproducción a pantalla completa para acercar una imagen.







- En el modo de reproducción a pantalla completa, desplace el control del zoom hacia **W** () para cambiar al modo de reproducción de miniaturas y mostrar varias imágenes en la pantalla.

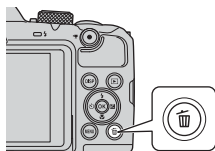

# Borrado de imágenes

- 1 Pulse el botón  (borrar) para borrar la imagen mostrada en la pantalla en ese momento.



- 2 Utilice   en el multiselector para seleccionar el método de borrado que desee y pulse el botón .

- Para salir sin borrar, pulse el botón MENU.



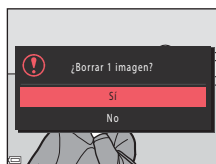

- 3 Seleccione **Sí** y pulse el botón .

- Las imágenes borradas no se pueden recuperar.



## Borrado de imágenes de una secuencia

- Las imágenes capturadas de forma continua, o con la función de aclarar exposición múltiple, modo creativo o la función de autorretrato collage, se guardan como una secuencia y solo se muestra una imagen de la secuencia (la imagen clave) en el modo de reproducción (ajuste predeterminado).
- Si pulsa el botón  mientras se muestra una imagen clave para una secuencia de imágenes, se borran todas las imágenes de la secuencia.
- Para borrar imágenes individuales de una secuencia, pulse el botón  para mostrarlas una por una y pulse el botón .





## Borrado de la imagen tomada en el modo de disparo

Cuando use el modo de disparo, pulse el botón  para borrar la última imagen grabada.



## La pantalla de selección de imágenes para el borrado

### 1 Utilice en el multiselector para seleccionar la imagen que desea borrar.

- Desplace el control del zoom () hacia **T** () para cambiar al modo de reproducción a pantalla completa, o hacia **W** () para cambiar a la reproducción de miniaturas.

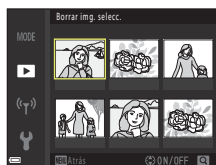

### 2 Utilice para seleccionar **ON** o **OFF**.

- Cuando está seleccionado **ON**, aparece un icono debajo de la imagen seleccionada. Repita los pasos 1 y 2 para seleccionar más imágenes.

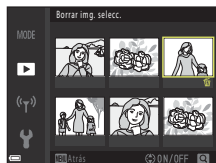

### 3 Pulse el botón para aplicar la selección de imágenes.

- Aparece un cuadro de diálogo de confirmación. Siga las instrucciones de funcionamiento que aparecen en pantalla.



# Conexión a un dispositivo inteligente (SnapBridge)

Instalación de la aplicación SnapBridge.....	24
Conexión de la cámara y de un dispositivo inteligente .....	25
Carga de imágenes y fotografía remota .....	29



# Instalación de la aplicación SnapBridge

Al instalar la aplicación SnapBridge y establecer una conexión inalámbrica entre una cámara compatible con SnapBridge y un dispositivo inteligente, puede cargar imágenes capturadas con la cámara en el dispositivo inteligente, o utilizar el dispositivo inteligente para soltar el obturador de la cámara (📖29).



- Los procedimientos se describen con la versión 2.0 de la aplicación SnapBridge. Utilice la última versión de la aplicación SnapBridge. Los procedimientos operativos pueden variar en función del firmware de la cámara, la versión de la aplicación SnapBridge, o el sistema operativo del dispositivo inteligente.
- Consulte la documentación facilitada con el dispositivo inteligente para obtener información sobre cómo utilizarlo.

## 1 Instale la aplicación SnapBridge en el dispositivo inteligente.

- Descargue la aplicación desde App Store® de Apple para iOS y desde Google Play™ para Android™. Busque "snapbridge" y, a continuación, instálela.



- Visite el sitio de descarga correspondiente para obtener más información sobre las versiones de SO compatibles.
- La "aplicación SnapBridge 360/170" no se puede utilizar con esta cámara.

## 2 Habilite Bluetooth y Wi-Fi en el dispositivo inteligente.

- **Utilice la aplicación SnapBridge para conectarse a la cámara. No puede realizar la conexión desde la pantalla de configuración de Bluetooth en el dispositivo inteligente.**

### Pantallas de la aplicación SnapBridge

- ① Puede ver los avisos de Nikon y la ayuda de la aplicación SnapBridge, así como configurar los ajustes de la aplicación.
- ② En primer lugar, proceda con los ajustes de conexión de los dispositivos inteligentes y cámaras.
- ③ Puede ver, eliminar o compartir las imágenes descargadas de la cámara.

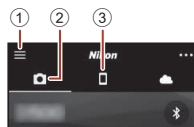

# Conexión de la cámara y de un dispositivo inteligente

- Utilice una batería suficientemente cargada para evitar que la cámara se apague durante el procedimiento.
- Introduzca una tarjeta de memoria con suficiente espacio libre en la cámara.

## 1 Cámara: Seleccione **Menú Red** (📖103) → **Conec. con disp. intelig.** y pulse el botón **OK**.

- Aparece el cuadro de diálogo del paso 2 al encender la cámara por primera vez. Este paso es innecesario en estos casos.

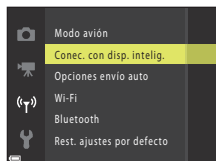

## 2 Cámara: Pulse el botón **OK** cuando aparezca el cuadro de diálogo de la derecha.

- Aparece un cuadro de diálogo que le indica si desea utilizar la función NFC. En el caso de que desee utilizar la función NFC, toque **N** (N-Mark) de la cámara con la antena NFC del dispositivo inteligente. Cuando aparezca **¡Iniciar el emparejamiento?** en el dispositivo inteligente, toque **OK** y continúe con el paso 6. En el caso de que no desee utilizar la función NFC, pulse el botón **OK**.



## 3 Cámara: Confirme que aparece el cuadro de diálogo de la derecha.

- Prepare el dispositivo inteligente y continúe con el siguiente paso.

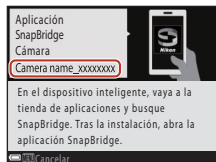

#### 4 Dispositivo inteligente: Inicie la aplicación SnapBridge y toque **Emparejar con la cámara.**

- Cuando aparezca el cuadro de diálogo de selección de una cámara, toque la cámara a la que desea conectarse.
- Si no se ha conectado a la cámara tocando **Omitir** en la parte superior derecha de la pantalla al iniciar la aplicación SnapBridge por primera vez, toque **Emparejar con la cámara** en la ficha  y continúe con el paso 5.



#### 5 Dispositivo inteligente: En la pantalla **Emparejar con la cámara**, toque el nombre de la cámara.

- En iOS, si aparece un cuadro de diálogo que explica el procedimiento durante la conexión, confirme la información detallada y toque **Comprendido** (si no aparece, desplácese hacia abajo en la pantalla). Vuelva a tocar el nombre de la cámara cuando aparezca la pantalla de selección de un accesorio (es posible que no aparezca el nombre de la cámara inmediatamente).

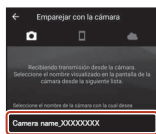

#### 6 Cámara/dispositivo inteligente: Confirme que la cámara y el dispositivo inteligente muestran el mismo número (seis dígitos).

- En iOS, es posible que el número no aparezca en el dispositivo inteligente en función de la versión del sistema operativo. Continúe con el paso 7 en estos casos.

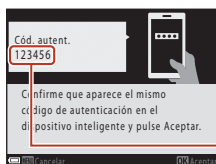

#### 7 Cámara/dispositivo inteligente: Pulse el botón **OK** en la cámara y **VINCULAR** en la aplicación SnapBridge.

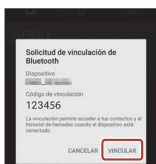





## 8 Cámara/dispositivo inteligente: Finalice los ajustes de conexión.

**Cámara:** Pulse el botón **OK** cuando aparezca el cuadro de diálogo de la derecha.

**Dispositivo inteligente:** Toque **OK** cuando aparezca el cuadro de diálogo que indica que se ha completado el emparejamiento.



## 9 Cámara: Siga las instrucciones que aparecen en la pantalla para completar el proceso de configuración.

- Para grabar los datos de ubicación con las fotografías, seleccione **Sí** cuando se le solicite y habilite las funciones de datos de ubicación. Habilite las funciones de datos de ubicación en el dispositivo inteligente, y en la ficha  de la aplicación SnapBridge → **Opciones enlace automático** → habilite **Sincronizar datos de ubicación**.
- Puede sincronizar el reloj de la cámara con la hora indicada por el dispositivo inteligente al seleccionar **Sí** cuando se le solicite. En la ficha  de la aplicación SnapBridge → **Opciones enlace automático** → habilite **Sincronizar relojes**.

**Finaliza la conexión de la cámara y del dispositivo inteligente.**

**Las imágenes estáticas capturadas con la cámara se cargan automáticamente en el dispositivo inteligente.**



### **Para obtener más información acerca de la aplicación SnapBridge**

Consulte la ayuda en línea para obtener información detallada sobre la aplicación SnapBridge (una vez realizada la conexión, consulte el menú de la aplicación SnapBridge → **Ayuda**).

<https://nikonimglib.com/snbr/onlinehelp/es/index.html>



## Si la conexión no se realiza correctamente

- Si la cámara muestra **No se pudo conectar** durante la conexión
  - Pulse el botón  y repita el procedimiento desde el paso 2 (25) de "Conexión de la cámara y de un dispositivo inteligente" para conectarse nuevamente.
  - Pulse el botón **MENU** para cancelar la conexión.
- El problema se podría solucionar iniciando nuevamente la aplicación. Cierre la aplicación SnapBridge por completo y, a continuación, toque nuevamente el icono de la aplicación para iniciarla. Cuando se inicie la aplicación, repita el procedimiento desde el paso 1 (25) de "Conexión de la cámara y de un dispositivo inteligente".
- Si no se puede conectar la cámara y se produce un error en iOS, es posible que la cámara se haya registrado como un dispositivo en iOS. Inicie la aplicación de configuración de iOS y cancele el registro del dispositivo (nombre de la cámara) en estos casos.

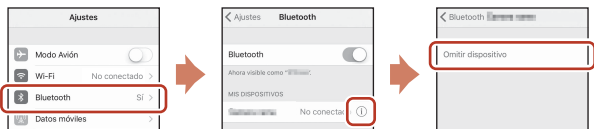

## Desactivación o activación de la conexión inalámbrica

Utilice cualquiera de los métodos siguientes para desactivar o activar la conexión.

- Cambie la configuración de **Menú Red → Modo avión** en la cámara. Puede establecer la configuración en **Activada** para desactivar todas las funciones de comunicación en aquellos lugares en los que la comunicación inalámbrica está prohibida.
- Cambie la configuración de **Menú Red → Bluetooth → Conexión de red** en la cámara.
- Cambie la configuración en la ficha  → **Opciones enlace automático → Enlace automático** de la aplicación SnapBridge.  
Puede reducir el consumo de la batería del dispositivo inteligente deshabilitando esta configuración.



# Carga de imágenes y fotografía remota

## Carga de imágenes

Existen tres formas de cargar imágenes.



Cargar imágenes automáticamente en el dispositivo inteligente cada vez que se capturan <sup>1,2</sup>	<b>Menú Red</b> en la cámara → <b>Enviar durante el disparo</b> → configure <b>Imágenes estáticas</b> en <b>Sí</b> . Los vídeos no se pueden cargar automáticamente.
Seleccionar imágenes en la cámara y cargarlas en el dispositivo inteligente <sup>1,2</sup>	<b>Reproducción</b> en la cámara → utilice <b>Marcar para la carga</b> para seleccionar imágenes. No se pueden seleccionar vídeos para la carga.
Utilice el dispositivo inteligente para seleccionar imágenes en la cámara y descargarlas en el dispositivo inteligente.	Ficha  de la aplicación SnapBridge → toque <b>Descargar imágenes</b> . Aparece un cuadro de diálogo relacionado con las conexiones Wi-Fi. Toque <b>OK</b> <sup>3</sup> y seleccione imágenes.

<sup>1</sup> El tamaño de las imágenes que se cargan es de 2 megapíxeles.

<sup>2</sup> Cuando **Menú Red** → **Bluetooth** → **Enviar si está desactivado** de la cámara se configura en **Activado**, las imágenes se cargan automáticamente en el dispositivo inteligente, incluso aunque la cámara esté apagada.

<sup>3</sup> En función de la versión del sistema operativo, debe seleccionar el SSID de la cámara al tocar **OK**. Consulte "Si aparece un cuadro de diálogo relacionado con las conexiones Wi-Fi en iOS" (📖30).

### ✓ Observaciones sobre cuándo realizar el cambio en una conexión Wi-Fi

- Si el dispositivo inteligente entra en el modo reposo o cambia de la aplicación SnapBridge a otra aplicación, la conexión Wi-Fi se desconecta.
- No se pueden utilizar algunas funciones de la aplicación SnapBridge durante la conexión Wi-Fi. Para cancelar una conexión Wi-Fi, toque la ficha  →  → **Sí**.

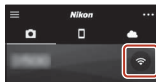

## Fotografía remota

Puede tocar la ficha  de la aplicación SnapBridge → **Fotografía remota** para soltar el obturador de la cámara con un dispositivo inteligente.

- Siga las instrucciones que aparecen en la aplicación SnapBridge para cambiar a una conexión Wi-Fi. En iOS, puede aparecer un cuadro de diálogo relacionado con las conexiones Wi-Fi. En ese caso, consulte “Si aparece un cuadro de diálogo relacionado con las conexiones Wi-Fi en iOS” (📖30).

## Si aparece un cuadro de diálogo relacionado con las conexiones Wi-Fi en iOS

La aplicación SnapBridge conecta generalmente la cámara y el dispositivo inteligente a través de Bluetooth. No obstante, cambie a una conexión Wi-Fi cuando utilice **Descargar imágenes** o la fotografía remota. En función de la versión de iOS, debe cambiar la conexión manualmente. En ese caso, utilice el siguiente procedimiento para establecer la conexión.

- 1** Anote el SSID de la cámara (nombre de la cámara predeterminado) y la contraseña que aparece en el dispositivo inteligente y, a continuación, toque **Ver opciones**.

- Puede cambiar el SSID o la contraseña utilizando **Menú Red** → **Wi-Fi** → **Tipo de conexión Wi-Fi** en la cámara. Con el fin de proteger su privacidad, le recomendamos que cambie la contraseña periódicamente. Desactive la conexión inalámbrica al cambiar la contraseña (📖28).





- 2** Seleccione el SSID que anotó en el paso 1 de la lista de conexiones.

- Si esta es la primera vez que se conecta, introduzca la contraseña que anotó en el paso 1, mientras toma nota de los caracteres en mayúscula y minúscula. No es necesario introducir la contraseña después de la primera conexión.
- La conexión Wi-Fi finaliza cuando ✓ aparece junto al SSID de la cámara, como se muestra en la pantalla de la derecha. Vuelva a la aplicación SnapBridge y utilícela.



## Si las imágenes no se pueden cargar correctamente



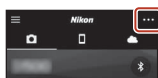

- Si la conexión se desconecta durante la carga de imágenes mediante la función **Enviar durante el disparo** o la función **Marcar para la carga** de la cámara, se puede reanudar la conexión y la carga de imágenes al apagar la cámara y encenderla nuevamente.
- Puede realizar la carga cancelando la conexión para, a continuación, establecer de nuevo una conexión. Toque la ficha  de la aplicación SnapBridge →  → **Olvidar cámara** → de la cámara cuya conexión desea cancelar → **Sí\*** para cancelar la conexión y, a continuación, siga las instrucciones que aparecen en "Conexión de la cámara y de un dispositivo inteligente" (📖25) para establecer nuevamente una conexión.

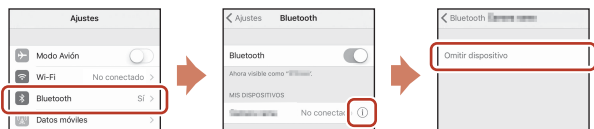

\* En iOS, aparece un cuadro de diálogo relativo al registro del dispositivo. Inicie la aplicación de configuración de iOS y cancele el registro del dispositivo (nombre de la cámara).



## ✓ Observaciones acerca de la carga de imágenes y la fotografía remota

- Al utilizar la cámara, es posible que no pueda cargar imágenes o que se cancele la carga, o es posible que no pueda realizar fotografías remotas con la aplicación SnapBridge.
- Al configurar la cámara en los siguientes modos, no podrá cargar imágenes o utilizar la fotografía remota. Modifique los ajustes o cambie al modo de reproducción.
  - **Paisaje nocturno** (cuando se selecciona  **A pulso**), **Retrato nocturno** (cuando se selecciona  **A pulso**), **Contraluz** (cuando HDR se configura en **Encendido**), **Deportes**, **Aclarar exposición múltiple**, **Panorama sencillo**, **Retrato de mascotas** (cuando se selecciona  **Continuo**), o el modo de escena **Observación de aves** (cuando se selecciona  **Continuo**)
  - **Autorretrato collage**
  - Cuando **Antiparpadeo** se configura en **Encendido**
  - Cuando **Continuo** se configura en **Continuo A**, **Continuo B**, **Caché de predisparo**, **Continuo A: 120 fps** o **Continuo A: 60 fps**



# Funciones de disparo

Selección de un modo de disparo.....	33
Modo  (Automático).....	34
Modo de escena (disparo adaptado a las condiciones de disparo) .....	36
Modo creativo (aplicación de efectos al disparar).....	46
Modo de retrato inteligente (mejora de rostros humanos durante el disparo) .....	48
Configuración de las funciones de disparo con el multiselector .....	51
Modo de flash .....	52
Disparador automático .....	54
Modo macro (toma de primeros planos de imágenes) .....	56
Compens. de exposición (ajuste del brillo).....	57
Uso del zoom .....	58
Enfoque.....	60
Ajustes predeterminados (flash, disparador automático y modo macro).....	64
Funciones que no se pueden utilizar simultáneamente al disparar .....	66





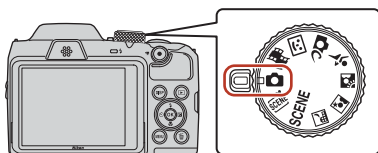

## Selección de un modo de disparo

Puede girar el dial de modo para alinear el modo de disparo que desee con la marca del indicador en el cuerpo de la cámara.



- **Modo  (Automático)**

Seleccione este modo para el disparo en general en una gran variedad de condiciones de disparo.

- **Modos SCENE, , , ,  (Escena)**

Seleccione cualquiera de los modos de escena en función de las condiciones de disparo y tome fotografías con los ajustes adecuados para esas condiciones.

- **SCENE**: pulse el botón **MENU** y seleccione un modo de escena.

- **SCENE** (selector auto. escenas): la cámara reconoce las condiciones de disparo al encuadrar una imagen y puede tomar fotografías en función de las condiciones.

-  (paisaje nocturno): utilice este modo para disparar paisajes nocturnos.

-  (retrato nocturno): utilice este modo para disparar retratos al atardecer y por la noche con paisaje de fondo.

-  (contraluz): utilice este modo para disparar sujetos a contraluz.

-  (deportes): utilice este modo para disparar fotografías deportivas.

- **Modo  (Creativo)**



La cámara guarda cuatro imágenes con efectos y una imagen sin efectos de forma simultánea en una sola toma.

- **Modo  (Retrato inteligente)**

Utilice la función de retoque con glamour para mejorar los rostros humanos durante el disparo y utilice la función de temporizador sonrisa o de autorretrato collage para tomar fotografías.

- **Modo  (Pase de vídeo corto)**

La cámara crea un vídeo corto de un máximo de 30 segundos de duración

( **1080/30p** o  **1080/25p**) grabando y combinando automáticamente varios videoclips que duran varios segundos.

### **Mostrar ayuda**

Las descripciones de funciones aparecen mientras se cambia el modo de disparo o mientras aparece la pantalla de ajuste.

Pulse el disparador hasta la mitad para cambiar rápidamente al modo de disparo. Puede mostrar u ocultar las descripciones con **Mostrar ayuda** en **Config. pantalla** del menú de configuración.



## Modo (Automático)

Seleccione este modo para el disparo en general en una gran variedad de condiciones de disparo.

- La zona de enfoque para autofocus varía según el ajuste de **Modo zona AF** (libro 116). El ajuste predeterminado es **AF detector de destino** (libro 60).

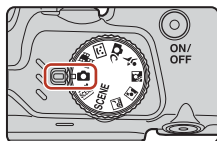

### Funciones disponibles en el modo (Automático)

- Control deslizante creativo (libro 34)
- Modo de flash (libro 52)
- Disparador automático (libro 54)
- Modo macro (libro 56)
- Disparo (libro 110, 111)





### Uso del control deslizante creativo

Puede ajustar el brillo (compensación de exposición), intensidad, tono y D-Lighting activo durante el disparo.

- 1 Pulse  en el multiselector.



- 2 Use  para seleccionar un elemento.

-  **Tono:** Permite ajustar el tono (rojizo/azulado) de toda la imagen.
-  **Intensidad:** Permite ajustar la intensidad de toda la imagen.
-  **Brillo (Exp. +/-):** Permite ajustar el brillo de toda la imagen.
-  **D-Lighting activo:** Permite minimizar la pérdida de detalle en las zonas con brillos o sombras. Seleccione **暗H** (Alto), **暗N** (Normal), **暗L** (Bajo) para la cantidad de efecto aplicado.





### 3 Utilice ▲▼ para ajustar el nivel.

- Puede previsualizar los resultados en la pantalla.
- Para configurar otro elemento, vuelva al paso 2.
- Seleccione **Salir** para ocultar el control deslizante.
- Para cancelar todos los ajustes, seleccione **R Restaurar** y pulse el botón **OK**. Vuelva al paso 2 y configure nuevamente los ajustes.

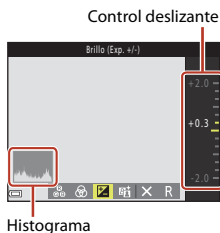

### 4 Pulse el botón **OK** cuando haya finalizado el ajuste.

- Se aplican los ajustes y la cámara vuelve a la pantalla de disparo.

#### **Ajustes del control deslizante creativo**

- Es posible que esta función no esté disponible para poder utilizarse junto con otras funciones (📖66).
- Los ajustes de brillo (compensación de exposición), intensidad, tono y D-Lighting activo se guardan en la memoria de la cámara incluso después de apagar la cámara.
- Consulte "Uso del histograma" (📖57) para obtener información adicional.

#### **D-Lighting activo frente a D-Lighting**

- La opción **D-Lighting activo** en el menú de disparo captura imágenes al tiempo que minimiza la pérdida de detalle en las zonas con brillos y ajusta el tono al guardar las imágenes.
- La opción **D-Lighting** (📖75) del menú de reproducción ajusta el tono de las imágenes guardadas.



## Modo de escena (disparo adaptado a las condiciones de disparo)

Seleccione cualquiera de los modos de escena en función de las condiciones de disparo y tome fotografías con los ajustes adecuados para esas condiciones.

**SCENE** (selector auto. escenas)  
( 37)

La cámara reconoce las condiciones de disparo al encuadrar una imagen y puede tomar fotografías en función de las condiciones.

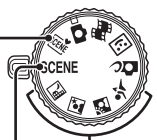

Paisaje nocturno<sup>1,2</sup> ( 37),  
 Retrato nocturno ( 38),  
 Contraluz<sup>2</sup> ( 38),  
 Deportes<sup>2</sup> ( 39)

Gire el dial de modo a , , o y tome las imágenes.

### SCENE

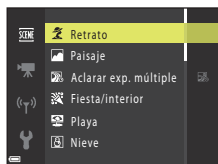
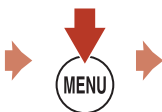
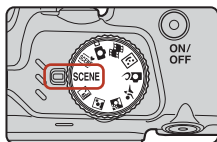

Pulse el botón **MENU** para mostrar el menú de escena y seleccione uno de los siguientes modos de escena con el multiselector.

Retrato (ajuste predeterminado)	Macro ( 40)
Paisaje <sup>1,2</sup>	Gastronomía ( 40)
Aclarar exp. múltiple <sup>3,4</sup> ( 39)	Fuego artificial <sup>1,3</sup> ( 40)
Fiesta/interior <sup>2</sup> ( 40)	Panorama sencillo <sup>2</sup> ( 43)
Playa <sup>2</sup>	Retrato de mascotas ( 41)
Nieve <sup>2</sup>	Luna <sup>1,2</sup> ( 42)
Puesta de sol <sup>2,3</sup>	Observación de aves <sup>1,2</sup> ( 42)
Amanecer/anoecer <sup>1,2,3</sup>	

<sup>1</sup> La cámara enfoca al infinito.

<sup>2</sup> La cámara enfoca la zona central del encuadre.

<sup>3</sup> Se recomienda la utilización de un trípode porque la velocidad de obturación es lenta. Configure **VR foto** ( 140) en **Apagada** del menú de configuración al utilizar un trípode para estabilizar la cámara durante el disparo.











<sup>4</sup> Cuando se selecciona **Noche + estelas luz**, la cámara enfoca la zona situada en el centro del encuadre. Cuando se selecciona **Noche + est. estrellas** o **Estelas de estrellas**, la cámara enfoca al infinito.





# Sugerencias y observaciones sobre el modo de escena

## Selector auto. escenas







- La cámara reconoce automáticamente las condiciones de disparo al encuadrar una imagen, facilitando la toma de imágenes con arreglo a esas condiciones.
- Cuando la cámara reconoce automáticamente las condiciones de disparo, el icono del modo de disparo que aparece en la pantalla de disparo cambia en consecuencia.

	Retrato (para realizar retratos en primer plano de una o dos personas)
	Retrato (para realizar retratos de un gran número de personas o imágenes en las que el fondo ocupa gran parte del encuadre)
	Paisaje
	Retrato nocturno* (para realizar retratos en primer plano de una o dos personas)
	Retrato nocturno* (para realizar retratos de un gran número de personas o imágenes en las que el fondo ocupa gran parte del encuadre)
	Paisaje nocturno*
	Macro
	Contraluz (para tomar imágenes de sujetos no humanos)
	Contraluz (para realizar retratos)
	Otras condiciones de disparo

\* Se captura una imagen con una velocidad de obturación lenta.







- En algunas condiciones de disparo, es posible que la cámara no seleccione los ajustes deseados. En tal caso, seleccione otro modo de disparo (33).
- Cuando el zoom digital está activado, el icono del modo de disparo cambia a .

## Paisaje nocturno

- Pulse el botón **MENU** para seleccionar  **A pulso** o  **Trípode** en **Paisaje nocturno**.
-  **A pulso** (ajuste predeterminado):
  - Mientras el icono  de la pantalla de disparo aparece en verde, pulse el disparador a fondo para capturar una serie de imágenes que se combinan y guardan como una sola imagen.
  - Cuando pulse a fondo el disparador, sujete firmemente la cámara hasta que se muestre una imagen estática. Después de tomar una imagen, no apague la cámara antes de que la pantalla cambie a la pantalla de disparo.
  - El ángulo de visión (es decir, la zona visible del encuadre) visualizado en la imagen guardada es más estrecho que el visualizado en la pantalla de disparo.
-  **Trípode:**
  - Se captura una imagen con velocidad de obturación lenta con el disparador pulsado a fondo.
  - La reducción de la vibración se desactiva incluso cuando se configura **VR foto** (140) del menú de configuración en **Encendida**.



## Retrato nocturno

- Abra el flash antes de disparar.
- Pulse el botón **MENU** para seleccionar  **A pulso** o  **Trípode** en **Retrato nocturno**.
-  **A pulso** (ajuste predeterminado):
  - Mientras el icono  de la pantalla de disparo aparece en verde, pulse el disparador a fondo para capturar una serie de imágenes que se combinan y guardan como una sola imagen.
  - Cuando pulse a fondo el disparador, sujete firmemente la cámara hasta que se muestre una imagen estática. Después de tomar una imagen, no apague la cámara antes de que la pantalla cambie a la pantalla de disparo.
  - Si el sujeto se mueve durante los disparos continuos de la cámara, la imagen podría aparecer distorsionada, solapada o borrosa.
-  **Trípode**:
  - Se captura una imagen con velocidad de obturación lenta con el disparador pulsado a fondo.
  - La reducción de la vibración se desactiva incluso cuando se configura **VR foto** (140) del menú de configuración en **Encendida**.

## Contraluz



- Pulse el botón **MENU** para seleccionar **Encendido** o **Apagado** para activar o desactivar la función de alto rango dinámico (HDR) en **HDR** conforme a las condiciones de disparo.
- **Apagado** (ajuste predeterminado): el flash se dispara para evitar que el sujeto quede oculto en la sombra. Toma imágenes con el flash abierto.
  - Pulse a fondo el disparador para tomar una imagen.
- **Encendido**: se usa al tomar imágenes con zonas muy claras y oscuras en el mismo encuadre.
  - Cuando se pulsa a fondo el disparador, la cámara dispara imágenes sucesivas y guarda las dos imágenes siguientes.
    - Una imagen compuesta sin HDR.
    - Una imagen compuesta con HDR en la que se reduce la pérdida de detalle en altas luces o sombras.
  - Si la memoria solo tiene capacidad para guardar una imagen, solo se guarda la imagen procesada con D-Lighting (75) en el momento del disparo, en la que se corrigen las zonas oscuras de la imagen.
  - Cuando pulse a fondo el disparador, sujete firmemente la cámara hasta que se muestre una imagen estática. Después de tomar una imagen, no apague la cámara antes de que la pantalla cambie a la pantalla de disparo.
  - El ángulo de visión (es decir, la zona visible del encuadre) visualizado en la imagen guardada es más estrecho que el visualizado en la pantalla de disparo.
  - En función de las condiciones de disparo, pueden aparecer sombras oscuras alrededor de sujetos claros, o zonas claras alrededor de sujetos oscuros.







## Deportes

- Mientras se mantiene pulsado a fondo el disparador, las imágenes se capturan de forma continua.
- La cámara puede capturar un máximo aproximado de 7 imágenes de forma continua a una velocidad aproximada de 7,7 fps (cuando **Modo de imagen** se configura en  **4.608x3.456**).
- La velocidad de grabación para el disparo continuo puede ralentizarse según el ajuste del modo de imagen actual, la tarjeta de memoria utilizada o las condiciones de disparo en ese momento.
- El enfoque, la exposición y el tono de la segunda y siguientes imágenes se definen en los valores determinados en la primera imagen.

## SCENE → Aclarar exposición múltiple

- La cámara realiza capturas automáticas moviendo los sujetos a intervalos regulares, compara cada imagen y compone solo las áreas brillantes para, a continuación, guardarlas como una imagen. Se capturan estelas de luz, como el movimiento de la luz de los faros de los coches o de las estrellas.
- En la pantalla que aparece al seleccionar  **Aclarar exposición múltiple**, seleccione  **Noche + estelas luz**,  **Noche + est. estrellas** o  **Estelas de estrellas**.

Opción	Descripción
 <b>Noche + estelas luz</b>	Permite captar el movimiento de la luz de los faros de los coches sobre un fondo de paisaje nocturno. <ul style="list-style-type: none"><li>• Las imágenes se capturan a una velocidad de obturación de 4 segundos cada 4 segundos. Cuando se capturan 50 imágenes, la cámara detiene el disparo automáticamente.</li><li>• Por cada diez imágenes que se toman, se guarda automáticamente una imagen compuesta con estelas superpuestas desde el inicio del disparo.</li></ul>
 <b>Noche + est. estrellas</b>	Permite capturar el movimiento de las estrellas con un paisaje nocturno en el encuadre. <ul style="list-style-type: none"><li>• Las imágenes se capturan a una velocidad de obturación de 20 segundos cada 25 segundos. Cuando se capturan 300 imágenes, la cámara detiene el disparo automáticamente.</li><li>• Por cada 30 imágenes que se toman, se guarda automáticamente una imagen compuesta con estelas superpuestas desde el inicio del disparo.</li></ul>
 <b>Estelas de estrellas</b>	Permite capturar el movimiento de las estrellas. <ul style="list-style-type: none"><li>• Las imágenes se capturan a una velocidad de obturación de 25 segundos cada 30 segundos. Cuando se capturan 300 imágenes, la cámara detiene el disparo automáticamente.</li><li>• Por cada 30 imágenes que se toman, se guarda automáticamente una imagen compuesta con estelas superpuestas desde el inicio del disparo.</li></ul>

- La pantalla se puede apagar durante el intervalo de disparo. El indicador de encendido parpadea cuando la pantalla está apagada.
- Para finalizar el disparo antes de que termine automáticamente, pulse el botón .
- Una vez haya obtenido las estelas deseadas, finalice el disparo. Si continúa disparando, es posible que se pierdan los detalles de las zonas compuestas.
- Las imágenes guardadas automáticamente durante el disparo y la imagen compuesta cuando finaliza el disparo se agrupan como una secuencia; la imagen compuesta cuando finaliza el disparo se utiliza como la imagen clave (.



## ✓ Observaciones sobre Aclarar exposición múltiple

- La cámara no puede capturar imágenes cuando no se ha introducido una tarjeta de memoria.
- No gire el dial de modo o introduzca una nueva tarjeta de memoria hasta que finalice el disparo.
- Utilice baterías que estén suficientemente cargadas para evitar que la cámara se apague durante el disparo.
- No se puede utilizar la compensación de exposición (📖57).

## ✍ Tiempo restante

Puede comprobar el tiempo que queda hasta que el disparo finalice automáticamente en la pantalla.

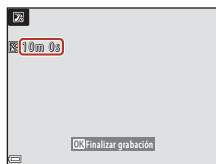

## SCENE → 🎉 Fiesta/interior

- Para evitar los efectos de las sacudidas de la cámara, sujete firmemente la cámara. Configure **VR foto** (📖140) en **Apagada** del menú de configuración al utilizar un trípode para estabilizar la cámara durante el disparo.

## SCENE → 📷 Macro

- Se activa el modo macro (📖56) y la cámara hace zoom automáticamente hasta la posición más próxima en la que puede enfocar.
- Puede mover la zona de enfoque. Pulse el botón **OK**, utilice **▲▼◀▶** en el multiselector para mover la zona de enfoque y pulse el botón **OK** para aplicar el ajuste.

## SCENE → 🍴 Gastronomía

- Se activa el modo macro (📖56) y la cámara hace zoom automáticamente hasta la posición más próxima en la que puede enfocar.
- Puede ajustar el tono utilizando **▲▼** en el multiselector. El ajuste de tono se guarda en la memoria de la cámara incluso después de apagar la cámara.
- Puede mover la zona de enfoque. Pulse el botón **OK**, utilice **▲▼◀▶** en el multiselector para mover la zona de enfoque y pulse el botón **OK** para aplicar el ajuste.

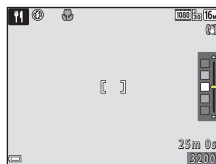

## SCENE → 🌶 Fuego artificial

- La velocidad de obturación se fija en cuatro segundos.
- No se puede utilizar la compensación de exposición (📖57).



- Al apuntar con la cámara a un perro o un gato, la cámara detecta la cara de la mascota y la enfoca. En el ajuste predeterminado, el obturador se abre automáticamente cuando la cámara detecta la cara de un perro o un gato (disparo automático de retrato de mascotas).
- En la pantalla que aparece al seleccionar 🐾 **Retrato de mascotas**, seleccione [S] **Individual** o [C] **Continuo**.
  - [S] **Individual**: la cámara captura una imagen cuando detecta la cara de un perro o un gato.
  - [C] **Continuo**: la cámara captura tres imágenes sucesivas cuando detecta la cara de un perro o un gato.

### ✓ **Disp.auto retr.mascotas y Temp. autorretrato**

Pulse ◀ (🕒) en el multiselector para seleccionar una de las siguientes opciones.



- [M] **Disp.auto retr.mascotas**: el obturador se abre automáticamente cuando la cámara detecta el rostro de un perro o un gato.
  - Esta opción cambia automáticamente a **OFF** después de cinco ráfagas.
  - También puede abrir el obturador de forma manual pulsando el disparador. Cuando se configura [C] **Continuo**, puede tomar imágenes de forma continua mientras mantiene pulsado a fondo el disparador.
- 🕒 **5s Temp. autorretrato**: el obturador se abre 5 segundos después de pulsar a fondo el disparador. Encuadre la imagen después de pulsar a fondo el disparador.
  - Consulte "Disparador automático" (📖54) para obtener más información.
  - La cámara enfoca el rostro de un perro, gato o humano cuando los detecta.
  - La cámara no puede tomar imágenes de forma continua.
- **OFF**: el obturador se abre al pulsar a fondo el disparador.
  - La cámara enfoca el rostro de un perro, gato o humano cuando los detecta.
  - Cuando se configura [C] **Continuo**, puede tomar imágenes de forma continua mientras mantiene pulsado a fondo el disparador.

### ✓ **Zona de enfoque**

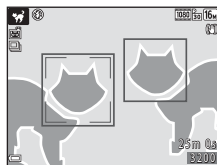





- Cuando la cámara detecta un rostro, este aparece encuadrado en un recuadro amarillo. Cuando la cámara consiga enfocar el rostro que aparece dentro del recuadro doble (zona de enfoque), el recuadro cambia a color verde. Si no se detecta ningún rostro, la cámara enfoca el sujeto que se encuentra en el centro del encuadre.
- En algunas condiciones de disparo, es posible que no se detecte el rostro de un perro, gato o humano y que aparezcan otros sujetos dentro de un recuadro.



## SCENE → ● Luna

- En la posición del zoom de gran angular, aparece el borde del encuadre para indicar el ángulo de visión equivalente al de un objetivo de 900 mm (en formato de 35mm [135]). Al encuadrar la luna en el borde del encuadre y pulsar el botón , el ángulo de visión es el equivalente al de un objetivo de 900 mm.
- Puede ajustar el tono utilizando ▲▼ en el multiselector. El ajuste de tono se guarda en la memoria de la cámara incluso después de apagar la cámara.
- Permite ajustar el brillo con compensación de exposición () según las condiciones de disparo, como el cuarto creciente y cuarto menguante de la luna y los requisitos de disparo.

## SCENE → 🦅 Observación de aves



- En la pantalla que aparece al seleccionar  **Observación de aves**, seleccione  **Individual** o  **Continuo**.
-  **Individual**: se toma una imagen cada vez que se pulsa el disparador.
-  **Continuo**: mientras se mantiene pulsado a fondo el disparador, las imágenes se capturan de forma continua.  
La cámara puede capturar un máximo aproximado de 7 imágenes de forma continua a una velocidad aproximada de 7,7 fps (cuando **Modo de imagen** se configura en  **4.608x3.456**).
- En la posición del zoom de gran angular, aparece el borde del encuadre para indicar el ángulo de visión equivalente al de un objetivo de 440 mm (en formato de 35mm [135]). Al encuadrar un pájaro en el borde del encuadre y pulsar el botón , el ángulo de visión es el equivalente al de un objetivo de 440 mm.





## Disparo con Panorama sencillo

Gire el dial de modo a SCENE → botón MENU →  (panorama sencillo) → botón 

- 1 Seleccione el rango de disparo entre  **Normal** o  **Ancho** y pulse el botón .

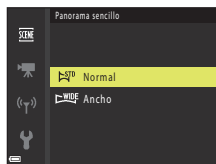

- 2 Encuadre el inicio de la escena panorámica y, a continuación, pulse el disparador hasta la mitad para enfocar.

- La posición del zoom se fija en gran angular.
- La cámara enfoca el centro del encuadre.



- 3 Pulse el disparador a fondo y, a continuación, retire el dedo del disparador.

- Aparecen los iconos     que indican la dirección del movimiento de la cámara.



- 4 Mueva la cámara en una de las cuatro direcciones hasta que el indicador de guía alcance el final.

- Cuando la cámara detecta en qué dirección se está moviendo, empieza a disparar.
- El disparo termina cuando la cámara captura el rango de disparo especificado.
- El enfoque y la exposición se bloquean hasta que termina el disparo.

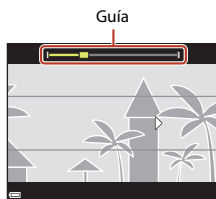

## Ejemplo de movimiento de cámara

- Con su cuerpo como eje de rotación, mueva la cámara lentamente en un arco, en la dirección que marca (△▽◁▷).
- El disparo se detiene si la guía no llega al extremo en unos 15 segundos (si se ha seleccionado **STO Normal**), o en unos 30 segundos (si se ha seleccionado **WIDE Ancho**) después de iniciarse el disparo.



### ✓ Observaciones sobre el disparo con Panorama sencillo

- El rango de la imagen visualizada en la imagen guardada es más estrecho que el de la imagen visualizada en la pantalla en el momento del disparo.
- Cuando el movimiento de la cámara es demasiado rápido, las sacudidas de la cámara son considerables o el sujeto es demasiado uniforme (por ejemplo, una pared o escenas oscuras), puede producirse un error.
- Las imágenes panorámicas no se guardan cuando el disparo termina antes de alcanzar la mitad del rango de la panorámica.

### 📎 Tamaño de imagen de Panorama sencillo

- Existen cuatro tamaños de imagen distintos (en píxeles), como se describe a continuación.

#### Cuando se configura **STO Normal**

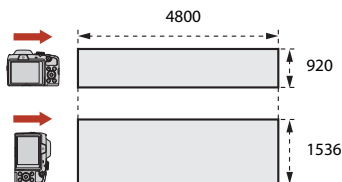

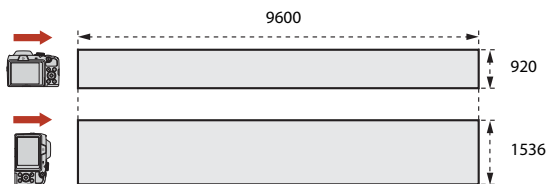

#### Cuando se configura **WIDE Ancho**





- Si se captura más de la mitad del rango de la panorámica pero el disparo se detiene antes de llegar al extremo del rango, el tamaño de imagen se reduce.









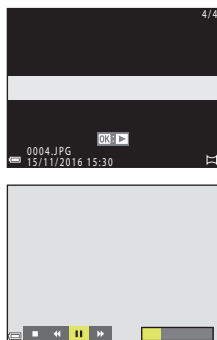



## Reproducción con Panorama sencillo

Cambie al modo de reproducción ()20), visualice una imagen capturada con Panorama sencillo en el modo de reproducción a pantalla completa y, a continuación, pulse el botón  para desplazar la imagen en la dirección en la que se realizó el disparo.

Los controles de reproducción aparecen en la pantalla durante la reproducción. Al seleccionar un control de reproducción con  en el multiselector y pulsar el botón , se pueden realizar las operaciones que se describen a continuación.



Función	Icono	Descripción
Retroceder		Mantenga pulsado el botón  para hacer retroceder la reproducción de desplazamiento.
Avanzar rápidamente		Mantenga pulsado el botón  para avanzar rápidamente la reproducción de desplazamiento.
Pausa		Se detiene la reproducción. Mientras la reproducción está detenida, se pueden realizar las operaciones siguientes.
		 Mantenga pulsado el botón  para retroceder.
		 Mantenga pulsado el botón  para desplazarse.
		 Reinicia el desplazamiento automático.
Fin		Permite volver al modo de reproducción a pantalla completa.

### Observaciones sobre las imágenes con Panorama sencillo

- En esta cámara no se pueden editar las imágenes.
- Es posible que en esta cámara no se pueda desplazar la reproducción, o ampliar el zoom, de imágenes panorámicas capturadas con una cámara digital de otra marca u otro modelo.

### Observaciones sobre la impresión de imágenes panorámicas

Es posible que, dependiendo de los ajustes de la impresora, no se pueda imprimir la imagen completa. Además, es posible que, dependiendo de la impresora, no sea posible la impresión.



## Modo creativo (aplicación de efectos al disparar)

La cámara guarda cuatro imágenes con efectos y una imagen sin efectos de forma simultánea en una sola toma.

- La cámara enfoca el centro del encuadre.

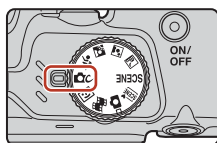

### 1 Pulse el botón **OK**.

- Aparece la pantalla de selección de efectos.

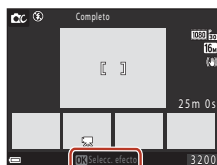

### 2 Utilice **▲▼** en el multiselector para seleccionar el efecto deseado y pulse el botón **OK**.

- Puede seleccionar **Completo**, **Color selectivo (rojo)**, **Color selectivo (verde)**, **Color selectivo (azul)**, **Luz** (ajuste predeterminado), **Profundidad**, **Memoria**, **Clásico**, o **Negro**.
- Aparece la imagen sin efectos en la parte superior de la pantalla. Aparecen cuatro tipos de imágenes con efectos en la parte inferior de la pantalla.
- Solo se puede aplicar un tipo de efecto en un vídeo. Pulse **◀▶** para seleccionar el efecto deseado.

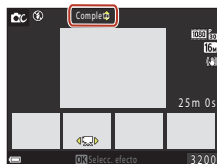

### 3 Pulse el disparador o el botón **●** (grabación de vídeo) para disparar.

- Las cinco imágenes guardadas se consideran como una secuencia. Se utiliza una imagen con un efecto aplicado como la imagen clave (172).





### ✓ **Observaciones sobre el modo creativo**

Cuando se selecciona **Completo** como el efecto, algunas **Opcio. vídeo** (122) no se encuentran disponibles.



## Funciones disponibles en el modo creativo

Las siguientes funciones se encuentran disponibles al pulsar el botón  en el paso 2:

- Modo de flash ( 52)
- Disparador automático ( 54)
- Modo macro ( 56)
- Compens. de exposición ( 57)
- Menú de disparo ( 110)



# Modo de retrato inteligente (mejora de rostros humanos durante el disparo)

Puede tomar una imagen con la función de retoque con glamour para mejorar rostros humanos.

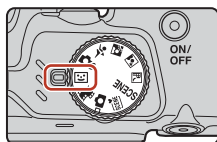

**1** Pulse ► en el multiselector.



**2** Aplique un efecto.

- Utilice ◀▶ para seleccionar el efecto deseado.
- Utilice ▲▼ para seleccionar la cantidad de efecto.
- Puede aplicar varios efectos de forma simultánea.  
◻ Suavizado de piel, ◻ Base de maquillaje,  
○ Suave, ⊕ Intensidad, ⊗ Brillo (Exp. +/-)
- Seleccione ✕ Salir para ocultar el control deslizante.
- Pulse el botón OK después de comprobar los ajustes de todos los efectos.

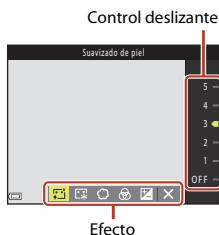

**3** Encuadre la imagen y pulse el disparador.

## ✓ Observaciones acerca del modo de retrato inteligente



- La cantidad de efecto puede diferir entre la imagen que aparece en la pantalla de disparo y la imagen guardada.
- Cuando se configura **Suave**, es posible que algunas **Opcio. vídeo** (📖122) no se encuentren disponibles.

## Funciones disponibles en el modo de retrato inteligente

- Temporizador sonrisa (📖49)
- Autorretrato collage (📖50)
- Modo de flash (📖52)
- Disparador automático (📖54)
- Menú de retrato inteligente (📖120)



## Uso del temporizador sonrisa

Al pulsar ◀ en el multiselector para seleccionar  **Temporizador sonrisa** y pulsar el botón , la cámara abre el obturador automáticamente cuando detecta un rostro sonriente.

- Configure la función de retoque con glamour antes de seleccionar el temporizador sonrisa (📖48).
- El temporizador sonrisa finaliza al pulsar el disparador para tomar una imagen.

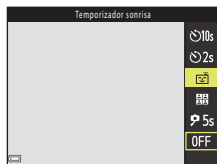

### **Observaciones sobre Temporizador sonrisa**

En algunas condiciones de disparo, es posible que los rostros y las sonrisas no se detecten correctamente (📖61). En estos casos, puede utilizar el disparador.

### **Cuándo parpadea la luz del disparador automático**

Al utilizar el temporizador sonrisa, la luz del disparador automático parpadea cuando la cámara detecta un rostro y parpadea rápidamente justo después de que se abra el obturador.



## Uso de autorretrato collage

La cámara puede capturar una serie de cuatro o nueve imágenes a intervalos y guardarlas como una imagen de un fotograma (una imagen de collage).



### 1 Pulse en el multiselector para seleccionar **Autorretrato collage** y pulse el botón .

- Aparece un cuadro de diálogo de confirmación.
- Al pulsar el botón **MENU** y seleccionar **Autorretrato collage** antes de pulsar , puede configurar los ajustes de **Número de disparos**, **Intervalo** y **Sonido disparador** ( 120).
- Si desea aplicar la función de retoque con glamour al disparar, configure el efecto antes de seleccionar **Autorretrato collage** ( 48).

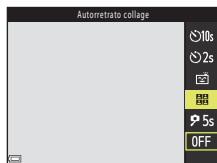

### 2 Tome una imagen.

- Al pulsar el disparador, se inicia la cuenta atrás (aproximadamente cinco segundos) y el obturador se abre automáticamente.
- La cámara abre automáticamente el obturador para las imágenes restantes. Se inicia la cuenta atrás aproximadamente tres segundos antes del disparo.
- El número de disparos se indica con en la pantalla. Aparece en verde durante el disparo y cambia a blanco después del disparo.

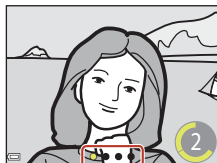

### 3 En la pantalla que aparece una vez la cámara finaliza el número de disparos que se configura en **Número de disparos**, seleccione **Sí** y pulse el botón .

- Se guarda la imagen de collage.
- Cada imagen tomada se guarda como una imagen individual distinta de la imagen de collage. Las imágenes se agrupan como una secuencia y la imagen de collage de un fotograma se utiliza como la imagen clave ( 72).
- Al seleccionar **No**, no se guarda la imagen de collage.

### **Observaciones sobre el autorretrato collage**

- Si pulsa el disparador antes de que la cámara realice el número de disparos especificado, se cancela el disparo y no se guarda la imagen de collage. Las imágenes que se han tomado antes de cancelar el disparo, se guardan como imágenes individuales.
- Es posible que esta función no esté disponible para poder utilizarse junto con otras funciones ( 66).





## Configuración de las funciones de disparo con el multiselector

Cuando aparece la pantalla de disparo, puede pulsar ▲ (⚡) ◀ (⌚) ▼ (🌿) ▶ (📷) en el multiselector para configurar las funciones que se describen a continuación.



- **⚡ Modo de flash**  
Si el flash está subido, el modo de flash se puede ajustar según las condiciones de disparo.
- **⌚ Disparador automático, Temp. autorretrato**  
La cámara abre el obturador cuando transcurre el número de segundos definidos después de pulsar el disparador.
- **🌿 Modo macro**  
Utilice el modo macro al tomar imágenes de primeros planos.
- **📷 Compens. de exposición**  
Se puede ajustar el brillo general de la imagen.

Las funciones que se pueden ajustar varían según el modo de disparo.



## Modo de flash

Si el flash está subido, el modo de flash se puede ajustar según las condiciones de disparo.

### 1 Pulse el botón (apertura del flash) para subir el flash.

- Cuando se baja el flash, se desactiva el funcionamiento del flash y aparece .

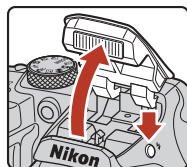

### 2 Pulse () en el multiselector.



### 3 Seleccione el modo de flash que desee ( 53) y pulse el botón .

- Si no se aplica el ajuste pulsando el botón , la selección se cancela.



### El indicador de flash

- El estado del flash se puede confirmar pulsando el disparador hasta la mitad.
  - Encendido: el flash se dispara al pulsar a fondo el disparador.
  - Parpadeo: el flash se está cargando. La cámara no puede disparar.
  - Apagado: el flash no se enciende al tomar una imagen.
- Si el nivel de la batería es bajo, la pantalla se apaga mientras se carga el flash.

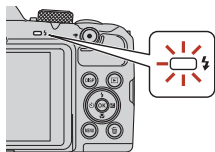

## Modos de flash disponibles



### Automático

El flash se dispara en caso necesario, por ejemplo en condiciones de poca luz.

- El indicador de modo de flash solo aparece inmediatamente después del ajuste en la pantalla de disparo.



### Auto con reducc. ojos rojos

Permite reducir el efecto de ojos rojos ocasionado por el flash.



### Flash de relleno

El flash se dispara siempre que se toma una imagen. Úselo para "rellenar" (iluminar) las sombras y los sujetos a contraluz.



### Sincronización lenta

Adecuado para retratos al atardecer y por la noche con paisaje de fondo. El flash se dispara siempre que sea necesario para iluminar el sujeto principal; se utilizan velocidades de obturación lentas para captar el fondo por la noche o en condiciones de poca iluminación.



## Observaciones sobre el disparo con flash

Al utilizar el flash en la posición del zoom de gran angular, la zona situada alrededor de la imagen puede aparecer oscura en función de la distancia que exista al sujeto.

Esto se puede mejorar si se desplaza el control del zoom ligeramente hacia la posición de teleobjetivo.



## Ajuste del modo de flash

- Puede ocurrir que no se pueda realizar el ajuste con algunos modos de disparo (📖64).
- En el modo 📷 (automático), el ajuste aplicado se guarda en la memoria de la cámara incluso después de apagar la cámara.



## Reducción de ojos rojos

Si la cámara detecta ojos rojos al guardar una imagen, la zona afectada se procesa para reducir el efecto de ojos rojos antes de guardar la imagen.

Tenga en cuenta lo siguiente al tomar imágenes:

- La cámara tarda más tiempo de lo habitual en guardar las imágenes.
- La reducción de ojos rojos no siempre produce los resultados deseados.
- En algunos casos excepcionales, puede ocurrir que zonas sin ojos rojos se incluyan en el procesamiento de reducción de ojos rojos. En estos casos, seleccione otro modo de flash y tome de nuevo la imagen.



## Disparador automático

La cámara abre el obturador cuando transcurre el número de segundos definidos después de pulsar el disparador.

Configure **VR foto** (📖140) en **Apagada** del menú de configuración al utilizar un trípode para estabilizar la cámara durante el disparo.

**1** Pulse ◀ (🕒) en el multiselector.



**2** Seleccione el número de segundos hasta que se abra el obturador y pulse el botón **OK**.

- 🕒10s (10 segundos): adecuado para ocasiones especiales, por ejemplo, en una boda.
- 🕒2s (2 segundos): adecuado para evitar sacudidas de la cámara.
- 🕒5s (5 segundos, Temp. autorretrato): se utiliza para los autorretratos.
- Si no se aplica el ajuste pulsando el botón **OK**, la selección se cancela.

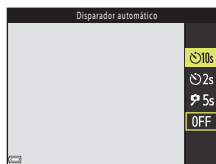

**3** Encuadre la imagen y pulse el disparador hasta la mitad.

- Al utilizar 🕒10s (10 segundos) o 🕒2s (2 segundos), asegúrese de que los sujetos están enfocados.
- Al utilizar 🕒5s (5 segundos, Temp. autorretrato), pulse a fondo el disparador en el paso 4 y, a continuación, encuadre la imagen.





## 4 Pulse a fondo el disparador.

- Se inicia la cuenta atrás. La luz del disparador automático parpadea y, a continuación, se enciende de forma constante durante un segundo aproximadamente antes de que se abra el obturador.
- Cuando se abre el obturador, el disparador automático se configura en **OFF**.\*
- Para detener la cuenta atrás, pulse de nuevo el disparador.

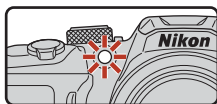
\* Cuando el modo de disparo se encuentra en el modo de escena **Luna**, el disparador automático no se configura automáticamente en **OFF**. Para finalizar el disparador automático, seleccione **OFF** en el paso 2.



### **Enfoque y exposición durante el disparo con temporizador**

-  **10s**,  **2s**: el enfoque y la exposición se bloquean al pulsar a fondo el disparador.
-  **5s**: el enfoque y la exposición se configuran justo antes de abrir el obturador.

### **El ajuste del disparador automático**

Es posible que este ajuste no se encuentre disponible con algunos modos de disparo (64).



# Modo macro (toma de primeros planos de imágenes)

Utilice el modo macro al tomar imágenes de primeros planos.

1 Pulse ▼ (👉) en el multiselector.



2 Seleccione **ON** y pulse el botón **OK**.

- Si no se aplica el ajuste pulsando el botón **OK**, la selección se cancela.



3 Desplace el control del zoom para configurar la relación de zoom en una posición en la que 👉 y el indicador de zoom aparecen en verde.

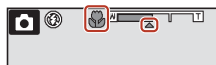

- Cuando la relación del zoom se configura en una posición en la que 👉 y el indicador de zoom aparecen en verde, la cámara puede enfocar sujetos que estén aproximadamente a tan solo 10 cm (4 pulg.) del objetivo.
- Cuando el zoom se encuentra en la posición de gran angular y en la zona indicada por ①, la cámara puede enfocar sujetos que se encuentren a tan solo 1 cm (0,4 pulg.) del objetivo.

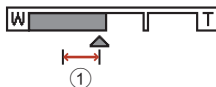

## El ajuste del modo macro

- Puede ocurrir que no se pueda realizar el ajuste con algunos modos de disparo (📖64).
- En el modo  (automático), el ajuste aplicado se guarda en la memoria de la cámara incluso después de apagar la cámara.



# Compens. de exposición (ajuste del brillo)

Se puede ajustar el brillo general de la imagen.

1 Pulse ► (☒) en el multiselector.



2 Seleccione un valor de compensación y pulse el botón OK.

- Para aclarar la imagen, ajuste un valor positivo (+).
- Para oscurecer la imagen, ajuste un valor negativo (-).
- El valor de compensación se aplica aunque no se pulse el botón OK.
- Cuando el modo de disparo se encuentra en el modo de retrato inteligente, aparece la pantalla de retoque con glamour en lugar de la pantalla de compensación de exposición (📖48).
- Cuando el modo de disparo se encuentra en el modo 📷 (automático), aparece el control deslizante creativo en lugar de la pantalla de compensación de exposición (📖34).



Histograma

## ✍ Valor de compensación de exposición

Cuando el modo de disparo se encuentra en el modo de escena **Aclarar exp. múltiple** (📖39) o **Fuego artificial** (📖40), no se puede utilizar la compensación de exposición.

## ✍ Uso del histograma

Un histograma es un gráfico que muestra la distribución de los tonos de una imagen. Utilícelo como guía al utilizar la compensación de exposición y disparar sin el flash.

- El eje horizontal corresponde al brillo de los píxeles y muestra tonos oscuros a la izquierda y tonos claros a la derecha. El eje vertical muestra el número de píxeles.
- La distribución de tonos se desplaza a la derecha al aumentar el valor de compensación de exposición, y a la izquierda cuando se reduce.



## Uso del zoom

Cuando desplaza el control del zoom, la posición del objetivo del zoom cambia.

- Para acercar: Muévalo hacia **T**
  - Para alejar: Muévalo hacia **W**
- Al encender la cámara, el zoom se desplaza a la posición del zoom máxima de gran angular.
- Si se gira el control del zoom completamente en cualquier dirección, se ajusta el zoom rápidamente (salvo al grabar vídeos).
  - El zoom también se puede utilizar moviendo el control lateral del zoom (📖2) hacia **T** o **W**.

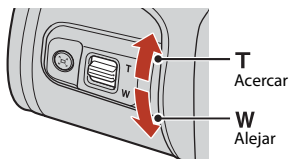
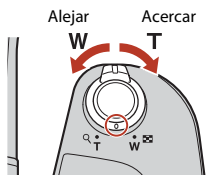

- Cuando se gira el control del zoom se muestra el indicador de zoom en la pantalla de disparo.
- El zoom digital, que permite acercar aún más el sujeto hasta aproximadamente cuatro veces (4x) la relación máxima del zoom óptico, se puede activar moviendo y manteniendo pulsado el control del zoom o el control lateral del zoom hacia **T** con la cámara ajustada en la posición máxima del zoom óptico.

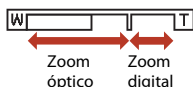

### Zoom digital

El indicador de zoom cambia a azul cuando se activa el zoom digital, y cambia a amarillo cuando la imagen se amplía todavía más.

- El indicador de zoom es azul: la calidad de imagen no se reduce visiblemente si se utiliza la función de zoom dinámico de precisión Dynamic Fine Zoom.
- El indicador de zoom es amarillo: puede darse el caso de que la calidad de imagen disminuya considerablemente.
- El indicador permanece en azul ocupando una zona más amplia cuando el tamaño de imagen es más pequeño.
- Es posible que el indicador de zoom no cambie a azul cuando se utilizan determinados ajustes de disparo continuo u otros ajustes.





## Uso del zoom de retroceso rápido

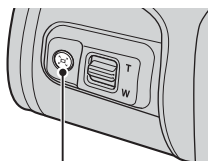

Si pierde de vista al sujeto mientras dispara con el objetivo en la posición de teleobjetivo, pulse el botón  (zoom de retroceso rápido) para ampliar temporalmente el área visible de modo que pueda encuadrar más fácilmente el sujeto.

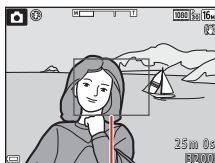

Botón 





Borde del encuadre

- Mientras pulsa el botón , encuadre el sujeto situado dentro del borde del encuadre de la pantalla de disparo. Para ampliar todavía más el ángulo de visión, desplace el control del zoom hacia **W** mientras pulsa el botón .
- Suelte el botón , para volver a la posición del zoom original.
- El zoom de retroceso rápido no está disponible durante la grabación de vídeo.



# Enfoque

## Disparador

<p>Pulsación hasta la mitad</p> 	<p>Pulsar el disparador “hasta la mitad” significa pulsar y mantener el botón en el punto en que siente una leve resistencia.</p> <ul style="list-style-type: none"><li>• Se configura el enfoque y la exposición (velocidad de obturación y número f) al pulsar el disparador hasta la mitad. El enfoque y la exposición permanecen bloqueados mientras se mantenga pulsado el disparador hasta la mitad.</li><li>• La zona de enfoque varía dependiendo del modo de disparo.</li></ul>
<p>Pulsación hasta el fondo</p> 	<p>Pulsar el disparador “a fondo” significa pulsar el botón completamente hasta el fondo.</p> <ul style="list-style-type: none"><li>• El obturador se abre cuando se pulsa a fondo el disparador.</li><li>• No pulse con fuerza el disparador, ya que esto podría hacer que la cámara sufra sacudidas y se tomen imágenes borrosas. Pulse el botón con suavidad.</li></ul>

## Uso de AF detector de destino

Cuando **Modo zona AF** (📖 116) en el modo  (automático) se configura en **AF detector de destino**, la cámara enfoca como se describe a continuación si pulsa el disparador hasta la mitad:

- La cámara detecta el sujeto principal y lo enfoca. Cuando el sujeto está enfocado, la zona de enfoque se muestra en verde. Si se detecta el rostro de una persona, la cámara se ajusta automáticamente para enfocar de forma prioritaria.

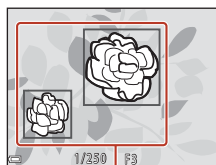

Zonas de enfoque

- Si no se detecta ningún sujeto principal, la cámara selecciona automáticamente una o varias de las nueve zonas de enfoque que contienen el sujeto más próximo a la cámara. Cuando el sujeto está enfocado, las zonas de enfoque que están enfocadas se muestran en verde.

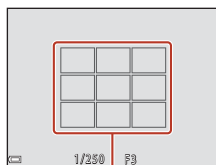

Zonas de enfoque





## ✓ Observaciones sobre AF detector de destino

- Dependiendo de las condiciones de disparo, el sujeto que la cámara determina como sujeto principal puede variar.
- Es posible que el sujeto principal no se detecte si se utilizan determinados ajustes de **Balance blancos**.
- En las situaciones siguientes, es posible que la cámara no detecte correctamente el sujeto principal:
  - Cuando el sujeto es muy oscuro o claro.
  - Cuando el sujeto principal no tiene colores claramente definidos.
  - Cuando el disparo se encuadra de tal forma que el sujeto principal queda en el borde de la pantalla.
  - Cuando el sujeto principal consiste en un patrón repetido.

## Uso de detección de rostros

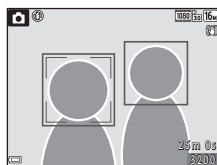

Con los ajustes siguientes, la cámara usa la detección de rostros para enfocar rostros automáticamente.

- Modo **SCN** (selector auto. escenas) (📖37)
-  (retrato nocturno) o modo de escena **Retrato** (📖36)
- Modo de retrato inteligente (📖48)
- Cuando **Modo zona AF** (📖116) en el modo  (automático) (📖34) se configura en **Prioridad al rostro**



Si la cámara detecta más de un rostro, aparece un borde doble alrededor del rostro que enfoca la cámara y aparecen bordes sencillos alrededor de los otros rostros.

Si se pulsa el disparador hasta la mitad y no se detectan rostros:

- En el modo **SCN** (selector auto. escenas), la zona de enfoque cambia en función de las condiciones de disparo que la cámara reconoce.
- En los modos de escena  (retrato nocturno) y **Retrato**, o en el modo de retrato inteligente, la cámara enfoca en el centro del encuadre.
- En el modo  (automático), la cámara selecciona la zona de enfoque que contiene el sujeto más próximo a la cámara.

## ✓ Observaciones sobre la detección de rostros

- La capacidad de la cámara para detectar rostros depende de diversos factores, entre los que se incluye si los rostros están mirando hacia la cámara o no.
- La cámara no puede detectar rostros en las situaciones siguientes:
  - Cuando los rostros queden parcialmente ocultos por gafas de sol u otros objetos.
  - Cuando los rostros ocupen una parte demasiado grande o demasiado pequeña del encuadre.



## Uso de suavizado de piel

En los siguientes modos de disparo, si se detectan rostros de personas, la cámara procesa la imagen para difuminar los tonos de la piel del rostro antes de guardar la imagen (hasta un máximo de tres rostros).

- Modo de retrato inteligente (📖48)
  - Se puede ajustar la cantidad de efecto de **Suavizado de piel**.
- Modo **SCENE** (selector auto. escenas) (📖37)
- 🌙 (retrato nocturno) o **Retrato** en el modo de escena (📖36)

**Suavizado de piel** también se puede aplicar en las imágenes guardadas utilizando **Retoque con glamour** en el modo de reproducción (📖76).

### ✓ Observaciones sobre el suavizado de piel

- Es posible que lleve más tiempo de lo habitual guardar las imágenes después del disparo.
- En algunas condiciones de disparo, es posible que no consiga los resultados de suavizado de piel deseados y el suavizado de piel puede que se aplique a zonas de la imagen en las que no hay rostros.

## Sujetos no adecuados para autofocus

Es posible que la cámara no pueda enfocar correctamente en las situaciones siguientes. En algunos casos excepcionales, es posible que el sujeto no esté enfocado a pesar de que la zona de enfoque o el indicador de enfoque se muestren en verde:

- El sujeto está muy oscuro.
- Se incluyen objetos con niveles de brillo muy dispares en las condiciones de disparo (por ejemplo, el sol está detrás del sujeto y hace que el sujeto aparezca muy oscuro).
- No hay contraste entre el sujeto y lo que lo rodea (por ejemplo, el sujeto de un retrato, que lleva una camisa blanca, se encuentra delante de una pared blanca).
- Varios objetos están situados a diferentes distancias de la cámara (por ejemplo, el sujeto está dentro de una jaula).
- Sujetos con patrones repetidos (persianas de ventanas, edificios con varias filas de ventanas similares, etc.).
- El sujeto se mueve rápidamente.

En las situaciones indicadas anteriormente, intente pulsar el disparador hasta la mitad para enfocar de nuevo varias veces o enfoque otro sujeto situado a la misma distancia de la cámara que el sujeto que desea enfocar y utilice el bloqueo de enfoque (📖63).



## Bloqueo de enfoque

Se recomienda el disparo de bloqueo de enfoque cuando la cámara no activa la zona de enfoque que contiene el sujeto deseado.

**1** Configure **Modo zona AF en Central** en el modo  (automático) (📖116).

**2** Coloque el sujeto en el centro del encuadre y pulse el disparador hasta la mitad.

- La cámara enfoca el sujeto y la zona de enfoque se muestra en verde.
- También se bloquea la exposición.

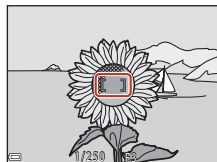

**3** Sin levantar el dedo del disparador, recomponga la imagen.

- Asegúrese de mantener la misma distancia entre la cámara y el sujeto.



**4** Pulse a fondo el disparador para tomar la imagen.



















## Ajustes predeterminados (flash, disparador automático y modo macro)

A continuación se indican los ajustes predeterminados para cada modo de disparo.

	Flash <sup>1</sup> (📖52)	Disparador automático (📖54)	Modo macro (📖56)
📷 (automático)	⚡AUTO	Apagado	Apagado
<b>Modos de escena</b>			
📷 (selector auto. escenas)	⚡AUTO <sup>2</sup>	Apagado	Apagado <sup>3</sup>
🌃 (paisaje nocturno)	📷 <sup>4</sup>	Apagado <sup>5</sup>	Apagado <sup>4</sup>
🌃 (retrato nocturno)	📷 <sup>6</sup>	Apagado	Apagado <sup>4</sup>
🌃 (contraluz)	⚡/📷 <sup>7</sup>	Apagado	Apagado <sup>4</sup>
🏃 (deportes)	📷 <sup>4</sup>	Apagado <sup>4</sup>	Apagado <sup>4</sup>
👤 (retrato)	📷	Apagado	Apagado <sup>4</sup>
🌃 (paisaje)	📷 <sup>4</sup>	Apagado <sup>5</sup>	Apagado <sup>4</sup>
📷 (aclarar exposición múltiple)	📷 <sup>4</sup>	🕒 2s <sup>5</sup>	Apagado <sup>4</sup>
🎉 (fiesta/interior)	📷 <sup>8</sup>	Apagado	Apagado <sup>4</sup>
🏖️ (playa)	⚡AUTO	Apagado	Apagado <sup>4</sup>
❄️ (nieve)	⚡AUTO	Apagado	Apagado <sup>4</sup>
🌅 (puesta de sol)	📷 <sup>4</sup>	Apagado	Apagado <sup>4</sup>
🌅 (amanecer/anocheecer)	📷 <sup>4</sup>	Apagado <sup>5</sup>	Apagado <sup>4</sup>
📷 (macro)	📷	Apagado	Encendido <sup>4</sup>
🍴 (gastronomía)	📷 <sup>4</sup>	Apagado	Encendido <sup>4</sup>
💣 (fuego artificial)	📷 <sup>4</sup>	Apagado <sup>4</sup>	Apagado <sup>4</sup>
🖼️ (panorama sencillo)	📷 <sup>4</sup>	Apagado <sup>4</sup>	Apagado <sup>4</sup>
🐾 (retrato de mascotas)	📷 <sup>4</sup>	📷 <sup>9</sup>	Apagado
🌕 (luna)	📷 <sup>4</sup>	🕒 2s	Apagado <sup>4</sup>
🐦 (observación de aves)	📷 <sup>4</sup>	Apagado	Apagado
📷 (modo creativo)	⚡AUTO	Apagado	Apagado
😊 (retrato inteligente)	⚡AUTO <sup>10</sup>	Apagado <sup>11</sup>	Apagado <sup>4</sup>
📺 (pase de video corto)	📷 <sup>4</sup>	Apagado	Apagado



- 1 El ajuste utilizado cuando se levanta el flash.
- 2 La cámara selecciona automáticamente el modo de flash adecuado para las condiciones de disparo seleccionadas.  (apagado) se puede seleccionar manualmente.
- 3 No se puede cambiar. La cámara accede al modo macro cuando se selecciona .
- 4 No se puede cambiar.
- 5  **5s Temp. autorretrato** no se puede utilizar.
- 6 No se puede cambiar. Cuando se configura en **A pulso**, el modo de flash se fija en automático y sincronización lenta con reducción de ojos rojos. Cuando se configura en **Tripode**, el modo de flash se fija en flash de relleno y sincronización lenta con reducción de ojos rojos.
- 7 El flash se fija en  (flash de relleno) cuando **HDR** se configura en **Apagado**. El flash no se enciende cuando **HDR** se configura en **Encendido**.
- 8 Puede cambiar al modo de flash de sincronización lenta con reducción de ojos rojos.
- 9 Se puede utilizar  **Disp.auto retr.mascotas** y  **5s Temp. autorretrato** (41). No se puede utilizar  **10s** ni  **2s**.
- 10 No se puede utilizar cuando **Antiparpadeo** se configura en **Encendido**.
- 11 Se puede utilizar  **Temporizador sonrisa** (49) y  **Autorretrato collage** (50), además de  **10s**,  **2s** o  **5s Temp. autorretrato**.



## Funciones que no se pueden utilizar simultáneamente al disparar

Algunas funciones no se pueden utilizar con determinadas opciones de menú.

Función restringida	Ajuste	Descripción
Modo de flash	Continuo (📖113)	Cuando se selecciona un ajuste distinto a <b>Individual</b> , el flash no se puede utilizar.
	Antiparpadeo (📖121)	Cuando <b>Antiparpadeo</b> se configura en <b>Encendido</b> , el flash no se puede utilizar.
Disparador automático	Modo zona AF (📖116)	Cuando se selecciona <b>Seguimiento de sujeto</b> , el disparador automático no se puede utilizar.
Modo macro	Modo zona AF (📖116)	Cuando se selecciona <b>Seguimiento de sujeto</b> , el modo macro no se puede utilizar.
Modo de imagen	Continuo (📖113)	<p><b>Modo de imagen</b> se ajusta de la forma siguiente según el ajuste del disparo continuo:</p> <ul style="list-style-type: none"> <li>• <b>Caché de predisparo: 2M</b> (tamaño de imagen: 1600 × 1200 píxeles)</li> <li>• <b>Continuo A: 120 fps: VGA</b> (tamaño de imagen: 640 × 480 píxeles)</li> <li>• <b>Continuo A: 60 fps: FM</b> (tamaño de imagen: 1280 × 960 píxeles)</li> </ul>
Balance blancos	Tono (con el control deslizante creativo) (📖34)	Cuando se ajusta el tono con el control deslizante creativo, no se puede configurar <b>Balance blancos</b> en el menú de disparo. Para configurar <b>Balance blancos</b> , seleccione <b>R</b> en la pantalla de configuración del control deslizante creativo para restablecer el brillo, intensidad, tono y D-Lighting activo.
Continuo	Disparador automático (📖54)	Si se utiliza el disparador automático cuando se selecciona <b>Caché de predisparo</b> , el ajuste se fija en <b>Individual</b> .
Sensibilidad ISO	Continuo (📖113)	Cuando se selecciona <b>Caché de predisparo</b> , <b>Continuo A: 120 fps</b> o <b>Continuo A: 60 fps</b> , <b>Sensibilidad ISO</b> se fija en <b>Automático</b> .
Modo zona AF	Balance blancos (📖111)	Cuando se selecciona un ajuste distinto a <b>Automático</b> para <b>Balance blancos</b> en el modo <b>AF detector de destino</b> , la cámara no detecta el sujeto principal.
Antiparpadeo	Autorretrato collage (📖50)	Cuando se selecciona <b>Autorretrato collage</b> , se desactiva <b>Antiparpadeo</b> .





Función restringida	Ajuste	Descripción
Sello de fecha	Continuo (📖113)	Cuando se selecciona <b>Caché de predisparo</b> , <b>Continuo A: 120 fps</b> o <b>Continuo A: 60 fps</b> , no se puede incluir la fecha ni la hora en las imágenes.
Zoom digital	Modo zona AF (📖116)	Cuando se selecciona <b>Seguimiento de sujeto</b> , el zoom digital no se puede utilizar.

### ✔ Observaciones sobre el zoom digital

- Según el modo de disparo o los ajustes seleccionados, el zoom digital puede no estar disponible (📖141).
- Cuando el zoom digital está activo, la cámara enfoca la zona central del encuadre.



# Funciones de reproducción

Zoom de reproducción .....	69
Reproducción de miniaturas/visualización del calendario .....	70
Modo Mostrar por fecha .....	71
Visualización y borrado de imágenes de una secuencia.....	72
Edición de imágenes (imágenes estáticas) .....	74



## Zoom de reproducción

Si gira el control del zoom hacia **T** (🔍 zoom de reproducción) en el modo de reproducción a pantalla completa (📖20), se acerca la imagen.

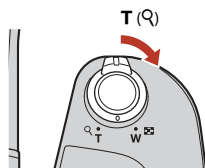

Reproducción a pantalla completa



Se acerca la imagen.

Guía de zona de visualización

- Puede cambiar la relación de ampliación desplazando el control del zoom hacia **W** (📐) o **T** (🔍).
- Para ver una zona diferente de la imagen, pulse ▲▼◀▶ en el multiselector.
- Cuando aparece una imagen ampliada, pulse el botón **OK** para volver al modo de reproducción a pantalla completa.



### Recorte de imágenes

Cuando aparece una imagen ampliada, puede pulsar el botón **MENU** para recortar la imagen con el fin de que incluya solamente la parte visible y guardarla como un archivo independiente (📖79).



## Reproducción de miniaturas/visualización del calendario

Si gira el control del zoom hacia **W** (📷) (visualización de miniaturas) en el modo de reproducción a pantalla completa (📖20), las imágenes se muestran como miniaturas.

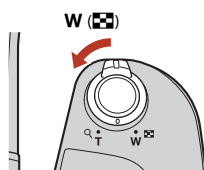

Reproducción a pantalla completa



Reproducción de miniaturas

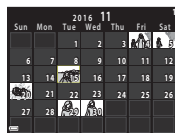

Visualización del calendario



- Puede cambiar el número de reproducción de miniaturas que aparecen desplazando el control del zoom hacia **W** (📷) o **T** (📖).
- Mientras usa el modo de reproducción de miniaturas, pulse ▲▼◀▶ en el multiselector para seleccionar una imagen y, a continuación, pulse el botón **OK** para mostrar esa imagen en el modo de reproducción a pantalla completa.
- Mientras usa el modo de visualización del calendario, pulse ▲▼◀▶ en el multiselector para seleccionar una fecha y, a continuación, pulse el botón **OK** para mostrar las imágenes tomadas ese día.

### ✓ Observaciones sobre la visualización del calendario

Las imágenes tomadas cuando la fecha de la cámara no está configurada se tratan como si hubieran sido tomadas el viernes, 01 de enero de 2016.



## Modo Mostrar por fecha

Pulse el botón  (modo de reproducción) → botón MENU → icono de menú MODE →  Mostrar por fecha → botón 

Utilice ▲▼ en el multiselector para seleccionar una fecha y, a continuación, pulse el botón  para reproducir las imágenes tomadas en la fecha seleccionada.

- Las funciones del menú de reproducción ( 129) se pueden utilizar para las imágenes en la fecha de disparo seleccionada (salvo **Copiar**).
- Las siguientes operaciones se encuentran disponibles si aparece la pantalla de selección de fecha de disparo.

- Botón MENU: se encuentran disponibles las funciones que aparecen a continuación.

- Pase diapositiva
- Proteger\*

\* Se pueden aplicar los mismos ajustes en todas las imágenes tomadas en la fecha seleccionada.

- Botón : borra todas las imágenes tomadas en la fecha seleccionada.

Mostrar por fecha		
	20/11/2016	[ 3 ]
	15/11/2016	[ 1 ]
	05/11/2016	[ 2 ]
	04/11/2016	[ 10 ]

### Observaciones acerca del modo Mostrar por fecha

- Se pueden seleccionar hasta las 29 fechas más recientes. Si existen imágenes correspondientes a más de 29 fechas, todas las imágenes guardadas con anterioridad a las 29 fechas más recientes se combinarán en **Otros**.
- Se pueden mostrar las 9000 imágenes más recientes.
- Las imágenes tomadas cuando la fecha de la cámara no está configurada se tratan como si hubieran sido tomadas el viernes, 01 de enero de 2016.



# Visualización y borrado de imágenes de una secuencia

## Visualización de imágenes de una secuencia

Las imágenes tomadas de forma continua, o con la función de aclarar exposición múltiple, modo creativo, o la función de autorretrato collage, se guardan como una secuencia.

Una imagen de una secuencia se usa como la imagen clave para representar la secuencia cuando aparece en el modo de reproducción a pantalla completa o en el modo de reproducción de miniaturas.

Para mostrar cada imagen de la secuencia individualmente, pulse el botón **OK**.



Después de pulsar el botón **OK**, las operaciones siguientes están disponibles.

- Para mostrar la imagen anterior o siguiente, pulse **◀▶** en el multiselector.
- Para mostrar imágenes no incluidas en la secuencia, pulse **▲** para volver a mostrar la imagen clave.
- Para mostrar imágenes de una secuencia como miniaturas, o para reproducirlas como un pase de diapositivas, ajuste **Opciones visual. secuencia** en **Imágenes individuales** en el menú de reproducción (📖133).



### Opciones visual. secuencia

Las imágenes tomadas con cámaras distintas a esta cámara no se pueden mostrar como una secuencia.

### Opciones del menú de reproducción disponibles al usar la secuencia

- Cuando las imágenes de una secuencia se muestran en el modo de reproducción a pantalla completa, pulse el botón **MENU** para seleccionar funciones del menú de reproducción (📖129).
- Si pulsa el botón **MENU** cuando se muestra una imagen clave, los ajustes siguientes se pueden aplicar a todas las imágenes de la secuencia:
  - Marcar para la carga, Proteger, Copiar



## Borrado de imágenes de una secuencia

Cuando se pulsa el botón  (borrar) con las imágenes de una secuencia, las imágenes que se borran varían según el modo en que se muestren las secuencias.

- Cuando se muestra la imagen clave:
  - **Imagen actual:** se borran todas las imágenes de la secuencia mostrada.
  - **Borrar img. selecc.:** cuando se selecciona una imagen clave en la pantalla de borrado de imágenes seleccionadas ()22), se borran todas las imágenes de esa secuencia.
  - **Todas las imágenes:** se borran todas las imágenes de la tarjeta de memoria o de la memoria interna.
- Cuando las imágenes de una secuencia se muestran en el modo de reproducción a pantalla completa:
  - **Imagen actual:** se borra la imagen que se esté mostrando en ese momento.
  - **Borrar img. selecc.:** se borran las imágenes seleccionadas de la secuencia.
  - **Secuencia completa:** se borran todas las imágenes de la secuencia mostrada.



# Edición de imágenes (imágenes estáticas)

## Antes de editar imágenes

Esta cámara permite editar imágenes con facilidad. Las copias editadas se guardan como archivos independientes.

Las copias editadas se guardan con la misma fecha y hora de disparo que las originales.

### Limitaciones de la edición de imágenes

- Se puede editar una imagen hasta 10 veces. Una imagen estática creada al editar un vídeo se puede editar hasta 9 veces.
- Es posible que no pueda editar las imágenes de un tamaño determinado o con determinadas funciones de edición.

## Efectos rápidos: cambio del tono o del ambiente



Permite procesar imágenes con una gran variedad de efectos.

Puede seleccionar **Pintura**, **Ilustración fotográfica**, **Retrato suave**, **Retrato monocromo de fondo**, **Ojo de pez**, **Estrellas** o **Efecto maqueta**.

**1** Muestre la imagen en la que desea aplicar un efecto en el modo de reproducción a pantalla completa y pulse el botón **OK**.



**2** Utilice **▲▼◀▶** en el multiselector para seleccionar el efecto deseado y pulse el botón **OK**.

- Desplace el control del zoom () hacia **T** () para cambiar al modo de reproducción a pantalla completa o hacia **W** () para cambiar a la reproducción de miniaturas.
- Para salir sin guardar la imagen editada, pulse el botón **MENU**.





**3** Seleccione **Sí** y pulse el botón **OK**.

- Se crea una copia editada.





## Retoque rápido: mejora del contraste y la saturación



Pulse el botón  (modo de reproducción) → Seleccione una imagen → botón MENU → Retoque rápido → botón 

Utilice ▲▼ en el multiselector para seleccionar el nivel de efecto que desee y pulse el botón .

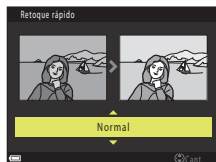
- La versión editada aparece a la derecha.
- Para salir sin guardar la copia, pulse ◀.



## D-Lighting: mejora del brillo y el contraste



Pulse el botón  (modo de reproducción) → Seleccione una imagen → botón MENU → D-Lighting → botón 

Utilice ▲▼ en el multiselector para seleccionar **Aceptar** y pulse el botón .

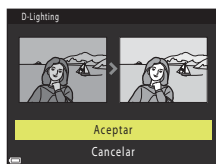
- La versión editada aparece a la derecha.
- Para salir sin guardar la copia, seleccione **Cancelar** y pulse el botón .



## Corrección de ojos rojos: Corrección de ojos rojos al disparar con el flash

Pulse el botón  (modo de reproducción) → Seleccione una imagen → botón MENU → Corrección de ojos rojos → botón 

Previsualice el resultado y pulse el botón .



- Para salir sin guardar la copia, pulse  en el multiselector.







### Observaciones sobre la corrección de ojos rojos

- La corrección de ojos rojos solo se puede aplicar en las imágenes cuando se detectan ojos rojos.
- La corrección de ojos rojos se puede aplicar en mascotas (perros o gatos), incluso aunque los ojos no estén rojos.
- La corrección de ojos rojos no siempre produce los resultados deseados en algunas imágenes.
- En algunos casos excepcionales, puede ocurrir que se aplique la corrección de ojos rojos en otras zonas de la imagen que no la necesiten.

## Retoque con glamour: mejora de los rostros de personas

Pulse el botón  (modo de reproducción) → Seleccione una imagen → botón MENU → Retoque con glamour → botón 

**1** Utilice     en el multiselector para seleccionar el rostro que desea retocar y pulse el botón .

- Cuando solo se detecte un rostro, continúe con el paso 2.



## 2 Utilice ◀▶ para seleccionar el efecto, utilice ▲▼ para seleccionar el nivel de efecto y pulse el botón OK.

- Puede aplicar varios efectos de forma simultánea. Ajuste o compruebe los ajustes de todos los efectos antes de pulsar el botón OK.

👤 **Rostro pequeño**, 🌫️ **Suavizado de piel**, 🎨 **Base de maquillaje**, 🌫️ **Reducción de destello**, 👁️ **Ocultar bolsas**, 😊 **Ojos grandes**, 😊 **Blanquear ojos**, 😊 **Sombra de ojos**, 🖍️ **Rímel**, 🦷 **Blanquear dientes**, 😊 **Lápiz de labios**, 🌸 **Sonrojar mejillas**

- Pulse el botón MENU para volver a la pantalla de selección de una persona.



## 3 Compruebe el resultado y pulse el botón OK.

- Para cambiar los ajustes, pulse ◀ para volver al paso 2.
- Para salir sin guardar la imagen editada, pulse el botón MENU.

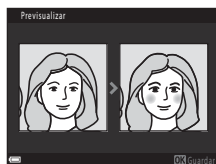

## 4 Seleccione Sí y pulse el botón OK.

- Se crea una copia editada.

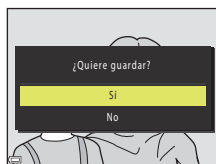



## ✓ Observaciones sobre el retoque con glamour

- Solo se puede editar una imagen a la vez. Para aplicar el retoque con glamour en otro rostro, edite nuevamente la imagen editada.
- En función de la dirección a la que miran los rostros, o del brillo de los rostros, es posible que la cámara no pueda detectar correctamente los rostros, o que la función de retoque con glamour no produzca los resultados esperados.
- Si no se detectan rostros, aparece una advertencia y en la pantalla vuelve a aparecer el menú de reproducción.
- La función de retoque con glamour solo se encuentra disponible para imágenes tomadas con una sensibilidad ISO de 1600 o inferior y un tamaño de imagen de 640 x 480 o superior.



## Imagen pequeña: reducción del tamaño de una imagen

Pulse el botón  (modo de reproducción) → Seleccione una imagen → botón MENU → Imagen pequeña → botón 

**1** Utilice ▲▼ en el multiselector para seleccionar el tamaño de copia deseado y pulse el botón .

- En el caso de imágenes tomadas con un ajuste de modo de imagen de  **4.608×2.592**, solo aparece **640×360**, y en el caso de aquellas con  **3.456×3.456**, solo aparece **480×480**.



**2** Seleccione **Sí** y pulse el botón .

- Se crea una copia editada (relación de compresión de aproximadamente 1:8).

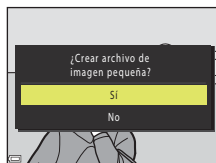

## Recorte: creación de una copia recortada

**1** Desplace el control del zoom para ampliar la imagen (📖69).

**2** Ajuste la imagen para que solamente se muestre la parte que desea guardar y, a continuación, pulse el botón **MENU** (menú).

- Desplace el control del zoom hacia **T** (🔍) o **W** (📐) para ajustar el índice de ampliación. Ajuste una ampliación en la que se muestre : ✂.
- Utilice **▲▼◀▶** en el multiselector para desplazarse a la parte de la imagen que desea visualizar.

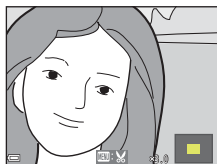

**3** Confirme la zona que desea mantener y pulse el botón **OK**.

- Para configurar nuevamente la zona, pulse **◀**.



**4** Seleccione **Sí** y pulse el botón **OK**.

- Se crea una copia editada.

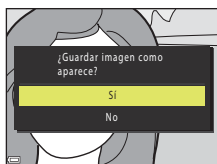

### **Tamaño de imagen**

- La relación de aspecto (horizontal a vertical) de la copia recortada es la misma que la original.
- Cuando el tamaño de imagen de la copia recortada es 320 x 240 o inferior, la imagen aparece con un tamaño menor durante la reproducción.



# Vídeos

Operaciones básicas de la grabación y reproducción de vídeos .....	81
Captura de imágenes estáticas durante la grabación de vídeos .....	84
Modo de pase de vídeo corto (combinación de videoclips para crear vídeos cortos).....	85
Operaciones durante la reproducción de vídeos .....	88
Edición de vídeos.....	89



## Operaciones básicas de la grabación y reproducción de vídeos

### 1 Acceda a la pantalla de disparo.

- Compruebe cuánto tiempo queda de grabación de vídeo.
- Se recomienda que muestre el fotograma de vídeo que indica el área que se grabará en un vídeo (📖82).

Fotograma de vídeo

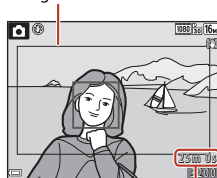

Tiempo de grabación de vídeo restante

### 2 Baje el flash (📖19).

- La grabación de vídeos con el flash subido puede amortiguar el audio.

### 3 Pulse el botón ● (▶📹 grabación de vídeo) para comenzar la grabación de vídeo.

- La cámara enfoca al sujeto en el centro del encuadre.
- Pulse ▶ en el multiselector para detener la grabación y pulse nuevamente el botón ▶ para reiniciar la grabación (salvo cuando se seleccione una opción de vídeo HS **Opcio. vídeo**). La grabación finaliza automáticamente si permanece en pausa durante unos cinco minutos.

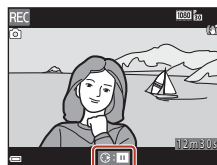
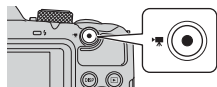

- Se puede capturar una imagen estática pulsando el disparador durante la grabación de un vídeo (📖84).

### 4 Vuelva a pulsar el botón ● (▶📹 grabación de vídeo) para terminar la grabación.

### 5 Seleccione un vídeo en el modo de reproducción a pantalla completa y pulse el botón OK para reproducirlo.

- Una imagen con un icono de opciones de vídeo es un vídeo.

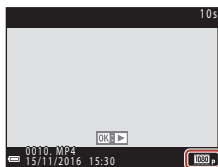

Opcio. vídeo



## Fotograma de vídeo

- Pulse el botón **DISP** para mostrar el fotograma de vídeo (📖4). Compruebe el rango de un vídeo en el fotograma antes de la grabación de vídeo.
- El área que se graba en un vídeo varía en función de los ajustes **Opcio. vídeo** o **VR vídeo** en el menú de vídeo.

## Tiempo de grabación de vídeo máximo

Los archivos de vídeo individuales no pueden tener un tamaño superior a 4 GB ni una duración superior a 29 minutos, incluso cuando hay suficiente espacio libre en la tarjeta de memoria para una grabación de más duración.

- El tiempo de grabación restante de un solo vídeo se muestra en la pantalla de disparo.
- El tiempo de grabación restante real puede variar según el contenido del vídeo, el movimiento del sujeto o el tipo de tarjeta de memoria.
- Se recomienda utilizar tarjetas de memoria SD con una clasificación de velocidad 6 o superior para grabar vídeos (📖174). La grabación de vídeo puede interrumpirse de forma inesperada cuando se utiliza una tarjeta de memoria con una clasificación de velocidad inferior.

### ✔ Temperatura de la cámara

- La cámara puede calentarse al grabar vídeos durante un período prolongado o cuando se utiliza en zonas con altas temperaturas.
- Si el interior de la cámara se calienta en exceso al grabar vídeos, la cámara detiene automáticamente la grabación.

Se muestra el tiempo restante hasta que la cámara deja de grabar (🔊10s).

Cuando la cámara deja de grabar, se apaga sola.

Deje la cámara apagada hasta que el interior se enfríe.





## Observaciones sobre la grabación de vídeos

### ✓ Observaciones sobre la grabación de imágenes o vídeos

El indicador que muestra el número de exposiciones restante o el indicador que muestra el tiempo de grabación restante parpadea mientras se están grabando imágenes o vídeos. **No abra la tapa del compartimento de la batería/ranura para tarjeta de memoria ni extraiga las baterías o la tarjeta de memoria** mientras haya un indicador parpadeando. Si lo hace pueden perderse datos, o dañar la cámara o la tarjeta de memoria.

### ✓ Observaciones sobre los vídeos grabados

- Al utilizar la memoria interna de la cámara, es posible que se tarde un poco de tiempo en guardar los vídeos.
- Puede producirse cierta degradación en la calidad de imagen cuando se usa el zoom digital.
- Es posible que se grabe el sonido del funcionamiento del control del zoom, del zoom, del movimiento de accionamiento del objetivo autofocus, de la reducción de la vibración y del funcionamiento del diafragma cuando cambia el brillo.
- Es posible que se aprecien los siguientes fenómenos en la pantalla al grabar vídeos. Estos fenómenos se guardan en los vídeos grabados.
  - Aparición del efecto banda en imágenes grabadas con luz fluorescente, de vapor de mercurio o de vapor de sodio.
  - Los sujetos que se mueven rápidamente de un lado del encuadre al otro, como un tren o coche en movimiento, pueden aparecer distorsionados.
  - La imagen completa del vídeo puede aparecer distorsionada cuando se realizar un barrido con la cámara.
  - La iluminación u otras zonas brillantes pueden dejar imágenes residuales al mover la cámara.
- Dependiendo de la distancia al sujeto o de la cantidad de zoom aplicado, es posible que aparezcan bandas de colores al tomar imágenes de sujetos con patrones repetidos (tejidos, ventanas enrejadas, etc.) durante la grabación y reproducción de vídeo. Esto se produce cuando el patrón del sujeto y la disposición del sensor de imagen interfieren entre sí; no se trata de un fallo de funcionamiento.

### ✓ Observaciones sobre la reducción de la vibración durante la grabación de vídeos

- Cuando **VR vídeo** (📖127) en el menú de vídeo se configura en **Encendida (híbrido)**, el ángulo de visión (es decir, la zona visible en el encuadre) es más estrecho durante la grabación de vídeos.
- Cuando utilice un trípode para estabilizar la cámara durante el disparo, configure **VR vídeo** en **Apagada** para evitar que se produzcan posibles errores relacionados con esta función.

### ✓ Observaciones sobre el modo autofocus para la grabación de vídeos



Es posible que el autofocus no produzca los resultados esperados (📖62). Si ocurre, pruebe lo siguiente:

1. Configure **Modo autofocus** del menú de vídeo en **AF sencillo** (ajuste predeterminado) antes de iniciar la grabación de vídeo.
2. Encuadre otro sujeto (situado a la misma distancia de la cámara que el sujeto que desea enfocar) en el centro del encuadre, pulse el botón ● (📹 grabación de vídeo) para comenzar la grabación y modifique la composición.



## Captura de imágenes estáticas durante la grabación de vídeos

Si se pulsa a fondo el disparador durante la grabación de vídeos, se guarda un fotograma como una imagen estática. La grabación de vídeo continúa mientras se está guardando la imagen estática.

- Se puede capturar una imagen estática cuando aparece  en la pantalla. Si aparece , no se puede capturar una imagen estática.
- El tamaño de la imagen estática tomada lo determina el tamaño de imagen de vídeo ([libro 122](#)).



### Observaciones sobre la captura de imágenes estáticas durante la grabación de vídeo

- Las imágenes estáticas no pueden guardarse durante la grabación de vídeo en las siguientes situaciones:
  - Si el tiempo de grabación de vídeo restante es inferior a cinco segundos
  - Cuando **Opcio. vídeo** ([libro 122](#)) se configura en [1080i](#) **1080/60i**, [1080i](#) **1080/50i**, [480p](#) **480/30p**, [480p](#) **480/25p** o vídeo HS
- Es posible que se escuche en los vídeos grabados el sonido al accionar el disparador al grabar una imagen estática.
- Si la cámara se mueve al pulsar el disparador, la imagen puede salir borrosa.



## Modo de pase de vídeo corto (combinación de videoclips para crear vídeos cortos)

La cámara crea un vídeo corto de un máximo de 30 segundos de duración (**1080 P 30** **1080/30p** o **1080 P 25** **1080/25p**) grabando y combinando automáticamente varios videoclips que duran varios segundos.

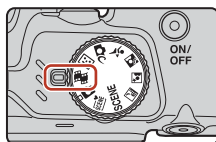

### 1 Pulse el botón MENU (menú) y configure los ajustes para la grabación de vídeos.

- **Número de disparos:** Configure el número de videoclips que la cámara graba y el tiempo de grabación para cada videoclip. De forma predeterminada, la cámara graba 15 videoclips con 2 segundos de duración cada uno para crear un vídeo corto de 30 segundos.
- **Efectos especiales** (📖87): permite aplicar varios efectos en los vídeos durante el disparo. Los efectos se pueden cambiar en cada videoclip.
- **Música de fondo:** permite seleccionar la música de fondo. Puede previsualizarla desplazando el control del zoom (📐2) hacia **T** (📻).
- Una vez que haya ajustado las opciones, pulse el botón **MENU** o el disparador para salir del menú.

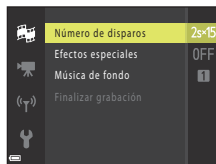

### 2 Pulse el botón ● (▶ grabación de vídeo) para grabar un videoclip.

- La cámara deja automáticamente de grabar el videoclip una vez ha transcurrido el tiempo especificado en el paso 1.
- La grabación del videoclip se puede detener provisionalmente. Consulte "Detención de la grabación de vídeo" (📖86).



### 3 Compruebe el videoclip grabado o bórralo.

- Para comprobarlo, pulse el botón **OK**.
- Para borrarlo, pulse el botón **🗑️**. Se puede borrar el último videoclip grabado o todos los videoclips.
- Para continuar grabando videoclips, repita la operación del paso 2.
- Para cambiar los efectos, vuelva al paso 1.

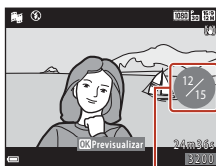

Número de videoclips grabados



## 4 Guarde el pase de vídeo corto.

- El pase de vídeo corto se guarda cuando la cámara finaliza la grabación del número especificado de videoclips.
- Para guardar un pase de vídeo corto antes de que la cámara finalice la grabación del número especificado de videoclips, pulse el botón **MENU** cuando aparezca la pantalla de reposo de disparo y, a continuación, seleccione **Finalizar grabación**.
- Se borran los videoclips cuando se guarda un pase de vídeo corto.

### Operaciones durante la reproducción de videoclips

Para ajustar el volumen, desplace el control del zoom durante la reproducción de un videoclip (📖2).

Los controles de reproducción aparecen en la pantalla.

Las siguientes operaciones se pueden realizar usando

◀▶ en el multiselector para seleccionar un control y pulsando posteriormente el botón Ⓞ.

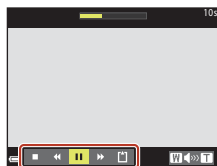

Controles de reproducción

Función	Icono	Descripción	
Retroceder	◀	Mantenga pulsado el botón Ⓞ para hacer retroceder el vídeo.	
Avanzar rápidamente	▶	Mantenga pulsado el botón Ⓞ para avanzar rápidamente el vídeo.	
Pausa	⏸	Se detiene la reproducción. Mientras la reproducción está detenida, se pueden realizar las operaciones siguientes.	
		◀	Hace que el vídeo retroceda un fotograma. Mantenga pulsado el botón Ⓞ para retroceder de forma continua.
		▶	Hace que el vídeo avance un fotograma. Mantenga pulsado el botón Ⓞ para avanzar de forma continua.
	▶	Permite reanudar la reproducción.	
Finalizar reproducción	■	Permite volver a la pantalla de disparo.	
Finalizar grabación	📁	Permite guardar el pase de vídeo corto utilizando los videoclips grabados.	

### ✓ Observaciones sobre la grabación de un pase de vídeo corto

- La cámara no puede grabar vídeos cuando no se ha introducido una tarjeta de memoria.
- No cambie la tarjeta de memoria hasta que no se haya guardado el pase de vídeo corto.

### 📎 Detención de la grabación de vídeo

- Se puede capturar una imagen estática (📷 4.608x2.592) si pulsa el disparador cuando aparece la pantalla de reposo de disparo.
- Puede detener la grabación de vídeo y reproducir imágenes o acceder a otros modos de disparo para tomar imágenes. La grabación de vídeo se reanuda al acceder nuevamente al modo de pase de vídeo corto.



## Funciones disponibles en el modo de pase de vídeo corto

- Disparador automático (📖54)
- Modo macro (📖56)
- Compens. de exposición (📖57)
- Menú de pase de vídeo corto (📖85)
- Menú Opcio. vídeo (📖122)

## Uso de efectos especiales

Aplique efectos en las imágenes durante el disparo.

Gire el dial de modo a 📷 → botón MENU → icono de menú 📷 → Efectos especiales → botón OK

Tipo	Descripción
SOFT Suave	Permite suavizar la imagen añadiendo un ligero difuminado a toda la imagen.
SEPIA Sepia nostálgico	Permite añadir un tono sepia y reducir el contraste para imitar la calidad de una fotografía antigua.
🖼️ Monocromo contr. alto	Permite crear una fotografía en blanco y negro con un fuerte contraste.
🖌️ Color selectivo	Permite mantener solo un color seleccionado y convertir los demás a blanco y negro.
POP Pop	Permite aumentar la saturación del color de toda la imagen para crear un aspecto luminoso.
🌀 Proceso cruzado	Permite ofrecer a la imagen un aspecto misterioso basado en un color específico.
📷1 Efecto cámara juguete 1	Permite ofrecer a toda la imagen un tono amarillento y oscurecer la periferia de la imagen.
📷2 Efecto cámara juguete 2	Permite disminuir la saturación del color de toda la imagen y oscurecer la periferia de la imagen.
🪞 Espejo	Permite crear una imagen bilateralmente simétrica cuya mitad derecha es una imagen de espejo invertida de la mitad izquierda.
OFF Apagado (ajuste predeterminado)	No se aplica ningún efecto en la imagen.

- Al seleccionar **Color selectivo** o **Proceso cruzado**, utilice ▲▼ en el multiselector para seleccionar el color deseado y pulse el botón OK para aplicar el color.



## Operaciones durante la reproducción de vídeos

Para ajustar el volumen, desplace el control del zoom durante la reproducción de un vídeo (📖2).

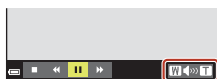

Indicador del volumen

Los controles de reproducción aparecen en la pantalla. Las siguientes operaciones se pueden realizar usando ◀▶ en el multiselector para seleccionar un control y pulsando posteriormente el botón Ⓚ.



Si está en pausa

Función	Icono	Descripción	
Retroceder	◀	Mantenga pulsado el botón Ⓚ para hacer retroceder el vídeo.	
Avanzar rápidamente	▶	Mantenga pulsado el botón Ⓚ para avanzar rápidamente el vídeo.	
Pausa	⏸	Se detiene la reproducción. Mientras la reproducción está detenida, se pueden realizar las operaciones siguientes.	
		◀	Hace que el vídeo retroceda un fotograma. Mantenga pulsado el botón Ⓚ para retroceder de forma continua.
		▶	Hace que el vídeo avance un fotograma. Mantenga pulsado el botón Ⓚ para avanzar de forma continua.
		📄	Permite extraer la parte que desee de un vídeo y guardarlo como un archivo independiente.
		🖼️	Permite extraer fotograma a fotograma de un vídeo y guardarlo como una imagen estática.
	▶	Permite reanudar la reproducción.	
Fin	⏏	Permite volver al modo de reproducción a pantalla completa.	



## Edición de vídeos

### Extracción solamente de las partes de un vídeo que se deseen

Es posible guardar como un archivo separado la parte que se desee de un vídeo grabado.

**1** Reproduzca el vídeo que desee y deténgalo en el punto de inicio de la parte que se va a extraer (📖88).

**2** Utilice ◀▶ en el multiselector para seleccionar el control 📺 y, a continuación, pulse el botón OK.

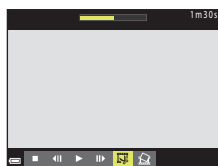

**3** Utilice ▲▼ para seleccionar ✂️ (elegir punto de inicio).

- Utilice ◀▶ para desplazar el punto de inicio.
- Para cancelar la edición, seleccione ⬅️ (atrás) y pulse el botón OK.

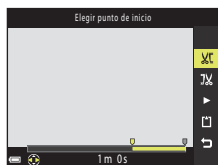

**4** Utilice ▲▼ para seleccionar 📺 (elegir punto de finalización).

- Utilice ◀▶ para desplazar el punto de finalización.
- Para previsualizar la parte especificada, seleccione ▶️ y, a continuación, pulse el botón OK. Pulse el botón OK de nuevo para detener la previsualización.

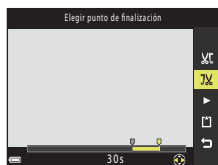

**5** Utilice ▲▼ para seleccionar 📄 (guardar) y pulse el botón OK.

- Siga las instrucciones en pantalla para guardar el vídeo.







## ✓ Observaciones sobre la edición de vídeos

- Utilice baterías que estén suficientemente cargadas para evitar que la cámara se apague durante la edición. Cuando el indicador del nivel de batería es , no es posible editar vídeos.
- Un vídeo creado mediante edición no se puede volver a editar.
- La parte real recortada de un vídeo puede variar ligeramente de la parte seleccionada con los puntos de inicio y final.
- Los vídeos no se pueden recortar para que tengan una duración inferior a dos segundos.



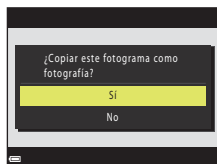
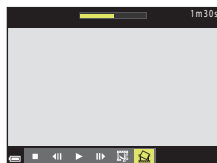

## Almacenamiento de un fotograma de un vídeo como una imagen estática

Se puede extraer el fotograma que desee de un vídeo grabado y guardarlo como imagen estática.

- Efectúe una pausa en un vídeo y muestre el fotograma que desea extraer (📖88).
- Utilice  en el multiselector para seleccionar el control  y pulse el botón .
- Seleccione **Sí** cuando aparezca un cuadro de diálogo de confirmación y pulse el botón  para guardar la imagen.
- La calidad de imagen de las imágenes estáticas que se van a guardar es normal (relación de compresión de aproximadamente 1:8). El tamaño de imagen lo determina el tamaño de imagen de vídeo original (📖122).



## ✓ Observaciones sobre el almacenamiento de imágenes estáticas

Las imágenes estáticas no se pueden guardar a partir de vídeos grabados en  **1080/60i**,  **1080/50i**,  **480/30p**,  **480/25p** o vídeo HS (📖122).





# Conexión de la cámara a una televisión, impresora u ordenador

Uso de imágenes .....	92
Visualización de imágenes en una televisión.....	93
Impresión de imágenes sin usar un ordenador.....	95
Transferencia de imágenes a un ordenador (ViewNX-i).....	99



## Uso de imágenes

Además de utilizar la aplicación SnapBridge para disfrutar de las imágenes tomadas, también puede utilizar las imágenes de distintas formas conectando la cámara a los dispositivos que se describen a continuación.

### Visualización de imágenes en una televisión



Las imágenes y vídeos capturados con la cámara pueden visualizarse en una televisión.

Método de conexión: Conecte el vídeo y las clavijas de audio del cable de audio/vídeo opcional a las tomas de entrada de la televisión. De forma opcional, conecte un cable HDMI disponible en establecimientos comerciales a la toma de entrada HDMI de la televisión.

### Impresión de imágenes sin usar un ordenador



Si conecta la cámara a una impresora compatible con PictBridge, podrá imprimir imágenes sin usar un ordenador.

Método de conexión: conecte la cámara directamente al puerto USB de la impresora con el cable USB incluido.

### Transferencia de imágenes a un ordenador (ViewNX-i)



Puede transferir las imágenes y vídeos a un ordenador para su visualización y edición.

Método de conexión: conecte la cámara al puerto USB del ordenador con el cable USB.

- Antes de conectarla a un ordenador, instale ViewNX-i en el ordenador.

## ✓ Observaciones sobre la conexión de cables a la cámara

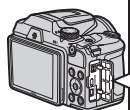

Abra la tapa del conector.



Introduzca la clavija.

Conector micro HDMI (Tipo D)  
Conector de salida USB/  
audio/vídeo

- Asegúrese de apagar la cámara antes de conectar o desconectar los cables. Compruebe la forma y dirección de las clavijas y no introduzca o extraiga las clavijas en diagonal.
- Asegúrese de que la batería esté lo suficientemente cargada. Si se utiliza el adaptador de CA EH-67/EH-67s (disponible por separado), esta cámara puede recibir alimentación de una toma eléctrica. Bajo ninguna circunstancia utilice un adaptador de CA distinto de EH-67/EH-67s. Si no sigue esta precaución, podría sobrecalentar o dañar la cámara.
- Para obtener información sobre los métodos de conexión y las operaciones posteriores, remítase a la documentación incluida con el dispositivo además de a este documento.



# Visualización de imágenes en una televisión

## 1 Apague la cámara y conéctela a la televisión.

- Compruebe la forma y dirección de las clavijas y no introduzca o extraiga las clavijas en diagonal.

### Al utilizar el cable de audio/video

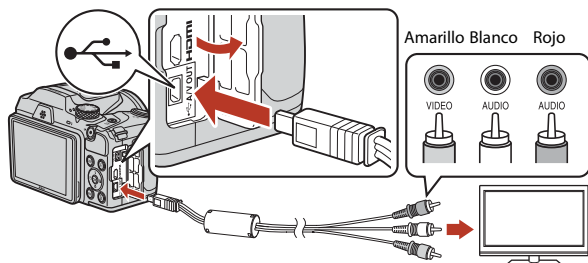

### Al utilizar un cable HDMI disponible en establecimientos comerciales

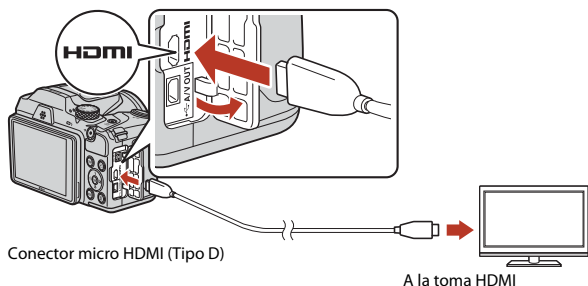

## 2 Ajuste la entrada de la televisión a la entrada externa.

- Consulte la documentación suministrada con la televisión para obtener información adicional.



### 3 Mantenga pulsado el botón (reproducir) para encender la cámara.

- Se muestran las imágenes en la televisión.
- La pantalla de la cámara no se enciende.

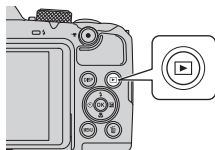

# Impresión de imágenes sin usar un ordenador

Los usuarios de impresoras compatibles con PictBridge pueden conectar directamente la cámara a la impresora e imprimir las imágenes sin tener que utilizar un ordenador.

## Conexión de la cámara a una impresora

**1** Encienda la impresora.

**2** Apague la cámara y conéctela a la impresora con el cable USB.

- Compruebe la forma y dirección de las clavijas y no introduzca o extraiga las clavijas en diagonal.

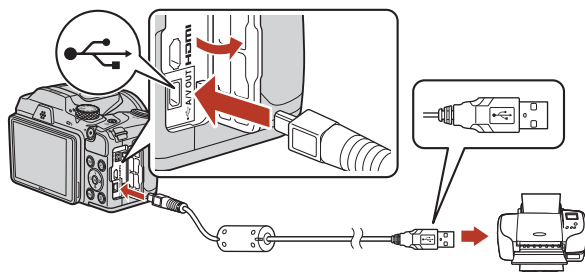

**3** Encienda la cámara.

- La pantalla de inicio de **PictBridge** (1) aparece en la pantalla de la cámara, seguida de la pantalla **Imprimir selección** (2).



## Imprimir imágenes una por una

**1** Utilice ◀▶ en el multiselector para seleccionar la imagen que desee y pulse el botón **OK**.

- Desplace el control del zoom hacia **W** (📐) para cambiar a la reproducción de miniaturas, o **T** (📺) para cambiar a reproducción a pantalla completa.

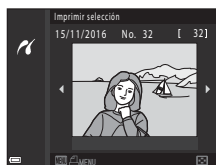

**2** Utilice ▲▼ para seleccionar **Copias** y pulse el botón **OK**.

- Utilice ▲▼ para configurar el número deseado de copias (hasta nueve) y pulse el botón **OK**.

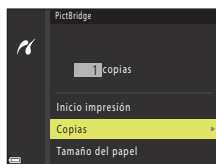

**3** Seleccione **Tamaño del papel** y pulse el botón **OK**.

- Seleccione el tamaño de papel que desee y pulse el botón **OK**.
- Para imprimir con el ajuste de tamaño de papel configurado en la impresora, seleccione **Predeterminado**.
- Las opciones de tamaño de papel disponibles en la cámara pueden variar según la impresora que utilice.

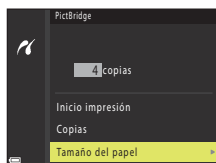

**4** Seleccione **Inicio impresión** y pulse el botón **OK**.

- Comienza la impresión.

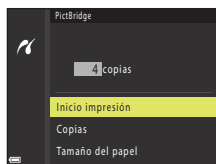

## Impresión de varias imágenes

- 1 Cuando se muestre la pantalla **Imprimir selección**, pulse el botón **MENU** (menú).

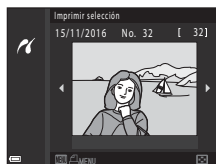

- 2 Utilice ▲▼ en el multiselector para seleccionar **Tamaño del papel** y pulse el botón **OK**.

- Seleccione el tamaño de papel que desee y pulse el botón **OK**.
- Para imprimir con el ajuste de tamaño de papel configurado en la impresora, seleccione **Predeterminado**.
- Las opciones de tamaño de papel disponibles en la cámara pueden variar según la impresora que utilice.
- Para salir del menú de impresión, pulse el botón **MENU**.

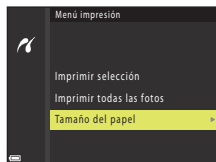

- 3 Seleccione **Imprimir selección** o **Imprimir todas las fotos** y pulse el botón **OK**.

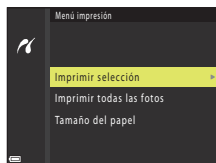

## Imprimir selección

Seleccione las imágenes (hasta 99) y el número de copias (hasta 9) de cada una.

- Utilice ◀▶ en el multiselector para seleccionar las imágenes, y ▲▼ para indicar el número de copias que se imprimirán.
- Las imágenes seleccionadas para imprimir se indican con el icono 🖨️ y el número de copias que se imprimirán. Para cancelar la selección de impresión, ajuste el número de copias a 0.
- Desplace el control del zoom hacia **T** (🔍) para cambiar al modo de reproducción a pantalla completa o hacia **W** (🖼️) para cambiar a la reproducción de miniaturas.
- Pulse el botón **OK** cuando haya finalizado el ajuste. Cuando aparezca la pantalla de confirmación del número de copias de impresión, seleccione **Inicio impresión** y pulse el botón **OK** para empezar a imprimir.



## Imprimir todas las fotos

Se imprime una copia de todas las imágenes guardadas en la memoria interna o en la tarjeta de memoria.

- Cuando aparezca la pantalla de confirmación del número de copias de impresión, seleccione **Inicio impresión** y pulse el botón **OK** para empezar a imprimir.





# Transferencia de imágenes a un ordenador (ViewNX-i)

## Instalación de ViewNX-i

ViewNX-i es software libre que le permite transferir imágenes y vídeos al ordenador para su visualización y edición.

Para instalar ViewNX-i, descargue la última versión del instalador de ViewNX-i de la siguiente página web y siga las instrucciones que aparecen en pantalla para completar la instalación.

ViewNX-i: <http://downloadcenter.nikonimglib.com>

Para los requisitos del sistema y otra información, consulte el sitio web de Nikon de su zona.

## Transferencia de imágenes a un ordenador

### 1 Prepare una tarjeta de memoria que contenga imágenes.

Puede utilizar cualquiera de los métodos siguientes para transferir imágenes desde la tarjeta de memoria a un ordenador.

- **Ranura de tarjeta de memoria SD/lector de tarjeta:** introduzca la tarjeta de memoria en la ranura de la tarjeta de su ordenador o del lector de tarjeta (disponible en tiendas) que esté conectada a su ordenador.
- **Conexión USB directa:** apague la cámara y asegúrese de que la tarjeta de memoria esté introducida en la cámara. Conecte la cámara al ordenador con el cable USB. Encienda la cámara.

Para transferir imágenes guardadas en la memoria interna de la cámara, extraiga la tarjeta de memoria de la cámara antes de conectarla al ordenador.

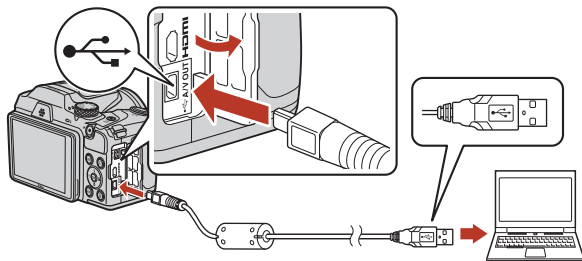

Si aparece un mensaje solicitándole que seleccione un programa, seleccione Nikon Transfer 2.

- **Si se utiliza Windows 7**

Si aparece el cuadro de diálogo de la derecha, siga los pasos descritos a continuación para seleccionar Nikon Transfer 2.

- 1 En **Importar imágenes y vídeos**, haga clic en **Cambiar programa**. Se mostrará un cuadro de diálogo de selección de programa; seleccione Nikon Transfer 2 y haga clic en **Aceptar**.
- 2 Haga doble clic en el icono Nikon Transfer 2.

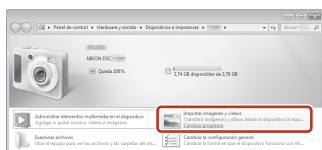

- **Si se utiliza Windows 10 o Windows 8.1**

Si aparece el cuadro de diálogo de la derecha, haga clic en el cuadro de diálogo y, a continuación, haga clic en **Importar archivo/Nikon Transfer 2**.

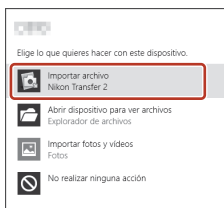

- **Si se utiliza OS X o macOS**

Si no se inicia Nikon Transfer 2 automáticamente, inicie la aplicación **Captura de Imagen** que se incluye con Mac mientras la cámara y el ordenador están conectados, y seleccione Nikon Transfer 2 como la aplicación predeterminada que se va a abrir cuando la cámara esté conectada al ordenador.

Si la tarjeta de memoria contiene una gran cantidad de imágenes, es posible que Nikon Transfer 2 tarde algún tiempo en iniciarse. Espere hasta que se inicie Nikon Transfer 2.

## **Observaciones sobre Conexión del cable USB**

No se garantiza el funcionamiento si la cámara está conectada al ordenador mediante un concentrador USB.

## **Uso de ViewNX-i**

Consulte la ayuda en línea para obtener información adicional.



## 2 Después de que se inicie Nikon Transfer 2, haga clic en **Iniciar transferencia**.

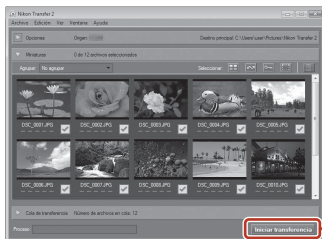

**Iniciar transferencia**

- Comenzará la transferencia de imágenes. Cuando termine la transferencia de imágenes, se iniciará ViewNX-i y se mostrarán las imágenes transferidas.

## 3 Finalice la conexión.

- Si utiliza un lector de tarjetas o una ranura de tarjeta, seleccione la opción adecuada del sistema operativo del ordenador para expulsar el disco extraíble correspondiente a la tarjeta de memoria y después extraiga la tarjeta del lector o de la ranura para tarjetas.
- Si la cámara está conectada al ordenador, apague la cámara y desconecte el cable USB.







# Uso del menú

Operaciones de menú .....	103
Listas de menú.....	106
Menú de disparo (opciones comunes de disparo) .....	110
El menú de disparo (para el modo  [automático]) .....	111
El menú de retrato inteligente.....	120
El menú Vídeo .....	122
El menú de reproducción .....	129
El menú Red.....	134
El menú de configuración .....	136



# Operaciones de menú

Es posible ajustar los menús que se indican a continuación pulsando el botón **MENU** (menú).

-  **Disparo**<sup>1,2</sup>
-  **Menú Vídeo**<sup>1</sup>
-  **Reproducción**<sup>3</sup>
-  **Menú Red**
-  **Menú de configuración**

<sup>1</sup> Pulse el botón **MENU** cuando aparezca la pantalla de disparo.

<sup>2</sup> Los iconos de menú y las opciones de configuración disponibles varían en función del modo de disparo.

<sup>3</sup> Pulse el botón **MENU** cuando aparezca la pantalla de reproducción. Los iconos de menú y las opciones de configuración disponibles varían en función del modo de reproducción.

## 1 Pulse el botón **MENU** (menú).

- Se muestra el menú.

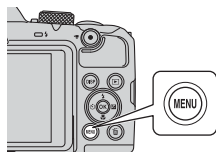

## 2 Pulse en el multiselector.

- El icono de menú actual se muestra en amarillo.

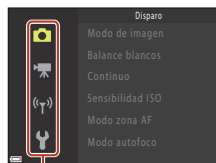

Iconos de menú

## 3 Seleccione un icono de menú y pulse el botón .

- Ahora se pueden seleccionar las opciones del menú.



## 4 Seleccione una opción de menú y pulse el botón **OK**.

- Algunas opciones del menú no se pueden ajustar en el modo de disparo seleccionado o el estado de la cámara.

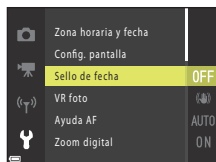

## 5 Seleccione un ajuste y pulse el botón **OK**.

- Se aplica el ajuste seleccionado.
- Una vez finalice la utilización del menú, pulse el botón **MENU**.
- Cuando se muestra un menú, puede pasar al modo de disparo pulsando el disparador o el botón **OK**.

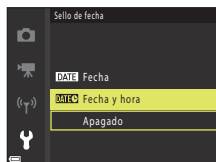

## Pantalla de selección de imágenes

Cuando, durante el funcionamiento del menú de la cámara, aparece una pantalla de selección de imágenes como la que se muestra a la derecha, siga los procedimientos que se describen a continuación para seleccionar las imágenes.



### 1 Utilice ◀▶ en el multiselector para seleccionar la imagen deseada.

- Desplace el control del zoom (📖2) hacia **T** (🔍) para cambiar al modo de reproducción a pantalla completa o hacia **W** (📐) para cambiar a la reproducción de miniaturas.
- Solo se puede seleccionar una imagen para **Girar imagen**. Continúe con el paso 3.



### 2 Utilice ▲▼ para seleccionar **ON** o **OFF**.

- Cuando se selecciona **ON**, aparece un icono con la imagen. Repita los pasos 1 y 2 para seleccionar más imágenes.

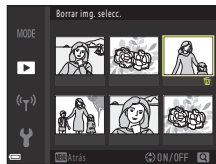

### 3 Pulse el botón **OK** para aplicar la selección de imágenes.

- Cuando se muestre un diálogo de confirmación, siga las instrucciones en pantalla.



## Listas de menú

### El menú de disparo

Especifique el modo de disparo → botón MENU

#### Opciones comunes

Opción	Ajuste predeterminado	
Modo de imagen	<b>16:9 4.608×3.456</b>	110

#### Para el modo (Automático)

Opción	Ajuste predeterminado	
Balance blancos	<b>Automático</b>	111
Continuo	<b>Individual</b>	113
Sensibilidad ISO	<b>Automático</b>	115
Modo zona AF	<b>AF detector de destino</b>	116
Modo autofocus	<b>Pre-enfoque</b>	119

#### Para el modo de retrato inteligente



Opción	Ajuste predeterminado	
Autorretrato collage	–	120
Antiparpadeo	<b>Apagado</b>	121







## El menú Vídeo

Especifique el modo de disparo → botón MENU → icono de menú  → botón 

Opción	Ajuste predeterminado	
Opcio. vídeo	 <b>1080/30p</b> o  <b>1080/25p</b>	122
Modo autofocus	<b>AF sencillo</b>	126
VR vídeo	<b>Encendida (híbrido)</b>	127
Reduc. ruido del viento	<b>Apagado</b>	127
Velocidad fotogramas	–	128

## El menú de reproducción

Pulse el botón  (modo de reproducción) → botón MENU



Opción	
Marcar para la carga <sup>1</sup>	129
Retoque rápido <sup>2</sup>	75
D-Lighting <sup>2</sup>	75
Corrección de ojos rojos <sup>2</sup>	76
Retoque con glamour <sup>2</sup>	76
Pase diapositiva	130
Proteger <sup>1</sup>	131
Girar imagen <sup>1</sup>	131
Imagen pequeña <sup>2</sup>	78
Copiar <sup>1</sup>	132
Opciones visual. secuencia	133

<sup>1</sup> Permite seleccionar una imagen en la pantalla de selección de imagen. Consulte "Pantalla de selección de imágenes" ( 105) para obtener información adicional.

<sup>2</sup> Las imágenes editadas se guardan como archivos independientes. Algunas imágenes no se pueden editar.





## El menú Red

Pulse el botón **MENU** → icono de menú «» → botón 

Opción	
Modo avión	134
Conec. con disp. intelig.	134
Opciones envío auto	134
Wi-Fi	134
Bluetooth	135
Rest. ajustes por defecto	135



## El menú de configuración

Pulse el botón **MENU** → icono de menú  → botón 

Opción	
Zona horaria y fecha	136
Config. pantalla	138
Sello de fecha	139
VR foto	140
Ayuda AF	140
Zoom digital	141
Config. sonido	141
Desconexión aut.	142
Format. tarjeta/Format. memoria	143
Idioma/Language	143
Comentario de imagen	144
Info. derechos autor	145
Datos de ubicación	146
Restaurar todo	146
Tipo de batería	147
Marcado de conformidad	147
Versión firmware	147



## Menú de disparo (opciones comunes de disparo)

### Modo de imagen (tamaño de imagen y calidad)

Especifique el modo de disparo\* → botón MENU → Modo de imagen → botón OK

\* El modo de imagen se puede configurar en cualquier modo de disparo que no sea el modo de pase de vídeo corto. El ajuste también se aplica a otros modos de disparo (excepto el modo de escena **Panorama sencillo**).

Seleccione la combinación de tamaño de imagen y relación de compresión que se utiliza al guardar imágenes.

Cuanto mayor sea el ajuste del modo de imagen, mayor será el tamaño en el que se pueden imprimir las imágenes, y cuanto menor sea la relación de compresión, mayor será la calidad de las imágenes, aunque se reduce el número de imágenes que se pueden guardar.

Opción*	Relación de compresión	Relación de aspecto (horizontal y vertical)
<b>16M</b> * 4.608×3.456 ★	Aprox. 1:4	4:3
<b>16M</b> 4.608×3.456 (ajuste predeterminado)	Aprox. 1:8	4:3
<b>8M</b> 3.264×2.448	Aprox. 1:8	4:3
<b>4M</b> 2.272×1.704	Aprox. 1:8	4:3
<b>2M</b> 1.600×1.200	Aprox. 1:8	4:3
<b>VGA</b> 640×480	Aprox. 1:8	4:3
<b>16:9</b> <b>12M</b> 4.608×2.592	Aprox. 1:8	16:9
<b>1:1</b> 3.456×3.456	Aprox. 1:8	1:1

\* Los valores indican el número de píxeles que se capturan.

Ejemplo: **16M** 4.608×3.456 = aprox. 16 megapíxeles, 4608 × 3456 píxeles

#### Observaciones sobre la impresión de imágenes en la relación de aspecto de 1:1

Cambie el ajuste a "Borde" al imprimir imágenes con una relación de aspecto de 1:1. Es posible que algunas impresoras no puedan imprimir imágenes con una relación de aspecto de 1:1.

#### Observaciones sobre el modo de imagen

Es posible que esta función no esté disponible para poder utilizarse junto con otras funciones (p. 66).



#### Número de imágenes que se pueden guardar

- El número aproximado de imágenes que se pueden guardar, se puede comprobar en la pantalla durante el disparo (p. 17).
- Tenga en cuenta que, debido a la compresión JPEG, el número de imágenes que se pueden guardar, puede variar en gran medida en función del contenido de las imágenes, incluso si se utilizan tarjetas de memoria con la misma capacidad y el mismo ajuste de modo de imagen. Además, el número de imágenes que se pueden guardar puede variar según la marca de la tarjeta de memoria.
- Si el número de exposiciones restantes es de 10 000 o más, la indicación del número de exposiciones restantes será "9999".







## El menú de disparo (para el modo [automático])

### Balance blancos (ajuste del tono)

Gire el dial de modo a  → botón MENU → icono de menú  → Balance blancos → botón 

Permite ajustar el balance de blancos para que se adapte a la fuente de luz o a las condiciones meteorológicas de modo que los colores de las imágenes coincidan con lo que ven los ojos.

Opción	Descripción
<b>AUTO</b> Automático (ajuste predeterminado)	El balance de blancos se ajusta automáticamente.
<b>PRE</b> Preajuste manual	Se utiliza cuando no se consigue el resultado deseado con <b>Automático, Incandescente</b> , etc. (📖112).
 Luz de día	Se utiliza con la luz solar directa.
 Incandescente	Se utiliza con luz incandescente.
 Fluorescente	Se utiliza con luz fluorescente.
 Nublado	Se utiliza con cielos nublados.
 Flash	Se utiliza con el flash.

#### Observaciones sobre el balance blancos

- Baje el flash cuando el balance de blancos se configure en un ajuste distinto a **Automático** o **Flash** (📖19).
- Es posible que esta función no esté disponible para poder utilizarse junto con otras funciones (📖66).



## Uso del preajuste manual

Utilice los siguientes procedimientos para medir el valor de balance de blancos en las condiciones de luz con las que se va a disparar.

**1** Coloque un objeto de referencia blanco o gris bajo la luz con la que se vaya a disparar.

**2** Utilice ▲▼ en el multiselector para seleccionar **Preajuste manual** en el menú **Balance blancos** y pulse el botón **OK**.

- El objetivo se extiende hasta la posición del zoom para la medición.



**3** Seleccione **Medir**.

- Para aplicar el valor medido más recientemente, seleccione **Cancelar** y pulse el botón **OK**.



**4** Encuadre el objeto de referencia blanco o gris en la ventana de medición y pulse el botón **OK** para medir el valor.

- Se abre el obturador y finaliza la medición (no se guarda ninguna imagen).



Ventana de medición

### ✓ Observaciones sobre el preajuste manual

No se puede medir con **Preajuste manual** un valor del balance de blancos para la iluminación del flash. Cuando se dispare utilizando el flash, configure **Balance blancos** en **Automático** o **Flash**.



## Disparo continuo

Gire el dial de modo a  → botón MENU → icono de menú  → Continuo → botón 

Opción	Descripción
 Individual (ajuste predeterminado)	Se captura una imagen cada vez que se pulsa el disparador.
 Continuo A	Mientras se mantiene pulsado a fondo el disparador, las imágenes se capturan de forma continua. <ul style="list-style-type: none"> <li>La cámara puede capturar un máximo aproximado de 7 imágenes de forma continua a una velocidad aproximada de 7,7 fps (cuando el modo de imagen se configura en  <b>4.608x3.456</b>).</li> </ul>
 Continuo B	Mientras se mantiene pulsado a fondo el disparador, las imágenes se capturan de forma continua. <ul style="list-style-type: none"> <li>La cámara puede capturar un máximo aproximado de 7 imágenes de forma continua a una velocidad aproximada de 2 fps (cuando se configura en  <b>4.608x3.456</b>). Si mantiene pulsado a fondo el disparador, la velocidad disminuye.</li> </ul>
 Caché de predisparo	Cuando se pulsa el disparador hasta la mitad, empieza el disparo de la caché de predisparo. Cuando se pulsa a fondo el disparador el resto del recorrido, la cámara guarda la imagen actual así como las imágenes capturadas inmediatamente antes de pulsar el botón (  114). La caché de predisparo facilita poder capturar los mejores momentos. <ul style="list-style-type: none"> <li>La cámara puede capturar un máximo aproximado de 25 imágenes de forma continua a una velocidad aproximada de 15 fps (incluido un máximo de 4 imágenes tomadas en la caché de predisparo).</li> <li><b>Modo de imagen</b> se fija en  (tamaño de imagen: 1600 x 1200 píxeles).</li> </ul>
 Continuo A: 120 fps	Cada vez que se pulsa a fondo el disparador, las imágenes se capturan de forma continua a alta velocidad. <ul style="list-style-type: none"> <li>La cámara puede capturar un máximo aproximado de 50 imágenes de forma continua a una velocidad aproximada de 120 fps.</li> <li><b>Modo de imagen</b> se fija en  (tamaño de imagen: 640 x 480 píxeles).</li> </ul>
 Continuo A: 60 fps	Cada vez que se pulsa a fondo el disparador, las imágenes se capturan de forma continua a alta velocidad. <ul style="list-style-type: none"> <li>La cámara puede capturar un máximo aproximado de 25 imágenes de forma continua a una velocidad aproximada de 60 fps.</li> <li><b>Modo de imagen</b> se fija en  (tamaño de imagen: 1280 x 960 píxeles).</li> </ul>



## ✓ Observaciones sobre Disparo Continuo

- El enfoque, la exposición y el balance de blancos se fijan en los valores determinados en el primer disparo de cada serie.
- Es posible que las imágenes tarden algo en grabarse después del disparo.
- Cuando aumenta la sensibilidad ISO, es posible que aparezca ruido en las imágenes capturadas.
- La velocidad de fotogramas puede ralentizarse según el ajuste del modo de imagen actual, el tipo de tarjeta de memoria o las condiciones de disparo en ese momento.
- Cuando se utiliza **Caché de predisparo, Continuo A: 120 fps** o **Continuo A: 60 fps**, pueden aparecer bandas o variaciones en el brillo o el tono de las imágenes tomadas con una iluminación que parpadea rápidamente a alta velocidad, como la luz fluorescente, de vapor de mercurio o de vapor de sodio.
- Es posible que esta función no esté disponible para poder utilizarse junto con otras funciones (📖66).

## 📝 Caché de predisparo

Si el disparador se pulsa hasta la mitad o hasta el fondo, las imágenes se guardan como se describe a continuación.

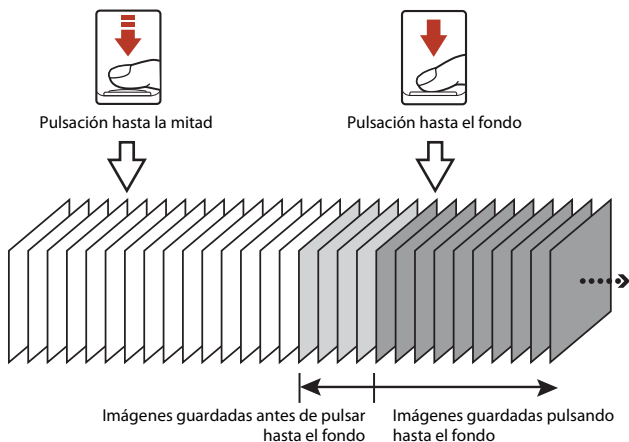



- El icono de caché de predisparo (📷) en la pantalla de disparo cambia a verde mientras se pulsa el disparador hasta la mitad.





## Sensibilidad ISO

Gire el dial de modo a  → botón **MENU** → icono de menú  → Sensibilidad ISO → botón 

Una mayor sensibilidad ISO permite capturar sujetos más oscuros. Además, incluso con sujetos de brillo similar, las imágenes se pueden tomar con velocidades de obturación más rápidas y se puede reducir el difuminado debido a las sacudidas de la cámara y el movimiento del sujeto.

- Cuando se ajusta una mayor sensibilidad ISO, las imágenes pueden tener ruido.

Opción	Descripción
<b>AUTO</b> Automático (ajuste predeterminado)	la sensibilidad se selecciona automáticamente en un intervalo de ISO 125 a 1600.
 <b>AUTO</b> Intervalo fijo automático	Seleccione el intervalo en el que la cámara ajusta automáticamente la sensibilidad ISO entre <b>ISO 125 - 400</b> o <b>ISO 125 - 800</b> .
125, 200, 400, 800, 1600, 3200, 6400	La sensibilidad se bloquea en el valor especificado.

### **Observaciones sobre Sensibilidad ISO**

Es posible que esta función no esté disponible para poder utilizarse junto con otras funciones ( 66).

### **Visualización de Sensibilidad ISO en la pantalla de disparo**

- Cuando se selecciona **Automático**, se muestra  si la sensibilidad ISO aumenta.
- Cuando se selecciona **Intervalo fijo automático**, aparece el valor máximo de la sensibilidad ISO.





## Modo zona AF

Gire el dial de modo a → botón MENU → icono de menú → Modo zona AF → botón OK

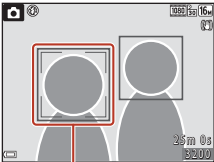
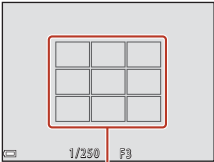
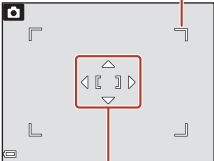
Permite configurar la forma en que la cámara selecciona la zona de enfoque para el autofoco.

Opción	Descripción
Prioridad al rostro	<p>Cuando la cámara detecta un rostro de persona, lo enfoca. Consulte "Uso de detección de rostros" (p. 61) para obtener información adicional.</p>  <p>Zona de enfoque</p> <p>Cuando se encuadra una composición en la que no hay sujetos humanos ni se detectan rostros, la cámara selecciona automáticamente una o varias de las nueve zonas de enfoque que contienen el sujeto más próximo a la cámara cuando se pulsa el disparador hasta la mitad.</p>  <p>Zonas de enfoque</p>
Manual	<p>Utilice ▲▼◀▶ en el multiselector para mover la zona de enfoque a la ubicación que desea enfocar.</p> <ul style="list-style-type: none"> <li>Para utilizar el multiselector para configurar el modo de flash u otros ajustes, pulse el botón OK. Para volver a mover la zona de enfoque, pulse el botón OK otra vez.</li> </ul>  <p>Alcance de la zona de enfoque móvil</p> <p>Zona de enfoque</p>

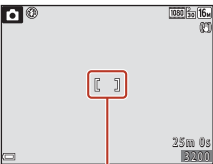

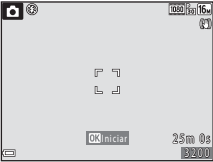
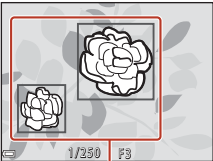

Opción	Descripción
[■] Central	<p>La cámara enfoca al sujeto en el centro del encuadre.</p>  <p>Zona de enfoque</p>
 Seguimiento de sujeto	<p>Utilice esta función para tomar imágenes de sujetos en movimiento. Registre el sujeto que la cámara enfoca. La zona de enfoque se mueve automáticamente para realizar el seguimiento del sujeto. Consulte "Uso de Seguimiento de sujeto" (📖118) para obtener información adicional.</p> 
[■] AF detector de destino (ajuste predeterminado)	<p>Cuando la cámara detecta el sujeto principal, enfoca ese sujeto. Consulte "Uso de AF detector de destino" (📖60).</p>  <p>Zonas de enfoque</p>

### ✓ Observaciones sobre Modo zona AF

- Cuando el zoom digital está activo, la cámara enfoca la zona central del encuadre, independientemente del ajuste de **Modo zona AF**.
- Es posible que esta función no esté disponible para poder utilizarse junto con otras funciones (📖66).



## Uso de Seguimiento de sujeto

Gire el dial de modo a  → botón MENU → icono de menú  → Modo zona AF → botón OK →  Seguimiento de sujeto → botón OK → botón MENU

### 1 Registre un sujeto.

- Alinee el sujeto cuyo seguimiento desea realizar con el borde del centro del encuadre y pulse el botón OK.
- Cuando se registra el sujeto, se muestra un borde amarillo (zona de enfoque) alrededor del sujeto y la cámara inicia el seguimiento del mismo.
- Si no se puede registrar el sujeto, el borde aparece en rojo. Cambie la composición e intente registrar el sujeto de nuevo.
- Para cancelar el registro del sujeto, pulse el botón OK.
- Si la cámara ya no puede realizar el seguimiento del sujeto registrado, la zona de enfoque desaparece. Registre de nuevo el sujeto.

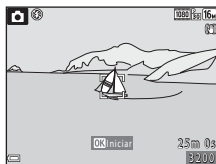

### 2 Pulse a fondo el disparador para tomar la imagen.

- Si se pulsa el disparador sin que se vea la zona de enfoque, la cámara enfoca el sujeto del centro del encuadre.

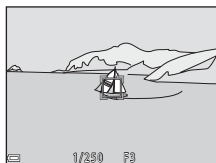



### Observaciones sobre el seguimiento de sujeto

- Si realiza operaciones como accionar el zoom mientras la cámara está realizando el seguimiento de un sujeto, el registro se cancela.
- Puede que no sea posible realizar el seguimiento de sujeto en determinadas condiciones de disparo.



## Modo autofocus

Gire el dial de modo a  → botón MENU → icono de menú  → Modo autofocus → botón 

Permite ajustar cómo enfoca la cámara al tomar imágenes estáticas.

Opción	Descripción
<b>AF-S</b> AF sencillo	La cámara solo enfoca cuando se pulsa el disparador hasta la mitad.
<b>AF-F</b> AF permanente	La cámara sigue enfocando incluso cuando no se pulsa el disparador hasta la mitad. Se escucha el sonido del movimiento de accionamiento del objetivo mientras la cámara enfoca.
<b>PRE-AF</b> Pre-enfoque (ajuste predeterminado)	Incluso cuando no se pulsa el disparador hasta la mitad, la cámara enfoca cuando se detecta el movimiento del sujeto o cuando la composición de la imagen encuadrada ha cambiado significativamente.

### **Modo autofocus para la grabación de vídeo**



El modo autofocus para la grabación de vídeo se puede ajustar con **Modo autofocus** (126) en el menú de vídeo.



## El menú de retrato inteligente

- Consulte "Modo de imagen (tamaño de imagen y calidad)" (📖110) para obtener información sobre **Modo de imagen**.



### Autorretrato collage

Gire el dial de modo a  → botón **MENU** → icono de menú  →  
Autorretrato collage → botón 

Opción	Descripción
Número de disparos	Configure el número de disparos que la cámara captura automáticamente (número de imágenes tomadas para una imagen añadida). <ul style="list-style-type: none"><li>• <b>4</b> (ajuste predeterminado) o <b>9</b> se pueden seleccionar.</li></ul>
Intervalo	Configure el intervalo de tiempo entre disparos. <ul style="list-style-type: none"><li>• <b>Corto</b>, <b>Medio</b> (ajuste predeterminado) o <b>Largo</b> se pueden seleccionar.</li></ul>
Sonido disparador	Permite configurar si desea activar el sonido de obturador cuando se dispara con la función de autorretrato collage. <ul style="list-style-type: none"><li>• <b>Estándar</b>, <b>SLR</b>, <b>Magia</b> (ajuste predeterminado) o <b>Apagado</b> se pueden seleccionar.</li><li>• El mismo ajuste que se ha especificado para <b>Sonido disparad.</b> en <b>Config. sonido</b> del menú de configuración, no se aplica en este ajuste.</li></ul>



## Antiparpadeo

Gire el dial de modo a  → botón MENU → icono de menú  → Antiparpadeo → botón 

Opción	Descripción
 Encendido	<p>La cámara abre automáticamente el obturador dos veces cada vez que se toma una fotografía y guarda una imagen en la que el sujeto tiene los ojos abiertos.</p> <ul style="list-style-type: none"><li>• Si la cámara ha guardado una imagen en la que es posible que el sujeto tenga los ojos cerrados, aparece el cuadro de diálogo que se muestra a la derecha durante unos segundos.</li><li>• El flash no se puede utilizar.</li></ul>
Apagado (ajuste predeterminado)	Permite desactivar el antiparpadeo.

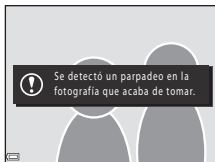



### Observaciones sobre el antiparpadeo



Es posible que esta función no esté disponible para poder utilizarse junto con otras funciones (66).



# El menú Vídeo









## Opcio. vídeo

Especifique el modo de disparo → botón MENU → icono de menú  →  
Opcio. vídeo → botón 

Permite seleccionar la opción de vídeo que desee para la grabación. Seleccione las opciones de vídeo de velocidad normal para grabar a velocidad normal, o las opciones de vídeo HS (123) para grabar a cámara lenta o a cámara rápida. Las opciones de vídeo que pueden seleccionarse dependen del ajuste **Velocidad de fotogramas** (128).

- Se recomienda usar tarjetas de memoria SD con una clasificación de velocidad 6 o superior para grabar vídeos (174).

## Opciones de vídeo de velocidad normal

Opción (tamaño de imagen/velocidad de fotogramas <sup>1</sup> , formato de archivo)	Tamaño de imagen	Relación de aspecto (horizontal y vertical)
 1080/30p  1080/25p (ajuste predeterminado)	1920 × 1080	16:9
 1080/60i <sup>2</sup>  1080/50i <sup>2</sup>	1920 × 1080	16:9
 720/30p  720/25p	1280 × 720	16:9
 480/30p  480/25p	640 × 480	4:3

<sup>1</sup> El formato entrelazado utiliza campos por segundo.

<sup>2</sup> El ajuste no se encuentra disponible al utilizar determinados efectos en el modo creativo o en el modo de retoque con glamour.







## Opciones de vídeo HS

Los vídeos grabados se reproducen a cámara rápida o lenta.

Consulte "Grabación de vídeos a cámara lenta y a cámara rápida (vídeo HS)" (📖125).

Opción	Tamaño de imagen Relación de aspecto (horizontal y vertical)	Descripción
 HS 480/×4 <sup>1</sup>	640 × 480 4:3	Vídeos a cámara lenta (1/4 de la velocidad normal) <ul style="list-style-type: none"><li>• Tiempo máximo de grabación<sup>2</sup>: 10 segundos (tiempo de reproducción: 40 segundos)</li></ul>
 HS 1.080/×0,5 <sup>1</sup>	1920 × 1080 16:9	Vídeos a cámara rápida a una velocidad dos veces (2x) superior a la velocidad normal <ul style="list-style-type: none"><li>• Tiempo máximo de grabación<sup>2</sup>: 2 minutos (tiempo de reproducción: 1 minuto)</li></ul>

<sup>1</sup> El ajuste no se encuentra disponible al utilizar determinados efectos en el modo creativo o en el modo de retoque con glamour.

<sup>2</sup> Al grabar vídeos, se puede cambiar la cámara de una grabación de vídeo a velocidad normal a una grabación de vídeo a cámara lenta o rápida. El tiempo máximo de grabación mostrado aquí hace referencia solamente al fragmento de vídeo grabado a cámara lenta o a cámara rápida.

### Observaciones sobre vídeo HS

- No se graba el sonido.
- La posición del zoom, el enfoque, la exposición y el balance de blancos quedan bloqueados cuando se inicia la grabación de vídeo.



## Reproducción a cámara lenta y a cámara rápida

**Cuando se graba a velocidad normal:**

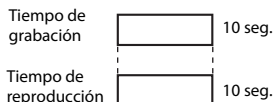

**Cuando se graba a  $\frac{480\text{P}}{120\text{FPS}} / \frac{480\text{P}}{60\text{FPS}}$  HS 480/x4:**

Los vídeos se graban a una velocidad cuatro veces (4x) superior a la velocidad normal.

Se reproducen a cámara lenta a una velocidad cuatro veces (4x) inferior a la velocidad normal.

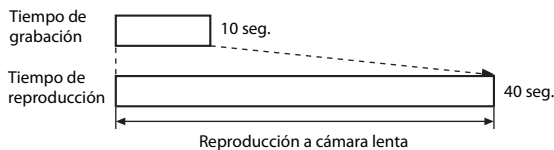

**Cuando se graba a  $\frac{1080\text{P}}{120\text{FPS}} / \frac{1080\text{P}}{60\text{FPS}}$  HS 1.080/x0,5:**

Los vídeos se graban a la mitad (1/2) de la velocidad normal.

Se reproducen a cámara rápida a una velocidad dos veces (2x) superior a la velocidad normal.

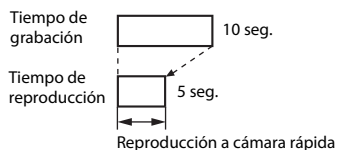

## Grabación de vídeos a cámara lenta y a cámara rápida (vídeo HS)

Especifique el modo de disparo → botón MENU → icono de menú  →  
Opcio. vídeo → botón OK

Los vídeos grabados con la opción de vídeo HS se pueden reproducir a cámara lenta a 1/4 de la velocidad de reproducción normal, o a cámara rápida a una velocidad dos veces superior a la velocidad de reproducción normal.

### 1 Utilice ▲▼ en el multiselector para seleccionar una opción de vídeo HS (123) y pulse el botón OK.

- Después de aplicar la opción, pulse el botón MENU para volver a la pantalla de disparo.

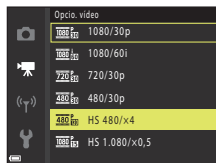

### 2 Pulse el botón ● (grabación de vídeo) para iniciar la grabación.

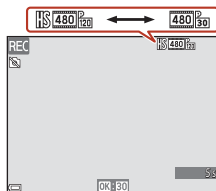

- La cámara empieza a grabar un vídeo HS.
- La cámara alterna entre la grabación de vídeo a velocidad normal y la grabación de vídeo HS cada vez que se pulsa el botón OK.
- El icono de opciones de vídeo cambia al alternar entre la grabación de vídeo HS y la grabación de vídeo a velocidad normal.
- Cuando se alcanza el tiempo máximo de grabación de vídeos HS (123), la cámara cambia automáticamente a la grabación de vídeo a velocidad normal.



### 3 Pulse el botón ● (grabación de vídeo) para finalizar la grabación.



## Modo autofocus

Especifique el modo de disparo → botón MENU → icono de menú  →  
Modo autofocus → botón 

Permite elegir cómo enfoca la cámara al grabar vídeos.

Opción	Descripción
<b>AF-S</b> AF sencillo (ajuste predeterminado)	El enfoque se bloquea cuando comienza la grabación de vídeo. Seleccione esta opción cuando la distancia entre la cámara y el sujeto apenas vaya a cambiar.
<b>AF-F</b> AF permanente	La cámara enfoca continuamente. Seleccione esta opción cuando la distancia entre la cámara y el sujeto vaya a cambiar considerablemente durante la grabación. Es posible que se oiga el sonido del enfoque de la cámara en los vídeos grabados. Se recomienda utilizar <b>AF sencillo</b> para evitar que el sonido del enfoque de la cámara afecte a la grabación.

### Observaciones sobre Modo autofocus

Cuando se selecciona la opción de vídeo HS en **Opcio. vídeo**, el ajuste se fija en **AF sencillo**.





## VR vídeo

Especifique el modo de disparo → botón MENU → icono de menú  → VR vídeo → botón 

Permite seleccionar el ajuste de reducción de la vibración al grabar vídeos.



Establezca la configuración en **Apagada** al utilizar un trípode para estabilizar la cámara durante el disparo.

Opción	Descripción
 * Encendida (híbrido) (ajuste predeterminado)	Permite llevar a cabo la compensación óptica para las sacudidas de la cámara con VR de desplazamiento de lente y, de forma simultánea, lleva a cabo la VR electrónica utilizando el procesamiento de imagen. El ángulo de visión (es decir, la zona visible del encuadre) será más estrecho.
 Encendida	Permite llevar a cabo la compensación para las sacudidas de la cámara con VR de desplazamiento de lente.
Apagada	Se desactiva la reducción de la vibración.

### Observaciones sobre VR vídeo

- Cuando se selecciona la opción de vídeo HS en **Opcio. vídeo**, el ajuste se fija en **Apagada**.
- En algunas situaciones, puede que la reducción de la vibración no pueda eliminar totalmente los efectos de las sacudidas de la cámara.



## Reduc. ruido del viento

Especifique el modo de disparo → botón MENU → icono de menú  → Reduc. ruido del viento → botón 

Opción	Descripción
 Encendido	Permite reducir el ruido que se produce cuando el viento pasa por el micrófono durante la grabación de vídeo. Es posible que resulte difícil oír otros sonidos durante la reproducción.
Apagado (ajuste predeterminado)	La reducción de ruido de viento se desactiva.



## Velocidad de fotogramas

Especifique el modo de disparo → botón MENU → icono de menú  →  
Velocidad fotogramas → botón 

Seleccione la velocidad de fotogramas (campos por segundo para el formato entrelazado) utilizada al grabar vídeos. Cuando se cambia la velocidad de fotogramas, las opciones que se pueden ajustar en **Opcio. vídeo** ( 122) cambian.

Opción	Descripción
30 fps (30p/60i)	Adecuado para su reproducción en una televisión que utilice el estándar NTSC.
25 fps (25p/50i)	Adecuado para su reproducción en una televisión que utilice el estándar PAL.



## El menú de reproducción

- Consulte "Edición de imágenes (imágenes estáticas)" (📖74) para obtener información sobre las funciones de edición de imágenes.

### Marcar para la carga

Pulse el botón ▶ (modo de reproducción) → botón MENU → Marcar para la carga → botón OK



Seleccione las imágenes estáticas de la cámara y cárguelas en un dispositivo inteligente que tenga una conexión inalámbrica establecida con la aplicación SnapBridge.

En la pantalla de selección de imágenes (📖105), seleccione o anule la selección de imágenes para la carga.

- El tamaño de las imágenes que se cargan se limita a 2 megapíxeles. Para cargar imágenes estáticas con su tamaño original, utilice **Descargar imágenes** en la aplicación SnapBridge.
- No se pueden seleccionar vídeos. Para cargar vídeos en un dispositivo inteligente, utilice **Descargar imágenes** en la aplicación SnapBridge.
- Tenga en cuenta que cuando selecciona **Restaurar todo** (📖146) en el menú de configuración o **Rest. ajustes por defecto** (📖135) en el menú Red, se cancelan los ajustes de Marcar para la carga realizados.





## Pase diapositiva

Pulse el botón  (modo de reproducción) → botón MENU → Pase diapositiva → botón 



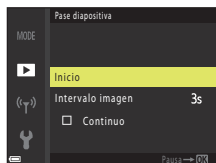

Permite reproducir imágenes de una en una en un “pase de diapositivas” automático. Cuando se reproducen archivos de vídeo en el pase de diapositivas, solo se muestra el primer fotograma de cada vídeo.

### 1 Utilice ▲▼ en el multiselector para seleccionar **Inicio** y pulse el botón .

- Comenzará el pase de diapositivas.
- Para cambiar el intervalo entre imágenes, seleccione **Intervalo imagen**, pulse el botón  y especifique el intervalo de tiempo deseado antes de seleccionar **Inicio**.
- Para repetir el pase de diapositivas automáticamente, seleccione **Continuo** y pulse el botón  antes de seleccionar **Inicio**.
- El tiempo de reproducción máximo es de unos 30 minutos, incluso si se activa **Continuo**.



### 2 Finalizar o reiniciar el pase de diapositivas.

- La pantalla que se muestra a la derecha aparece cuando finaliza o se detiene el pase de diapositivas. Para salir del pase, seleccione  y pulse el botón . Para reanudar el pase, seleccione  y pulse el botón .





## Operaciones durante la reproducción

- Utilice ◀▶ en el multiselector para ver la imagen anterior o la siguiente. Pulse y mantenga pulsado ◀▶ para retroceder/avanzar rápidamente por las imágenes.
- Pulse el botón  para detener o finalizar el pase de diapositivas.







## Proteger

Pulse el botón  (modo de reproducción) → botón MENU → Proteger → botón 

Permite que la cámara proteja de un borrado accidental las imágenes seleccionadas. Seleccione las imágenes que desea proteger o cancele la protección desde la pantalla de selección de imágenes (105).



Tenga en cuenta que el formateo de la tarjeta de memoria o de la memoria interna de la cámara borra de modo definitivo todos los datos, incluidos los archivos protegidos (143).

## Girar imagen

Pulse el botón  (modo de reproducción) → botón MENU → Girar imagen → botón 

Permite especificar la orientación con la que las imágenes grabadas se muestran durante la reproducción.

Las imágenes estáticas se pueden girar 90 grados en el sentido de las agujas del reloj o 90 grados en sentido contrario.

Seleccione una imagen en la pantalla de selección de imágenes (105). Cuando aparezca la pantalla Girar imagen, pulse  en el multiselector para girar la imagen 90 grados.

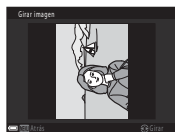

Se gira 90 grados en el sentido contrario al de las agujas del reloj

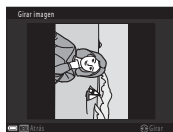



Se gira 90 grados en el sentido de las agujas del reloj

Pulse el botón  para finalizar el ajuste de la orientación de visualización y guardar la información de orientación con la imagen.





## Copiar (copia entre la tarjeta de memoria y la memoria interna)

Pulse el botón  (modo de reproducción) → botón MENU → Copiar → botón 

Las imágenes se pueden copiar entre una tarjeta de memoria y la memoria interna.

- Si se introduce una tarjeta de memoria que no contiene imágenes y la cámara cambia al modo de reproducción, aparece **La memoria no contiene imágenes.** En ese caso, pulse el botón MENU para seleccionar **Copiar**.

- 1 Utilice   en el multiselector para seleccionar una opción de destino en la que se vayan a copiar las imágenes y pulse el botón .

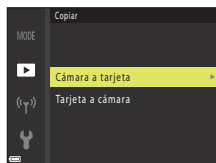

- 2 Seleccione una opción de copia y pulse el botón .

- Al seleccionar **Imágenes selecc.**, utilice la pantalla de selección de imágenes para especificar imágenes ( 105).

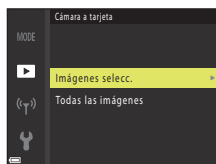

### Observaciones sobre la copia de imágenes



- Solo se pueden copiar archivos en formatos compatibles con esta cámara.
- No se garantiza el funcionamiento con imágenes tomadas con una cámara de otro fabricante o que se hayan modificado en un ordenador.

### Copia de imágenes de una secuencia



- Si selecciona una imagen clave de una secuencia en **Imágenes selecc.**, se copian todas las imágenes de la secuencia.
- Si pulsa el botón MENU mientras aparecen las imágenes de una secuencia, solo se encuentra disponible la opción de copia **Tarjeta a cámara**. Todas las imágenes de la secuencia se copian si selecciona **Secuencia actual**.



## Opciones visual. secuencia

Pulse el botón  (modo de reproducción) → botón MENU → Opciones visual. secuencia → botón 

Permite seleccionar el método utilizado para visualizar las imágenes de la secuencia (72).

Opción	Descripción
 Imágenes individuales	Muestra cada imagen en una secuencia individualmente. Se muestra  en la pantalla de reproducción.
 Sólo imagen clave (ajuste predeterminado)	Solo se muestra la imagen clave de una secuencia de imágenes.

Los ajustes se aplican en todas las secuencias, y el ajuste se guarda en la memoria de la cámara incluso aunque la cámara se apague.



## El menú Red

Pulse el botón **MENU** → icono de menú «**T**» → botón **OK**

Configure los ajustes de red inalámbrica para conectar la cámara y un dispositivo inteligente.

- Algunos ajustes no se pueden cambiar mientras se establece una conexión inalámbrica. Para cambiarlos, desconecte la conexión inalámbrica.

Opción	Descripción
Modo avión	Permite seleccionar <b>Activada</b> para desactivar todas las conexiones inalámbricas.
Conec. con disp. intelig.	Realice la selección cuando se utilice la aplicación SnapBridge para conectar la cámara y un dispositivo inteligente (📖25).
Enviar durante el disparo	Permite configurar las condiciones para el envío automático de imágenes a un dispositivo inteligente. <ul style="list-style-type: none"><li>El tamaño de las imágenes que se cargan se limita a 2 megapíxeles. Para cargar imágenes estáticas con su tamaño original, utilice <b>Descargar imágenes</b> en la aplicación SnapBridge.</li></ul>
Wi-Fi	Tipo de conexión Wi-Fi
	<b>SSID*</b> : permite cambiar el SSID. Configure un SSID alfanumérico comprendido entre 1 y 32 caracteres.
	<b>Autenticación/cifrado</b> : permite seleccionar si desea o no cifrar las comunicaciones entre la cámara y el dispositivo inteligente conectado. Las comunicaciones no se cifran cuando se selecciona <b>Abierta</b> .
	<b>Contraseña*</b> : permite configurar la contraseña. Permite ajustar una contraseña comprendida entre 8 y 36 caracteres alfanuméricos.
	<b>Canal</b> : permite seleccionar el canal utilizado para las conexiones inalámbricas.
Ajustes actuales	Permite mostrar los ajustes actuales.



Opción	Descripción	
Bluetooth	Conexión	Permite seleccionar <b>Desactivar</b> para desactivar la comunicación de Bluetooth.
	Dispositivos emparejados	Cambie el dispositivo inteligente con el que se va establecer la conexión, o elimine el dispositivo inteligente conectado. Esta cámara se puede emparejar con un máximo de cinco dispositivos; sin embargo, solo se puede conectar a un dispositivo cada vez.
	Enviar si está desactivado	Permite configurar si desea o no permitir a la cámara que se comunique con el dispositivo inteligente cuando la cámara esté apagada o se encuentre en modo de reposo (📖19).
Rest. ajustes por defecto	Permite restaurar todos los ajustes del menú Red a los valores predeterminados.	

\* Consulte "Funcionamiento del teclado de introducción de texto" (📖135) para obtener información sobre cómo especificar caracteres alfanuméricos.



## Funcionamiento del teclado de introducción de texto

- Utilice ▲▼◀▶ en el multiselector para seleccionar los caracteres alfanuméricos. Pulse el botón **OK** para introducir el carácter seleccionado en el campo de texto y desplazar el cursor al siguiente espacio.
- Para mover el cursor en el campo de texto, seleccione ← o → en el teclado y pulse el botón **OK**.
- Para borrar un carácter, pulse el botón **🗑️**.
- Para aplicar el ajuste, seleccione ↩ en el teclado y pulse el botón **OK**.









# El menú de configuración

## Zona horaria y fecha

Pulse el botón **MENU** → icono de menú  → Zona horaria y fecha → botón 

Permite ajustar el reloj de la cámara.

Opción	Descripción
Sincr. con disp. intelig.	Seleccione <b>Activado</b> para sincronizar el ajuste de fecha y hora con un dispositivo inteligente. Active la función de sincronización del reloj de la aplicación SnapBridge.
Fecha y hora*	<ul style="list-style-type: none"><li>• Seleccione un campo: Pulse  en el multiselector.</li><li>• Modifique la fecha y la hora: pulse  .</li><li>• Aplique el ajuste: seleccione el ajuste del campo de minutos y pulse el botón .</li></ul> 
Formato de fecha	Permite seleccionar <b>Año/mes/día</b> , <b>Mes/día/año</b> o <b>Día/mes/año</b> .
Zona horaria*	Permite ajustar la zona horaria y el horario de verano. <ul style="list-style-type: none"><li>• Cuando se ajusta <b>Destino del viaje</b>  después de haber ajustado la zona horaria local , se calcula automáticamente la diferencia horaria entre el destino del viaje y la zona horaria local y se guardan la fecha y la hora de la región seleccionada.</li></ul>

\* Solo se puede establecer cuando **Sincr. con disp. intelig.** se configura en **Desactivado**.



## Configuración de la zona horaria

- 1 Utilice ▲▼ en el multiselector para seleccionar **Zona horaria** y pulse el botón **OK**.

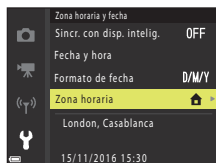

- 2 Seleccione **Zona horaria local** o **Destino del viaje** y pulse el botón **OK**.

- La fecha y hora que aparecen en la pantalla varían según se seleccione la zona horaria local o el destino del viaje.

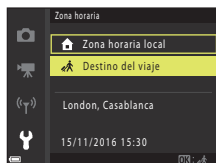

- 3 Pulse ►.

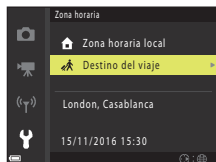

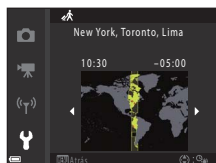

- 4 Utilice ◀▶ para seleccionar la zona horaria.

- Pulse ▲ para activar la función de horario de verano y se mostrará ☀. Pulse ▼ para desactivar la función de horario de verano.
- Pulse el botón **OK** para aplicar la zona horaria.
- Si no se muestra la hora correcta para el ajuste de la zona horaria local o del destino del viaje, ajuste la hora correspondiente en **Fecha y hora**.



## Config. pantalla

Pulse el botón MENU → icono de menú  → Config. pantalla → botón 

Opción	Descripción
Mostrar ayuda	Las descripciones de funciones aparecen mientras se cambia el modo de disparo o mientras aparece la pantalla de ajuste. <ul style="list-style-type: none"><li>• Ajuste predeterminado: <b>Activada</b></li></ul>
Revisión de imagen	Permite ajustar si desea que se muestre o no la imagen capturada inmediatamente después de disparar. <ul style="list-style-type: none"><li>• Ajuste predeterminado: <b>Encendido</b></li></ul>
Brillo	Permite ajustar el brillo. <ul style="list-style-type: none"><li>• Ajuste predeterminado: <b>3</b></li></ul>
Ver/ocultar cuadrícula	Permite ajustar si se muestra o no un recuadro guía para encuadrar la imagen en la pantalla de disparo. <ul style="list-style-type: none"><li>• Ajuste predeterminado: <b>Apagado</b></li></ul>





## Sello de fecha

Pulse el botón **MENU** → icono de menú **Y** → Sello de fecha → botón **OK**

Al tomar imágenes, se puede incluir la fecha y hora de disparo en las imágenes.





Opción	Descripción
<b>DATE</b> Fecha	Se incluye la fecha en las imágenes.
<b>DATE</b> Fecha y hora	Se incluyen la fecha y la hora en las imágenes.
Apagado (ajuste predeterminado)	No se incluye la fecha y la hora en las imágenes.

### Observaciones sobre Sello de fecha

- La fecha y hora impresas forman parte de los datos de las imágenes de manera permanente y no se pueden borrar. La fecha y hora no se pueden incluir en las imágenes una vez capturadas.
- No se pueden incluir la fecha y la hora en las situaciones siguientes:
  - Cuando el modo de escena se configura en **Paisaje nocturno** (cuando se configura en **A pulso**), **Retrato nocturno** (cuando se configura en **A pulso**), **Contraluz** (cuando **HDR** se configura en **Encendido**), o **Panorama sencillo**
  - Cuando el ajuste de disparo continuo (**113**) se configura en **Caché de predisparo**, **Continuo A: 120 fps**, o **Continuo A: 60 fps**
  - Al grabar videos
  - Cuando se guardan imágenes estáticas durante la grabación de video
  - Al crear imágenes estáticas mediante la edición de videos
- Es posible que resulte difícil leer la fecha y la hora incluidas en la imagen cuando se utiliza un tamaño de imagen pequeño.



## VR foto

Pulse el botón **MENU** → icono de menú  → VR foto → botón 



Seleccione el ajuste de reducción de la vibración utilizado al disparar imágenes estáticas. Establezca la configuración en **Apagada** al utilizar un trípode para estabilizar la cámara durante el disparo.

Opción	Descripción
 Encendida (ajuste predeterminado)	Permite llevar a cabo la compensación para las sacudidas de la cámara con VR de desplazamiento de lente.
Apagada	No se realiza la compensación.

### Observaciones sobre VR foto

- Después de encender la cámara o cambiar del modo de reproducción al modo de disparo, espere hasta que la pantalla de disparo esté preparada antes de tomar imágenes.
- Las imágenes que aparecen en la pantalla de la cámara inmediatamente después de disparar, pueden aparecer borrosas.
- En algunas situaciones, puede que la reducción de la vibración no pueda eliminar totalmente los efectos de las sacudidas de la cámara.

## Ayuda AF

Pulse el botón **MENU** → icono de menú  → Ayuda AF → botón 

Opción	Descripción
<b>AUTO</b> Automático (ajuste predeterminado)	La luz de ayuda de AF se enciende automáticamente al pulsar el disparador en condiciones de poca iluminación. La luz tiene un alcance de unos 2,0 m (6 pies y 6 pulg.) con la posición máxima de gran angular y de unos 1,6 m (5 pies y 2 pulg.) con la posición máxima de teleobjetivo. <ul style="list-style-type: none"><li>• Es posible que la luz de ayuda de AF no se encienda en función de la posición de la zona de enfoque o del modo de disparo.</li></ul>
Apagado	La luz de ayuda de AF no se enciende.



## Zoom digital

Pulse el botón **MENU** → icono de menú **Y** → Zoom digital → botón **OK**

Opción	Descripción
Encendida (ajuste predeterminado)	El zoom digital está activado.
Apagada	El zoom digital está desactivado.

### Observaciones sobre el zoom digital

- El zoom digital no se puede utilizar en los siguientes modos de disparo:
  - **Paisaje nocturno, Retrato nocturno, Contraluz** (cuando se configura **HDR**), **Retrato, Panorama sencillo** o el modo de escena **Retrato de mascotas**
  - Modo creativo
  - Modo de retrato inteligente
- El zoom digital no se puede utilizar en otros modos de disparo cuando se utilizan determinados ajustes (📖67).



## Config. sonido

Pulse el botón **MENU** → icono de menú **Y** → Config. sonido → botón **OK**

Opción	Descripción
Sonido botón	Cuando se selecciona <b>Encendido</b> (ajuste predeterminado), la cámara emite un pitido cuando se realizan operaciones, dos pitidos cuando el sujeto está enfocado y tres pitidos cuando se produce un error. Asimismo, la pantalla de inicio emite un sonido. <ul style="list-style-type: none"><li>• Los sonidos se desactivan cuando se utiliza el modo de escena <b>Retrato de mascotas</b> u <b>Observación de aves</b>.</li></ul>
Sonido disparad.	Cuando está seleccionado <b>Encendido</b> (ajuste predeterminado), el sonido de obturador se emite cuando se abre el obturador. <ul style="list-style-type: none"><li>• El sonido de obturador no se emite al grabar vídeos o al utilizar el modo de escena <b>Retrato de mascotas</b> o <b>Observación de aves</b>.</li></ul>



## Desconexión aut.

Pulse el botón **MENU** → icono de menú  → Desconexión aut. → botón 

Permite ajustar el tiempo que transcurre antes de que la cámara pase al modo de reposo (19).

Se puede seleccionar **30 seg.**, **1 min** (ajuste predeterminado), **5 min** o **30 min**.



### **Ajuste de la función de desconexión automática**

En las situaciones siguientes el tiempo que tarda la cámara en pasar al modo de reposo no varía:

- Con un menú en pantalla: 3 minutos (cuando la desconexión automática está ajustada en **30 seg.** o **1 min**)
- Al disparar con **Disp.auto retr.mascotas**: 5 minutos (cuando la desconexión automática está ajustada en **30 seg.** o **1 min**)
- Al disparar con **Temporizador sonrisa**: 5 minutos (cuando la desconexión automática está ajustada en **30 seg.** o **1 min**)
- Cuando se conecta el cable de audio/vídeo: 30 minutos
- Cuando se conecta un cable HDMI: 30 minutos
- Cuando se conecta el adaptador de CA EH-67/EH-67s: 30 minutos
- Al esperar la conexión con **Conec. con disp. intelig.**: 30 minutos



## Format. tarjeta/Format. memoria

Pulse el botón **MENU** → icono de menú  → **Format. tarjeta/Format. memoria** → botón 

Utilice esta opción para formatear una tarjeta de memoria o la memoria interna.

**Al formatear las tarjetas de memoria o la memoria interna, se borran de modo definitivo todos los datos. Los datos borrados no se pueden recuperar.** Asegúrese de guardar las imágenes importantes en un ordenador antes de formatear la tarjeta.

### Formateo de una tarjeta de memoria

- Introduzca una tarjeta de memoria en la cámara.
- Seleccione **Format. tarjeta** en el menú de configuración y, a continuación, pulse el botón .

### Formateo de la memoria interna



- Extraiga la tarjeta de memoria de la cámara.
- Seleccione **Format. memoria** en el menú de configuración y, a continuación, pulse el botón .

Para iniciar el formateo, seleccione **Formatear** en la pantalla que aparece y pulse el botón .

- No apague la cámara ni abra la tapa del compartimento de la batería/ranura para tarjeta de memoria mientras se formatea la tarjeta.
- Es posible que no pueda seleccionar este ajuste mientras se establece una conexión inalámbrica.

---

## Idioma/Language

Pulse el botón **MENU** → icono de menú  → **Idioma/Language** → botón 

Permite seleccionar el idioma de los menús y los mensajes de la cámara.



## Comentario de imagen

Pulse el botón **MENU** → icono de menú **Y** → Comentario de imagen → botón **OK**

Adjunte un comentario que se haya registrado anteriormente a las imágenes que se van a capturar.

Puede imprimir el comentario adjunto a las imágenes que se vayan a enviar a un dispositivo inteligente con la aplicación SnapBridge. Debe configurar la aplicación SnapBridge de antemano. Consulte la ayuda en línea de la aplicación SnapBridge para obtener más información.

También puede verificar el comentario adjunto con los metadatos de ViewNX-i.

Opción	Descripción
Adjuntar comentario	<p>Se adjunta un comentario registrado con <b>Introducir comentario</b> a las imágenes.</p> <ul style="list-style-type: none"><li>• Seleccione <b>Adjuntar comentario</b>, pulse <b>▶</b> y active la casilla de verificación (☑). Al pulsar el botón <b>OK</b>, se activa el ajuste y el comentario se adjunta a las imágenes tomadas posteriormente.</li></ul>
Introducir comentario	<p>Puede registrar un comentario que tenga un máximo de 36 caracteres alfanuméricos.</p> <ul style="list-style-type: none"><li>• Seleccione <b>Introducir comentario</b>, pulse <b>▶</b> y aparecerá la pantalla de entrada. Consulte "Funcionamiento del teclado de introducción de texto" (135) para obtener información sobre el método de entrada.</li></ul>

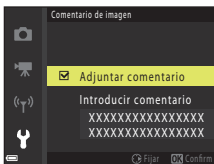

### Visualización de los comentarios de imagen

Los comentarios de imagen no aparecen incluso aunque se reproduzcan las imágenes en la cámara.







## Info. de derechos de autor

Pulse el botón **MENU** → icono de menú  → Info. derechos autor → botón **OK**

Adjunte la información de derechos de autor que se haya registrado anteriormente en las imágenes que se van a capturar.

Puede imprimir la información de derechos de autor adjunta a las imágenes que se vayan a enviar a un dispositivo inteligente con la aplicación SnapBridge. Debe configurar la aplicación SnapBridge de antemano. Consulte la ayuda en línea de la aplicación SnapBridge para obtener más información.

También puede verificar la información de derechos de autor adjunta con los metadatos de ViewNX-i.

Opción	Descripción
Adjuntar info. der. autor	<p>Se adjunta a las imágenes la información de derechos de autor registrada con <b>Fotógrafo y Derechos de autor</b>.</p> <ul style="list-style-type: none"><li>• Seleccione <b>Adjuntar info. der. autor</b>, pulse  y active la casilla de verificación (). Al pulsar el botón <b>OK</b>, se activa el ajuste y la información de derechos de autor se adjunta a las imágenes tomadas posteriormente.</li></ul>
Fotógrafo	<p>Puede registrar un nombre de artista que tenga un máximo de 36 caracteres alfanuméricos.</p> <ul style="list-style-type: none"><li>• Seleccione <b>Fotógrafo</b>, pulse  y aparecerá la pantalla de entrada. Consulte "Funcionamiento del teclado de introducción de texto" (135) para obtener información sobre el método de entrada.</li></ul>
Derechos de autor	<p>Puede registrar un nombre de propietario de derechos de autor que tenga un máximo de 54 caracteres alfanuméricos.</p> <ul style="list-style-type: none"><li>• Seleccione <b>Derechos de autor</b>, pulse  y aparecerá la pantalla de entrada. Consulte "Funcionamiento del teclado de introducción de texto" (135) para obtener información sobre el método de entrada.</li></ul>

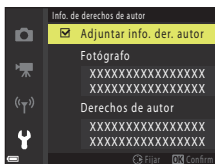

### Observaciones sobre la información de derechos de autor

- Con el fin de evitar el uso ilegal de los nombres de artistas y de los nombres de los propietarios de derechos de autor al prestar o vender la cámara a otra persona, asegúrese de desactivar el ajuste de **Adjuntar info. der. autor**. Asimismo, asegúrese de que el nombre del artista y el nombre del propietario de derechos de autor estén en blanco.
- Nikon no se hace responsable de ningún tipo de problema o daño derivados de la utilización de **Info. de derechos de autor**.

### Visualización de la información de derechos de autor

- La información de derechos de autor no aparece incluso aunque se reproduzcan las imágenes en la cámara.
- Si introduce tanto **Fotógrafo** como **Derechos de autor**, únicamente se imprime el nombre del propietario de los derechos de autor en las imágenes de la aplicación SnapBridge.





## Datos de ubicación

Pulse el botón **MENU** → icono de menú  → Datos de ubicación → botón 

Configure si desea o no añadir la información de ubicación de disparo en las imágenes que tome.

Opción	Descripción
Descargar de dispo.	Permite seleccionar <b>Sí</b> para añadir la información de ubicación de un dispositivo inteligente a las imágenes que tome. Permite activar la función de información de ubicación de la aplicación SnapBridge.
Posición	Permite mostrar la información de ubicación obtenida. <ul style="list-style-type: none"><li>• La información no se actualiza mientras se está visualizando. Para actualizarla, realice nuevamente <b>Posición</b>.</li></ul>

## Restaurar todo

Pulse el botón **MENU** → icono de menú  → Restaurar todo → botón 

Cuando se selecciona **Restaurar**, los ajustes de la cámara se restablecen a los valores predeterminados.

- Los ajustes del menú Red también se restauran a los valores predeterminados.
- Algunos ajustes, como **Zona horaria y fecha** o **Idioma/Language**, no se restablecen.
- Es posible que no pueda seleccionar este ajuste mientras se establece una conexión inalámbrica.

### Restablecimiento de la numeración de archivos

Para restaurar la numeración de archivos a "0001", borre todas las imágenes guardadas en la memoria interna o en la tarjeta de memoria (21) antes de seleccionar **Restaurar todo**.







## Tipo de batería

Pulse el botón **MENU** → icono de menú **Y** → Tipo de batería → botón **OK**

Con el fin de garantizar que la cámara muestra el nivel correcto de batería (📖17), seleccione el tipo que coincida con las baterías que se estén utilizando en ese momento.

Opción	Descripción
 Alcalina (ajuste predeterminado)	Baterías alcalinas LR6/L40 (tamaño AA)
 COOLPIX (Ni-MH)	Baterías recargables de Ni-MH (níquel-hidruro metálico) Nikon EN-MH2
 Litio	Baterías de litio FR6/L91 (tamaño AA)

## Marcado de conformidad

Pulse el botón **MENU** → icono de menú **Y** → Marcado de conformidad → botón **OK**

Consulte algunas de las marcas de conformidad con las que cumple la cámara.

## Versión firmware

Pulse el botón **MENU** → icono de menú **Y** → Versión firmware → botón **OK**

Permite ver la versión actual del firmware de la cámara.

- Es posible que no pueda seleccionar este ajuste mientras se establece una conexión inalámbrica.



# Notas técnicas

Avisos.....	149
Observaciones sobre las funciones de comunicación inalámbrica .....	151
Cuidados del producto.....	153
La cámara.....	153
Baterías.....	154
Tarjetas de memoria.....	155
Limpieza y almacenamiento .....	156
Limpieza.....	156
Almacenamiento .....	156
Mensajes de error .....	157
Solución de problemas.....	160
Nombres de archivos .....	168
Accesorios opcionales .....	169
Especificaciones.....	170
Tarjetas de memoria que se pueden utilizar .....	174
Índice.....	176



## Avisos

### **Avisos para los clientes de EE. UU.**

#### **Acta de Interferencias de Radiofrecuencia de la Comisión Federal de Comunicaciones (FCC)**

Este equipo ha sido probado y es conforme con los límites establecidos para los aparatos digitales de la clase B, según la sección 15 de las normas de la . Estos límites se han establecido para proporcionar una protección razonable contra interferencias peligrosas en

instalaciones residenciales. Este equipo genera, utiliza y puede emitir radiofrecuencias, y si no se instala y utiliza como indican las instrucciones, puede causar interferencias en las comunicaciones por radio. Sin embargo, no se puede garantizar que no se produzcan interferencias en una instalación en concreto. Si este aparato causa interferencias en la recepción de la televisión o la radio, lo cual puede comprobarse encendiendo y apagando el equipo, se ruega al usuario que intente corregir las interferencias tomando alguna de las siguientes medidas:

- Reorientar o colocar en otro lugar la antena de recepción.
- Aumentar la separación entre el equipo y el aparato receptor.
- Conectar el equipo en un enchufe de un circuito diferente al que esté conectado el aparato receptor.
- Consultar al distribuidor o a un técnico experimentado de TV/radio.



#### **ADVERTENCIAS**

##### **Modificaciones**

La FCC exige que se notifique al usuario que cualquier cambio o modificación realizado en este aparato que no haya sido aprobado expresamente por Nikon Corporation podría invalidar el derecho del usuario a utilizar el equipo.

##### **Cables de interfaz**

Utilice los cables de interfaz que vende o suministra Nikon para este equipo. El uso de otros cables de interfaz podría hacer sobrepasar los límites de la sección 15 de la clase B de las normas de la FCC.



## Aviso para los clientes del Estado de California

### ADVERTENCIA

El manejo del cable de este producto le expondrá al plomo, un producto químico que el Estado de California considera que causa malformaciones u otros daños durante la gestación.

### Lávese las manos después de tocarlo.

Nikon Inc.,

1300 Walt Whitman Road, Melville, Nueva York 11747-3064, EE. UU.

Tel.: 631-547-4200

## Aviso para los clientes de Canadá

CAN ICES-3 B / NMB-3 B

## Aviso para los clientes en Europa

Este símbolo indica que los equipos eléctricos y electrónicos deben ser desechados por separado.

La nota siguiente corresponde únicamente a los usuarios de los países europeos:

- Este producto se ha diseñado para desecharlo por separado en un punto de recogida de residuos adecuado. No lo tire con la basura doméstica.
- Desechar y reciclar por separado ayuda a conservar los recursos naturales y previene las consecuencias dañinas para la salud humana y el entorno que podrían surgir a causa de un desecho incorrecto.
- Para obtener más información, puede ponerse en contacto con el vendedor o con las autoridades locales encargadas de la gestión de residuos.



Este símbolo en las baterías indica que estas se deben desechar por separado.

La nota siguiente corresponde únicamente a los usuarios de los países europeos:

- Todas las baterías, lleven este símbolo o no, se han diseñado para desecharse por separado en un punto de recogida de residuos adecuado. No las tire con la basura doméstica.
- Para obtener más información, puede ponerse en contacto con el vendedor o con las autoridades locales encargadas de la gestión de residuos.



# Observaciones sobre las funciones de comunicación inalámbrica

## Restricciones en dispositivos inalámbricos

El transceptor inalámbrico incluido en este producto se ajusta a las normativas sobre productos inalámbricos del país de venta y no se debe utilizar en otros países (los productos adquiridos en la UE o EFTA se pueden utilizar en cualquier lugar de la UE y EFTA). Nikon no acepta ninguna responsabilidad por su uso en otros países. Los usuarios que no estén seguros de cuál es el país original de venta deben consultar con el servicio técnico de Nikon local o con el representante del servicio técnico autorizado de Nikon. Esta restricción solo se aplica al funcionamiento inalámbrico y no a cualquier otro uso del producto.

## Seguridad

Aunque una de las ventajas de este producto es que permite que otros se conecten libremente para el intercambio inalámbrico de datos en cualquier sitio dentro de su alcance, podría ocurrir lo siguiente si no activan los ajustes de seguridad:

- Robo de datos: Terceros malintencionados podrían interceptar transmisiones inalámbricas para robar ID de usuarios, contraseñas y otra información personal.
- Acceso no autorizado: Usuarios no autorizados podrían acceder a la red y modificar datos o llevar a cabo cualquier otra acción malintencionada. Tenga en cuenta que, debido al diseño de las redes inalámbricas, ataques especializados podrían permitir el acceso no autorizado incluso cuando los ajustes de seguridad están activados. Nikon no es responsable de la posible fuga de datos o información que pueda producirse durante la transferencia de datos.
- No acceda a redes a las que no se le haya autorizado el acceso, ni aunque aparezcan en su smartphone o tableta. Si lo hace, se consideraría un acceso no autorizado. Solo acceda a redes a las que se les está permitido.

## Administración de la información personal y exclusión de responsabilidad

- La información del usuario registrada y configurada en el producto, incluidos los ajustes de conexión a LAN inalámbrica y demás información personal, puede estar sujeta a modificaciones y pérdidas provocadas por errores de funcionamiento, electricidad estática, accidentes, averías, reparaciones u otras operaciones. Mantenga siempre copias separadas de la información importante. Nikon no será responsable de ningún daño directo o indirecto ni del lucro cesante que sean resultado de la modificación o la pérdida de contenido que no sean atribuibles a Nikon.
- Antes de desechar este producto o venderlo a otra persona, se recomienda **Restaurar todo** en el menú de configuración (📖103) para borrar toda la información de usuario registrada y configurada con el producto, incluidos los ajustes de conexión LAN inalámbrica y otra información personal.
- Nikon no es responsable de los daños resultantes de un uso no autorizado de este producto por parte de terceros en caso de que el producto se haya perdido o haya sido robado.



## **Precauciones al exportar o llevar consigo este producto al extranjero**

Este producto está controlado por las normativa de administración de exportaciones (EAR) de Estados Unidos. No se requiere permiso del gobierno de Estados Unidos para exportar a países distintos de los indicados a continuación, los cuales están sujetos a embargo o controles especiales: Cuba, Irán, Corea del Norte, Sudán y Siria (lista sujeta a cambios).

## **Aviso para clientes de los EE. UU. y Canadá**

### **Comisión Federal de Comunicaciones de EE. UU. (FCC) y el Departamento de Industria de Canadá (IC)**

#### **Declaración de conformidad**

Este dispositivo cumple con la Parte 15 de la normativa de la FCC y con los estándares RSS exentos de licencia de IC. Su uso está sujeto a las siguientes dos condiciones: (1) este dispositivo no podrá causar interferencias, y (2) este dispositivo deberá aceptar cualquier interferencia, incluidas las interferencias que surjan del uso indeseado de este dispositivo.

#### **Declaración de exposición a RF de FCC/IC**

El transmisor no deberá compartirse o utilizarse junto con otra antena u otro transmisor. Las pruebas científicas existentes no muestran que haya problemas de salud asociados con el uso de dispositivos inalámbricos de baja potencia. Sin embargo, tampoco hay pruebas que indiquen que estos dispositivos inalámbricos de baja potencia sean completamente seguros. Los dispositivos inalámbricos de baja potencia emiten niveles bajos de energía de radiofrecuencia (RF) en el rango de microondas mientras se utilizan. Mientras que los niveles altos de RF pueden tener efectos en la salud (al calentar el tejido), la exposición a RF de bajo nivel no ha producido efectos de calentamiento ni efectos adversos para la salud. Muchos estudios acerca de las exposiciones de RF de bajo nivel tampoco han encontrado efectos biológicos. Algunos estudios sugieren que es posible que se den ciertos efectos biológicos, pero dichos hallazgos no se han confirmado con investigaciones adicionales.

La COOLPIX B500, equipada con un módulo de LAN inalámbrica LBEE5Z11GV-893 (FCC ID:2AAD3JA0M0P0 / IC ID:4634A-6152EC), se ha probado y cumple con los límites de exposición a radiaciones de la FCC/IC establecidos para un entorno no controlado y cumple con las directrices de exposición a la radiofrecuencia (RF) de la FCC en el Suplemento C de OET65 y RSS-102 de la normativa de exposición a radiofrecuencia (RF) de la IC. Consulte el informe de pruebas SAR cargado en el sitio web de la FCC.

## **Aviso para los clientes en Europa**

### **Declaración de conformidad (Europa)**

Por la presente, Nikon Corporation declara que el tipo de equipo de radio COOLPIX B500 está en conformidad con la Directiva 2014/53/UE.

El texto completo de la declaración de conformidad de la UE está disponible en la siguiente dirección de Internet: [http://imaging.nikon.com/support/pdf/DoC\\_B500.pdf](http://imaging.nikon.com/support/pdf/DoC_B500.pdf).

- Potencia de salida máxima: 16,8 dBm (EIRP)
- Frecuencia de funcionamiento:
  - Wi-Fi: 2.412–2.462 MHz (1–11 canales)
  - Bluetooth: 2.402–2.480 MHz
  - Bluetooth Low Energy: 2.402–2.480 MHz
  - NFC: 13,56 MHz



## Cuidados del producto

Tenga en cuenta las siguientes precauciones, además de las advertencias descritas en "Por su seguridad" (vi-ix) cuando utilice o guarde el dispositivo.

### La cámara

#### Evite los golpes

El producto podría no funcionar correctamente si se somete a golpes o vibraciones fuertes. Asimismo, evite tocar o forzar el objetivo.

#### Mantenga en un lugar seco

Este dispositivo se podría estropear si se sumerge en agua o si se expone a elevados niveles de humedad.

#### Evite cambios bruscos de temperatura

Los cambios bruscos de temperatura que se producen, por ejemplo, cuando se entra o se sale de un edificio con calefacción en un día frío pueden originar condensación dentro del aparato. Para evitar la condensación, se debe colocar el equipo en un estuche o en una bolsa de plástico antes de exponerlo a cambios bruscos de temperatura.

#### Mantenga la cámara apartada de campos magnéticos potentes

No utilice ni guarde la cámara cerca de dispositivos que generen radiaciones electromagnéticas o campos magnéticos potentes. Si lo hace pueden perderse datos o dañar la cámara.

#### No exponga el objetivo a fuentes de luz potentes durante largos períodos

Evite la exposición del objetivo al sol u otras fuentes de luz potentes durante largos períodos cuando utilice o guarde la cámara. La luz intensa puede deteriorar el sensor de imagen o producir un efecto de borrosidad blanca en las fotografías.

#### Apague la cámara antes de desconectar la fuente de alimentación o extraer la tarjeta de memoria

No extraiga las baterías mientras el equipo esté encendido o mientras se estén guardando o borrando imágenes. Si se corta la alimentación en estas circunstancias, se pueden perder datos o provocar daños en la tarjeta de memoria o en los circuitos internos.

#### Observaciones sobre la pantalla

- Las pantallas (incluidos los visores electrónicos) se han fabricado con una gran precisión; al menos un 99,99% de los píxeles son efectivos, con un porcentaje de píxeles que no aparecen o son defectuosos inferior al 0,01%. De tal modo que, aunque estas pantallas puedan contener píxeles que permanezcan siempre encendidos (blancos, rojos, azules o verdes) o siempre apagados (negros), ello no indica un fallo de funcionamiento y no tendrá efecto alguno sobre las imágenes grabadas con el dispositivo.
- Si hay mucha luz, quizás resulte difícil ver las imágenes en la pantalla.
- No ejerza presión en la pantalla, ya que esto podría provocar daños o fallos de funcionamiento. Si la pantalla se rompe, tenga cuidado de no hacerse daño con los cristales rotos y evite que el cristal líquido de la pantalla entre en contacto con la piel o se introduzca en los ojos o en la boca.



# Baterías

## Precauciones de uso

- Tenga en cuenta que las baterías pueden calentarse durante el uso.
- No utilice baterías cuya fecha de vencimiento recomendada haya expirado.
- No encienda y apague la cámara varias veces si se introducen baterías descargadas en la cámara.

## Transporte de las baterías de repuesto

Se recomienda llevar baterías de repuesto en función del entorno en que se dispare. En determinadas zonas, puede resultar difícil conseguir baterías.

## Carga de baterías

Si utiliza baterías recargables opcionales, cargue las baterías antes de tomar fotografías. Las baterías no están completamente cargadas en el momento de la compra.

Asegúrese de leer y seguir las advertencias que aparecen en las instrucciones de funcionamiento incluidas con el cargador de la batería.

## Carga de baterías recargables

- No mezcle baterías con distintas cantidades de carga restante, o baterías de otra marca o modelo.
- Al utilizar baterías EN-MH2 con esta cámara, cargue las baterías de cuatro en cuatro con el cargador de la batería MH-73. Utilice solo el cargador de la batería MH-73 para cargar baterías EN-MH2.
- Al utilizar el cargador de la batería MH-73, cargue únicamente baterías EN-MH2.
- No se pueden utilizar baterías recargables de Ni-MH EN-MH1.

## Observaciones sobre las baterías recargables de Ni-MH

- Si carga baterías recargables de Ni-MH con frecuencia mientras aún tienen algo de carga restante, puede aparecer el mensaje **Batería agotada**, antes de tiempo al utilizar las baterías. Esto se debe al "efecto memoria" en el que disminuye temporalmente la cantidad de carga que las baterías pueden almacenar. Utilice las baterías hasta que no quede ninguna carga para que vuelvan a su comportamiento normal.
- Las baterías recargables de Ni-MH se pueden descargar incluso cuando no se utilizan. Se recomienda cargar las baterías justo antes de usarlas.

## Uso de las baterías en condiciones de baja temperatura

En los días fríos, la capacidad de las baterías tiende a disminuir. Si se utilizan baterías descargadas a bajas temperaturas, es posible que la cámara no se encienda. Lleve las baterías de repuesto en un lugar templado y cámbielas si fuera necesario. Una vez calentadas, las baterías frías pueden recuperar parte de su carga.

## Terminales de la batería

La suciedad en los terminales de la batería pueden impedir el funcionamiento de la cámara. En el caso de que los terminales de la batería se ensucien, límpielos con un paño limpio y seco antes del uso.

## Carga de la batería restante

Si introduce baterías descargadas en la cámara, la cámara puede indicar que las baterías disponen de una carga restante suficiente. Esto es una característica de las baterías.





## Reciclaje de baterías usadas

Sustituya las baterías cuando ya no se puedan cargar. Las baterías usadas son un recurso valioso. Recicle siempre las baterías usadas de acuerdo con la normativa local.

## Tarjetas de memoria

### Precauciones de uso

- Utilice solamente tarjetas de memoria Secure Digital (SD 174).
- Asegúrese de que siga las precauciones descritas en la documentación suministrada con la tarjeta de memoria.
- No coloque etiquetas ni adhesivos en tarjetas de memoria.

### Formateo

- No formatee la tarjeta de memoria en un ordenador.
- La primera vez que se introduce en esta cámara una tarjeta de memoria utilizada previamente en otro dispositivo es muy importante formatearla con la cámara. Recomendamos formatear tarjetas de memoria nuevas con esta cámara antes de usarlas por primera vez.
- **Tenga en cuenta que el formateo de una tarjeta de memoria borra de modo definitivo todas las imágenes y demás datos de la tarjeta de memoria.** Asegúrese de realizar copias de cualquier imagen que desee conservar antes de formatear la tarjeta de memoria.
- Si aparece el mensaje **Tarjeta sin formato. ¿Formatear tarjeta?** al encender la cámara, deberá formatear la tarjeta de memoria para poder utilizarla. Si la tarjeta contiene datos que no desea borrar, seleccione **No**. Copie los datos necesarios al ordenador, etc. Si desea formatear la tarjeta de memoria, seleccione **Sí**. Se mostrará el diálogo de confirmación. Para iniciar el formateo, pulse el botón **OK**.
- No realice ninguna de las operaciones indicadas a continuación mientras formatea la tarjeta de memoria, guarda y borra imágenes o copia imágenes en un ordenador. De lo contrario pueden perderse datos, dañar la cámara o dañar la tarjeta de memoria.
  - Abra la tapa del compartimento de la batería/ranura para tarjeta de memoria para extraer/ introducir las baterías o la tarjeta de memoria.
  - Apagar la cámara.
  - Desconectar el adaptador de CA.



# Limpeza y almacenamiento

## Limpeza

No utilice alcohol, disolvente ni otros productos químicos volátiles.

Objetivo	Evite tocar el objetivo con los dedos. Utilice un soplador (artículo con una perilla de goma que se presiona para que salga aire por el otro extremo) para eliminar el polvo y la pelusa. Para eliminar las huellas de dedos y otras manchas que no desaparezcan con un soplador, limpie el objetivo con un paño suave efectuando un movimiento en espiral desde el centro hacia el exterior. Si no quedan limpios, páselos un paño ligeramente humedecido con un limpiador de objetivos disponible en comercios.
Pantalla	Elimine el polvo y la pelusa con un soplador. Para eliminar huellas de dedos y otras manchas, limpie la pantalla, sin presionar, con un paño suave y seco.
Cuerpo	Utilice un soplador para eliminar el polvo, la suciedad o la arena y luego límpielo cuidadosamente con un paño suave y seco. Después de utilizar la cámara en la playa o en otro entorno con arena o polvo, elimine los restos de arena, polvo o sal con un paño ligeramente humedecido con agua dulce y séquela completamente. <b>Tenga en cuenta que un cuerpo extraño en el interior de la cámara podría originar daños que no estarían cubiertos por la garantía.</b>

## Almacenamiento

Extraiga las baterías si no se va a utilizar la cámara durante un largo periodo de tiempo.

Para evitar la aparición de moho, extraiga la cámara al menos una vez al mes.



Enciéndala y dispare unas cuantas veces antes de guardarla de nuevo. No guarde la cámara en lugares como los que se describen a continuación:

- Donde haya poca ventilación o esté expuesta a una humedad superior al 60%.
- Donde esté expuesta a temperaturas superiores a 50°C (122°F) o inferiores a -10°C (14°F)
- Cerca de equipos que produzcan campos magnéticos potentes, como, por ejemplo, televisores o radios.







## Mensajes de error





Consulte la tabla siguiente si aparece un mensaje de error.

Indicador	Causa/solución	
La batería está muy caliente. La cámara se apagará.	La cámara se apaga automáticamente. Deje enfriar la cámara o la batería antes de reanudar su uso.	-
La cámara se apagará para evitar que se sobrecaliente.		
Tarj memo tiene protección escrita.	El mecanismo de protección de la tarjeta está en la posición de bloqueo ("lock"). Deslice el mecanismo de protección de la tarjeta a la posición de escritura ("write").	-
No se puede utilizar esta tarjeta.	Se ha producido un error al acceder a la tarjeta de memoria.	11, 174
No se puede leer esta tarjeta.	<ul style="list-style-type: none"> <li>• Utilice una tarjeta de memoria aprobada.</li> <li>• Compruebe que los terminales estén limpios.</li> <li>• Compruebe que se ha introducido correctamente la tarjeta de memoria.</li> </ul>	
Tarjeta sin formato. ¿Formatear tarjeta?	No se ha formateado la tarjeta de memoria para utilizarla en la cámara. Al formatear la tarjeta de memoria se borran todos los datos guardados. Si necesita conservar copias de cualquier imagen, asegúrese de seleccionar <b>No</b> y guardar las copias en un ordenador u otro soporte antes de formatear la tarjeta de memoria. Seleccione <b>Sí</b> y pulse el botón  para formatear la tarjeta de memoria.	155
Memoria insuficiente.	Borre algunas imágenes o introduzca una tarjeta de memoria nueva.	11, 21
No se puede guardar la imagen.	Se ha producido un error al guardar la imagen. Introduzca una tarjeta de memoria nueva o formatee la tarjeta de memoria o la memoria interna.	143
	La cámara ha agotado los números de archivo. Introduzca una tarjeta de memoria nueva o formatee la tarjeta de memoria o la memoria interna.	143
	No hay espacio suficiente para guardar la copia. Borre imágenes de la unidad de destino.	21
Imagen no modificable.	Compruebe que se pueden editar las imágenes.	74, 164



Indicador	Causa/solución	
No se puede grabar el vídeo.	Se ha producido un error en el tiempo de espera al guardar un vídeo en la tarjeta de memoria. Seleccione una tarjeta de memoria con una velocidad de escritura más rápida.	82, 174
La memoria no contiene imágenes.	No hay imágenes en la memoria interna o en la tarjeta de memoria. <ul style="list-style-type: none"> <li>• Extraiga la tarjeta de memoria para reproducir las imágenes guardadas en la memoria interna.</li> <li>• Para copiar las imágenes de la memoria interna de la cámara en la tarjeta de memoria, pulse el botón <b>MENU</b> para seleccionar <b>Copiar</b> en el menú de reproducción.</li> </ul>	12 132
El archivo no contiene datos de imagen.	El archivo no ha sido creado ni editado con esta cámara. No se puede ver el archivo en esta cámara. Vea el archivo en un ordenador o con el dispositivo utilizado para crear o editar este archivo.	-
Todas las imágenes están ocultas.	No hay imágenes disponibles para un pase de diapositivas, etc.	130
No se puede borrar imagen.	La imagen está protegida. Desactive la protección.	131
Abra el flash.	Se ha bajado el flash. Levante el flash al disparar en el modo de escena <b>Retrato nocturno</b> o <b>Contraluz</b> (cuando <b>HDR</b> se configura en <b>Apagado</b> ).	38, 52
Apague la cámara y vuelva a encenderla.	Extraiga la tapa del objetivo y apague la cámara para, a continuación, encenderla de nuevo. Si el error persiste, acuda a su vendedor o al representante del servicio técnico autorizado de Nikon.	10, 160
Error de comunicación	Se ha producido un error durante la comunicación con la impresora. Apague la cámara y vuelva a conectar el cable USB.	95
Error del sistema	Se ha producido un error en los circuitos internos de la cámara. Apague la cámara, extraiga e introduzca de nuevo las baterías y encienda la cámara. Si el error persiste, acuda a su vendedor o al representante del servicio técnico autorizado de Nikon.	160
Error de impresora: comprobar estado impresora.	Una vez solucionado el problema, seleccione <b>Continuar</b> y pulse el botón  para reanudar la impresión.*	-
Error de impresora: comprobar papel.	Cargue el tamaño de papel especificado, seleccione <b>Continuar</b> y pulse el botón  para reanudar la impresión.*	-
Error de impresora: atasco de papel.	Extraiga el papel atascado, seleccione <b>Continuar</b> y pulse el botón  para reanudar la impresión.*	-
Error de impresora: sin papel.	Cargue el tamaño de papel especificado, seleccione <b>Continuar</b> y pulse el botón  para reanudar la impresión.*	-



Indicador	Causa/solución	
Error de impresora: comprobar tinta.	Hay un problema con la tinta de la impresora. Compruebe la tinta, seleccione <b>Continuar</b> y pulse el botón  para reanudar la impresión.*	-
Error de impresora: sin tinta.	Sustituya el cartucho de tinta, seleccione <b>Continuar</b> y pulse el botón  para reanudar la impresión.*	-
Error de impresora: archivo dañado.	Hay un problema con el archivo de imagen que se desea imprimir. Seleccione <b>Cancelar</b> y pulse el botón  para cancelar la impresión.	-

\* Consulte la documentación proporcionada con la impresora para obtener más instrucciones e información.





## Solución de problemas

En el caso de que la cámara no funcione correctamente, antes de acudir al vendedor o al representante del servicio técnico autorizado de Nikon, consulte la lista de los problemas más comunes que se ofrece a continuación.



### Problemas de pantalla, ajustes y alimentación

Problema	Causa/solución	
La cámara está encendida pero no responde.	<ul style="list-style-type: none"><li>• Espere a que finalice la grabación.</li><li>• Si el problema persiste, apague la cámara. Si la cámara no se apaga, extraiga y vuelva a introducir la batería o baterías o, si está utilizando un adaptador de CA, desconecte y vuelva a conectar el adaptador de CA. Tenga en cuenta que a pesar de que los datos que estén siendo grabados en ese momento se perderán, los datos ya grabados no se verán afectados por la extracción o desconexión de la fuente de alimentación.</li></ul>	–
La cámara no se puede encender.	Las baterías se han agotado.	11, 154
La cámara se apaga sin previo aviso.	<ul style="list-style-type: none"><li>• La cámara se apaga automáticamente para ahorrar energía (función de desconexión automática).</li><li>• Es posible que la cámara y las baterías no funcionen correctamente a bajas temperaturas.</li><li>• El interior de la cámara se ha calentado. Deje la cámara apagada hasta que se enfríe su interior e intente encenderla de nuevo.</li></ul>	19 154 –
La pantalla está en blanco.	<ul style="list-style-type: none"><li>• La cámara está apagada.</li><li>• La cámara se apaga automáticamente para ahorrar energía (función de desconexión automática).</li><li>• El indicador de flash parpadea mientras se carga el flash. Espere hasta que finalice la carga.</li><li>• La cámara está conectada a una televisión o un ordenador.</li><li>• La cámara dispara en el modo de escena <b>Aclarar exposición múltiple</b>.</li></ul>	14 19 – – –
La cámara se calienta.	La cámara puede calentarse cuando se utiliza durante un tiempo prolongado, como por ejemplo para grabar vídeos, o cuando se utiliza en ubicaciones con elevada temperatura ambiental; no se trata de un fallo de funcionamiento.	–
La pantalla no se lee bien.	<ul style="list-style-type: none"><li>• Los entornos son demasiado claros.<ul style="list-style-type: none"><li>– Desplácese a una ubicación más oscura.</li></ul></li><li>• Ajuste el brillo de la pantalla.</li></ul>	– 138



Problema	Causa/solución	
<p> parpadea en la pantalla.</p> <p>La fecha y la hora de la grabación no son correctas.</p>	<ul style="list-style-type: none"> <li>Si no se ha ajustado el reloj de la cámara,  parpadea en la pantalla de disparo y, hasta que se ajuste el reloj, las imágenes y vídeos grabados se guardan con la fecha "00/00/0000 00:00" y "01/01/2016 00:00" respectivamente. Ajuste la fecha y la hora correctas en <b>Zona horaria y fecha</b> en el menú de configuración.</li> <li>El reloj de la cámara no es tan preciso como los relojes de pulsera o de pared convencionales. Verifique regularmente el reloj de la cámara con otros relojes más precisos y ajústelo cuando sea necesario.</li> </ul>	4, 136
No aparece información en la pantalla.	La información de disparo y de la foto pueden estar ocultas. Pulse el botón <b>DISP</b> hasta que aparezca la información.	4
<b>Sello de fecha</b> no está disponible.	<b>Zona horaria y fecha</b> no se ha ajustado en el menú de configuración.	136
La fecha no aparece en las imágenes, incluso cuando se activa <b>Sello de fecha</b> .	<ul style="list-style-type: none"> <li>El modo de disparo seleccionado es incompatible con <b>Sello de fecha</b>.</li> <li>No se puede incluir la fecha en los vídeos.</li> </ul>	139
Al encender la cámara aparece la pantalla de ajuste de la zona horaria y la fecha.	La batería del reloj está descargada. Todos los ajustes se restablecen a sus valores predeterminados. Configure nuevamente los ajustes de la cámara. <ul style="list-style-type: none"> <li>La batería del reloj interno se utiliza para suministrar alimentación al reloj de la cámara y retener determinados ajustes. El tiempo de carga de la batería del reloj suele ser aproximadamente de 10 horas al introducir las baterías en la cámara o conectar el adaptador de CA (disponible por separado) a la cámara; la batería del reloj funciona durante varios días, incluso después de extraer las baterías de la cámara.</li> </ul>	-
Se restablecen los ajustes de la cámara.		
La cámara hace ruido.	Cuando se ajusta <b>Modo autofocus</b> en <b>AF permanente</b> o con algunos modos de disparo seleccionados, es posible que la cámara haga un ruido perceptible al enfocar.	33, 126

## Problemas de disparo





Problema	Causa/solución	
No se puede ajustar el modo de disparo.	Desconecte el cable HDMI o el cable USB.	92
No se pueden tomar imágenes ni grabar vídeos.	<ul style="list-style-type: none"> <li>Cuando la cámara esté en el modo de reproducción, pulse el botón , el disparador o el botón  (P).</li> <li>Cuando aparezcan los menús, pulse el botón <b>MENU</b>.</li> <li>El indicador de flash parpadea mientras se carga el flash.</li> <li>Las baterías se han agotado.</li> </ul>	2, 20 103 52 11, 154



Problema	Causa/solución	
La cámara no puede enfocar.	<ul style="list-style-type: none"> <li>El sujeto está demasiado cerca. Intente disparar utilizando el modo Selector auto. escenas, el modo de escena <b>Macro</b> o el modo macro.</li> <li>Resulta difícil enfocar el sujeto.</li> <li>Ajuste <b>Ayuda AF</b> en <b>Automático</b> en el menú de configuración.</li> <li>Apague la cámara y enciéndala de nuevo.</li> </ul>	33, 37, 40, 51, 56, 62, 140 –
Las imágenes están borrosas.	<ul style="list-style-type: none"> <li>Utilice el flash.</li> <li>Aumente el valor de sensibilidad ISO.</li> <li>Active <b>VR foto</b> al tomar imágenes estáticas. Active <b>VR video</b> al grabar videos.</li> <li>Utilice un trípode para estabilizar la cámara (a la vez que utiliza el disparador automático para obtener mejores resultados).</li> </ul>	52, 115, 127, 140 54
Aparecen manchas brillantes en las imágenes tomadas con flash.	El flash se refleja en las partículas del aire. Baje el flash.	19, 52
El flash no se dispara.	<ul style="list-style-type: none"> <li>Se ha bajado el flash.</li> <li>Se ha seleccionado un modo de escena que impide activar el flash.</li> <li>Se ha seleccionado una función que impide activar el flash.</li> </ul>	19, 52, 64, 66
No se puede utilizar el zoom digital.	<ul style="list-style-type: none"> <li><b>Zoom digital</b> está ajustado en <b>Apagada</b> en el menú de configuración.</li> <li>El zoom digital no se puede utilizar con algunos modos de disparo o cuando se utilizan determinados ajustes de otras funciones.</li> </ul>	141, 67, 141
<b>Modo de imagen</b> no está disponible.	Se ha activado una función que impide el uso del <b>Modo de imagen</b> .	66
No se produce ningún sonido al abrir el obturador.	<ul style="list-style-type: none"> <li><b>Apagado</b> se ha seleccionado para <b>Sonido disparad.</b> en <b>Config. sonido</b> del menú de configuración. No se produce ningún sonido con algunos modos de disparo, incluso cuando se selecciona <b>Encendido</b>.</li> <li>No bloquee el altavoz.</li> </ul>	141, 3
La luz de ayuda de AF no se enciende.	<b>Apagado</b> se ha seleccionado para la opción <b>Ayuda AF</b> en el menú de configuración. Es posible que la luz de ayuda de AF no se encienda en función de la posición de la zona de enfoque o del modo de disparo, incluso aunque se seleccione <b>Automático</b> .	140





Problema	Causa/solución	
Las imágenes tienen manchas.	El objetivo está sucio. Limpie el objetivo.	156
Los colores son poco naturales.	El balance de blancos o el tono no están correctamente ajustados.	40, 111
La imagen presenta píxeles luminosos aleatorios ("ruido").	El sujeto está oscuro y la velocidad de obturación es demasiado lenta o la sensibilidad ISO es demasiado alta. El ruido puede reducirse: <ul style="list-style-type: none"> <li>• Utilizando el flash</li> <li>• Especificando un ajuste de sensibilidad ISO menor</li> </ul>	52 115
Las imágenes salen demasiado oscuras (subexpuestas).	<ul style="list-style-type: none"> <li>• El flash se ha bajado o se ha seleccionado un modo de disparo que impide el uso del flash.</li> <li>• La ventana del flash está bloqueada.</li> <li>• El sujeto está fuera del alcance del flash.</li> <li>• Ajuste la compensación de exposición.</li> <li>• Aumente la sensibilidad ISO.</li> <li>• El sujeto está a contraluz. Seleccione el modo de escena <b>Contraluz</b> o levante el flash y configure el ajuste del modo de flash en  (flash de relleno).</li> </ul>	19, 52, 64 17 171 57 115 38, 52
Las imágenes salen demasiado claras (sobrexpuestas).	Ajuste la compensación de exposición.	57
Resultados no esperados cuando el flash está ajustado en  (automático con reducción de ojos rojos).	Utilice un modo de disparo que no sea <b>Retrato nocturno</b> , cambie el modo de flash a cualquier otro ajuste que no sea  (automático con reducción de ojos rojos), e intente tomar nuevamente la imagen.	52, 64
Los tonos de la piel no se suavizan.	<ul style="list-style-type: none"> <li>• En algunas condiciones de disparo, es posible que los tonos de la piel del rostro no se difuminen.</li> <li>• En las imágenes con cuatro rostros o más, pruebe a utilizar <b>Suavizado de piel</b> en <b>Retoque con glamour</b> del menú de reproducción.</li> </ul>	62 76
Se tarda mucho en guardar las imágenes.	Es posible que se tarde algo más de tiempo en grabar las imágenes en las siguientes situaciones. <ul style="list-style-type: none"> <li>• Cuando se activa la función de reducción de ruido, como cuando se dispara en entornos oscuros</li> <li>• Cuando el modo de flash se configura en  (automático con reducción de ojos rojos)</li> <li>• Al disparar en el modo de escena <b>Paisaje nocturno</b>, <b>Retrato nocturno</b> o <b>Contraluz</b> (cuando <b>HDR</b> se configura en <b>Encendido</b>)</li> <li>• Cuando se aplica la función de suavizado de piel durante el disparo</li> <li>• Al utilizar el modo de disparo continuo</li> </ul>	– 53 37, 38 48, 62 113





## Problemas de reproducción



Problema	Causa/solución	
No se puede reproducir el archivo.	<ul style="list-style-type: none"> <li>• Es posible que esta cámara no pueda reproducir imágenes grabadas con una cámara digital de otra marca o modelo.</li> <li>• Esta cámara no puede reproducir vídeos grabados con una cámara digital de otra marca o modelo.</li> <li>• Es posible que esta cámara no pueda reproducir los datos editados en un ordenador.</li> </ul>	-
No se puede acercar la imagen.	<ul style="list-style-type: none"> <li>• El zoom de reproducción no se puede utilizar con los vídeos.</li> <li>• Cuando se acerca con el zoom una imagen de tamaño pequeño, la relación de ampliación que aparece en pantalla puede diferir de la relación de ampliación real de la imagen.</li> <li>• Es posible que esta cámara no pueda acercar imágenes tomadas con una cámara digital de otra marca o modelo.</li> </ul>	-
No se pueden editar imágenes.	<ul style="list-style-type: none"> <li>• Algunas imágenes no pueden editarse. Es posible que las imágenes que ya han sido editadas no se puedan volver a editar de nuevo.</li> <li>• No hay espacio libre suficiente en la tarjeta de memoria o en la memoria interna.</li> <li>• Esta cámara no puede editar imágenes tomadas con otras cámaras.</li> <li>• Las funciones de edición utilizadas para imágenes no están disponibles para vídeos.</li> </ul>	45, 74 - - -
No se puede girar la imagen.	La cámara no puede girar las imágenes tomadas con una cámara digital de otra marca o modelo.	-



## Problemas con los dispositivos externos

Problema	Causa/solución	
No se puede establecer una conexión inalámbrica con un dispositivo inteligente.*	<ul style="list-style-type: none"> <li>• Consulte "Conexión a un dispositivo inteligente (SnapBridge)" cuando establezca una conexión inalámbrica por primera vez.</li> </ul>	23
	<ul style="list-style-type: none"> <li>• Asimismo, consulte "Si la conexión no se realiza correctamente".</li> </ul>	28
	<ul style="list-style-type: none"> <li>• Si se establece una conexión inalámbrica, realice las siguientes operaciones.</li> </ul>	31
	<ul style="list-style-type: none"> <li>- Apague la cámara y enciéndala de nuevo.</li> </ul>	-
	<ul style="list-style-type: none"> <li>- Reinicie la aplicación SnapBridge.</li> </ul>	31
	<ul style="list-style-type: none"> <li>- Cancele la conexión y, a continuación, establezca nuevamente una conexión.</li> </ul>	31
	<ul style="list-style-type: none"> <li>• Compruebe los ajustes del <b>Menú Red</b> en la cámara.</li> </ul>	134
	<ul style="list-style-type: none"> <li>- Configure <b>Modo avión</b> en <b>Desactivada</b>.</li> </ul>	
	<ul style="list-style-type: none"> <li>- Configure <b>Bluetooth</b> → <b>Conexión</b> en <b>Activar</b>.</li> </ul>	
	<ul style="list-style-type: none"> <li>• Si se registra la cámara con dos o más dispositivos inteligentes, seleccione el dispositivo inteligente al que desea conectarse en <b>Menú Red</b> → <b>Bluetooth</b> → <b>Dispositivos emparejados</b> de la cámara. Si se registran dos o más cámaras en la aplicación SnapBridge, cambie la conexión en la aplicación.</li> </ul>	135
	<ul style="list-style-type: none"> <li>• Utilice una batería que esté lo suficientemente cargada.</li> </ul>	-
	<ul style="list-style-type: none"> <li>• Introduzca una tarjeta de memoria con suficiente espacio libre en la cámara.</li> </ul>	11
	<ul style="list-style-type: none"> <li>• Desconecte el cable HDMI o el cable USB.</li> </ul>	92
<ul style="list-style-type: none"> <li>• Active Bluetooth, Wi-Fi y las funciones de datos de ubicación en el dispositivo inteligente.</li> </ul>	-	
<ul style="list-style-type: none"> <li>• En la ficha  de la aplicación SnapBridge → <b>Opciones enlace automático</b> → active <b>Enlace automático</b>. Si se desactiva esta función, se puede utilizar <b>Descargar imágenes</b> y <b>Fotografía remota</b>, pero las imágenes no se pueden descargar automáticamente.</li> </ul>	-	



Problema	Causa/solución	
<p>No se pueden cargar imágenes en un dispositivo inteligente que tenga una conexión inalámbrica establecida con la aplicación SnapBridge.*</p>	<ul style="list-style-type: none"> <li>• Realice las operaciones que se describen a continuación al realizar la carga automática.               <ul style="list-style-type: none"> <li>- Configure <b>Menú Red</b> → <b>Enviar durante el disparo</b> → <b>Imágenes estáticas</b> de la cámara en <b>Sí</b>.</li> <li>- En la ficha  de la aplicación SnapBridge → <b>Opciones enlace automático</b> → active <b>Enlace automático</b>.</li> <li>- En la ficha  de la aplicación SnapBridge → <b>Opciones enlace automático</b> → active <b>Descarga automática</b>.</li> <li>- Si <b>Menú Red</b> → <b>Bluetooth</b> → <b>Enviar si está desactivado</b> de la cámara se configura en <b>Desactivado</b>, encienda la cámara o cambie la configuración a <b>Activado</b>.</li> </ul> </li> <li>• Es posible que no pueda cargar imágenes o que se pueda cancelar la carga mientras se utilice la cámara.</li> <li>• En función del estado de la cámara, es posible que no pueda cargar imágenes o que se pueda cancelar la carga.</li> <li>• Asimismo, consulte "Si las imágenes no se pueden cargar correctamente."</li> </ul>	<p>134</p> <p>–</p> <p>–</p> <p>135</p> <p>–</p> <p>31</p> <p>31</p>
<p>No se pueden realizar fotografías remotas desde un dispositivo inteligente cuya conexión inalámbrica se haya establecido con la aplicación SnapBridge.*</p>	<ul style="list-style-type: none"> <li>• No se pueden realizar fotografías remotas cuando no hay espacio libre en la memoria interna o en la tarjeta de memoria. Elimine las imágenes que no sean necesarias o inserte una tarjeta de memoria con suficiente espacio libre.</li> <li>• Es posible que no pueda realizar fotografías remotas mientras se utilice la cámara.</li> <li>• En función del estado de la cámara, es posible que no pueda utilizar la fotografía remota.</li> </ul>	<p>–</p> <p>–</p> <p>31</p>
<p>No se pueden descargar imágenes estáticas con su tamaño original en la aplicación SnapBridge.*</p>	<p>En el caso de <b>Enviar durante el disparo</b> y <b>Marcar para la carga</b> de la cámara, el tamaño de las imágenes que se descargan se limita a 2 megapíxeles. Para descargar imágenes estáticas con su tamaño original, utilice <b>Descargar imágenes</b> en la aplicación SnapBridge.</p>	<p>–</p>
<p>No se muestran las imágenes en la televisión.</p>	<ul style="list-style-type: none"> <li>• Se ha conectado un ordenador o una impresora a la cámara.</li> <li>• La tarjeta de memoria no contiene ninguna imagen.</li> <li>• Extraiga la tarjeta de memoria para reproducir las imágenes guardadas en la memoria interna.</li> </ul>	<p>–</p> <p>–</p> <p>12</p>



Problema	Causa/solución	
Nikon Transfer 2 no se inicia al conectar la cámara a un ordenador.	<ul style="list-style-type: none"> <li>• La cámara está apagada.</li> <li>• Las baterías se han agotado.</li> <li>• El cable USB no está conectado correctamente.</li> <li>• El ordenador no reconoce la cámara.</li> <li>• No se ha configurado el ordenador para que inicie Nikon Transfer 2 automáticamente. Para obtener información adicional sobre Nikon Transfer 2, consulte la información de la ayuda incluida en ViewNX-i.</li> </ul>	<p>– 92 92, 99 – –</p>
No se muestran las imágenes que se van a imprimir.	<ul style="list-style-type: none"> <li>• La tarjeta de memoria no contiene ninguna imagen.</li> <li>• Extraiga la tarjeta de memoria para imprimir imágenes en la memoria interna.</li> </ul>	<p>– 12</p>
No se puede seleccionar el tamaño de papel con la cámara.	<p>El tamaño del papel no se puede seleccionar en la cámara en las situaciones indicadas a continuación, incluso con impresoras compatibles con PictBridge. Ajuste el tamaño del papel utilizando la impresora.</p> <ul style="list-style-type: none"> <li>• La impresora no admite los tamaños de papel especificados en la cámara.</li> <li>• La impresora selecciona automáticamente el tamaño de papel.</li> </ul>	<p>–</p>

\* Consulte "Conexión a un dispositivo inteligente (SnapBridge)" (23) y la ayuda en línea de SnapBridge.



## Nombres de archivos

A las imágenes o los vídeos se les asignan los nombres de archivo como se indica a continuación.

### Nombre de archivo: DSCN 0001 JPG

(1) (2) (3)

(1) Identificador	<p>No aparece en la pantalla de la cámara.</p> <ul style="list-style-type: none"><li>• DSCN: Imágenes estáticas originales, vídeos, imágenes estáticas creadas con la función de edición de vídeo</li><li>• SSCN: Copias de imágenes pequeñas</li><li>• RSCN: Copias recortadas</li><li>• FSCN: Imágenes creadas con una función de edición de imágenes que no sea recorte ni imagen pequeña, vídeos creados con la función de edición de vídeo</li></ul>
(2) Número de archivo	<p>Se asignan por orden ascendente de "0001" a "9999".</p>
(3) Extensión	<p>Indica el formato de archivo.</p> <ul style="list-style-type: none"><li>• .JPG: Imagen estática</li><li>• .MP4: Vídeos</li></ul>



## Accesorios opcionales

Cargador de la batería, baterías recargables*	<ul style="list-style-type: none"><li>• <b>MH-73 Cargador de la batería</b> (incluye cuatro baterías recargables de Ni-MH EN-MH2)</li><li>• Baterías recargables de sustitución: EN-MH2-B4 Baterías recargables de Ni-MH (juego de cuatro baterías EN-MH2)</li></ul>
Adaptador de CA	<b>EH-67/EH-67s Adaptador de CA</b>
Cable de audio/vídeo	<b>EG-CP16 Cable de audio/vídeo</b>
Correa de muñeca	<b>AH-CP1 Correa de muñeca</b>

\* Al utilizar baterías recargables de Ni-MH EN-MH2 con la cámara, cargue las baterías de cuatro en cuatro con el cargador de la batería MH-73. De la misma forma, no cargue las baterías al mismo tiempo si tienen distintos niveles de carga restante (📖154). No se pueden utilizar baterías recargables de Ni-MH EN-MH1.

La disponibilidad puede variar según el país o región.

Consulte nuestro sitio web o folletos para obtener información actualizada.



# Especificaciones

## Cámara digital Nikon COOLPIX B500

<b>Tipo</b>	Cámara digital compacta
<b>Número de píxeles efectivos</b>	16,0 millones (el procesamiento de la imagen puede reducir el número de píxeles efectivos).
<b>Sensor de imagen</b>	Tipo CMOS de $1/2,3$ pulgadas; aprox. 16,76 millones de píxeles totales
<b>Objetivo</b>	Objetivo NIKKOR con zoom óptico de 40x
<b>Distancia focal</b>	4,0–160 mm (ángulo de visión equivalente a un objetivo de 22,5–900 mm en formato de 35mm [135])
<b>Número f</b>	f/3–6.5
<b>Construcción</b>	12 elementos en 9 grupos (3 elementos de objetivos ED)
<b>Ampliación del zoom digital</b>	Hasta 4x (ángulo de visión equivalente al de un objetivo de aprox. 3600 mm en formato de 35mm [135])
<b>Reducción de la vibración</b>	Desplazamiento de lente (imágenes estáticas) Desplazamiento de lente y VR electrónica (vídeos)
<b>Autofoco (AF)</b>	AF de detección de contraste
<b>Rango de enfoque</b>	<ul style="list-style-type: none"><li>• [Gran angular]: Aprox. 30 cm (1 pie)–∞,</li><li>• [Teleobjetivo]: Aprox. 3,5 m (11 pies)–∞</li><li>• Modo macro: Aprox. 1 cm (0,4 pulg.)–∞ (posición de gran angular)</li></ul> (Todas las distancias se miden desde el centro de la superficie delantera del objetivo)
<b>Selección de la zona de enfoque</b>	Prioridad al rostro, manual con 99 zonas de enfoque, centrado, seguimiento de sujeto, AF detector de destino
<b>Pantalla</b>	7,5 cm (3 pulg.), aprox. 921k puntos, ángulo de visión amplio LCD TFT con tratamiento antirreflejos y 5 niveles de ajuste de brillo, abatible con aprox. 85° hacia abajo y aprox. 90° hacia arriba
<b>Cobertura del encuadre (modo de disparo)</b>	Aprox. 99% en horizontal y vertical (en comparación con la imagen real)
<b>Cobertura del encuadre (modo de reproducción)</b>	Aprox. 99% en horizontal y vertical (en comparación con la imagen real)
<b>Almacenamiento</b>	
<b>Soportes</b>	Memoria interna (aprox. 20 MB), tarjeta de memoria SD/SDHC/SDXC
<b>Sistema de archivos</b>	Compatible con DCF y Exif 2.3
<b>Formatos de archivo</b>	Imagen estática: JPEG Vídeos: MP4 (Vídeo: H.264/MPEG-4 AVC, Audio: AAC estéreo)





Tamaño de imagen (píxeles)	<ul style="list-style-type: none"> <li>• 16M (alta) [4.608 × 3.456★]</li> <li>• 16M [4.608 × 3.456]</li> <li>• 8M [3.264 × 2.448]</li> <li>• 4M [2.272 × 1.704]</li> <li>• 2M [1.600 × 1.200]</li> <li>• VGA [640 × 480]</li> <li>• 16:9 [4.608 × 2.592]</li> <li>• 1:1 [3.456 × 3.456]</li> </ul>
Sensibilidad ISO (sensibilidad de salida estándar)	<ul style="list-style-type: none"> <li>• ISO 125–1600</li> <li>• ISO 3200, 6400 (disponible al utilizar el modo automático)</li> </ul>
Exposición	
Modo de medición	Matricial, central ponderado (zoom digital inferior a 2x), puntual (zoom digital de 2x o más)
Control de la exposición	Exposición automática programada y compensación de exposición (-2,0 – +2,0 EV en variaciones de 1/3 EV)
Obturador	Obturador mecánico y electrónico CMOS
Velocidad	<ul style="list-style-type: none"> <li>• 1/1500–1 seg.</li> <li>• 1/4000 seg. (velocidad máxima durante el disparo continuo a alta velocidad)</li> <li>• 25 seg. (<b>Estelas de estrellas</b> en el modo de escena <b>Aclarar exposición múltiple</b>)</li> </ul>
Diafragma	Selección de filtro ND controlada electrónicamente (-2 AV)
Alcance	2 variaciones (f/3 y f/6 [Gran angular])
Disparador automático	<ul style="list-style-type: none"> <li>• 10 s, 2 s</li> <li>• 5 s (temp. autorretrato)</li> </ul>
Flash	
Alcance (aprox.) (Sensibilidad ISO: Automático)	[Gran angular]: 0,5–6,9 m (1 pie y 8 pulg.–22 pies) [Teleobjetivo]: 3,5 m (11 pies)
Control de flash	Flash automático TTL con predestellos de control
Interfaz	
Conector USB	USB de alta velocidad <ul style="list-style-type: none"> <li>• Compatible con Direct Print (PictBridge)</li> <li>• Conector de salida Audio/vídeo (se puede seleccionar NTSC o PAL)</li> </ul>
Conector de salida HDMI	Conector micro HDMI (Tipo D)
conector de entrada de CC	Para EH-67/EH-67s Adaptador de CA (disponible por separado)



<b>Wi-Fi (LAN inalámbrica)</b>	
Estándares	IEEE 802.11b/g (protocolo de LAN inalámbrica estándar)
Frecuencia de funcionamiento	2412–2462 MHz (1-11 canales)
Autenticación	Sistema abierto, WPA2-PSK
<b>Bluetooth</b>	
Protocolos de comunicación	Especificación de Bluetooth, versión 4.1
<b>Idiomas admitidos</b>	Alemán, árabe, bengalí, búlgaro, checo, chino (simplificado y tradicional), coreano, danés, español, finlandés, francés, griego, hindi, húngaro, indonesio, inglés, italiano, japonés, marathi, neerlandés, noruego, persa, polaco, portugués (europeo y brasileño), rumano, ruso, serbio, sueco, tailandés, tamil, telugu, turco, ucraniano y vietnamita
<b>Fuentes de alimentación</b>	<ul style="list-style-type: none"> <li>• Cuatro baterías alcalinas LR6/L40 (tamaño AA)</li> <li>• Cuatro baterías de litio FR6/L91 (tamaño AA)</li> <li>• Cuatro EN-MH2 Baterías recargables de Ni-MH (disponibles por separado)</li> <li>• EH-67/EH-67s Adaptador de CA (disponible por separado)</li> </ul>
<b>Duración de la batería<sup>1</sup></b>	
Imagen estática	<ul style="list-style-type: none"> <li>• Aprox. 600 disparos con baterías alcalinas</li> <li>• Aprox. 1240 disparos con baterías de litio</li> <li>• Aprox. 750 disparos con baterías EN-MH2</li> </ul>
Grabación de vídeo (duración real de la batería para grabación) <sup>2</sup>	<ul style="list-style-type: none"> <li>• Aprox. 1 h 30 min con baterías alcalinas</li> <li>• Aprox. 4 h 30 min con baterías de litio</li> <li>• Aprox. 2 h 35 min con baterías EN-MH2</li> </ul>
<b>Rosca para el trípode</b>	1/4 (ISO 1222)
<b>Dimensiones (An x Al x P)</b>	Aprox. 113,5 x 78,3 x 94,9 mm (4,5 x 3,1 x 3,8 pulg.) (sin salientes)
<b>Peso</b>	Aprox. 542 g (1 libra y 3,2 onzas) (incluidas las baterías alcalinas LR6/L40 (tamaño AA) y la tarjeta de memoria)
<b>Entorno operativo</b>	
Temperatura	0°C–40°C (32°F– 104°F)
Humedad	85% o menos (sin condensación)

- Todas las mediciones se realizan en conformidad con los estándares o directrices de Camera and Imaging Products Association (CIPA).



- <sup>1</sup> La duración de la batería/pila no refleja el uso de SnapBridge y podría variar en función de las condiciones de uso, incluyendo la temperatura, el intervalo entre disparos y durante cuánto tiempo se visualizan los menús y las imágenes. Las pilas suministradas son exclusivamente de prueba. Las cifras indicadas para las pilas de litio fueron obtenidas usando pilas Energizer® Ultimate Lithium FR6/L91 (tamaño AA) comercialmente disponibles.
- <sup>2</sup> Los archivos de vídeo individuales no pueden tener un tamaño superior a 4 GB o una duración superior a 29 minutos. El tiempo de grabación puede acabar antes de alcanzar el límite si aumenta la temperatura de la cámara.
- Nikon no se hace responsable de los errores que pueda contener este manual.
  - La apariencia de este producto y sus especificaciones están sujetas a cambios sin previo aviso.



## Tarjetas de memoria que se pueden utilizar

La cámara admite las tarjetas de memoria SD, SDHC y SDXC.

- Se recomienda usar tarjetas de memoria SD con una clasificación de velocidad 6 o superior para grabar vídeos. Si la clasificación de velocidad de la tarjeta de memoria es inferior, la grabación de vídeo puede interrumpirse de forma inesperada.
- Si utiliza un lector de tarjetas, asegúrese de que es compatible con la tarjeta de memoria.
- Póngase en contacto con el fabricante para obtener información sobre las funciones, funcionamiento y limitaciones de uso.

---

### Información sobre marcas comerciales

- Windows es una marca comercial registrada o una marca comercial de Microsoft Corporation en Estados Unidos y/o en otros países.
- La palabra *Bluetooth*® y sus logotipos son marcas comerciales registradas propiedad de Bluetooth SIG, Inc. y cualquier uso que Nikon Corporation haga de dichas marcas se realiza bajo licencia.
- Apple®, App Store®, el logotipo Apple, Mac, OS X, macOS, iPhone®, iPad®, iPod touch® y iBooks son marcas comerciales o marcas comerciales registradas de Apple Inc. en los Estados Unidos y en otros países.
- Android y Google Play son marcas comerciales o marcas comerciales registradas de Google Inc. El robot de Android se ha reproducido o modificado a partir de un trabajo creado y compartido por Google, y se utiliza de acuerdo con las condiciones descritas en la Licencia de Atribución de Creative Commons 3.0.
- iOS es una marca comercial o marca comercial registrada de Cisco Systems, Inc. en los Estados Unidos y/o en otros países, y se utiliza bajo licencia.
- Adobe, el logotipo Adobe y Reader son marcas comerciales o marcas comerciales registradas de Adobe en Estados Unidos y/o en otros países.
- SDXC, SDHC y los logotipos SD son marcas comerciales de SD-3C, LLC.



- PictBridge es una marca comercial.
- HDMI, el logotipo HDMI y High-Definition Multimedia Interface son marcas comerciales o marcas comerciales registradas de HDMI Licensing, LLC.

### HDMI

- Wi-Fi y el logotipo Wi-Fi son marcas comerciales o marcas comerciales registradas de Wi-Fi Alliance.
- N-Mark es una marca comercial o una marca comercial registrada de NFC Forum, Inc. en Estados Unidos y/o en otros países.
- Todos los demás nombres comerciales mencionados en este manual o en el resto de la documentación proporcionada con el producto Nikon son marcas comerciales o marcas comerciales registradas de sus respectivos propietarios.



“Made for iPod,” “Made for iPhone,” and “Made for iPad” mean that an electronic accessory has been designed to connect specifically to iPod, iPhone, or iPad, respectively, and has been certified by the developer to meet Apple performance standards. Apple is not responsible for the operation of this device or its compliance with safety and regulatory standards. Please note that the use of this accessory with iPod, iPhone, or iPad may affect wireless performance.

### **AVC Patent Portfolio License**

Este producto tiene licencia de AVC Patent Portfolio License para uso personal y no comercial de consumo para (i) codificar vídeo cumpliendo la norma AVC (“vídeo AVC”) y/o (ii) decodificar vídeo AVC codificado previamente en una actividad personal o no comercial y/u obtenido de proveedores autorizados para suministrar vídeo AVC. No se otorga licencia implícita para ningún otro uso.

Puede encontrar información adicional en MPEG LA, L.L.C.

Consulte <http://www.mpegla.com>.

### **Licencia FreeType (FreeType2)**

Parte de este software tiene copyright © 2012 de The FreeType Project (<http://www.freetype.org>). Todos los derechos reservados.

### **Licencia MIT (HarfBuzz)**

Parte de este software tiene copyright © 2016 de The HarfBuzz Project (<http://www.freedesktop.org/wiki/Software/HarfBuzz>). Todos los derechos reservados.



# Índice

## Símbolos

Modo automático..... 33, 34

**SCENE** Modo de selector auto. escenas  
..... 33, 36, 37

Modo de contraluz ..... 33, 36, 38

**CC** Modo creativo ..... 33, 46

**SCENE** Modo de escena ..... 33, 36

Modo de pase de vídeo corto..... 33, 85

Modo de deportes..... 33, 36, 39

Modo de retrato inteligente..... 33, 48

Modo de retrato nocturno.... 33, 36, 38

Modo de paisaje nocturno.... 33, 36, 37

Modo de reproducción..... 20

**24** Modo Mostrar por fecha ..... 71

**Q** Zoom de reproducción ..... 20, 69

**W** (Gran angular)..... 58

Reproducción de miniaturas... 20, 70

**T** (Teleobjetivo) ..... 58

Botón del zoom de retroceso rápido  
..... 2, 59

Botón (aplicar selección)..... 3, 103

Botón de reproducción ..... 3, 20

Botón (borrar)..... 3, 21

Botón ( grabación de vídeo) ... 3, 19

**DISP** Botón de visualización ..... 3, 4

Botón de apertura del flash .... 2, 19, 52

**MENU** Botón (menú)..... 3, 103

Disparador automático ..... 51, 54

Modo de flash ..... 51, 52

Modo macro ..... 51, 56

**24** Compensación de exposición  
..... 34, 48, 51, 57

**N** N-Mark ..... 2, 25

## A

Accesorios opcionales ..... 169

Acercar ..... 58

Aclarar exposición múltiple ..... 36, 39

Adaptador de CA ..... 92, 169

AF detector de destino..... 60, 117

AF permanente ..... 126

AF sencillo..... 126

Ajustes actuales..... 134

Alejar ..... 58

Alta velocidad continua ..... 113

Altavoz ..... 3

Amanecer/anocheecer ..... 36

Antiparpadeo ..... 106, 121

Aplicación ..... 24

Aplicación SnapBridge ..... 24

Autofoco..... 62, 126

Autorretrato collage..... 50, 106, 120

Ayuda AF ..... 109, 140

## B

Balance blancos ..... 106, 111

Base de maquillaje ..... 48

Batería ..... 11

Batería recargable ..... 169

Baterías alcalinas..... 11

Baterías de litio ..... 11

Baterías recargables de níquel-hidruro  
metálico ..... 11

Bloqueo de enfoque ..... 63

Bluetooth ..... 108, 135

Borrar ..... 21, 73

Brillo ..... 138

## C

Cable de audio/vídeo..... 92, 93, 169

Cable HDMI..... 92, 93

Cable USB..... 92, 95, 99

Caché de disparo..... 113, 114

Captura de imágenes estáticas durante  
la grabación de vídeos..... 84

Cargador de la batería..... 169

Comentario de imagen..... 109, 144



Compensación de exposición .....	34, 48, 51, 57
Conec. con disp. intelig.....	108, 134
Conector de entrada de CC.....	3
Conector de salida USB/audio/vídeo .....	3, 92, 93, 95, 99
Conector micro HDMI.....	3, 92
Config. pantalla .....	109, 138
Config. sonido.....	109, 141
Control del zoom .....	2, 18, 58
Control deslizante creativo.....	34
Control lateral del zoom.....	2, 18, 58
Copiar .....	107, 132
Correa.....	10
Corrección de ojos rojos.....	76, 107



## D

Datos de ubicación.....	109, 146
Desconexión aut.....	19, 109, 142
Detección de rostros.....	61
Dial de modo.....	2, 17, 33
Diferencia horaria.....	137
Direct Print.....	92, 95
Disp.auto retr.mascotas.....	41
Disparador.....	2, 18
Disparador automático .....	51, 54
Disparo.....	17, 33
Disparo continuo .....	106, 113
Disparo de un solo fotograma.....	113
D-Lighting.....	75, 107
D-Lighting activo.....	34

## E

Edición de imágenes .....	74
Edición de vídeos.....	89, 90
Efectos especiales.....	85, 87
Efectos rápidos .....	74
Enfoque .....	60
EN-MH2 .....	154, 169
Enviar durante el disparo .....	108, 134
Extracción de imágenes estáticas.....	88, 90

## E

Fecha y hora.....	14, 136
Fiesta/interior  .....	36, 40
Finalizar grabación .....	86
Flash .....	2, 19, 52
Flash automático.....	53
Flash de relleno .....	53
Formatear la memoria interna..	109, 143
Formatear tarjetas de memoria .....	11, 109, 143
Formateo.....	11, 143
Formato de fecha.....	15, 136
Fuego artificial  .....	36, 40

## G

Gastronomía  .....	36, 40
Girar imagen.....	107, 131
Grabación de vídeo .....	19, 81
Grabación de vídeos.....	19, 81
Grabación de vídeos a cámara lenta .....	123, 125
Gran angular .....	58









## H

HDR.....	38
Histograma.....	8, 57
Horario de verano.....	15, 137

## I



Idioma/Language .....	109, 143
Imagen pequeña.....	78, 107
Impresora .....	92, 95
Imprimir .....	92, 96, 97
Indicador de enfoque.....	5
Indicador de flash .....	3, 52
Info. de derechos de autor.....	109, 145
Información de disparo.....	4
Información de nivel de tono.....	4, 8
Intensidad.....	34, 48
Interruptor principal/indicador de encendido .....	2, 14
Intervalo.....	120



Intervalo fijo automático .....	115	Música de fondo.....	85
<b>L</b>		<b>N</b>	
Luna 	42	Nieve 	36
Luz de ayuda de AF .....	2	Nivel de batería .....	17
Luz del disparador automático .....	2, 55	Nivel de tono .....	8
<b>M</b>		Nombres de archivo.....	168
Macro 	36, 40	Número de disparos.....	85, 120
Marcado de conformidad.....	109, 147	Número de exposiciones restantes	
Marcar para la carga .....	107, 129	.....	17, 110
Memoria interna .....	12	Número f .....	60
Menú de configuración.....	103, 136	<b>O</b>	
Menú de disparo .....	103, 110, 111	Objetivo .....	2, 170
Menú de pase de vídeo corto .....	85	Observación de aves 	42
Menú de reproducción .....	103, 129	Ojal para la correa de la cámara.....	2
Menú de retrato inteligente.....	103, 120	Opcio. vídeo .....	107, 122
Menú Red.....	103, 134	Opciones visual. secuencia ....	72, 107, 133
Menú Vídeo .....	103, 122	Ordenador .....	92, 99
Micrófono (estéreo) .....	2	<b>P</b>	
Modo autofocus.....	106, 107, 119, 126	Paisaje 	36
Modo automático.....	33, 34	Panorama sencillo 	36, 43
Modo avión.....	108, 134	Pantalla .....	3, 4, 13, 156
Modo creativo .....	33, 46	Pase diapositiva.....	107, 130
Modo de contraluz.....	33, 36, 38	PictBridge.....	92, 95
Modo de deportes.....	33, 36, 39	Playa 	36
Modo de disparo .....	33	Preajuste manual.....	112
Modo de escena .....	33, 36	Prioridad al rostro.....	116
Modo de flash .....	51, 52	Proteger .....	107, 131
Modo de imagen.....	106, 110	Puesta de sol 	36
Modo de paisaje nocturno.....	33, 36, 37	Pulsación hasta la mitad .....	60
Modo de pase de vídeo corto.....	33, 85	<b>R</b>	
Modo de reproducción .....	20	Ranura para tarjeta dememoria.....	11
Modo de retrato inteligente.....	33, 48	Recorte.....	69, 79
Modo de retrato nocturno .....	33, 36, 38	Reduc. ruido del viento.....	107, 127
Modo de selector auto. escenas		Reducción de ojos rojos .....	53
.....	33, 36, 37	Relación de compresión .....	110
Modo macro.....	51, 56	Reproducción.....	20, 72, 88
Modo Mostrar por fecha.....	71	Reproducción a pantalla completa .....	20
Modo zona AF .....	106, 116	Reproducción de miniaturas .....	20, 70
Mostrar ayuda.....	138	Reproducción de panorama sencillo ...	45
Multiselector .....	3, 103		





Rest. ajustes por defecto.....	108, 135	Vídeo HS .....	123, 125
Restaurar todo.....	109, 146	ViewNX-i .....	99
Retoque con glamour.....	48, 76, 107	Visualización del calendario .....	70
Retoque rápido.....	75, 107	Volumen .....	88
Retrato  .....	36	VR foto.....	109, 140
Retrato de mascotas  .....	36, 41	VR vídeo .....	107, 127
Revisión de imagen .....	138	<b>W</b>	
Rosca para el trípode .....	3, 172	Wi-Fi.....	108, 134
<b>S</b>		<b>Z</b>	
Seguimiento de sujeto .....	117, 118	Zona de enfoque .....	18
Sello de fecha .....	109, 139	Zona horaria .....	15, 136
Sensibilidad ISO.....	106, 115	Zona horaria y fecha .....	14, 109, 136
Sincr. con disp. intelig. ....	136	Zoom.....	58
Sincronización lenta.....	53	Zoom de reproducción.....	20, 69
Sonido botón.....	141	Zoom digital.....	58, 109, 141
Sonido disparad. ....	120, 141	Zoom óptico .....	58
Suave .....	48		
Suavizado de piel .....	48		
<b>T</b>			
Tamaño del papel.....	96, 97		
Tapa del compartimento de la batería/ ranura para tarjeta de memoria.....	3		
Tapa del conector.....	3, 92		
Tarjeta de memoria.....	11, 155, 174		
Tarjeta de memoria SD.....	11, 155, 174		
Teleobjetivo.....	58		
Televisión .....	92, 93		
Temp. autorretrato.....	54		
Temporizador sonrisa.....	49		
Tiempo de grabación de vídeo restante .....	81, 82		
Tipo de batería.....	109, 147		
Toma de entrada de audio/vídeo... ..	92, 93		
Tono .....	34		
<b>V</b>			
Velocidad de fotogramas.....	107, 128		
Velocidad de obturación.....	60		
Ver/ocultar cuadrícula.....	6, 138		
Versión firmware.....	109, 147		



No se permite la reproducción de este manual de ninguna forma, ni total ni parcialmente (salvo en breves referencias en artículos importantes o revisiones) sin la previa autorización por escrito de NIKON CORPORATION.

**NIKON CORPORATION**

© 2016 Nikon Corporation



CT7K06(14)  
6MN66414-06