

**Nikon**

CÁMARA DIGITAL

# COOLPIX P520

Manual de referencia

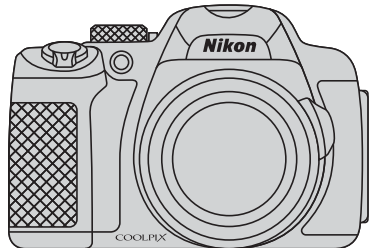

Es

## COOLPIX P520 Funciones recomendadas



### **Reducción de la vibración** ..... **104**

Puede ajustar el efecto de reducción de la vibración en **Normal** o **Activa**. Cuando selecciona **Activa**, se compensan las sacudidas relativamente grandes al disparar desde un coche o en superficies inestables.

### **▶ (vídeo)** ..... **92**

Puede grabar vídeos simplemente presionando el botón  (▶ grabación de vídeo). Los tonos de color de un vídeo se pueden cambiar de acuerdo con los ajustes de modo de disparo y de balance de blancos. También puede grabar vídeos a cámara lenta y cámara rápida.

### **Función de GPS** ..... **98**

Se puede grabar la información de posición (latitud y longitud) en las imágenes que se van a tomar utilizando la unidad de GPS interna de la cámara.

### **Compatible con el adaptador móvil inalámbrico (disponible por separado)**

Se puede conectar el adaptador móvil inalámbrico WU-1a a un conector USB/de audio/vídeo. Se puede conectar la cámara a través de la conexión Wi-Fi (LAN inalámbrica) a dispositivos inteligentes que tengan instalado el software especializado. Consulte nuestros sitios web, el catálogo de productos o el manual de instrucciones del WU-1a para obtener información adicional.

<b>Introducción</b>	
<b>Partes de la cámara y funciones principales</b>	
<b>Funcionamiento básico del disparo y la reproducción</b>	
<b>Funciones de disparo</b>	
<b>Funciones de reproducción</b>	
<b>Grabación y reproducción de vídeos</b>	
<b>Uso del GPS</b>	
<b>Configuración general de la cámara</b>	
<b>Sección de referencia</b>	
<b>Observaciones técnicas e índice</b>	

# Introducción

## Lea esto primero

Gracias por adquirir la cámara digital Nikon COOLPIX P520.

Antes de utilizar la cámara, lea la información de “Seguridad” (📖 vi a viii) y familiarícese con la información facilitada en este manual. Después de leerlo, guarde este manual en un lugar accesible y consúltelo para sacar mayor provecho de su nueva cámara.

## Acerca de este manual

Si desea empezar a utilizar la cámara inmediatamente, consulte “Funcionamiento básico del disparo y la reproducción” (📖16).

Consulte “Partes de la cámara y funciones principales” (📖1) para obtener información adicional sobre los nombres y funciones principales de las diferentes partes de la cámara.

### Otra información

- Símbolos y convenciones

Para facilitar la búsqueda de la información que necesite, se han utilizado los siguientes símbolos y convenciones en este manual:

Icono	Descripción
	Este icono indica advertencias e información que debería leer antes de utilizar la cámara.
	Este icono indica una observación, información que se recomienda leer antes de utilizar la cámara.
	Estos iconos indican otras páginas que contienen información relacionada; : “sección de referencia,” : “observaciones técnicas e índice”.

- Se utiliza la expresión “tarjetas de memoria” para hacer referencia a las tarjetas de memoria SD, SDHC y SDXC en este manual.
- La expresión “ajuste predeterminado” se refiere al ajuste que viene establecido al adquirir la cámara.
- Los nombres de los elementos de menú que aparecen en la pantalla de la cámara y los nombres de los botones o mensajes que se muestran en la pantalla del ordenador aparecen en negrita.
- En el manual, a veces se omiten las imágenes de los ejemplos de la pantalla para que se aprecien mejor los indicadores de la pantalla.
- Las ilustraciones del contenido de la pantalla y la cámara que se muestran pueden diferir del producto real.

## Información y precauciones

### Formación permanente

Como parte del compromiso de formación permanente de Nikon en relación a la asistencia y el aprendizaje de los productos que están en el mercado, se puede acceder a una información en línea continuamente actualizada en los siguientes sitios web:

- Para los usuarios de EE.UU.: <http://www.nikonusa.com/>
- Para los usuarios de Europa y África: <http://www.europe-nikon.com/support/>
- Para los usuarios de Asia, Oceanía y Oriente Medio: <http://www.nikon-asia.com/>

Visite estos sitios web para estar al día sobre los productos, consejos, respuestas a las preguntas más frecuentes (FAQ) y asesoramiento general sobre la fotografía y la edición de imágenes digitales. También puede pedir información adicional al representante Nikon de su zona. Consulte la siguiente página para encontrar información de contacto:

<http://imaging.nikon.com/>

### Utilice únicamente accesorios electrónicos de la marca Nikon

Las cámaras digitales COOLPIX de Nikon han sido diseñadas según las normas más exigentes e incorporan una compleja serie de circuitos electrónicos. Sólo los accesorios electrónicos Nikon (incluidos los cargadores de la batería, las baterías, los cargadores con adaptador de CA y los adaptadores de CA) aprobados por Nikon para su uso específico con esta cámara digital Nikon, han sido diseñados y verificados para cumplir los requisitos operativos y de seguridad de estos circuitos electrónicos.

**EL USO DE ACCESORIOS ELECTRÓNICOS QUE NO SEAN NIKON PUEDE CAUSAR DAÑOS EN LA CÁMARA E INVALIDAR LA GARANTÍA NIKON.**

La utilización de baterías recargables de ion de litio de otras marcas que no lleven el sello holográfico de Nikon podría afectar al funcionamiento normal de la cámara o provocar que las baterías se sobrecalienten, se prendan, se rompan o sufran fugas.

Si desea más información sobre los accesorios de la marca Nikon, póngase en contacto con el distribuidor autorizado Nikon de su zona.

**Sello holográfico:** Identifica este dispositivo como un producto original de Nikon.



### Antes de tomar imágenes importantes

Antes de tomar imágenes en acontecimientos importantes (por ejemplo, en bodas o cuando se vaya de viaje), haga unas tomas de prueba para asegurarse de que la cámara funciona bien. Nikon no se hará responsable de los daños o pérdidas de ingresos que pueda ocasionar el mal funcionamiento del producto.

### Acerca de los Manuales

- No está permitido reproducir, transmitir, transcribir, guardar en un sistema de recuperación ni traducir a cualquier idioma de cualquier forma y por cualquier medio ninguna parte de los manuales incluidos con este producto sin la previa autorización por escrito de Nikon.
- Nikon no se hará responsable de los daños derivados del uso de este producto.
- Nikon se reserva el derecho de cambiar las especificaciones del hardware o del software descritas en la documentación en cualquier momento y sin previo aviso.
- Aunque se ha hecho todo lo posible para asegurar que la información recogida en la documentación sea precisa y completa, en caso de error u omisión, rogamos lo comunique al representante de Nikon de su zona (las direcciones se proporcionan por separado).

## Aviso sobre la prohibición de realizar copias o reproducciones

Tenga en cuenta que el simple hecho de poseer material que haya sido copiado o reproducido digitalmente por medio de un escáner, una cámara digital u otro aparato es susceptible de ser sancionado por la ley.

### • Artículos cuya copia o reproducción está prohibida por la ley

No se pueden copiar ni reproducir billetes, monedas, valores, bonos del estado o bonos de autoridades locales, ni aunque dichas copias o reproducciones lleven estampada la palabra "Copia". Está prohibida la copia o reproducción de billetes, monedas o valores que estén en circulación en otro país. Salvo obtención de una autorización previa del Gobierno, está prohibida la copia o reproducción de sellos o postales sin usar emitidos por la Administración.

Está prohibida la copia o reproducción de sellos emitidos por la Administración, así como de documentos legales certificados.

### • Limitaciones sobre cierto tipo de copias y reproducciones

Las autoridades establecen ciertas limitaciones sobre la copia o reproducción de títulos emitidos por empresas privadas (acciones, letras de cambio, cheques, certificados de regalo, etc.), bonos de transporte o billetes, excepto cuando se necesita un mínimo de copias para el uso profesional de una empresa. Tampoco se pueden copiar ni reproducir pasaportes emitidos por el Estado, ni licencias emitidas por organismos públicos o grupos privados, ni carnés de identidad, pases o cheques de restaurante.

### • Cumplimiento del copyright

La copia o reproducción de trabajos creativos protegidos por derechos de autor, como libros, música, pinturas, grabados, mapas, dibujos, películas y fotografías, está regulada por leyes de copyright nacionales e internacionales. No utilice este producto para hacer copias ilegales o infringir las leyes de derechos de autor.

## Eliminación de los dispositivos de almacenamiento de datos

Se debe tener en cuenta que al borrar las fotografías de los dispositivos de almacenamiento de datos, como las tarjetas de memoria o la memoria integrada de la cámara, o al formatear no se eliminan por completo los datos originales de las fotografías. Algunas veces se pueden recuperar los archivos borrados de los dispositivos de almacenamiento descartados mediante un software que se puede encontrar en comercios, lo cual podría permitir un uso malicioso de los datos de las imágenes personales. Garantizar la intimidad de dichos datos es responsabilidad del usuario.

Antes de desechar un dispositivo de almacenamiento de datos o venderlo a otra persona, borre todos los datos utilizando un software de eliminación de datos, que se vende en comercios, o ajuste la opción **Grabar datos GPS** de las **Opciones GPS** (📖98) en **Apagado** después de formatear el dispositivo y tomar imágenes como por ejemplo la superficie del cielo o del suelo, hasta que el dispositivo de almacenamiento esté lleno por completo. Asegúrese también de sustituir cualquier imagen que se haya seleccionado para la opción **Seleccionar imagen** de ajuste de la **Pantalla inicio** (📖103). Se debe tener cuidado de no producir lesiones ni daños a la propiedad cuando se destruyan los dispositivos de almacenamiento de datos.

En la COOLPIX P520, los datos de registro guardados en la tarjeta de memoria se tratan del mismo modo que los demás datos. Para borrar los datos de registro obtenidos pero no guardados en la tarjeta de memoria, seleccione **Crear registro** (📖102) → **Finalizar registro** → **Borrar registro**.

# Seguridad

Para evitar estropear el producto Nikon o lesionar a otras personas o a usted mismo, lea todas estas instrucciones de seguridad antes de utilizar el equipo. Guárdelas en un lugar donde todas las personas que lo utilicen puedan leerlas.



Este icono indica una advertencia: información que debe leer antes de utilizar este producto Nikon para evitar posibles daños.

## ADVERTENCIAS

### **En caso de funcionamiento defectuoso, apague el equipo**

Si observa que sale humo de la cámara o del cargador con adaptador de CA, o que desprenden un olor extraño, desconecte el cargador con adaptador de CA y retire la batería inmediatamente con mucho cuidado de no quemarse. Si sigue utilizando el equipo, corre el riesgo de sufrir daños. Cuando haya retirado o desconectado la fuente de alimentación, lleve el equipo a un servicio técnico autorizado Nikon para su revisión.

### **No desmonte el equipo**

Si se tocan componentes internos de la cámara o del cargador con adaptador de CA pueden producirse lesiones. Las reparaciones las deben realizar únicamente técnicos cualificados. Si como consecuencia de un golpe u otro accidente, la cámara o el cargador con adaptador de CA se rompen, retire la batería o desenchufe el cargador de la batería y, a continuación, lleve el producto a un servicio técnico autorizado Nikon para su revisión.

### **No utilice la cámara ni el cargador con adaptador de CA en presencia de gas inflamable**

Si se utiliza la cámara en presencia de gases inflamables, como la gasolina o el propano, así como de aerosoles inflamables o polvo, podría producirse una explosión o un incendio.

### **Trate la correa de la cámara con cuidado**

Jamás coloque la correa alrededor del cuello de un bebé o de un niño.

### **Manténgase fuera del alcance de los niños**

No mantenga los productos al alcance de los niños. Si lo hace se podrían producir lesiones. Se debe tener especial cuidado y evitar que los niños se metan en la boca la batería u otras piezas pequeñas.

### **No permanezca en contacto con la cámara, el cargador con adaptador de CA o el adaptador de CA durante largos períodos de tiempo si los dispositivos están encendidos o en uso.**

Algunas partes de los dispositivos estarán calientes. Dejar los dispositivos en contacto directo con la piel durante largos períodos de tiempo podría provocar quemaduras de primer grado.



### **Precauciones que se deben seguir al manipular la batería**

La manipulación incorrecta de una batería podría dar lugar a fugas, sobrecalentamiento, o a la explosión de la misma. Respete las siguientes medidas de seguridad cuando manipule la batería que se utiliza con este producto:

- Antes de sustituir la batería desconecte el aparato. Si utiliza el cargador con adaptador de CA/adaptador de CA, asegúrese de que está desenchufado.
- Utilice exclusivamente una batería recargable de ion de litio EN-EL5 (incluida). Cargue la batería introduciéndola en la cámara y conectando el cargador con adaptador de CA EH-69P (incluido).
- Cuando coloque la batería, no intente introducirla al revés.
- No desmonte la batería, ni intente retirar ni romper el aislante o la cubierta.
- No exponga la batería al fuego ni a un calor excesivo.
- No sumerja la batería ni permita que se moje.
- Vuelva a colocar la tapa de terminales para transportar la batería. No la transporte ni guarde con objetos metálicos, como collares u horquillas.
- Cuando la batería está completamente agotada, es propensa a las fugas. Para evitar que el producto sufra daños, saque siempre la batería cuando esté descargada.
- Deje de utilizar la batería si percibe cualquier cambio en la misma, como una decoloración o una deformación.

- Si el líquido de una batería dañada entrara en contacto con la ropa o la piel, aclare inmediatamente con abundante agua.

### **Tenga en cuenta las siguientes precauciones cuando utilice el cargador con adaptador de CA**

- Manténgalo en un lugar seco. En caso contrario, se podría originar una descarga eléctrica o un incendio.
- El polvo de los contactos o alrededor de los mismos se deberá retirar con un trapo seco. Si no se limpian, se podría originar un incendio.
- No toque el enchufe ni se acerque al cargador con adaptador de CA durante las tormentas. De lo contrario, se podría provocar una descarga eléctrica.
- No dañe, modifique ni tire o doble el cable USB; tampoco lo coloque bajo objetos pesados ni lo exponga a fuentes de calor. Si el aislante se estropeará y quedaran al aire los hilos, llévelo a un servicio técnico autorizado Nikon para su revisión. Si no se hace así, se podría provocar una descarga eléctrica o un incendio.
- No toque el enchufe ni el cargador con adaptador de CA con las manos mojadas. De lo contrario, se podría provocar una descarga eléctrica.
- No la utilice con convertidores de viaje ni adaptadores diseñados para convertir la tensión, ni con convertidores CC-CA. El incumplimiento de estas precauciones podría dañar, sobrecalentar o incendiar el producto.

 **Utilice cables adecuados**

Cuando conecte cables a las tomas de entrada o de salida, utilice únicamente los cables que Nikon suministra o vende con ese fin, cumpliendo así las regulaciones del producto.

 **Trate las piezas móviles con cuidado**

Tenga cuidado de que los dedos u otros objetos no queden atrapados por la tapa del objetivo o demás piezas móviles.

 **CD-ROM**

Los CD-ROM que se incluyen con este dispositivo no se deberían reproducir en un equipo de CD de audio. La utilización de los CD-ROM en un reproductor de CD de audio puede provocar pérdidas auditivas o daños en el equipo.

 **Precauciones al utilizar el flash**

La utilización del flash cerca de los ojos del sujeto puede provocar problemas temporales de visión. Se debe poner especial cuidado al fotografiar niños, de modo que el flash nunca esté a menos de 1 metro (3 pies 4 pulg.) de distancia.

 **No utilice el flash con la ventana tocando a una persona o un objeto**

De lo contrario, se podría provocar una quemadura o un incendio.

 **Evite el contacto con el cristal líquido**

Si la pantalla se rompe, tenga cuidado de no hacerse daño con los cristales rotos y evite que el cristal líquido de la pantalla entre en contacto con la piel o se introduzca en los ojos o la boca.

 **Apague la cámara en el interior de un avión o un hospital**

Apague la cámara en el interior del avión durante el despegue o el aterrizaje. Además, antes de embarcar en un avión, desactive la función de grabación del GPS. Siga las normas del hospital si se utiliza en el interior de un hospital. Las ondas electromagnéticas emitidas por esta cámara pueden afectar a los sistemas electrónicos del avión o al instrumental del hospital. Si está introducida en la cámara, retire previamente la tarjeta Eye-Fi, que puede ser la causa de las interferencias.

 **Imágenes en 3D**

No vea de forma continua imágenes en 3D grabadas con este dispositivo durante periodos prolongados, tanto en una televisión, pantalla u otro dispositivo de visualización. En el caso de niños, cuyo sistema visual está madurando, consulte a un pediatra u oftalmólogo antes de cualquier uso y siga sus instrucciones. La visualización prolongada de imágenes en 3D puede provocar cansancio ocular, náuseas o molestias. Interrumpa el uso si se produce cualquiera de estos síntomas y consulte a un médico en caso necesario.

### **Avisos para los clientes de EE.UU.**

#### **INSTRUCCIONES DE SEGURIDAD IMPORTANTES – GUARDE ESTAS INSTRUCCIONES.**

#### **PELIGRO – PARA REDUCIR EL RIESGO DE INCENDIOS O DESCARGAS ELÉCTRICAS, SIGA CUIDADOSAMENTE ESTAS INSTRUCCIONES**

Para la conexión a una fuente que no sea la de los EEUU, utilice si es necesario un adaptador de conexión con la configuración adecuada para la toma de corriente.

Este cargador debe estar correctamente orientado en una posición vertical o de montaje en suelo.

#### **Acta de Interferencias de Radiofrecuencia de la Comisión Federal de Comunicaciones (FCC)**

Este equipo ha sido probado y es conforme con los límites establecidos para los aparatos digitales de la clase B, según la sección 15 de las normas de la FCC. Estos límites se han establecido para proporcionar una protección razonable contra interferencias peligrosas en instalaciones residenciales. Este equipo genera, utiliza y puede emitir radiofrecuencias, y si no se instala y utiliza como indican las instrucciones, puede causar interferencias en las comunicaciones por radio. Sin embargo, no se puede garantizar que no se produzcan interferencias en una instalación en concreto. Si este aparato

causa interferencias en la recepción de la televisión o la radio, lo cual puede comprobarse encendiendo y apagando el equipo, se ruega al usuario que intente corregir las interferencias tomando alguna de las siguientes medidas:

- Reorientar o colocar en otro lugar la antena de recepción.
- Aumentar la separación entre el equipo y el aparato receptor.
- Conectar el equipo en un enchufe de un circuito diferente al que esté conectado el aparato receptor.
- Consultar al distribuidor o a un técnico experimentado de televisión/radio.



**Nikon**

**COOLPIX P520**

#### **PRECAUCIÓN**

##### **Modificaciones**

La FCC exige que se notifique al usuario que cualquier cambio o modificación realizado en este aparato que no haya sido aprobado expresamente por Nikon Corporation podría invalidar el derecho del usuario a utilizar el equipo.

##### **Cables de interfaz**

Utilice los cables de interfaz que vende o suministra Nikon para este equipo. El uso de otros cables de interfaz podría hacer sobrepasar los límites de la sección 15 de la clase B de las normas de la FCC.

##### **Aviso para los clientes del Estado de California**

## ADVERTENCIA

El manejo del cable de este producto le expondrá al plomo, un producto químico que el Estado de California considera que causa malformaciones u otros daños durante la gestación.

### ***Lávese las manos después de tocarl.***

NIKON Inc.,  
1300 Walt Whitman Road,  
Melville, New York 11747-3064  
EE.UU.  
Tel.: 631-547-4200

## Aviso para los clientes de Canadá

### ADVERTENCIA

Este aparato digital de la clase B cumple con la norma de Canadá ICES-003.

### ATTENTION

Cet appareil numérique de la classe B est conforme à la norme NMB-003 du Canada.

## Avisos para clientes de Europa

### PRECAUCIÓN

### **RIESGO DE EXPLOSIÓN SI LA BATERÍA ES REEMPLAZADA POR EL TIPO INCORRECTO.**

### **DESECHE LAS BATERÍAS UTILIZADAS DE ACUERDO A LAS INSTRUCCIONES.**

Este símbolo indica que este producto se debe desechar por separado.



La nota siguiente corresponde únicamente a los usuarios de los países europeos:

- Este producto se ha diseñado para desecharlo por separado en un punto de recogida de residuos adecuado. No las tire con la basura doméstica.
- Para obtener más información, puede ponerse en contacto con el vendedor o con las autoridades locales encargadas de la gestión de residuos.

Este símbolo en la batería indica que ésta se debe desechar por separado.



La nota siguiente corresponde únicamente a los usuarios de los países europeos:

- Todas las baterías, lleven este símbolo o no, se han diseñado para desecharse por separado en un punto de recogida de residuos adecuado. No las tire con la basura doméstica.
- Para obtener más información, puede ponerse en contacto con el vendedor o con las autoridades locales encargadas de la gestión de residuos.

## <Importante> Observaciones sobre el GPS

### ● Datos de nombres de ubicaciones de esta cámara

Antes de utilizar la función de GPS, asegúrese de leer "ACUERDO DE LICENCIA DE USUARIO PARA LOS DATOS DE LOS NOMBRES DE LAS UBICACIONES" (📄 15) y aceptar las condiciones.

- La información de los nombres de ubicaciones (Puntos de interés: POI) es de abril de 2012. La información de nombres de ubicaciones no se actualizará.
- Utilice la información de los nombres de las ubicaciones como orientación únicamente.
- La información de los nombres de ubicaciones (Puntos de interés: POI) de la República Popular China ("China") y la República de Corea no se proporciona para la COOLPIX P520.

### ● Funciones de GPS

- Utilice la información medida por la cámara como orientación únicamente. Esta información no se puede utilizar para la navegación de un avión, automóvil o para la orientación de personas o en aplicaciones de estudios topográficos.
- Cuando la opción **Grabar datos GPS** del menú de **Opciones GPS** está ajustada en **Encendido**, las funciones del GPS seguirán funcionando aunque se apague la cámara (📄 99).

Las ondas electromagnéticas que emite este producto pueden afectar a los instrumentos de medición de un avión o del instrumental médico. Si el uso de este producto está prohibido o restringido durante el despegue y aterrizaje de un avión o en el interior de un hospital, ajuste la opción **Grabar datos GPS** en **Apagado** y apague la cámara.

- Es posible identificar a una persona a partir de fotografías o vídeos que se han grabado con información de la ubicación. Tenga cuidado cuando transfiera fotografías o vídeos grabados con información de la ubicación, o archivos de registro del GPS a terceros, ni los cargue en redes como Internet, donde puedan verse públicamente. Asegúrese de leer el apartado "Eliminación de los dispositivos de almacenamiento de datos" (📄 v).

### ● Uso de la cámara en el extranjero

Antes de llevar de viaje la cámara con la función de GPS al extranjero, consulte a su agencia de viajes o a la embajada del país que va a visitar para comprobar si hay alguna limitación sobre su uso.



































Por ejemplo, no se pueden grabar registros de información de ubicación en la República Popular China ("China") sin una autorización de su gobierno. Ajuste **Grabar datos GPS** en **Apagado**.

- Es posible que el GPS no funcione correctamente en China y en las fronteras entre China y los países vecinos (en fecha de diciembre de 2012).



















































# Tabla de contenido

Introducción.....	ii
Lea esto primero .....	ii
Acerca de este manual.....	iii
Información y precauciones .....	iv
Seguridad .....	vi
ADVERTENCIAS .....	vi
Avisos .....	ix
<Importante> Observaciones sobre el GPS.....	xi
<hr/>	
Partes de la cámara y funciones principales.....	1
Cuerpo de la cámara.....	1
Funciones principales de los controles.....	3
Colocación de la correa de la cámara y la tapa del objetivo.....	6
Apertura y ajuste del ángulo de la pantalla.....	7
Uso del visor.....	8
Cambio de la pantalla (botón <b>DISP</b> ).....	9
Operaciones básicas de menú .....	10
Pantalla.....	12
<hr/>	
Funcionamiento básico del disparo y la reproducción .....	16
Preparativos - 1 Introducción de la batería .....	16
Preparativos - 2 Carga de la batería .....	18
Preparativos - 3 Introducción de una tarjeta de memoria.....	20
Memoria interna y tarjetas de memoria.....	21
Tarjetas de memoria aprobadas.....	21
Paso 1 Encienda la cámara .....	22
Encendido y apagado de la cámara .....	23
Ajuste del idioma, la fecha y la hora de la pantalla.....	24
Paso 2 Seleccione un modo de disparo.....	26
Modos de disparo disponibles.....	27
Paso 3 Encuadre una imagen .....	28
Uso del zoom.....	29
Paso 4 Enfoque y dispare.....	30
Paso 5 Reproducción de imágenes.....	32
Paso 6 Borrado de imágenes no deseadas.....	33

Funciones de disparo.....	35
Modo  (automático).....	35
Modo de escena (disparo adecuado a las escenas) .....	36
Cómo ver una descripción (información de ayuda) de cada escena .....	36
Características de cada escena .....	37
Uso de Suavizado de piel .....	46
Modo Efectos especiales (aplicación de efectos al disparar) .....	47
Modos <b>P, S, A, M</b> (ajuste de la exposición para el disparo) .....	49
<b>U</b> (Modos User Settings (configuración de usuario)).....	53
Cómo guardar los ajustes en el modo <b>U</b> .....	54
Funciones que se pueden ajustar con el multiselector .....	55
Funciones disponibles.....	55
Uso del flash (modos de flash) .....	56
Uso de Disparador automático.....	59
Disparo a rostros sonrientes automáticamente (Temporizador sonrisa).....	60
Uso del modo de enfoque.....	62
Ajuste del brillo (compensación de exposición).....	64
Lista de ajustes predeterminados .....	65
Funciones que se pueden ajustar con el botón <b>MENU</b> (menú) (modo de disparo) .....	67
Opciones disponibles en el menú de disparo.....	68
Funciones que se pueden ajustar con el botón <b>Fn</b> (función) .....	71
Cambio de Calidad imagen y Tamaño imagen .....	72
Calidad imagen.....	72
Tamaño imagen.....	73
Funciones no disponibles de forma simultánea .....	75
Rango de control de la velocidad de obturación (modos <b>P, S, A, M</b> ) .....	78
Enfoque del sujeto .....	79
Uso del AF detector de destino.....	79
Uso de detección de rostros.....	80
Bloqueo de enfoque.....	81
Autofoco .....	81
Funciones de reproducción.....	82
Zoom de reproducción.....	82
Visualización de varias imágenes (reproducción de miniaturas y visualización del calendario) .....	83
Funciones que se pueden ajustar con el botón <b>MENU</b> (menú) (modo de reproducción) .....	84
Menús de reproducción disponibles.....	84
Uso de la pantalla para seleccionar imágenes .....	86
Conexión de la cámara a una televisión, un ordenador o una impresora .....	87
Uso de ViewNX 2.....	88
Instalación de ViewNX 2.....	88
Transferencia de imágenes al ordenador .....	90
Visualización de imágenes.....	91

Grabación y reproducción de vídeos .....	92
Grabación de vídeos .....	92
Funciones que se pueden ajustar con el botón <b>MENU</b> (menú) (menú de vídeo) .....	96
Menús de vídeo disponibles .....	96
Reproducción de vídeos .....	97
Uso del GPS .....	98
Grabación de datos GPS .....	98
Funciones que se pueden ajustar con el botón <b>MENU</b> (menú) (menú Opciones GPS) .....	101
Opciones disponibles en el menú de opciones del GPS .....	101
Configuración general de la cámara .....	103
Menú de configuración .....	103
<hr/>	
Sección de referencia .....	
<hr/>	
Toma de imágenes con Enfoque manual .....	
Uso de Panorama sencillo (disparo y reproducción) .....	
Toma de imágenes con Panorama sencillo .....	
Visualización de Panorama sencillo (desplazamiento) .....	
Uso de Asist. panorama .....	
Reproducción de imágenes de una secuencia .....	
Edición de imágenes estáticas .....	
Funciones de edición .....	
 Retoque rápido: mejora del contraste y la saturación .....	
 D-Lighting: mejora del brillo y el contraste .....	
 Suavizado de piel: suavizado de los tonos de la piel .....	
 Efectos de filtro: aplicación de efectos de filtro digitales .....	
 Imagen pequeña: reducción del tamaño de una imagen .....	
 Recorte: creación de una copia recortada .....	
Conexión de la cámara a una televisión (visualización de imágenes en una televisión) .....	
Conexión de la cámara a una impresora (Direct Print) .....	
Conexión de la cámara a una impresora .....	
Impresión de imágenes individuales .....	
Impresión de varias imágenes .....	
Edición de vídeos .....	
Extracción solamente de las partes del vídeo que se desean .....	
Guardar como fotografía un fotograma de un vídeo .....	
Menú de disparo (modo <b>P, S, A o M</b> ) .....	
Calidad de imagen y tamaño de imagen .....	
Picture Control (COOLPIX Picture Control) .....	
Picture Control pers. (COOLPIX Picture Control pers.) .....	
Balance blancos (ajuste del tono) .....	



Medición .....		33
Disparo continuo .....		34
Sensibilidad ISO .....		38
Horquillado exposición .....		39
Modo zona AF .....		40
Modo autofocus .....		44
Comp. exposic. flash .....		45
Filtro de reducc. de ruido .....		45
D-Lighting activo .....		46
Guardar user settings/Restaurar user settings .....		46
Memoria de zoom .....		47
Posición inicial del zoom .....		47
<b>Menú de vídeo .....</b>		<b>48</b>
Opcio. vídeo .....		48
Modo autofocus .....		51
<b>Menú de reproducción .....</b>		<b>52</b>
 Pedido de impresión (creación de un pedido de impresión DPOF) .....		52
 Pase diapositiva .....		54
 Proteger .....		55
 Girar imagen .....		55
 Anotación de voz .....		56
 Copiar (copiar entre la memoria interna y la tarjeta de memoria) .....		57
 Opciones visual. secuencia .....		58
 Elegir imagen clave .....		58
<b>Menú de opciones GPS .....</b>		<b>59</b>
Opciones GPS .....		59
Puntos de interés (POI) (grabación y visualización de la información del nombre de ubicación) .....		60
Crear registro (grabación del registro de información de desplazamiento) .....		61
Ver registro .....		63
Sincronizar .....		63
<b>Menú de configuración .....</b>		<b>64</b>
Pantalla inicio .....		64
Zona horaria y fecha .....		65
Config. pantalla .....		67
Impresión fecha (impresión de la fecha y la hora en las imágenes) .....		68
Reducc. vibraciones .....		69
Detección de movim. ....		70
Ayuda AF .....		71
Zoom digital .....		71
Asig. control lateral zoom .....		72
Config. sonido .....		73
Desconexión aut. ....		73
Format. memoria/Format. tarjeta .....		74

## Tabla de contenido

Idioma/Language.....	74
Ajustes TV.....	75
Cargar con ordenador.....	76
Cambiar selección Av/TV.....	78
Rest. num. archivos.....	78
Adverten de parpad.....	79
Carga de Eye-Fi.....	80
Invertir indicadores.....	80
Restaurar todo.....	81
Versión firmware.....	84
<b>Mensajes de error.....</b>	<b>85</b>
<b>Nombres de carpetas y archivos.....</b>	<b>90</b>
<b>Accesorios opcionales.....</b>	<b>92</b>

---

---

## Observaciones técnicas e índice..... 1

---

---

<b>Cuidados de los productos.....</b>	<b>2</b>
La cámara.....	2
La batería.....	3
Cargador con adaptador de CA.....	4
Las tarjetas de memoria.....	5
<b>Cuidados de la cámara.....</b>	<b>6</b>
Limpieza.....	6
Almacenamiento.....	6
<b>Solución de problemas.....</b>	<b>7</b>
<b>ACUERDO DE LICENCIA DE USUARIO PARA LOS DATOS DE LOS NOMBRES DE LAS UBICACIONES.....</b>	<b>15</b>
<b>Especificaciones.....</b>	<b>19</b>
Estándares admitidos.....	22
<b>Índice alfabético.....</b>	<b>24</b>

# Partes de la cámara y funciones principales

## Cuerpo de la cámara

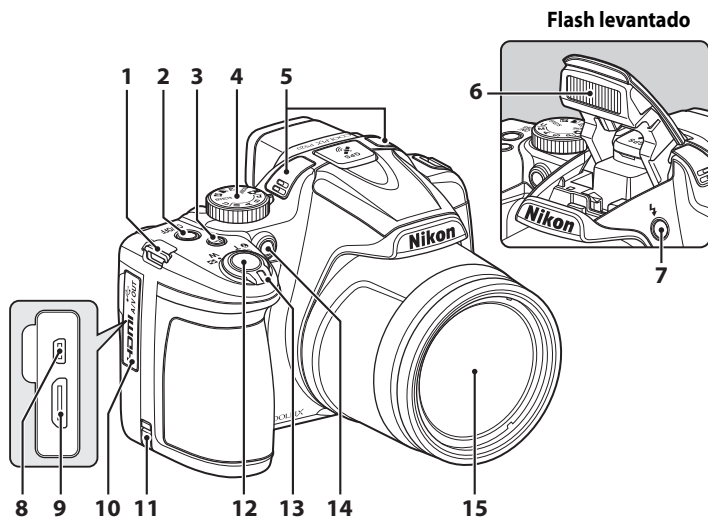

<b>1</b>	Ojal para la correa de la cámara.....	6
<b>2</b>	Interruptor principal/indicador de encendido.....	23
<b>3</b>	Botón <b>Fn</b> (función).....	4
<b>4</b>	Dial de modo.....	26
<b>5</b>	Micrófono (estéreo).....	85, 92
<b>6</b>	Flash.....	56
<b>7</b>	Botón  (apertura del flash).....	56
<b>8</b>	Conector de audio vídeo/USB.....	18, 87
<b>9</b>	Conector mini-HDMI (Tipo C).....	87
<b>10</b>	Tapa del conector.....	18, 87

<b>11</b>	Tapa del conector a la red eléctrica (para un adaptador de CA opcional).....	92
<b>12</b>	Disparador.....	3, 30
<b>13</b>	Control del zoom.....	29
	<b>W</b> : Gran angular.....	29
	<b>T</b> : Teleobjetivo.....	29
	: Reproducción de miniaturas.....	83
<b>14</b>	: Zoom de reproducción.....	82
	: Ayuda.....	36
<b>14</b>	Luz del disparador automático.....	59
<b>14</b>	Luz de ayuda de AF.....	104
<b>15</b>	Objetivo	

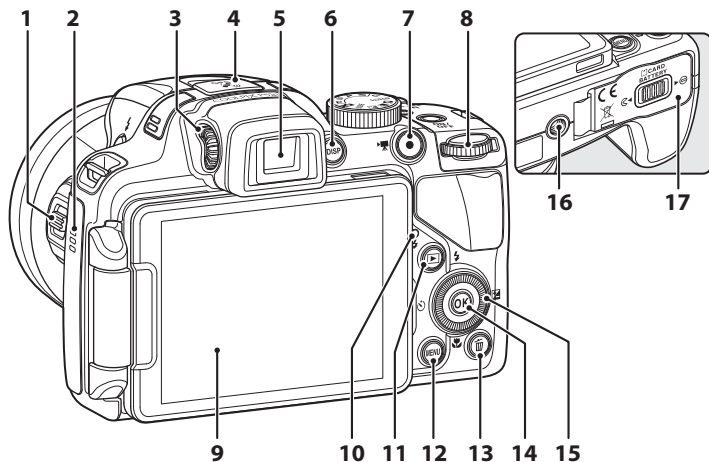











<b>1</b>	Control lateral del zoom.....104
	<b>W</b> : Gran angular.....29
	<b>T</b> : Teleobjetivo.....29
<b>2</b>	Altavoz.....85, 97, 104
<b>3</b>	Control de ajuste dióptrico.....8
<b>4</b>	Antena GPS.....99
<b>5</b>	Visor electrónico.....8
<b>6</b>	Botón <b>DISP</b> (visualización).....9
<b>7</b>	Botón <b>●</b> ( <b>▶</b> grabación de vídeo)
	.....32, 92
<b>8</b>	Dial de control.....3, 5, 49
<b>9</b>	Pantalla.....12, 26







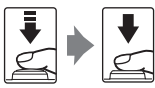

<b>10</b>	Indicador de carga.....18, 77
	Indicador de flash.....56
<b>11</b>	Botón <b>▶</b> (reproducir).....32, 97
<b>12</b>	Botón <b>MENU</b> (menú).....10
<b>13</b>	Botón <b>🗑️</b> (borrar).....33, 97
<b>14</b>	Botón <b>Ⓞ</b> (aplicar selección).....3, 5
<b>15</b>	Multiselector giratorio (multiselector)*.....3, 5
<b>16</b>	Rosca para el trípode
<b>17</b>	Tapa del compartimento de la batería/ ranura para tarjeta de memoria.....16, 20

\* El multiselector giratorio también se denomina “multiselector” en este manual.



## Funciones principales de los controles

### Para el disparo

Control	Función principal	
 Dial de modo	Cambia el modo de disparo.	26
 Control del zoom	Se gira hacia <b>T</b> (Q) (posición de zoom de teleobjetivo) para acercar una imagen, y se gira hacia <b>W</b> (E) (posición gran angular) para alejar una imagen.	29
 Multiselector giratorio	<ul style="list-style-type: none"> <li>Mientras se muestra la pantalla de disparo: permite mostrar la pantalla ajustes de  (modo de flash) pulsando arriba (▲), de  (disparador automático/temporizador de sonrisa) pulsando izquierda (◀), de  (modo enfoque) pulsando abajo (▼) y de  (compensación de exposición) pulsando derecha (▶).</li> <li>Cuando el modo de disparo es <b>A</b> o <b>M</b>: gire el multiselector giratorio para ajustar el valor de diafragma.</li> <li>Mientras se muestra la pantalla de ajustes: permite seleccionar los elementos con ▲, ▼, ◀ o ▶ o girando el multiselector giratorio; realice la selección pulsando el botón <b>OK</b>.</li> </ul>	55 49, 51 10
 Dial de control	<ul style="list-style-type: none"> <li>Cuando el modo de disparo es <b>P</b>: permite ajustar el programa flexible.</li> <li>Cuando el modo de disparo es <b>S</b> o <b>M</b>: permite ajustar la velocidad de obturación.</li> <li>Mientras se muestra la pantalla de ajustes: permite seleccionar un elemento.</li> </ul>	49 51 10
 MENU Botón (menú)	Permite mostrar u ocultar el menú.	10
 Disparador	<p>Cuando se pulsa hasta la mitad (es decir, si deja de pulsar cuando nota una ligera resistencia): ajusta el enfoque y la exposición.</p> <p>Cuando se pulsa por completo (es decir, si se pulsa el botón hasta el fondo del recorrido): abre el obturador.</p>	30

Control	Función principal	
 Botón  (grabación de vídeo)	Inicia y detiene la grabación de vídeo.	92
 Botón <b>Fn</b> (función)	Cuando el modo de disparo es <b>P.S.A.M</b> o <b>U</b> : Permite mostrar o cerrar menús de ajuste como <b>Continuo</b> o <b>Reducc. vibraciones</b> .	71
 Control lateral del zoom	Realiza la función asignada con <b>Asig. control lateral zoom</b> .	29, 104
 Botón <b>DISP</b> (visualización)	Permite cambiar la información visualizada en la pantalla.	9
 Botón de reproducir	Permite reproducir las imágenes.	32
 Botón de borrar	Permite borrar la última imagen guardada.	33

## Para la reproducción

Control	Función principal	
 Botón de reproducir	<ul style="list-style-type: none"> <li>Cuando la cámara esté apagada, mantenga pulsado este botón para encender la cámara en el modo de reproducción.</li> <li>Permite volver al modo de disparo.</li> </ul>	23 32
 Control del zoom	<ul style="list-style-type: none"> <li>Amplía la imagen cuando se gira hacia <b>T</b> (Q); muestra las miniaturas o el calendario cuando se gira hacia <b>W</b> (M).</li> <li>Ajusta el volumen de las anotaciones de voz y la reproducción de vídeo.</li> </ul>	82, 83 85, 97

Control	Función principal	
 Multiselector giratorio	<ul style="list-style-type: none"> <li>Mientras se muestra la pantalla de reproducción: permite cambiar la imagen mostrada pulsando arriba (▲), izquierda (◀), abajo (▼), derecha (▶), o girando el multiselector giratorio.</li> <li>Mientras se muestra la pantalla de ajustes: permite seleccionar un elemento pulsando ▲, ▼, ◀ o ▶ o girando el multiselector giratorio.</li> <li>Mientras se muestra la imagen ampliada: permite mover la posición de visualización.</li> </ul>	32  10  82
 Botón de aplicación de selección	<ul style="list-style-type: none"> <li>Muestra imágenes individuales de una secuencia a pantalla completa.</li> <li>Permite desplazar una imagen grabada con Panorama sencillo.</li> <li>Permite reproducir videos.</li> <li>Permite pasar de la visualización de miniaturas o imágenes ampliadas al modo de reproducción a pantalla completa.</li> <li>Mientras se muestra la pantalla de ajustes, aplique la selección.</li> </ul>	32,  8 43,  5 97 83  10
 Dial de control	Permite cambiar la relación de ampliación de una imagen ampliada.	82
 Botón <b>MENU</b> (menú)	Permite mostrar u ocultar el menú.	10
 Botón de borrar	Permite borrar imágenes.	33
 Botón <b>DISP</b> (visualización)	Permite cambiar la información visualizada en la pantalla.	9
 Disparador	Permite volver al modo de disparo.	-
 Botón ● (▶) grabación de vídeo)		

## Colocación de la correa de la cámara y la tapa del objetivo

Fije la tapa del objetivo LC-CP24 a la correa, y a continuación fije la correa a la cámara.

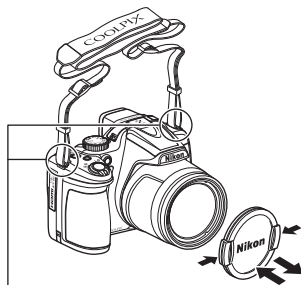
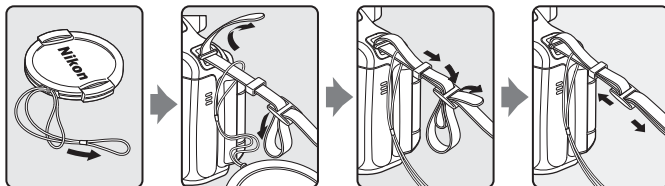

Fije la correa en dos puntos.

### ✓ Tapa del objetivo

- Retire la tapa del objetivo antes de tomar una imagen.
- Coloque la tapa del objetivo en la cámara para proteger el objetivo cuando no esté tomando imágenes; por ejemplo, al transportar la cámara o cuando está apagada.
- No coloque nada en el objetivo, excepto la tapa del objetivo.



## Apertura y ajuste del ángulo de la pantalla

La orientación e inclinación de la pantalla en la cámara se puede modificar. Esto resulta útil cuando se dispara con la cámara en una posición alta o baja, o cuando se realizan autorretratos.

Para el disparo normal, coloque la pantalla contra la cámara mirando hacia fuera (③).

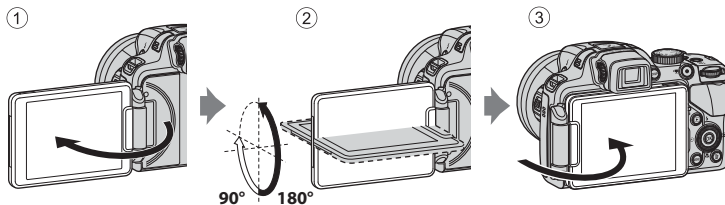

Cuando no esté usando ni transportando la cámara, coloque la pantalla mirando hacia el cuerpo de la cámara para evitar que sufra arañazos o se ensucie.



### ✓ Observación sobre la pantalla

Cuando mueva la pantalla, no ejerza demasiada fuerza y gírela lentamente dentro de los límites de ajuste de la pantalla para no dañar la conexión.

### ✍ Más información

Consulte "Uso del visor" (📖8) para obtener información adicional.

## Uso del visor

Utilice el visor para encuadrar imágenes si la luz intensa impide ver correctamente la pantalla.

Cuando se guarda la pantalla en la cámara mirando hacia dentro, la imagen que se visualizaba en la pantalla aparece en el visor.

- No es posible encender el visor y la pantalla a la vez.
- Mientras se está usando el visor, el indicador de encendido (verde) se ilumina.

Cuando resulta difícil ver la imagen en el visor, ajuste el control de ajuste dióptrico mientras mira a través del visor.

- Tenga cuidado de no arañarse los ojos con los dedos o las uñas.

Control de ajuste dióptrico

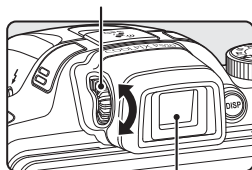

Visor



## Cambio de la pantalla (botón DISP)

Pulse el botón **DISP** (visualización) para cambiar la información visualizada en la pantalla al disparar y reproducir imágenes.

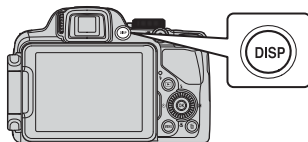

### Para el disparo

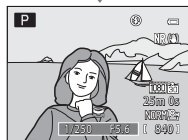

**Información en pantalla**  
Se muestra la imagen y la información de disparo.

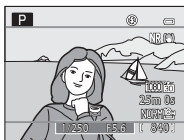

**Recuadro de vídeo**  
Se muestra el tamaño de la imagen de vídeo con un recuadro.



**Información oculta**  
Se muestra solo la imagen.

### Para la reproducción

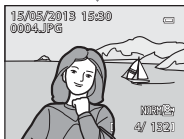

**Información de la foto en pantalla**  
Se muestra la imagen y la información de la foto.

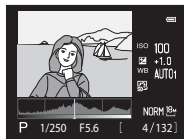

**Información de nivel de tono\***  
(excluyendo vídeos)  
Se muestra un histograma, información de nivel de tono e información de disparo.



**Información oculta**  
Se muestra solo la imagen.

\* Consulte 15 para obtener información adicional sobre la información de nivel de tono.



### Visualizaciones de histograma y cuadrícula para el disparo

Las opciones de visualización de la pantalla se pueden modificar en **Config. pantalla** en el menú de configuración ( 103). En las opciones de pantalla están disponibles el histograma y la cuadrícula.

# Operaciones básicas de menú

Cuando aparezca el menú se podrán cambiar diversos ajustes.

## 1 Pulse el botón MENU.

- Se muestra el menú que coincide con el estado de la cámara, como por ejemplo el modo de disparo o de reproducción.

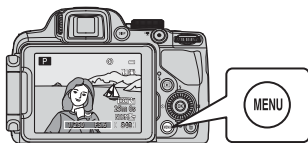

## 2 Utilice el multiselector para seleccionar un elemento del menú.

- ▲ o ▼: seleccione un elemento arriba o abajo. Se puede seleccionar un elemento girando el multiselector.
- ◀ o ▶: seleccione un elemento a la derecha o la izquierda o desplácese entre los niveles de menú.
- OK: aplique una selección. Si pulsa el botón ▶ también se aplica la selección.
- Consulte "Cambio entre pestañas de menús" (11) para obtener información adicional.



Aplicar la selección

## 3 Después de finalizar los ajustes, pulse el botón MENU o el disparador.

- Pulse el disparador para mostrar la pantalla de disparo.

### Observación sobre el funcionamiento del dial de control cuando se muestran los menús

Si se gira el dial de control cuando se muestran los menús, se pueden cambiar los valores de ajuste de un elemento seleccionado. Algunos valores de ajuste no se pueden modificar utilizando el dial de control.

## Cambio entre pestañas de menús

Para mostrar un menú diferente, como el menú de configuración (📖103), utilice el multiselector para cambiar a otra pestaña.

### Pestañas



Pulse ◀ para desplazarse hasta la pestaña.

Pulse ▲ o ▼ para seleccionar una pestaña y pulse el botón OK o ▶ para aplicar la selección.

## Tipos de pestañas

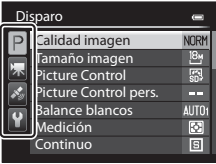
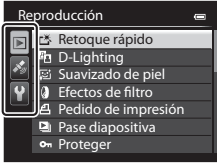
Para el disparo	Para la reproducción
	
<p><b>Pestaña P:</b> Se muestran los ajustes disponibles para el modo de disparo seleccionado actualmente (📖27). Según el modo de disparo seleccionado actualmente, el icono de pestaña que se muestre será diferente.</p> <p><b>Pestaña 📷:</b> Se muestran los ajustes para la grabación de vídeo.</p> <p><b>Pestaña 📶:</b> Se muestran los ajustes del menú de opciones de GPS (📖101).</p>	<p><b>Pestaña ▶:</b> Se muestran los ajustes disponibles para el modo de reproducción.</p>
<p><b>Pestaña Y:</b> Se muestra el menú de configuración (📖103), desde el que se pueden cambiar los ajustes generales.</p>	

# Pantalla

La información que se muestra en la pantalla durante el disparo y la reproducción cambia dependiendo de los ajustes de la cámara y del estado de uso. Pulse el botón **DISP** (visualización) para ocultar o mostrar la información en la pantalla (19).

## Para el disparo

Partes de la cámara y funciones principales

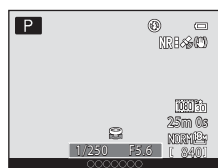
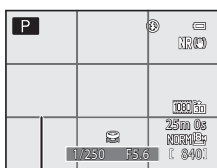
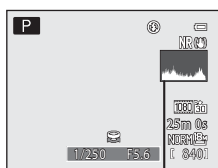
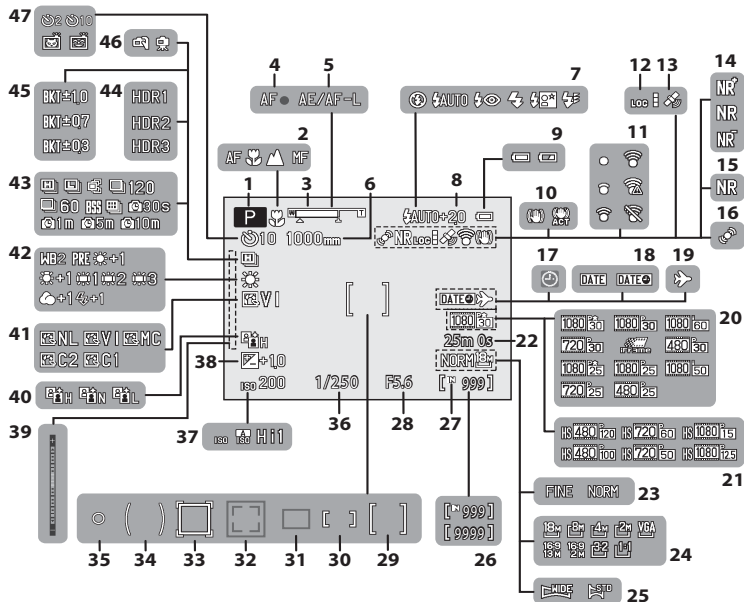

<b>1</b>	Modo de disparo .....	26, 27	<b>28</b>	Valor de diafragma .....	49
<b>2</b>	Modo de enfoque.....	63	<b>29</b>	Zona de enfoque (para centro) .....	69, 81
<b>3</b>	Indicador de zoom .....	29, 63	<b>30</b>	Zona de enfoque (para manual).....	41, 42, 69
<b>4</b>	Indicador de enfoque.....	31	<b>31</b>	Zona de enfoque (para automático, AF detector destino).....	31, 69, 79
<b>5</b>	Indicador AE/AF-L.....	45, 	<b>32</b>	Zona de enfoque (para detección de rostros, detección de mascotas).....	44, 60, 69, 80
<b>6</b>	Memoria de zoom .....	69	<b>33</b>	Zona de enfoque (para seguimiento de sujeto) .....	69
<b>7</b>	Modo de flash.....	57	<b>34</b>	Zona ponderada central.....	68
<b>8</b>	Comp. exposic. flash.....	69	<b>35</b>	Zona de medición puntual .....	68
<b>9</b>	Indicador del nivel de batería.....	22	<b>36</b>	Velocidad de obturación .....	49
<b>10</b>	Icono de Reducc. vibraciones.....	104	<b>37</b>	Sensibilidad ISO.....	69
<b>11</b>	Indicador de comunicación de Eye-Fi .....	106, 	<b>38</b>	Valor de compensación de exposición.....	64
<b>12</b>	Visualización de registro.....	102	<b>39</b>	Indicador de exposición.....	51
<b>13</b>	Recepción GPS.....	100	<b>40</b>	D-Lighting activo .....	69
<b>14</b>	Filtro de reducc. de ruido .....	69	<b>41</b>	COOLPIX Picture Control .....	68
<b>15</b>	Ráfaga reducc. de ruido.....	38	<b>42</b>	Balance blancos .....	68
<b>16</b>	Icono de Detección de movim.....	104	<b>43</b>	Modo de disparo continuo.....	44, 68
<b>17</b>	Indicador de “fecha no ajustada” .....	25, 103	<b>44</b>	Contraluz (HDR).....	38
<b>18</b>	Impresión fecha.....	103	<b>45</b>	Horquillado exposición .....	69
<b>19</b>	Indicador de Destino del viaje .....	103	<b>46</b>	A pulso/Trípode .....	37, 40
<b>20</b>	Opcio. vídeo (vídeos de velocidad normal) .....	96	<b>47</b>	Disparador automático.....	59
<b>21</b>	Opcio. vídeo (vídeos HS) .....	96	<b>48</b>	Temporizador sonrisa .....	60
<b>22</b>	Duración del vídeo .....	92, 	<b>49</b>	Disp.auto retr.mascotas .....	44
<b>23</b>	Calidad imagen.....	72	<b>48</b>	Ver/ocultar histogramas.....	103, 
<b>24</b>	Tamaño imagen .....	73	<b>49</b>	Ver/ocultar cuadrícula.....	103, 
<b>25</b>	Panorama sencillo.....	43	<b>50</b>	Información del nombre de la ubicación (información sobre los puntos de interés (POI)).....	102
<b>26</b>	Número de exposiciones restantes (fotografías) .....	22, 74			
<b>27</b>	Indicador de memoria interna .....	22, 92			

## Para la reproducción

Pantalla completa (📖32)

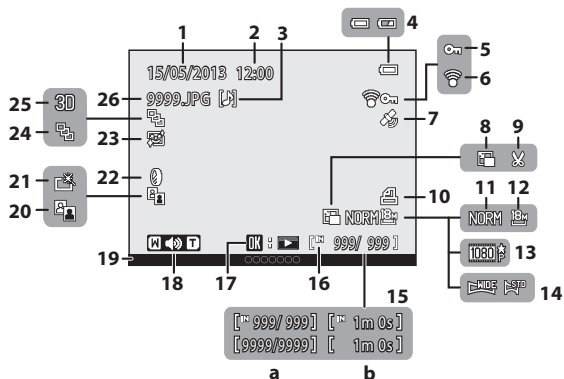

<b>1</b>	Fecha de grabación.....	24	<b>16</b>	Indicador de memoria interna.....	32
<b>2</b>	Hora de grabación .....	24	<b>17</b>	Guía de reproducción de Panorama sencillo.....	5
<b>3</b>	Indicador de anotación de voz.....	85	<b>17</b>	Guía de reproducción de secuencia.....	8
<b>4</b>	Indicador del nivel de batería .....	22	<b>18</b>	Guía de reproducción de vídeo .....	97
<b>5</b>	Icono de proteger .....	84	<b>18</b>	Indicador del volumen.....	85, 97
<b>6</b>	Indicador de comunicación de Eye-Fi.....	106, 80	<b>19</b>	Información del nombre de la ubicación (información sobre los puntos de interés (POI)).....	102
<b>7</b>	Indicador de información del GPS grabada .....	100	<b>20</b>	Icono de D-Lighting .....	84
<b>8</b>	Imagen pequeña.....	84, 15	<b>21</b>	Icono de retoque rápido.....	84
<b>9</b>	Recorte.....	82, 16	<b>22</b>	Icono de efectos de filtro.....	84
<b>10</b>	Icono de pedido de impresión .....	84	<b>23</b>	Icono de suavizado de piel.....	84
<b>11</b>	Calidad imagen.....	72	<b>24</b>	Visualización de secuencia (cuando está ajustado <b>Imágenes individuales</b> )....	8
<b>12</b>	Tamaño imagen.....	73	<b>25</b>	Indicador de imagen en 3D.....	45
<b>13</b>	Opcio. vídeo.....	92, 96	<b>26</b>	Número y tipo de archivo.....	90
<b>14</b>	Indicador de Panorama sencillo.....	43			
<b>15</b>	(a) Número de imagen actual/ número total de imágenes.....	32			
	(b) Duración del vídeo.....	97			

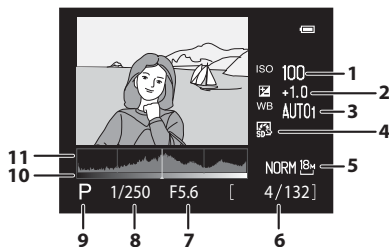

Pantalla de información de nivel de tono<sup>1</sup> (📖9)

<b>1</b>	Sensibilidad ISO.....	69	<b>7</b>	Valor de diafragma.....	31
<b>2</b>	Valor de compensación de exposición....	64	<b>8</b>	Velocidad de obturación .....	31
<b>3</b>	Balance blancos.....	68	<b>9</b>	Modo de disparo <sup>2</sup> .....	27
<b>4</b>	COOLPIX Picture Control.....	68	<b>10</b>	Nivel de tono <sup>3</sup>	
<b>5</b>	Calidad imagen/Tamaño imagen.....	72	<b>11</b>	Histograma <sup>4</sup>	
<b>6</b>	Número de imagen actual/ número total de imágenes.....	32			

<sup>1</sup> Puede comprobar la pérdida de detalle con contraste en las altas luces y las sombras a partir del histograma que se muestra, o la visualización del parpadeo para cada nivel de tono. Esta información sirve de orientación al ajustar el brillo de la imagen mediante funciones como la compensación de exposición.

<sup>2</sup> En pantalla se muestra **P** cuando está seleccionado el modo de disparo **SCENE**, **EFFECTS** o **P**.

<sup>3</sup> El nivel de tono indica el nivel de brillo. Cuando se selecciona el nivel de tono a comprobar, al girar el multiselector o al pulsar ◀ o ▶ la zona de la imagen que corresponde al nivel de tono seleccionado parpadeará. Pulse ▲ o ▼ en el multiselector para ver la imagen siguiente o anterior.

<sup>4</sup> Un histograma es un gráfico que muestra la distribución de los tonos de una imagen. El eje horizontal corresponde al brillo de los píxeles y muestra tonos oscuros a la izquierda y tonos claros a la derecha. El eje vertical muestra el número de píxeles.

# Funcionamiento básico del disparo y la reproducción

## Preparativos - 1 Introducción de la batería

- 1** Abra la tapa del compartimento de la batería/  
ranura para tarjeta de memoria.

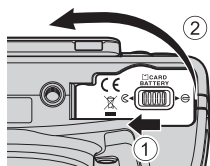

- 2** Introduzca la batería (batería recargable de ion de litio EN-EL5) incluida.

- Utilice la batería para empujar el bloqueo de color naranja de la batería en la dirección indicada por la flecha (1) e introduzca completamente la batería (2).
- Cuando la batería queda completamente introducida, el bloqueo de la batería fija la batería correctamente.

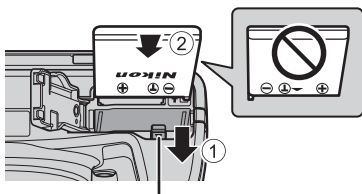

Bloqueo de la batería

### Introducción correcta de la batería

**Si se introduce la batería al revés o por el lado contrario se podría dañar la cámara.**

Compruebe que la batería se coloca con la orientación correcta.

- 3** Cierre la tapa del compartimento de la batería/  
ranura para tarjeta de memoria.

- Cargue la batería antes de usarla por primera vez o cuando su nivel de carga sea bajo (18).

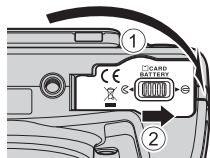

## Extracción de la batería

Apague la cámara (📖23) y compruebe que el indicador de encendido y la pantalla están apagados antes de abrir la tapa del compartimento de la batería/ranura para tarjeta de memoria.

Para expulsar la batería, abra la tapa del compartimento de la batería/ranura para tarjeta de memoria y deslice el bloqueo de color naranja de la batería en la dirección que se muestra (①).

A continuación, extraiga la batería en línea recta (②).

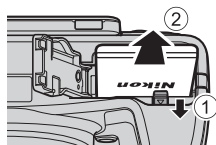

### ✓ Advertencia de alta temperatura

La cámara, la batería y la tarjeta de memoria pueden estar calientes justo después de usar la cámara. Tenga cuidado al retirar la batería o la tarjeta de memoria.

### ✓ Observaciones sobre la batería

- Asegúrese de leer y seguir estrictamente las advertencias descritas en "Seguridad" (📖vi) antes de utilizar la batería.
- Asegúrese de leer y seguir las advertencias descritas en "La batería" (🔋3) antes de utilizar la batería.

## Preparativos - 2 Carga de la batería

### 1 Prepare el cargador con adaptador de CA EH-69P.

Si se incluye un adaptador de conexión\* con la cámara, conéctelo al enchufe del cargador con adaptador de CA. Empuje el adaptador de conexión con firmeza hasta quede correctamente ajustado en su sitio. Una vez que el adaptador y el cargador están conectados, la cámara puede resultar dañada si se intenta extraer el adaptador de conexión con fuerza.

\* La forma del adaptador de conexión varía en función del país o región donde se haya comprado la cámara.

El cargador con adaptador de CA se suministra con el adaptador de conexión en Argentina y Corea.

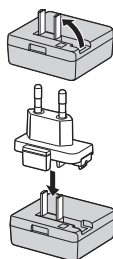

### 2 Asegúrese de que la batería se encuentra en la cámara y, a continuación, conecte la cámara al cargador con adaptador de CA siguiendo la secuencia ① a ③.

- No encienda la cámara.
- Al conectar el cable, asegúrese de que el enchufe tiene la orientación correcta. No aplique fuerza al conectar el cable a la cámara. Para desconectar el cable, no tire del enchufe en diagonal.

#### Indicador de carga

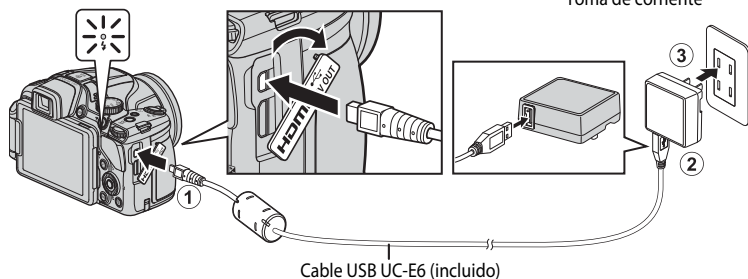

- Al comenzar la carga, el indicador de carga destella lentamente en verde.
- El tiempo de carga de una batería completamente descargada es de aproximadamente 4 horas y 30 minutos.
- El indicador de carga se apaga cuando la batería está completamente cargada.
- Consulte "Explicación del indicador de carga" (19) para obtener información adicional.

### 3 Desconecte el cargador con adaptador de CA de la toma de corriente y, a continuación, desconecte el cable USB.

## Explicación del indicador de carga

Estado	Descripción
Parpadeo lento (verde)	La batería está cargando.
Apagado	La batería no está cargando. Cuando la carga ha finalizado, el indicador de carga que parpadea lentamente en verde se detiene y se apaga.
Parpadeo rápido (verde)	<ul style="list-style-type: none"> <li>La temperatura ambiente no es la adecuada para la carga. Cargue la batería en el interior con una temperatura ambiente de 5 °C a 35 °C (41 °F a 95 °F).</li> <li>El cable USB o el cargador con adaptador de CA no está conectado correctamente, o hay un problema con la batería. Desconecte el cable USB o desconecte el cargador con adaptador de CA y vuelva a conectarlo de nuevo, o cambie la batería.</li> </ul>

### Observaciones sobre el cargador con adaptador de CA

- Asegúrese de leer y seguir estrictamente las advertencias descritas en "Seguridad" (📖vi) antes de utilizar el cargador con adaptador de CA.
- Asegúrese de leer y seguir estrictamente las advertencias descritas en "Cargador con adaptador de CA" (🔌4) antes de utilizarlo.

### Carga utilizando un ordenador o un cargador de la batería

- La batería recargable de ion de litio EN-EL5 también se puede cargar conectando la cámara a un ordenador (📖87, 105).
- La EN-EL5 se puede cargar sin usar la cámara utilizando el cargador de la batería MH-61 (disponible por separado; 🔌92).

### Uso de la cámara durante la carga

La cámara no se enciende mientras el cargador con adaptador de CA está conectado incluso si se pulsa el interruptor principal. Pulse el botón  (reproducción) para encender la cámara en el modo de reproducción y reproducir las imágenes. No es posible realizar disparos.

### Alimentación de CA

- Es posible tomar y reproducir imágenes mientras se está utilizando el adaptador de CA EH-62A (disponible por separado; 🔌92) para alimentar la cámara desde una toma de corriente.
- En ningún caso se debe utilizar otra marca ni modelo de adaptador de CA que no sea el EH-62A. El incumplimiento de esta precaución podría producir sobrecalentamiento o daños en la cámara.

## Preparativos - 3 Introducción de una tarjeta de memoria

- 1** Compruebe que el indicador de encendido y la pantalla están apagados y abra la tapa del compartimento de la batería/ranura para tarjeta de memoria.

- Compruebe que la cámara está apagada antes de abrir la tapa.

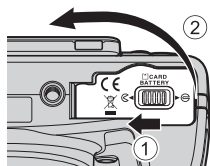

- 2** Introduzca la tarjeta de memoria.

- Deslice la tarjeta de memoria hasta que quede fija en su lugar con un clic.

**✓** **Introducción correcta de la tarjeta de memoria**

Si la tarjeta de memoria se introduce al revés o por el lado contrario, se podría dañar la cámara o la tarjeta de memoria. Compruebe que la tarjeta de memoria se coloca con la orientación correcta.

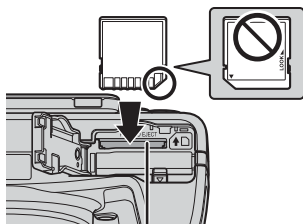

Ranura para tarjeta de memoria

- 3** Cierre la tapa del compartimento de la batería/ranura para tarjeta de memoria.

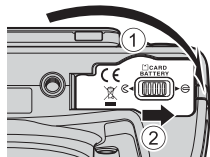

**✓** **Formateo de una tarjeta de memoria**

- La primera vez que introduzca en esta cámara una tarjeta de memoria utilizada en otro dispositivo, asegúrese de formatearla con esta cámara.
- **Cuando se formatea una tarjeta de memoria se borran permanentemente todos los datos guardados en la tarjeta.** Asegúrese de copiar cualquier dato que desee conservar antes de formatear la tarjeta de memoria.
- Para formatear una tarjeta de memoria, introduzca la tarjeta de memoria en la cámara, pulse el botón **MENU** y seleccione **Format. tarjeta** en el menú de configuración (📖103).

**✓** **Observación sobre las tarjetas de memoria**

Consulte la documentación suministrada con la tarjeta de memoria, así como "Las tarjetas de memoria" (🔧5) en "Cuidados de los productos".

## Extracción de tarjetas de memoria

Antes de abrir la tapa del compartimento de la batería/ranura para tarjeta de memoria, apague la cámara y asegúrese de que el indicador de encendido y la pantalla están apagados. Empuje la tarjeta de memoria ligeramente hacia dentro con el dedo (1) para expulsarla parcialmente y, después, tire de ella en línea recta (2).

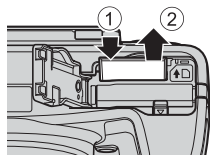

## Advertencia de alta temperatura

La cámara, la batería y la tarjeta de memoria pueden estar calientes justo después de usar la cámara. Tenga cuidado al retirar la batería o la tarjeta de memoria.

## Memoria interna y tarjetas de memoria

Los datos de la cámara, incluyendo imágenes y vídeo, se pueden guardar en la memoria interna de la cámara (15 MB aproximadamente) o en una tarjeta de memoria. Para usar la memoria interna de la cámara para el disparo o la reproducción, retire antes la tarjeta de memoria.

## Tarjetas de memoria aprobadas

Las siguientes tarjetas de memoria Secure Digital (SD) se han comprobado y aprobado para su uso en esta cámara.

- Si se graba un vídeo en una tarjeta de memoria, se recomienda usar una tarjeta de memoria SD con una clasificación de velocidad 6 o superior. Si la velocidad de transferencia de la tarjeta es lenta, es posible que la grabación del vídeo finalice inesperadamente.

	Tarjetas de memoria SD	Tarjetas de memoria SDHC <sup>2</sup>	Tarjetas de memoria SDXC <sup>3</sup>
SanDisk	2 GB <sup>1</sup>	4 GB, 8 GB, 16 GB, 32 GB	64 GB, 128 GB
TOSHIBA	2 GB <sup>1</sup>	4 GB, 8 GB, 16 GB, 32 GB	64 GB
Panasonic	2 GB <sup>1</sup>	4 GB, 8 GB, 16 GB, 32 GB	64 GB
Lexar	-	4 GB, 8 GB, 16 GB, 32 GB	64 GB, 128 GB

- 1 Antes de utilizar un lector de tarjetas o un dispositivo similar, compruebe que el dispositivo admite tarjetas de 2 GB.
- 2 Compatible con SDHC. Antes de utilizar un lector de tarjetas o un dispositivo similar, compruebe que el dispositivo es compatible con tarjetas SDHC.
- 3 Compatible con SDXC. Antes de utilizar un lector de tarjetas o un dispositivo similar, compruebe que el dispositivo es compatible con tarjetas SDXC.

- Póngase en contacto con el fabricante para obtener información adicional sobre las tarjetas anteriores.



## Paso 1 Encienda la cámara

### 1 Abra la pantalla y retire la tapa del objetivo.

- Consulte "Apertura y ajuste del ángulo de la pantalla" (📖7) para obtener información adicional.

### 2 Pulse el interruptor principal para encender la cámara.

- **Si enciende la cámara por primera vez, consulte "Ajuste del idioma, la fecha y la hora de la pantalla"** (📖24).
- El objetivo sale y la pantalla se enciende.

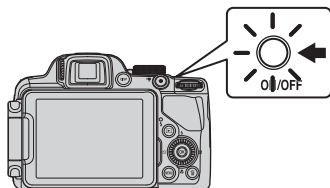

### 3 Compruebe el nivel de la batería y el número de exposiciones restantes.

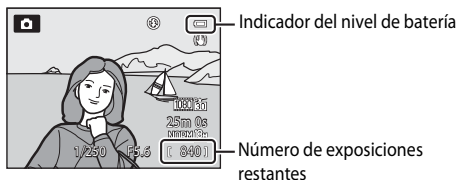

#### Nivel de batería

Indicador	Descripción
	Nivel de batería alto.
	Nivel de batería bajo. Prepárese para cargar o sustituir la batería.
<b>Batería agotada.</b>	No se pueden tomar imágenes. Cargue o sustituya la batería.



#### Número de exposiciones restantes

Se muestra el número de exposiciones restantes.

- Cuando no se introduce una tarjeta de memoria, se muestra y las imágenes se graban en la memoria interna (aprox. 15 MB).
- El número de imágenes que se puede guardar depende de la capacidad restante de la memoria interna o de la tarjeta de memoria, de la calidad de imagen y del tamaño de imagen (📖72).
- El número de exposiciones restantes que se muestra en la ilustración difiere del valor real.





## Encendido y apagado de la cámara

- Cuando se enciende la cámara, el indicador de encendido (verde) se ilumina y la pantalla se enciende (el indicador de encendido se apaga cuando se enciende la pantalla).
- Si se pulsa el interruptor principal con la pantalla cerrada y mirando hacia dentro, el indicador de encendido (verde) y el visor se iluminarán.
- Para apagar la cámara, pulse el interruptor principal. Tanto la pantalla como el indicador de encendido se apagan.
- Para encender la cámara en el modo de reproducción, mantenga pulsado el botón  (reproducción). En ese momento el objetivo no sale.
- Cuando la opción **Grabar datos GPS** del menú de **Opciones GPS** está ajustada en **Encendido**, las funciones del GPS seguirán funcionando a los intervalos especificados aunque se apague la cámara (99).

### **Función de ahorro de energía (Desconexión aut.)**

Si no se realiza ninguna operación durante un rato, la pantalla se apagará, la cámara pasará al modo de reposo y el indicador de encendido parpadeará. Si no se realiza ninguna operación durante otros 3 minutos, la cámara se apagará automáticamente.

- Para encender de nuevo la pantalla en el modo de reposo, realice una de las operaciones siguientes.
  - Pulse el interruptor principal, el disparador, el botón , o el botón .
  - Gire el dial de modo.
- El tiempo que transcurre antes de que la cámara entre en el modo de reposo se puede cambiar con **Desconexión aut.** en el menú de configuración (103).
- De forma predeterminada, la cámara pasa al modo de reposo aproximadamente 1 minuto después de que use el modo de disparo o el modo de reproducción.
- Si está usando el adaptador de CA EH-62A (disponible por separado), la cámara pasa al modo de reposo después de 30 minutos. Este ajuste no se puede cambiar.

### **Nota sobre la duración de la batería**

La carga de la batería se agota más rápido de lo habitual cuando la cámara está grabando los datos de registro (102) o utilizando una conexión Wi-Fi.

### **Información en pantalla**

Pulse el botón **DISP** para seleccionar ocultar o mostrar la información de la foto o la información de disparo que se muestra en la pantalla (9).

## Ajuste del idioma, la fecha y la hora de la pantalla

La primera vez que se enciende la cámara aparece el diálogo de selección de idioma y de ajuste del reloj de la cámara.

- 1** Pulse ▲ o ▼ en el multiselector para elegir el idioma que desee y pulse el botón **OK**.

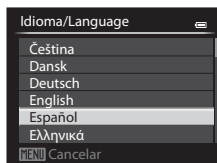

- 2** Pulse ▲ o ▼ para seleccionar **Sí** y pulse el botón **OK**.

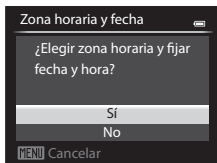

- 3** Pulse ◀ o ▶ para seleccionar la zona horaria local y pulse el botón **OK**.

- En zonas en las que el horario de verano está en vigor, pulse ▲ para activar la función de horario de verano. Se mostrará ☀. Para desactivar la función de horario de verano, pulse ▼.

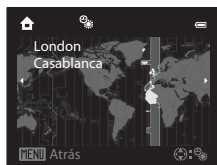

- 4** Pulse ▲ o ▼ para seleccionar el orden de visualización de la fecha y pulse el botón **OK** o ▶.

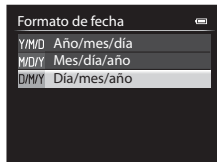

## 5 Pulse ▲, ▼, ◀ o ▶ para ajustar la fecha y la hora y pulse el botón OK.

- Elija un elemento: pulse ▶ o ◀ (en el orden siguiente: **D** (día) → **M** (mes) → **A** (año) → **hora** → **minuto**).
- Ajuste el contenido: pulse ▲ o ▼. También se pueden ajustar la fecha y la hora girando el multiselector o el dial de control.
- Confirme los ajustes: seleccione el campo de **minuto** y pulse el botón OK o ▶.

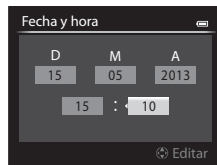

## 6 Pulse ▲ o ▼ para elegir Sí y pulse el botón OK.

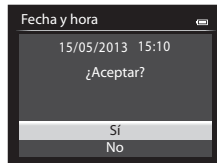

- Cuando termine de realizar los ajustes, el objetivo se extenderá y se mostrará la pantalla de disparo.



### Batería del reloj

- El reloj de la cámara recibe alimentación de una batería de reserva interna. La batería de reserva se carga tras unas 10 horas de carga cuando se introduce la batería principal en la cámara o cuando se conecta la cámara a un adaptador de CA opcional. La batería de reserva alimenta el reloj durante varios días.
- Si se agota la batería de reserva de la cámara, cuando encienda la cámara aparecerá la pantalla de ajuste de la fecha y la hora. Ajuste de nuevo la fecha y la hora. Consulte el paso 2 de "Ajuste del idioma, la fecha y la hora de la pantalla" (📖24) para obtener información adicional.

### Cambio del ajuste del idioma y del ajuste de fecha y hora



- Puede modificar estos ajustes con **Idioma/Language** y **Zona horaria y fecha** en el menú de configuración  (📖103).
- Si en el ajuste **Zona horaria** de **Zona horaria y fecha** en el menú de configuración  está activada la función de horario de verano, el reloj de la cámara se adelanta una hora, y cuando está desactivada se retrasa una hora.
- Si sale sin ajustar la fecha y la hora,  parpadea cuando se muestra la pantalla de disparo. Utilice el ajuste **Zona horaria y fecha** del menú de configuración para ajustar la fecha y la hora.

### Impresión de la fecha del disparo en las imágenes impresas



- Ajuste la fecha y la hora antes de disparar.
- Puede imprimir la fecha del disparo en las imágenes cuando las toma ajustando **Impresión fecha** en el menú de configuración.
- Si desea imprimir la fecha del disparo sin usar el ajuste **Impresión fecha**, imprima usando el software ViewNX 2 incluido (📖88).

## Paso 2 Seleccione un modo de disparo

Gire el dial de modo para seleccionar el modo de disparo.

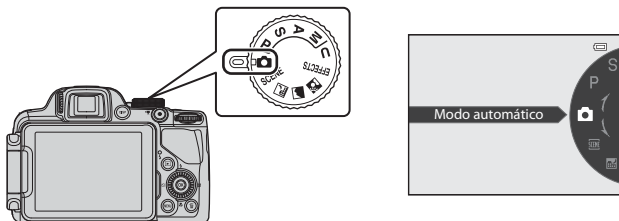
- A continuación se describe cómo se toman imágenes en el modo  (automático) por ejemplo. Gire el dial de modo hasta .



- La cámara cambia al modo  (automático) y el icono del modo de disparo cambia a .

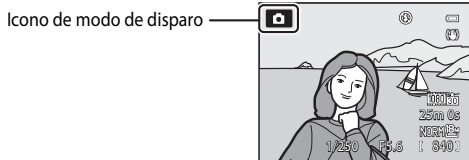

- Consulte "Pantalla" (12) para obtener información adicional.

### Observación sobre el flash

En situaciones donde se necesita flash, como por ejemplo en ubicaciones oscuras o con el sujeto a contraluz, asegúrese de subir el flash (56).

## Modos de disparo disponibles

### Modo **P, S, A, M** (📖49)

Elija estos modos para un mayor control de la velocidad de obturación y del valor de diafragma. Los ajustes del menú de disparo (📖67) disponibles sirven para adaptarse a las condiciones de disparo y el tipo de imagen que se desea tomar.

### Modo **U** User settings (configuración de usuario) (📖53)

Las combinaciones de ajustes que se utilizan con frecuencia para el disparo se pueden guardar. Los ajustes guardados pueden recuperarse inmediatamente para el disparo simplemente girando el dial de modo a **U**.

### Modo (automático) (📖35)

Permite disparar fácilmente con las operaciones básicas de la cámara sin ajustes adicionales.

### Modo **EFFECTS** Efectos especiales (📖47)

Es posible aplicar efectos a las imágenes durante el disparo.

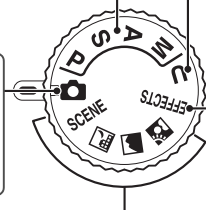

### Modo de escena (📖36)

Cuando se selecciona uno de los modos de escena, las imágenes se capturan usando los ajustes optimizados para la escena seleccionada.

**SCENE** (escena): seleccione la escena deseada que desea utilizar con el menú de escena, y los ajustes de la cámara se optimizarán automáticamente para la escena seleccionada.

En el modo selector automático de escenas, la cámara selecciona automáticamente el modo de escena más adecuado para facilitar el disparo.

- Para seleccionar una escena, gire primero el dial de modo a **SCENE** y pulse el botón **MENU**. Seleccione la escena deseada pulsando ▲ o ▼ en el multiselector y, a continuación, pulse el botón **OK**.

 (Paisaje nocturno): captura la atmósfera de paisajes nocturnos.

 (Paisaje): utilice este modo para paisajes urbanos y rurales intensos.

 (Contraluz): el flash se dispara cuando hay retroiluminación para evitar que el sujeto quede oculto en la sombra, o utilice la función HDR para disparar cuando hay zonas muy brillantes y zonas muy oscuras en el encuadre.

## Cambio de los ajustes al disparar

- Funciones que se pueden ajustar con el multiselector → 📖55
- Funciones que se pueden ajustar con el botón **MENU** (menú)
  - Menú de disparo → 📖67, 📖96
  - Menú de configuración → 📖103
- Funciones que se pueden ajustar con el botón Fn (función) → 📖71

## Paso 3 Encuadre una imagen

### 1 Prepare la cámara.

- Mantenga los dedos, el pelo, la correa y otros objetos apartados del objetivo, del flash, de la luz de ayuda de AF y del micrófono.

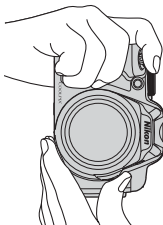
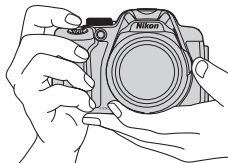

### 2 Encuadre la imagen.

- Apunte la cámara hacia el sujeto.

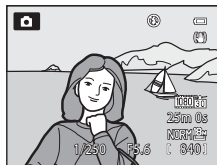

#### Visor

Utilice el visor para encuadrar imágenes () si la luz intensa impide ver correctamente la pantalla.

#### Uso de un trípode

- En las situaciones siguientes se recomienda el uso de un trípode para evitar los efectos producidos por las sacudidas de la cámara:
  - Cuando tome imágenes en ubicaciones oscuras con el flash bajado o en un modo en el que el flash esté desactivado.
  - Al disparar en la posición de zoom de teleobjetivo.
- Para tomar una imagen con la cámara fijada al trípode, ajuste **Reducc. vibraciones** del menú de configuración () en **Apagada**.

## Uso del zoom

Gire el control del zoom para activar el zoom óptico.



- Para acercar el sujeto de modo que ocupe una zona más amplia del encuadre, gire el control hacia **T** (posición de zoom de teleobjetivo).
- Para alejar el sujeto de modo que la zona visible del encuadre aumente, gire el control hacia **W** (posición de gran angular).
- Si se gira el control del zoom completamente en cualquier dirección, se ajustará el zoom rápidamente, mientras que si se gira parcialmente, el zoom se ajustará lentamente (excepto durante la grabación de vídeo).
- El zoom también se puede accionar girando el control lateral del zoom (📖2) hacia **T** o **W**.

La función del control lateral del zoom se puede ajustar con **Asig. control lateral zoom** en el menú de configuración (📖103).

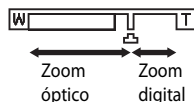
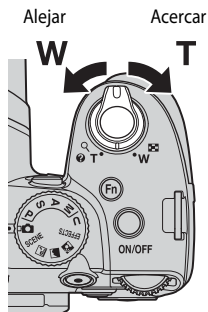
- Cuando se gira el control del zoom se muestra el ajuste de zoom en la parte superior de la pantalla.
- Si gira el control del zoom hacia **T** en la relación máxima del zoom óptico se activa el zoom digital, que puede aumentar hasta en aproximadamente 2x por encima de la ampliación máxima del zoom óptico.



### Zoom digital e interpolación

- Cuando se usa el zoom digital, la calidad de imagen comienza a deteriorarse si la posición del zoom aumenta por encima de la posición  de la barra de zoom. La posición  se desplaza hacia la derecha a medida que el tamaño de la imagen (📖73) se reduce.
- Si se usa **Zoom digital** en el menú de configuración (📖103), es posible ajustar el zoom digital para que no funcione.

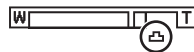

### Más información

- Consulte "Memoria de zoom" (📖69) para obtener información adicional.
- Consulte "Posición inicial del zoom" (📖69) para obtener información adicional.

## Paso 4 Enfoque y dispare

### 1 Pulse el disparador hasta la mitad para ajustar el enfoque.

- "Pulsar hasta la mitad" es la acción de pulsar ligeramente el disparador hasta que note resistencia y, después, mantener esa posición.
- Cuando el sujeto está enfocado, la zona de enfoque o el indicador de enfoque (📖12) se ilumina en verde. Si la zona de enfoque o el indicador de enfoque parpadea en rojo, el sujeto no está enfocado. Pulse de nuevo el disparador hasta la mitad.
- Consulte "Enfoque y exposición" (📖31) para obtener información adicional.

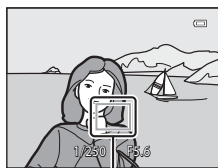
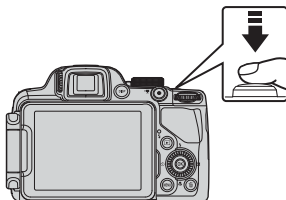

Zona de enfoque

### 2 Pulse el disparador hasta el fondo para tomar la imagen.

- "Pulsar a fondo" es la acción de pulsar el disparador hasta el fondo del recorrido.



### 🔍 Observación sobre la grabación de imágenes y la grabación de vídeos

El indicador que muestra el número de exposiciones restantes o el indicador que muestra la duración máxima del vídeo parpadea mientras se están grabando imágenes o mientras se está grabando un vídeo. **No abra la tapa de compartimento de la batería/ranura para tarjeta de memoria ni extraiga la batería o la tarjeta de memoria mientras haya un indicador parpadeando.** Si lo hace pueden perderse datos, o dañar la cámara o la tarjeta de memoria.

### 📌 Luz de ayuda de AF

En lugares oscuros, la luz de ayuda de AF (📖1, 104) puede iluminarse cuando se pulsa el disparador hasta la mitad.

### 📌 Para asegurarse de no perder un disparo

Si le preocupa la posibilidad de perder un disparo, pulse el disparador a fondo sin detenerse a la mitad.



## Enfoque y exposición

Cuando se pulsa el disparador hasta la mitad, la cámara ajusta el enfoque y la exposición (combinación de velocidad de obturación y valor de diafragma). El enfoque y la exposición permanecerán bloqueados mientras se mantenga pulsado el disparador hasta la mitad.

- Cuando el zoom digital está activo, la cámara enfoca al sujeto que se encuentra en el centro del encuadre y no se visualiza la zona de enfoque. Cuando el sujeto está enfocado, el indicador de enfoque se ilumina en verde.
- La cámara puede no ser capaz de enfocar a determinados sujetos. Consulte “Autofoco” (📖81) para obtener información adicional.
- En el modo automático, la cámara selecciona de forma automática las zonas con los sujetos más cercanos a la cámara de entre 9 zonas de enfoque. Cuando el sujeto está enfocado, las zonas de enfoque que están enfocadas (hasta 9 zonas) se iluminan en verde.

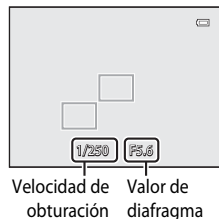

- Cuando se selecciona el modo **P**, **S**, **A**, **M** o **U**, se pueden establecer las zonas que se pueden usar para enfocar mediante **Modo zona AF** (📖69) en el menú de disparo.
- Las zonas que se pueden usar para enfocar en el modo de escena varían según la escena seleccionada (📖36).
- En el modo **EFFECTS** (efectos especiales), la cámara enfoca al centro del encuadre.

### ✓ El sujeto está demasiado cerca de la cámara

Si la cámara no enfoca, intente disparar con 🐘 (primer plano macro) (📖63) en el modo de enfoque o el modo de escena **Macro** (📖41).

### ✍ Más información

Consulte “Enfoque del sujeto” (📖79) para obtener información adicional.





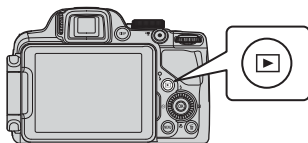

## Paso 5 Reproducción de imágenes

### 1 Pulse el botón (reproducir).

- Cuando pasa al modo de reproducción, la última imagen grabada se muestra en el modo de reproducción a pantalla completa.







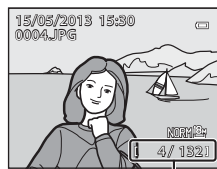

### 2 Utilice el multiselector para ver las imágenes anteriores o siguientes.

- Para ver las imágenes anteriores:  o 
- Para ver las imágenes siguientes:  o 
- También se pueden seleccionar las imágenes girando el multiselector.
- Para reproducir las imágenes guardadas en la memoria interna, retire la tarjeta de memoria. Se muestra  alrededor del "Número de imagen actual/número total de imágenes" en la pantalla de reproducción.
- Para volver al modo de disparo, pulse el botón  de nuevo, o pulse el disparador o el botón  (grabación de vídeo).



Número de imagen actual/  
número total de imágenes



### Visualización de imágenes

- Pulse el botón **DISP** para seleccionar ocultar o mostrar la información de la foto o la información de disparo que se muestra en la pantalla (9).
- Las imágenes tomadas con detección de rostros (80) o detección de mascotas (44) se giran automáticamente cuando se muestran en el modo de reproducción a pantalla completa según la orientación de la cara.
- La orientación de una imagen se puede modificar con **Girar imagen** en el menú de reproducción (84).
- Pulse el botón  para mostrar una secuencia de imágenes tomada con la función de disparo continuo como imágenes individuales. Pulse  en el multiselector para volver a la pantalla original (consulte 8 para obtener información adicional sobre la visualización de secuencia).
- La resolución de las imágenes puede ser baja inmediatamente después de cambiar a la imagen anterior o a la imagen siguiente.

## Paso 6 Borrado de imágenes no deseadas

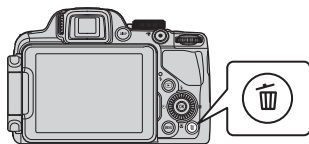

- 1 Pulse el botón  para borrar la imagen mostrada en la pantalla en ese momento.



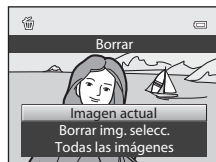

- 2 Pulse  o  en el multiselector para elegir el método de borrado que desee y pulse el botón .

- **Imagen actual:** solo se borra la imagen actual. Cuando se selecciona la imagen clave de una secuencia, se borran todas las imágenes de la secuencia.
- **Borrar img. selecc.:** permite seleccionar y borrar imágenes múltiples. Consulte "Uso de la pantalla de borrado de imágenes seleccionadas" (📖34) para obtener información adicional.
- **Todas las imágenes:** permite borrar todas las imágenes.
- Para salir sin borrar ninguna imagen, pulse el botón **MENU**.



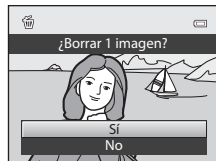

- 3 Pulse  o  para seleccionar **Sí** y, a continuación, pulse el botón .

- Las imágenes borradas no se pueden recuperar.
- Para cancelar la acción, pulse  o  para seleccionar **No** y pulse el botón .



### Observaciones sobre el borrado

- Las imágenes borradas no se pueden recuperar. Transfiera las imágenes importantes a un ordenador antes de borrarlas.
- Las imágenes protegidas (📖84) no se pueden borrar.
- Cuando las imágenes se toman con la función de disparo continuo, cada serie de imágenes se trata como un grupo (imágenes de una secuencia) y con los ajustes predeterminados solo se muestra la primera imagen del grupo (imagen clave). Cuando se pulsa el botón  durante la reproducción de la imagen clave, se pueden borrar todas las imágenes de la secuencia de la imagen clave. Para borrar imágenes individuales de una secuencia, antes de pulsar el botón  se debe pulsar el botón  para visualizar cada imagen de la secuencia individualmente.

### Borrado de la última imagen tomada en el modo de disparo

Cuando use el modo de disparo, pulse el botón  para borrar la última imagen grabada.

## Uso de la pantalla de borrado de imágenes seleccionadas

**1** Pulse ◀ o ▶ en el multiselector para seleccionar la imagen que desea borrar y, a continuación, pulse el botón ▲ para mostrar la marca ✓.

- Para cancelar la selección, pulse ▼ para eliminar la marca ✓.
- Gire el control del zoom (📖29) hacia **T** (🔍) para cambiar al modo de reproducción a pantalla completa, o hacia **W** (📐) para mostrar las miniaturas.



**2** Añada la marca ✓ a todas las imágenes que desea borrar y, a continuación, pulse el botón OK para aplicar la selección.

- A continuación aparecerá un diálogo de confirmación. Siga las instrucciones que aparecen en la pantalla.

# Funciones de disparo

## Modo (automático)



Permite disparar fácilmente con las operaciones básicas de la cámara sin ajustes adicionales.

La cámara selecciona la zona de enfoque para autofocus según la composición o el sujeto.

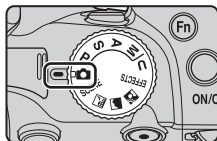
- La cámara selecciona de forma automática las zonas con los sujetos más cercanos a la cámara de entre 9 zonas de enfoque.  
Cuando el sujeto está enfocado, las zonas de enfoque que están enfocadas (hasta 9 zonas) se iluminan en verde.
- Consulte "Enfoque y exposición" () 31) para obtener información adicional.



## Cambio de los ajustes del modo (automático)

- Funciones que se pueden ajustar con el multiselector →  55
- Funciones que se pueden ajustar con el botón **MENU** (menú)
  - Cambio de Calidad imagen y Tamaño imagen →  72
  - Menú de configuración →  103

## Modo de escena (disparo adecuado a las escenas)

Cuando se selecciona uno de los modos de escena siguientes con el dial de modo o el menú de escena, las imágenes se capturan usando los ajustes optimizados para la escena seleccionada.

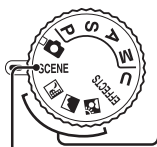

Paisaje nocturno (📖37), Paisaje (📖38),  
 Contraluz (📖38)

Gire el dial de modo a o y tome imágenes.

### SCENE (Escena)

Pulse el botón **MENU** para visualizar el menú de escena y seleccione una de las escenas de disparo siguientes.

Selector auto. escenas (ajuste predeterminado) (📖39)	Macro (📖41)
Retrato (📖39)	Gastronomía (📖42)
Deportes (📖40)	Museo (📖42)
Retrato nocturno (📖40)	Fuego artificial (📖42)
Fiesta/interior (📖40)	Copia blanco y negro (📖42)
Playa (📖40)	Panorama (📖43)
Nieve (📖40)	Retrato de mascotas (📖44)
Puesta de sol (📖41)	Fotografía en 3D (📖45)
Amanecer/anocheceer (📖41)	

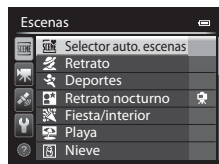
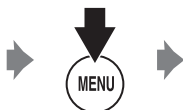
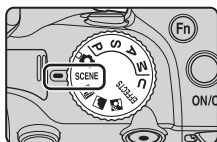



## Cómo ver una descripción (información de ayuda) de cada escena

Seleccione la escena deseada del menú de escena y gire el control del zoom (📖1) hacia **T** (🔍) para ver una descripción de esa escena. Para volver a la pantalla original, vuelva a girar el control del zoom hasta la posición **T** (🔍).





### Más información

Consulte "Operaciones básicas de menú" (📖10) para obtener información adicional.







## Cambio de los ajustes del modo de escena

- Funciones que se pueden ajustar con el multiselector →  55
- Funciones que se pueden ajustar con el botón **MENU** (menú)
  - Cambio de Calidad imagen y Tamaño imagen →  72
  - Menú de configuración →  103

## Características de cada escena

- Se recomienda el uso de un trípode en los modos de escena en los que se indique  a causa de la velocidad de obturación lenta.
- Ajuste **Reducc. vibraciones** en el menú de configuración ( 103) en **Apagada** cuando utilice un trípode para estabilizar la cámara.
- En los modos de escena que utilicen el flash, asegúrese de pulsar el botón  (apertura del flash) para subir el flash antes de disparar ( 56).

### Paisaje nocturno

- Pulse el botón **MENU** para seleccionar  **A pulso** o  **Trípode** en **Paisaje nocturno**.
-  **A pulso** (ajuste predeterminado): permite disparar con el mínimo de ruido y de sacudidas de la cámara aunque se sostenga con la mano.
  - Al pulsar a fondo el disparador, las imágenes se toman continuamente y la cámara combina estas imágenes para guardar una sola imagen.
  - Cuando pulse a fondo el disparador, sujete firmemente la cámara sin moverla hasta que se muestre una fotografía. Después de tomar una imagen, no apague la cámara antes de que la pantalla cambie al modo de disparo.
  - El ángulo de visión (es decir, la zona visible del encuadre) visualizado en la imagen guardada será más estrecho que el visualizado en la pantalla en el momento del disparo.
-  **Trípode**: seleccione este modo cuando la cámara está estabilizada, como con un trípode.
  - La reducción de la vibración no se usa aunque se haya ajustado **Reducc. vibraciones** en **Normal** o **Activa** en el menú de configuración ( 103).
  - Pulse a fondo el disparador para disparar una única imagen con una velocidad de obturación lenta.
- Cuando se pulsa el disparador hasta la mitad, la cámara ajusta el enfoque al infinito. La zona de enfoque o el indicador de enfoque ( 12) siempre se ilumina en verde.

### Paisaje



Pulse el botón **MENU** para seleccionar **Ráfaga reducc. de ruido** o **Único disparo** en **Paisaje**.

- **Ráfaga reducc. de ruido:** permite tomar una imagen nítida de un paisaje con un mínimo de ruido.
  - Al pulsar a fondo el disparador, las imágenes se toman continuamente y la cámara combina estas imágenes para guardar una sola imagen.
  - Cuando pulse a fondo el disparador, sujete firmemente la cámara sin moverla hasta que se muestre una fotografía. Después de tomar una imagen, no apague la cámara antes de que la pantalla cambie al modo de disparo.
  - El ángulo de visión (es decir, la zona visible del encuadre) visualizado en la imagen guardada será más estrecho que el visualizado en la pantalla en el momento del disparo.
- **Único disparo** (ajuste predeterminado): permite grabar imágenes enfatizando los contornos y el contraste.
  - Al pulsar el disparador a fondo se toma un fotograma.
- Cuando se pulsa el disparador hasta la mitad, la cámara ajusta el enfoque al infinito. La zona de enfoque o el indicador de enfoque (12) siempre se ilumina en verde.

### Contraluz

- Pulse el botón **MENU** para seleccionar una composición **HDR** (rango dinámico alto) usando el ajuste HDR.
- Cuando **HDR** está ajustado en **Apagado** (ajuste predeterminado): el flash se dispara para evitar que el sujeto en condiciones de contraluz quede oculto en la sombra. Toma imágenes con el flash levantado.
- Cuando **HDR** está ajustado en **Nivel 1-Nivel 3:** se usa al tomar imágenes con zonas muy brillantes y oscuras en el mismo encuadre. Seleccione **Nivel 1** cuando la diferencia entre las zonas brillantes y las oscuras es baja, y **Nivel 3** cuando la diferencia entre las zonas brillantes y las oscuras es alta.
- La cámara enfoca la zona central del encuadre.

### Observaciones sobre HDR











- Se recomienda utilizar trípode. Ajuste **Reducc. vibraciones** en el menú de configuración (103) en **Apagado** cuando utilice un trípode para estabilizar la cámara.
- El ángulo de visión (es decir, la zona visible del encuadre) visualizado en la imagen guardada será más estrecho que el visualizado en la pantalla en el momento del disparo.
- Cuando se pulsa a fondo el disparador, la cámara dispara imágenes continuamente y guarda las dos imágenes siguientes.
  - Imagen compuesta sin HDR
  - Imagen compuesta de HDR (se reduce la pérdida de detalle en altas luces y sombras).
  - Si la memoria solo tiene capacidad para guardar una imagen, solo se guarda una imagen procesada con D-Lighting (84) en el momento del disparo, en la que se corrigen las zonas oscuras de la imagen.
- Cuando pulse a fondo el disparador, sujete firmemente la cámara sin moverla hasta que se muestre una fotografía. Después de tomar una imagen, no apague la cámara antes de que la pantalla cambie al modo de disparo.
- Dependiendo de las condiciones de disparo pueden aparecer sombras oscuras alrededor de sujetos brillantes, y zonas brillantes alrededor de sujetos oscuros. Es posible compensar esto bajando el ajuste del nivel.
- El zoom digital no está disponible cuando **HDR** está ajustado en otro modo que no sea **Apagado**.



SCENE →  Selector auto. escenas

Cuando se encuadra una imagen, la cámara selecciona automáticamente la escena más adecuada para facilitar el disparo.

- Si la cámara selecciona automáticamente un modo de escena, el icono del modo de disparo cambia al del modo de escena que está activado.

	Retrato (imagen de primer plano de una a dos personas)
	Retrato (imagen de tres o más personas o composición con una zona amplia de fondo)
	Paisaje
	Retrato nocturno (imagen de primer plano de una a dos personas)
	Retrato nocturno (imagen de tres o más personas o composición con una zona amplia de fondo)
	Paisaje nocturno <ul style="list-style-type: none"> <li>• La cámara dispara imágenes continuamente y las combina y las guarda como una sola imagen, como cuando se selecciona <b>A pulso</b> en  (Paisaje nocturno) (📖37).</li> </ul>
	Macro
	Contraluz (imágenes de sujetos no humanos)
	Contraluz (imágenes de personas)
	Otras escenas de disparo

- La cámara selecciona automáticamente la zona de enfoque para autofocus según la composición. La cámara detecta y enfoca los rostros (📖80).
- El zoom digital no está disponible.

 **Observación sobre la selección de un modo de escena con Selector auto. escenas**

En función de las condiciones de disparo, es posible que la cámara no seleccione el modo de escena deseado. Si esto ocurre, cambie al modo  (automático) (📖26) o seleccione manualmente el modo de escena óptimo para el sujeto.

SCENE →  Retrato

- La cámara detecta y enfoca un rostro (📖80).
- La función de suavizado de piel hace que la piel del sujeto parezca más suave (📖46).
- Si no se detecta ningún rostro, la cámara enfoca al sujeto que se encuentra en el centro del encuadre.
- El zoom digital no está disponible.

### SCENE → Deportes

- La cámara enfoca la zona central del encuadre.
- Si mantiene pulsado el disparador hasta el fondo, se toman hasta unas 7 imágenes a una velocidad de aproximadamente 7 fotogramas por segundo (fps) (con la calidad de imagen ajustada en **Normal** y el tamaño de imagen ajustado en  **4896x3672**).
- La cámara enfoca al sujeto incluso cuando el disparador no está pulsado hasta la mitad. Puede oír el sonido de la cámara enfocando.
- El enfoque, la exposición y el tono se fijan en los valores determinados en la primera imagen de cada serie.
- La velocidad de grabación con disparo continuo puede hacerse más lenta según el ajuste de la calidad de imagen, el ajuste del tamaño de imagen, la tarjeta de memoria usada o las condiciones de disparo en ese momento.

### SCENE → Retrato nocturno

En la pantalla que se muestra al seleccionar  **Retrato nocturno**, seleccione  **A pulso** o

#### **Trípode**.

•  **A pulso**: seleccione este modo para sujetar la cámara con la mano para tomar imágenes.

•  **Trípode** (ajuste predeterminado): seleccione este modo cuando la cámara está estabilizada, como con un trípode.

- La reducción de la vibración no se usa aunque en el menú de configuración (103) se haya ajustado **Reducc. vibraciones** en **Normal** o **Activa**.

• La cámara dispara una sola imagen a una velocidad de obturación lenta. A diferencia de cuando se usa **Trípode**, cuando se selecciona **A pulso** la cámara selecciona una velocidad de obturación ligeramente más elevada y acorde con las condiciones de disparo para evitar las sacudidas de la cámara.

• El flash siempre se dispara. Levante el flash antes de disparar.

• La cámara detecta y enfoca un rostro (80).

• La función de suavizado de la piel hace que los tonos de piel de los rostros de las personas parezcan más suaves (46).

• Si no se detecta ningún rostro, la cámara enfoca al sujeto que se encuentra en el centro del encuadre.

• El zoom digital no está disponible.

### SCENE → Fiesta/interior

• La cámara enfoca la zona central del encuadre.

• Puesto que las imágenes resultan afectadas con facilidad por las sacudidas de la cámara, sujete firmemente la cámara. Ajuste **Reducc. vibraciones** en **Apagada** en el menú de configuración (103) al disparar con un trípode para estabilizar la cámara.

### SCENE → Playa

• La cámara enfoca la zona central del encuadre.

### SCENE → Nieve

• La cámara enfoca la zona central del encuadre.

SCENE →  Puesta de sol 









- Cuando se pulsa el disparador hasta la mitad, la cámara ajusta el enfoque al infinito. La zona de enfoque o el indicador de enfoque ( 12) siempre se ilumina en verde.

SCENE →  Amanecer/anocheecer 

- Cuando se pulsa el disparador hasta la mitad, la cámara ajusta el enfoque al infinito. La zona de enfoque o el indicador de enfoque ( 12) siempre se ilumina en verde.

SCENE →  Macro

Seleccione **Ráfaga reducc. de ruido** o **Único disparo** en la pantalla que se muestra cuando se selecciona el modo de escena  **Macro**.

- **Ráfaga reducc. de ruido:** permite tomar una imagen nítida con un mínimo de ruido.
  - Al pulsar a fondo el disparador, las imágenes se toman continuamente y la cámara combina estas imágenes para guardar una sola imagen.
  - Cuando pulse a fondo el disparador, sujete firmemente la cámara sin moverla hasta que se muestre una fotografía. Después de tomar una imagen, no apague la cámara antes de que la pantalla cambie al modo de disparo.
  - Si el sujeto se mueve o si se producen sacudidas de la cámara considerables durante el disparo continuo, es posible que la imagen aparezca distorsionada, superpuesta o borrosa.
  - El ángulo de visión (es decir, la zona visible del encuadre) visualizado en la imagen guardada será más estrecho que el visualizado en la pantalla en el momento del disparo.
- **Único disparo** (ajuste predeterminado): permite grabar imágenes enfatizando los contornos y el contraste.
  - Al pulsar el disparador a fondo se toma un fotograma.
- El ajuste del modo de enfoque ( 62) cambia a  (primer plano macro) y el zoom se ajusta de forma automática en una posición en la que la cámara puede disparar desde la distancia más cercana posible.
- Puede cambiar la zona de enfoque a la que enfoca la cámara. Pulse el botón  y, a continuación, gire el multiselector o pulse , ,  o  para cambiar la zona de enfoque. Para ajustar las opciones siguientes, pulse el botón  para cancelar temporalmente la selección de la zona de enfoque y, después, ajuste cada opción.
  - Modo flash (cuando se ajusta en **Único disparo**)
  - Disparador automático
  - Compensación de exposición
- La cámara enfoca al sujeto incluso cuando el disparador no está pulsado hasta la mitad. Puede oír el sonido de la cámara enfocando.

### SCENE → 🍷 Gastronomía

- El ajuste del modo de enfoque (📖62) cambia a 🍷 (primer plano macro) y el zoom se ajusta de forma automática en una posición en la que la cámara puede disparar desde la distancia más cercana posible.
- Puede ajustar el tono girando el dial de control. Las opciones de ajuste de tono se guardan en la memoria de la cámara incluso después de apagar la cámara.
- Puede cambiar la zona de enfoque a la que enfoca la cámara. Pulse el botón **OK** y, a continuación, gire el multiselector o pulse ▲, ▼, ◀ o ▶ para cambiar la zona de enfoque. Para ajustar las opciones siguientes, pulse el botón **OK** para cancelar temporalmente la selección de la zona de enfoque y, después, ajuste cada opción.
  - Tono
  - Disparador automático
  - Compensación de exposición
- La cámara enfoca al sujeto incluso cuando el disparador no está pulsado hasta la mitad. Puede oír el sonido de la cámara enfocando.

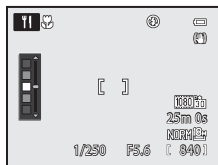

### SCENE → 🏛️ Museo

- La cámara enfoca la zona central del encuadre.
- La cámara captura hasta 10 imágenes cuando se pulsa a fondo el disparador y se selecciona y se graba automáticamente la imagen más nítida de la serie (BSS (selector de mejor disparo) (📖68)).

### SCENE → ⚙️ Fuego artificial







- La velocidad de obturación queda fijada en 4 segundos.
- La cámara enfoca al infinito. Cuando se pulsa el disparador hasta la mitad, el indicador de enfoque (📖12) siempre se ilumina en verde.







### SCENE → 🖨️ Copia blanco y negro

- La cámara enfoca la zona central del encuadre.
- Cuando dispare a un objeto cercano, dispare con 🍷 (primer plano macro) en el modo de enfoque (📖62).

SCENE →  Panorama

- En la pantalla que se muestra al seleccionar  **Panorama**, seleccione  **Panorama sencillo** o  **Asist. panorama**.
- **Panorama sencillo** (ajuste predeterminado): puede tomar una imagen panorámica simplemente moviendo la cámara en la dirección que desee.
  - El rango de disparo que se puede seleccionar es **Normal (180°)** (ajuste predeterminado) o **Ancho (360°)**.
  - Pulse a fondo el disparador, retire el dedo del botón y, después, mueva la cámara lentamente en horizontal. El disparo termina de forma automática cuando la cámara captura el rango de disparo especificado.
  - La cámara enfoca al sujeto que se encuentra en la zona central del encuadre al comenzar a disparar.
  - El zoom está fijado en la posición de gran angular.
  - Cuando se pulsa el botón  mientras se muestra en el modo de reproducción a pantalla completa la imagen grabada con Panorama sencillo, la cámara desplaza la zona visualizada automáticamente.

Consulte "Uso de Panorama sencillo (disparo y reproducción)" (3).

- **Asist. panorama**: este modo debe utilizarse cuando se toma una serie de imágenes que posteriormente pueden unirse utilizando un ordenador para formar una única panorámica.
  - Pulse , ,  o  en el multiselector para seleccionar la dirección en la que se unirán las imágenes y pulse el botón .
  - Tras disparar la primera imagen, dispare el número necesario de imágenes a la vez que confirma las uniones. Para terminar de disparar, pulse el botón .
  - Transfiera las imágenes tomadas a un ordenador y use el software Panorama Maker (89) para unir las imágenes en una única panorámica.

Consulte "Uso de Asist. panorama" (6) para obtener información adicional.

 **Observación sobre la impresión de imágenes panorámicas**

Al imprimir imágenes panorámicas es posible que dependiendo de los ajustes de la impresora no se imprima la vista completa. Además, según el tipo de impresora de que se trate es posible que no esté disponible la impresión en este formato.

Consulte el manual de su impresora o contacte con un laboratorio fotográfico digital para obtener información adicional.



## SCENE → 3D Fotografía en 3D

- La cámara toma una imagen para cada ojo para simular una imagen tridimensional en una televisión o un monitor compatible con 3D.
- Después de pulsar el disparador para disparar por primera vez, mueva la cámara en horizontal hacia la derecha hasta que la guía de la pantalla se superponga al sujeto.  
La cámara captura automáticamente la segunda imagen cuando detecta que el sujeto está alineado con la guía.

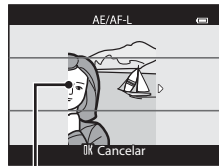

Guía

- Puede cambiar la zona de enfoque a la que enfoca la cámara. Pulse el botón **OK** y, a continuación, gire el multiselector o pulse **▲**, **▼**, **◀** o **▶** para cambiar la zona de enfoque. Para ajustar las opciones siguientes, pulse el botón **OK** para cancelar temporalmente la selección de la zona de enfoque y, después, ajuste cada opción.
  - Modo de enfoque (**AF** (autofoco) o **MF** (primer plano macro))
  - Compensación de exposición
- El enfoque, la exposición y el balance de blancos se ajustan al disparar el primer fotograma y en la pantalla se muestra **AE/AF-L**.
- El ángulo de visión (es decir, la zona visible del encuadre) visualizado en la imagen guardada será más estrecho que el visualizado en la pantalla en el momento del disparo.
- Las imágenes tomadas en este modo se guardan con la calidad de imagen **Normal** y el tamaño de imagen **1920x1080**.
- Las dos imágenes capturadas se guardan como una imagen en 3D (archivo MPO). La primera imagen (imagen del ojo izquierdo) también se guarda como archivo JPEG.

### Observaciones sobre Fotografía en 3D

- Los sujetos en movimiento no son adecuados para la fotografía en 3D.
- La sensación de 3D de las imágenes se reduce a medida que aumenta la distancia entre la cámara y el sujeto.
- La sensación de 3D de las imágenes puede ser inferior cuando el sujeto está oscuro o cuando la segunda imagen no está alineada con precisión.
- Las imágenes tomadas en condiciones de poca luz aparecerán con grano y ruido.
- La posición de zoom de teleobjetivo se limita a un ángulo de visión equivalente al de un objetivo de 135 mm en formato de 35 mm [135].
- La operación se cancela cuando se pulsa el botón **OK** después de disparar el primer fotograma o cuando la cámara no puede detectar que la guía está sobre el sujeto en 10 segundos.
- Si la cámara no toma la segunda imagen y cancela el disparo incluso cuando ha alineado la guía con el sujeto, intente disparar con el disparador.
- La cámara no puede grabar vídeos en 3D.

### **Visualización de fotografías en 3D**

- Las imágenes en 3D no se pueden reproducir en 3D en la pantalla de la cámara. Durante la reproducción solo se muestra la imagen del ojo izquierdo.
- Para visualizar imágenes en 3D se requiere una televisión o un monitor compatible con 3D. Las imágenes en 3D se pueden reproducir en 3D conectando la cámara a una televisión o un monitor compatible con 3D utilizando un cable HDMI compatible con 3D (📖87).
- Cuando se conecte la cámara mediante un cable HDMI, ajuste lo siguiente en **Ajustes TV** del menú de configuración (📖103).
  - **HDMI: Automático** (ajuste predeterminado) o **1080i**
  - **Salida HDMI 3D: Encendido** (ajuste predeterminado)
- Cuando la cámara se conecta con un cable HDMI para la reproducción, puede que tarde en cambiar entre imágenes en 3D e imágenes convencionales. Las imágenes reproducidas en 3D no se pueden ampliar.
- Consulte la documentación de su televisión o monitor para realizar los ajustes de la televisión o del monitor.

### **Observación sobre visualización de imágenes en 3D**

Al ver imágenes en 3D en una televisión o un monitor compatible con 3D durante un periodo de tiempo prolongado, es posible que experimente molestias como cansancio ocular o náuseas. Lea con atención la documentación incluida con su televisión o monitor para garantizar un uso adecuado.

## **Uso de Suavizado de piel**

En los modos de disparo que se indican a continuación, la cámara detecta hasta 3 rostros cuando se abre el obturador, y procesa la imagen para suavizar los tonos de la piel del rostro antes de grabar la imagen.

- **Selector auto. escenas** (📖39), **Retrato** (📖39) o **Retrato nocturno** (📖40) en el modo de escena

El suavizado de piel también se puede aplicar a imágenes grabadas (📖84).

### **Observaciones sobre Suavizado de piel**

- Es posible que se tarde algo más de tiempo en guardar las imágenes.
- En algunas condiciones de disparo es posible que no consiga los resultados de suavizado de piel deseados y el suavizado de piel puede que se aplique a zonas de la imagen en las que no hay rostros.



## Modo Efectos especiales (aplicación de efectos al disparar)

El efecto se puede aplicar a las imágenes durante el disparo. Uno de los efectos especiales se selecciona para disparar.

Para seleccionar un efecto pulse, el botón **MENU** para mostrar el menú de efectos especiales.

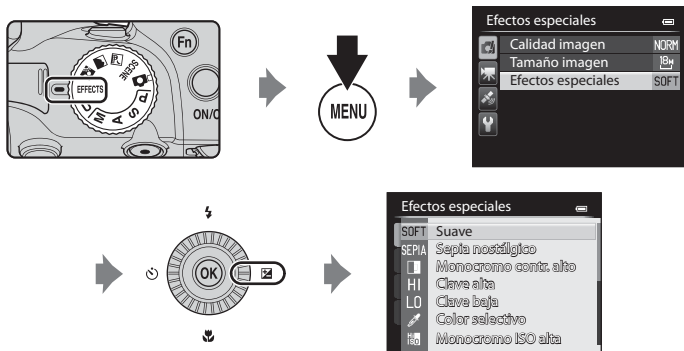

- La cámara enfoca la zona central del encuadre.

Opción	Descripción
Suave (ajuste predeterminado)	Permite suavizar la imagen añadiendo un ligero difuminado a toda la imagen.
Sepia nostálgico	Permite añadir un tono sepia y reducir el contraste para imitar la calidad de una fotografía antigua.
Monocromo contr. alto	Permite crear una fotografía en blanco y negro con un contraste claro.
Clave alta	Permite proporcionar un tono más brillante a toda la imagen.
Clave baja	Permite proporcionar un tono más oscuro a toda la imagen.

Opción	Descripción
Color selectivo	<p>Permite crear una imagen en blanco y negro en la que solo el color especificado permanece.</p> <ul style="list-style-type: none"> <li>Permite seleccionar el color que desea conservar del deslizador girando el dial de control. Para ajustar las opciones siguientes, pulse el botón <b>OK</b> para cancelar temporalmente la selección del color y, después, ajuste cada opción.                     <ul style="list-style-type: none"> <li>Modo de flash (📖56)</li> <li>Disparador automático (📖59)</li> <li>Modo de enfoque (📖62)</li> <li>Compensación de exposición (📖64)</li> </ul> </li> </ul> <p>Para volver a la pantalla de selección de color, pulse el botón <b>OK</b> de nuevo.</p>
Monocromo ISO alta	<p>Permite crear imágenes de un solo tono (blanco y negro) tomando intencionadamente las imágenes con una sensibilidad ISO alta. Este ajuste resulta efectivo para tomar imágenes de sujetos en condiciones de poca luz.</p> <ul style="list-style-type: none"> <li>Las imágenes tomadas pueden tener ruido (píxeles brillantes diseminados aleatoriamente, niebla o líneas).</li> </ul>
Siluetas	Permite crear una fotografía de silueta de un sujeto con un fondo brillante.
Proceso cruzado	<p>Permite crear imágenes con un tono poco común convirtiendo una imagen de color positivo en negativo o una imagen de color negativo en positivo.</p> <ul style="list-style-type: none"> <li>Gire el dial de control principal para seleccionar el tono.</li> </ul>

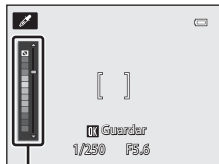

Indicador deslizante

### ✓ Ajustes del modo Efectos especiales

Cuando **Opcio. vídeo** (📖96) está ajustado en **480i/20 / 480i/100 HS 480/x4**, no se puede seleccionar **Suave** ni **Sepia nostálgico**.

### 📎 Más información

Consulte "Operaciones básicas de menú" (📖10) para obtener información adicional.

### Cambio de los ajustes del modo Efectos especiales

- Funciones que se pueden ajustar con el multiselector → 📖55
- Funciones que se pueden ajustar con el botón **MENU** (menú)
  - Cambio de la calidad de imagen y el tamaño de imagen → 📖72
  - Menú de configuración → 📖103

## Modos P, S, A, M (ajuste de la exposición para el disparo)

Se pueden tomar imágenes con un mayor control ajustando los elementos del menú de disparo (📖67), además de ajustar manualmente la velocidad de obturación o el valor de diafragma según las condiciones de disparo y los requisitos.

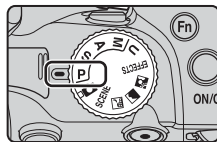

- La zona de enfoque para autofocus varía según el ajuste de **Modo zona AF**, que se puede seleccionar en la pestaña **P**, **S**, **A** o **M** después de pulsar el botón **MENU**.
- La cámara tiene 9 zonas de enfoque y cuando **Modo zona AF** se ajusta en **Automático** (ajuste predeterminado), selecciona automáticamente las zonas de enfoque que contienen el sujeto más cercano a la cámara. Cuando el sujeto está enfocado, las zonas de enfoque que están enfocadas (hasta 9 zonas) se iluminan en verde.

El procedimiento para disparar imágenes con el brillo (exposición) deseado ajustando la velocidad de obturación y el valor del diafragma se denomina "determinar exposición". La sensación de dinamismo y la cantidad de enfoque de fondo de las imágenes a tomar depende de la combinación de la velocidad de obturación y el valor del diafragma incluso si la exposición es la misma.

Gire el dial de control o el multiselector para ajustar la velocidad de obturación y el valor del diafragma.

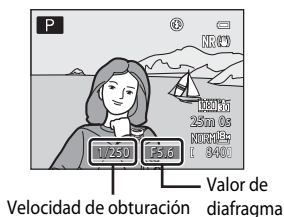
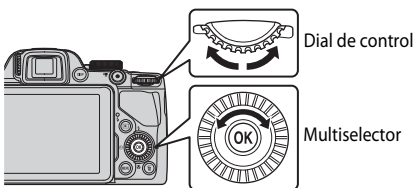

Modo de exposición	Velocidad de obturación (📖78)	Valor de diafragma (📖50)
<b>P</b> Automático programado (📖51)	Se ajusta automáticamente (programa flexible activado con el dial de control).	
<b>S</b> Autom. prioridad obtur. (📖51)	Ajustado mediante el dial de control.	Ajustado automáticamente.
<b>A</b> Autom. prioridad diafr. (📖51)	Ajustado automáticamente.	Ajustado mediante el multiselector.
<b>M</b> Manual (📖51)	Ajustado mediante el dial de control.	Ajustado mediante el multiselector.

Se puede cambiar el método de ajuste del programa flexible, la velocidad de obturación y el valor de diafragma utilizando **Cambiar selección Av/Tv** en el menú de configuración (📖103).

Modos **P, S, A, M** (ajuste de la exposición para el disparo)

### Ajuste de la velocidad de obturación

En el modo **S** o **M**, el rango va desde un máximo de 1/4000 hasta 8 segundos.

Consulte "Rango de control de la velocidad de obturación (modos **P, S, A, M**)" (📖78) para obtener información adicional.



Más rápido 1/1000 s



Más lento 1/30 s

### Ajuste del valor de diafragma

En los modos **A** y **M**, el rango va desde  $f/3$  hasta 8.3 (posición de gran angular) y desde  $f/5.9$  hasta 8.3 (posición de zoom de teleobjetivo).



Diafragma más abierto (número f bajo)  
 $f/3$



Diafragma más cerrado (número f alto)  
 $f/8.3$

### Valor de diafragma (número f) y zoom

Los diafragmas abiertos (expresados con un número f bajo) permiten que entre más luz en la cámara, mientras que los diafragmas cerrados (número f alto), dejan entrar menos luz.

El valor de diafragma del objetivo del zoom de esta cámara cambia según la posición del zoom. Cuando se ajusta el zoom a la posición de gran angular y a la de zoom de teleobjetivo, los valores del diafragma son  $f/3$  y  $f/5.9$  respectivamente.

### Modo **U** (User settings (configuración de usuario))

Aunque el dial de modo esté ajustado en el modo **U** (User settings (configuración de usuario)), puede disparar en **P** (Automático programado), **S** (Autom. prioridad obtur.), **A** (Autom. prioridad diafr.) o **M** (Manual). Las combinaciones de ajustes (User settings (configuración de usuario)) que se utilizan con frecuencia para el disparo se pueden guardar en **U** (📖54).

## P (Automático programado)

Se utiliza para controlar automáticamente la exposición de la cámara.

- Se pueden seleccionar combinaciones diferentes de la velocidad de obturación y el valor de diafragma sin cambiar la exposición girando el dial de control principal ("programa flexible"). Mientras se utilice el programa flexible, aparecerá una marca de programa flexible (**X**) junto al indicador de modo (**P**) en la parte superior izquierda de la pantalla.
- Para cancelar el programa flexible, gire el dial de control hasta que ya no aparezca la marca de programa flexible (**X**). Seleccionando cualquier otro modo de disparo o apagando la cámara también se cancela el programa flexible.

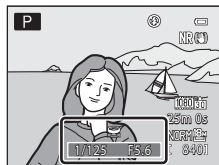

## S (Autom. prioridad obtur.)

Se utiliza para disparar a sujetos en movimiento rápido con una velocidad de obturación rápida o para enfatizar los movimientos de un sujeto en movimiento al utilizar una velocidad de obturación lenta.

- La velocidad de obturación se puede ajustar girando el dial de control.

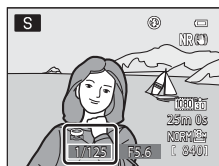

## A (Autom. prioridad diafr.)

Se utiliza para enfocar sujetos que incluyan tanto el primer plano como el fondo o para difuminar el fondo del sujeto de forma intencionada.

- El valor de diafragma se puede ajustar girando el multiselector.

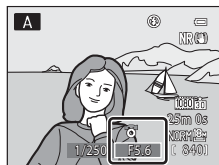

## M (Manual)

Se utiliza para controlar la exposición según las necesidades de disparo.

- Al ajustar el valor de diafragma o la velocidad de obturación, el grado de desviación con respecto al valor de exposición medido por la cámara se muestra en el indicador de exposición de la pantalla. El grado de desviación en el indicador de exposición se muestra en EV (de -2 a +2 EV en variaciones de 1/3 EV).
- Se puede ajustar la velocidad de obturación girando el dial de control y se puede ajustar el valor de diafragma girando el multiselector.

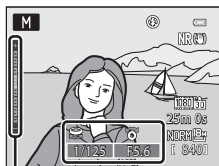

Indicador de exposición

### ✓ Observaciones sobre el disparo

- Si se aplica el zoom después de ajustar la exposición, es posible que se cambien las combinaciones de exposición o el valor de diafragma.
- Cuando el sujeto está demasiado oscuro o demasiado claro, es posible que no pueda obtenerse la exposición correcta. En estos casos, el indicador de velocidad de obturación o el indicador de valor de diafragma parpadean cuando el disparador se pulsa hasta la mitad (excepto cuando se utiliza el modo **M**). Cambie el ajuste de la velocidad de obturación o el valor de diafragma. Si se modifican ajustes como **Sensibilidad ISO** (📖69), puede obtenerse la exposición correcta.

### ✓ Observación sobre Sensibilidad ISO

Cuando se ajusta **Sensibilidad ISO** (📖69) en **Automático** o **Intervalo fijo automático**, la sensibilidad ISO en el modo **M** se ajusta en ISO 80.

## Cambio de los modos **P, S, A, M**

- Funciones que se pueden ajustar con el multiselector → 📖55
- Funciones que se pueden ajustar con el botón **MENU** (menú)
  - Menú de disparo → 📖67
  - Menú de configuración → 📖103
- Funciones que se pueden ajustar con el botón Fn (función) → 📖71

## U (Modos User Settings (configuración de usuario))

Las combinaciones de ajustes de disparo que se utilizan con frecuencia (User settings (configuración de usuario)) se pueden guardar en **U**. Se puede ajustar en **P** (Automático programado), **S** (Autom. prioridad obtur.), **A** (Autom. prioridad diafr.) o **M** (Manual).

Gire el dial de modo a **U** para recuperar los ajustes guardados en **Guardar user settings**.

Consulte "Cómo guardar los ajustes en el modo **U**" (📖54) para obtener información adicional.

- Encadre el sujeto y dispare con estos ajustes o cambie los ajustes según sea necesario.
- Las combinaciones de ajustes que se recuperan al girar el dial de modo a **U** se pueden cambiar tantas veces como desee en **Guardar user settings**.

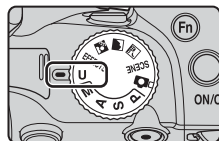

Los ajustes siguientes se pueden guardar en **U**.

### Configuración general

- Modo de disparo **P**, **S**, **A** o **M** (📖49)<sup>1</sup>
- Posición del zoom (📖29)<sup>2</sup>
- Modo de flash (📖56)
- Disparador automático (📖59)
- Modo de enfoque (📖62)<sup>3</sup>
- Compens. de exposición (📖64)
- Botón Fn (📖71)

### Menú de disparo

- Calidad imagen (📖72)
- Tamaño imagen (📖73)
- Picture Control (📖68)
- Picture Control pers. (📖68)
- Balance blancos (📖68)<sup>4</sup>
- Medición (📖68)
- Continuo (📖68)
- Sensibilidad ISO (📖69)
- Horquillado exposición (📖69)
- Modo zona AF (📖69)<sup>5</sup>
- Modo autofocus (📖69)
- Comp. exposic. flash (📖69)
- Filtro de reducc. de ruido (📖69)
- D-Lighting activo (📖69)
- Memoria de zoom (📖69)

<sup>1</sup> Permite seleccionar el modo de disparo estándar. Los ajustes actuales de programa flexible (cuando está ajustado en **P**), velocidad de obturación (cuando está ajustada en **S** o **M**) o valor de diafragma (cuando está ajustado en **A** o **M**) se guardarán también.

<sup>2</sup> La posición del zoom actual también se guardará. No se ha podido ajustar la **Posición inicial del zoom** (📖69).

<sup>3</sup> La distancia de enfoque actual también se guardará cuando se ajusta en **MF** (enfoque manual).

<sup>4</sup> El valor predefinido para el preajuste manual se aplica generalmente a los modos de disparo **P**, **S**, **A**, **M** y **U**.

<sup>5</sup> La posición actual de la zona de enfoque se guarda cuando **Modo zona AF** está ajustado en **Manual**.

## Cómo guardar los ajustes en el modo U

**1** Gire el dial de modo al modo de exposición que desee.

- Seleccione **P**, **S**, **A** o **M**.
- Los ajustes se pueden guardar aunque se gire a **U** (los ajustes predeterminados del modo de disparo **P** se guardan cuando se adquiere la cámara por primera vez).

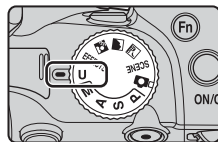

**2** Cambie a una combinación de ajustes de disparo utilizada con frecuencia.

- Consulte [página 53](#) para obtener información adicional sobre los ajustes guardados.

**3** Pulse el botón MENU.

- Se mostrará el menú de disparo.

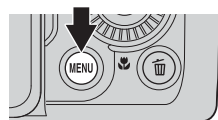

**4** Utilice el multiselector para seleccionar **Guardar user settings** y pulse el botón **OK**.

- Aparece la pantalla **Finalizado** y se guardan los ajustes actuales.

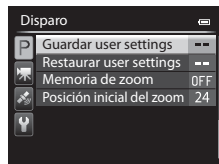

### **✓** Batería del reloj

Si se ha agotado la batería interna del reloj ([página 25](#)), se restablecerán los ajustes guardados en **U**. Se recomienda anotar cualquier ajuste importante.

### **✎** Restablecimiento de User settings (configuración de usuario)

Si se selecciona **Restaurar user settings**, se restablecen los ajustes guardados como configuración del usuario de la manera siguiente:

- Modo de disparo: **P** (Automático programado)
- Posición del zoom: posición de gran angular máximo
- Modo de flash: **SAUTO** (automático)
- Modo de enfoque: **AF** (autofoco)
- Compensación de exposición: 0.0
- Botón Fn: **Continuo**
- Menú de disparo: igual que el ajuste predeterminado para cada elemento



## Funciones que se pueden ajustar con el multiselector

Pulse ▲ (⚡), ◀ (⌚), ▼ (🌸) o ▶ (📷) en el multiselector mientras dispara para seleccionar las funciones siguientes.

⌚ Disparador automático (📖59)/  
temporizador sonrisa (📖60)

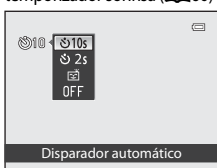

⚡ Modo de flash (📖56)



🌸 Modo de enfoque (📖62)

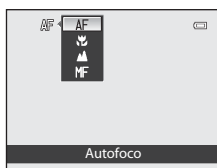

📷 Compensación de  
exposición (📖64)



## Funciones disponibles

Las funciones disponibles difieren en función del modo de disparo según se detalla a continuación.

- Consulte "Lista de ajustes predeterminados" (📖65) para obtener información adicional sobre los ajustes predeterminados en cada modo de disparo.

Función	📷	SCENE, 📷 📷, 📷	EFFECTS	P, S, A, M, U
⚡ Modo flash (📖56)	✓	1	1	✓
⌚ Disparador automático (📖59)	✓		✓	✓
⌚ Temporizador sonrisa (📖60)	✓		-	✓
🌸 Modo de enfoque (📖62)	✓		✓	✓
📷 Compens. de exposición (📖64)	✓		✓	✓ <sup>2</sup>

1 El ajuste varía con el modo de escena o los efectos especiales. Consulte "Lista de ajustes predeterminados" (📖65) para obtener información adicional.

2 Cuando el modo de disparo es **M**, no se puede utilizar la compensación de la exposición.

## Uso del flash (modos de flash)

Para disparar imágenes con flash debe abrirse el flash. Es posible ajustar un modo de flash que se adapte a las condiciones de disparo.

### 1 Pulse el botón (apertura del flash) para levantar el flash.



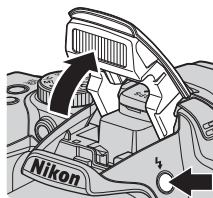

- Cuando el flash está bajado se desactiva el funcionamiento del flash y se muestra .

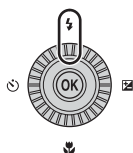

### 2 Pulse ( modo de flash) en el multiselector.



### 3 Utilice el multiselector para seleccionar el modo que desee y pulse el botón .

- Consulte "Modos de flash disponibles" ( 57) para obtener información adicional.
- Si no se pulsa el botón  en unos pocos segundos, la selección se cancelará.
- Cuando se utiliza el modo  (automático),  aparece solo durante unos pocos segundos aunque los indicadores de la pantalla ( 9) estén encendidos.

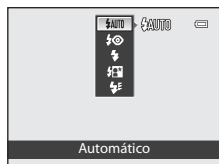

### 4 Encuadre el sujeto y tome una imagen.

- El indicador de flash muestra el estado del flash cuando el disparador se pulsa hasta la mitad.
  - Encendido: el flash se disparará cuando pulse a fondo el disparador.
  - Parpadea: el flash se está cargando. No se pueden tomar imágenes con la cámara.
  - Apagado: el flash no se disparará cuando tome una imagen.
- Si la batería está baja, la pantalla se apagará mientras se carga el flash.

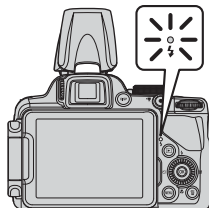

## Modos de flash disponibles

- ⚡ **AUTO** Automático  
 El flash se dispara automáticamente cuando hay poca luz.
- 👁️ **Auto con reducc. ojos rojos**  
 La mejor opción para retratos. Reduce el efecto de ojos rojos en los retratos debido al uso del flash (📖 58).
- ⚡ **Flash de relleno**  
 El flash se dispara al tomar una imagen, independientemente de la luminosidad del sujeto. Se utiliza para “rellenar” (iluminar) las sombras y los sujetos a contraluz.
- 📷 **Sincronización lenta**  
 El flash de relleno se combina con la velocidad de obturación lenta. Indicado para retratos de personas de noche o con poca luz. El flash ilumina al sujeto principal; se utilizan velocidades de obturación lentas para captar el fondo.
- ⚡ **Sincr. a la cortinilla trasera**  
 El flash de relleno se dispara justo antes de cerrarse el obturador, creando el efecto de una estela de luz detrás de los sujetos en movimiento.

### 🔪 Bajada del flash

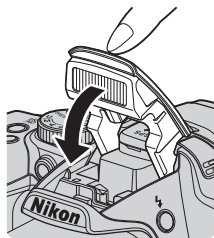

Cuando no utilice el flash, presione hacia abajo el flash con cuidado hasta cerrarlo con un clic.



### 🔪 Alcance efectivo del flash

El flash tiene un alcance de unos 0,5 a 8,0 m (1 pie 8 pulg. a 26 pies) en la posición de gran angular y de unos 1,5 a 4,5 m (5 pies a 14 pies) en la posición de zoom de teleobjetivo (cuando **Sensibilidad ISO** está ajustado en **Automático**).

### **Ajuste del modo de flash**

- El ajuste varía según el modo de disparo. Consulte "Funciones disponibles" (📖55) y "Lista de ajustes predeterminados" (📖65) para obtener información adicional.
- Algunas funciones no se pueden usar junto con otros ajustes de menú. Consulte "Funciones no disponibles de forma simultánea" (📖75) para obtener información adicional.
- El ajuste modificado del modo de flash que se aplica en las situaciones siguientes se guarda en la memoria de la cámara incluso después de apagarla.
  - Cuando se usan los modos de disparo **P, S, A o M**.
  - Cuando se selecciona  (automático con reducción de ojos rojos) en el modo  (automático).

### **Auto con reducc. ojos rojos**

Esta cámara utiliza la **reducción de ojos rojos avanzada ("corrección de ojos rojos integrada")**.

Si la cámara detecta "ojos rojos" al tomar una imagen, la corrección de ojos rojos integrada de Nikon procesa la imagen antes de grabarla.

Tenga en cuenta lo siguiente al tomar imágenes:

- El tiempo necesario para guardar la imagen aumenta ligeramente.
- En algunos casos la reducción de ojos rojos avanzada no siempre produce los resultados deseados.
- En casos muy raros, las zonas sin ojos rojos pueden incluirse en el procesamiento de la reducción de ojos rojos avanzada. Si fuera así, elija otro modo y vuelva a intentarlo.

## Uso de Disparador automático

El disparador automático es adecuado para realizar disparos de grupo con usted y reducir la vibración cuando se pulsa el disparador.

Se recomienda el uso de un trípode cuando se emplee el disparador automático. Ajuste

**Reducc. vibraciones** en el menú de configuración (📖103) en **Apagada** cuando utilice un trípode para estabilizar la cámara.

- 1 Pulse ◀ (🕒 disparador automático) en el multiselector.

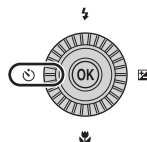

- 2 Utilice el multiselector para seleccionar 🕒10s (o 🕒2s) y pulse el botón OK.

- 🕒10s (10 segundos): adecuado para imágenes de grupo.
- 🕒2s (2 segundos): adecuado para impedir las sacudidas de la cámara.
- Cuando el modo de disparo está ajustado en **Retrato de mascotas** en el modo de escena, se muestra 📷 (disparo automático de retrato de mascotas) (📖44). El disparador automático no está disponible.
- Aparecerá el modo seleccionado para el disparador automático.
- Si no se pulsa el botón OK en unos pocos segundos, la selección se cancelará.

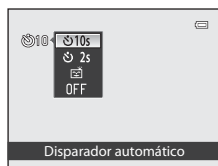

- 3 Encuadre la imagen y pulse el disparador hasta la mitad.

- Ajuste el enfoque y la exposición.

- 4 Pulse a fondo el disparador.

- Se pone en marcha el disparador automático y se muestra el número de segundos que faltan para que se abra el obturador. La luz del disparador automático parpadea durante la cuenta atrás del temporizador. Aproximadamente un segundo antes de que se abra el obturador, la luz deja de parpadear y permanece encendida.
- Cuando se abre el obturador, el disparador automático pasa a **OFF**.
- Para detener el temporizador antes de que se tome una imagen, pulse de nuevo el disparador.

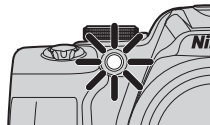
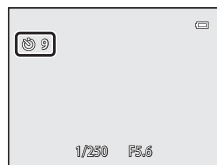

## Disparo a rostros sonrientes automáticamente (Temporizador sonrisa)

Cuando se selecciona este modo, la cámara detecta los rostros sonrientes y abre automáticamente el obturador incluso cuando no se pulsa el disparador.

- Esta función se puede utilizar cuando el modo de disparo es  (automático), **P**, **S**, **A**, **M**, **U**, modo de escena **Retrato** o **Retrato nocturno**.

### 1 Pulse (disparador automático) en el multiselector.

- Cambie los ajustes del modo de flash, de exposición o del menú de disparo que desee antes de pulsar .

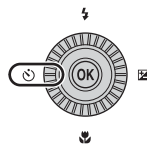

### 2 Utilice el multiselector para elegir (temporizador de sonrisa) y pulse el botón .

- Si no se pulsa el botón  en unos pocos segundos, la selección se cancelará.

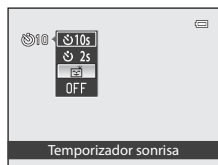

### 3 Encuadre la imagen y espere a que el sujeto sonría sin pulsar el disparador.

- Cuando la cámara detecta un rostro, se muestra un borde doble amarillo (zona de enfoque) alrededor del rostro. Cuando la cámara enfoca ese rostro, el borde doble se ilumina en verde durante un momento y el enfoque queda bloqueado.
- Es posible detectar hasta 3 rostros. Si se detecta más de un rostro, el más cercano al centro del encuadre tendrá un borde doble y los demás mostrarán un borde simple.
- Si la cámara detecta que el rostro enmarcado por el borde doble está sonriendo, el obturador se abre automáticamente.
- Cada vez que se abre el obturador, se repite el disparo automático con detección de rostro y detección de sonrisa.

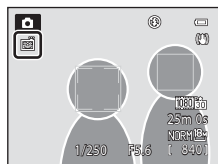

### 4 Finalice el disparo.

- Para anular la detección de sonrisa y finalizar el disparo, vuelva al paso 1 y seleccione **OFF**.

### **Observaciones sobre Temporizador sonrisa**

- El zoom digital no está disponible.
- En algunas condiciones de disparo, es posible que los rostros y los rostros sonrientes no se detecten correctamente.
- Consulte "Visualización de imágenes tomadas con detección de rostros" (📖80) para obtener información adicional.
- El temporizador de sonrisa no se puede utilizar con algunos modos de disparo. Consulte "Funciones disponibles" (📖55) y "Lista de ajustes predeterminados" (📖65) para obtener información adicional.
- Algunas funciones no se pueden usar junto con otros ajustes de menú. Consulte "Funciones no disponibles de forma simultánea" (📖75) para obtener información adicional.

### **Cuando la luz de Disparador automático parpadea**

Cuando la cámara detecta un rostro, la luz del disparador automático parpadea. La luz parpadea rápidamente justo después de que se abra el obturador.

### **Apertura manual del obturador**

También se puede abrir el obturador pulsando el disparador. Si no se detecta ningún rostro, la cámara enfoca al sujeto que se encuentra en la zona central del encuadre.

### **Más información**

Consulte "Autofoco" (📖81) para obtener información adicional.

## Uso del modo de enfoque

Seleccione un modo de enfoque que sea apropiado para la escena deseada.

- 1 Pulse ▼ (👇 modo de enfoque) en el multiselector.

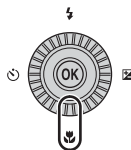

- 2 Utilice el multiselector para elegir el modo de enfoque que desee y pulse el botón **OK**.

- Consulte "Modos de enfoque disponibles" (📖 63) para obtener información adicional.
- Si no se pulsa el botón **OK** en unos pocos segundos, la selección se cancelará.
- Cuando se utiliza el modo **AF** (autofoco), **AF** aparece solo durante unos pocos segundos aunque los indicadores de la pantalla (📖 9) estén encendidos.

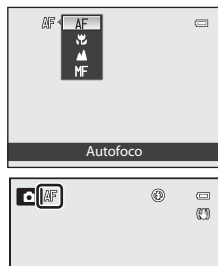



## Modos de enfoque disponibles

### AF Autofoco

La cámara ajusta el enfoque automáticamente según la distancia al sujeto. Utilícelo cuando la distancia entre el sujeto y el objetivo sea de 50 cm (1 pie 8 pulg.) o más, o de 2,0 m (6 pies 7 pulg.) o más en la posición máxima de zoom de teleobjetivo.

### Primer plano macro

Utilícelo para primeros planos de flores o pequeños objetos.

La distancia mínima a la que puede estar del sujeto al disparar depende de la posición del zoom.

Cuando la relación del zoom están ajustada en  y el indicador de zoom se ilumina en verde, la cámara pueden enfocar sujetos a una distancia de tan solo 10 cm (4 pulg.) o más del objetivo.

En la posición de zoom , puede enfocar a sujetos a una distancia de tan solo 1 cm (0,4 pulg.) o más del objetivo.

### Infinito

Utilícelo al disparar escenas lejanas a través del cristal de una ventana o al fotografiar paisajes.

La cámara ajusta automáticamente el enfoque cerca del infinito.

- Es posible que la cámara no pueda enfocar objetos cercanos.
- El flash no se dispara.

### MF Enfoque manual



El enfoque se puede ajustar para cualquier sujeto que esté a una distancia del objetivo entre 1 cm (0,4 pulg.) e infinito (2). La distancia más cercana a la que la cámara puede enfocar cambiará dependiendo de la posición del zoom.

- Esta función se puede utilizar cuando el modo de disparo es **P, S, A, M, U**, el modo de efectos especiales o el modo de escena **Deportes**.



## Observación sobre disparo con flash

Es posible que el flash no pueda iluminar a todo el sujeto a distancias inferiores a 50 cm (1 pie 8 pulg.).

## Ajuste del modo de enfoque

- El ajuste varía según el modo de disparo. Consulte "Funciones disponibles" (55) y "Lista de ajustes predeterminados" (65) para obtener información adicional.
- Algunas funciones no se pueden usar junto con otros ajustes de menú. Consulte "Funciones no disponibles de forma simultánea" (75) para obtener información adicional.
- En los modos de disparo **P, S, A y M**, el ajuste modificado del modo de enfoque se guarda en la memoria de la cámara incluso después de apagar la cámara.

## Primer plano macro

En modos de disparo como los modos de escena en los que no se puede utilizar **Modo autofocus** (69), se puede activar **AF permanente** y la cámara ajustará el enfoque aunque no se pulse el disparador hasta la mitad cuando se ajusta  (primer plano macro). Puede oír el sonido de la cámara enfocando.

## Ajuste del brillo (compensación de exposición)

Mediante el ajuste de la compensación de exposición al tomar imágenes, se puede ajustar el brillo de toda la imagen.

- 1 Pulse (compensación de exposición) en el multiselector.

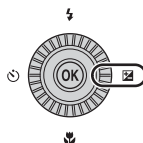

- 2 Pulse o en el multiselector para seleccionar un valor de compensación.

Ajuste	Explicación
Lado "+"	Hace que el sujeto se vea más claro que en la exposición ajustada por la cámara.
Lado "-"	Hace que el sujeto se vea más oscuro que en la exposición ajustada por la cámara.
"0.0"	Cancela la compensación de exposición.

Guía de compensación de exposición

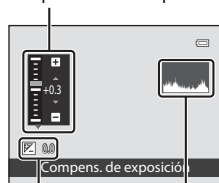

Histograma

Valor de compensación de exposición

- 3 Pulse el botón .

- Si no se pulsa el botón en unos pocos segundos, la selección se ajusta y desaparece el menú de ajustes.
- Aunque se pulse el disparador sin pulsar el botón , se puede tomar una imagen utilizando el valor de compensación seleccionado.
- Si se aplica un valor de compensación distinto de **0.0**, se muestra el valor con el icono en la pantalla.

- 4 Pulse el disparador para tomar la imagen.

- Para desactivar la compensación de exposición, vuelva al paso 1 y cambie el valor a **0.0**.

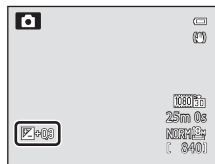

### Valor de compensación de exposición

- El valor de compensación de exposición modificado que se aplica en el modo **P** o **S** o **A** se guarda en la memoria de la cámara incluso después de apagarla.
- Cuando el modo de disparo seleccionado es el modo de escena **Fuego artificial** ( 42) o **M** (Manual) ( 51), no se puede utilizar la compensación de exposición.
- Cuando la compensación de exposición se ajusta mientras se usa un flash, la compensación se aplica tanto a la exposición del fondo como a la intensidad del flash.

## Uso del histograma





Un histograma es un gráfico que muestra la distribución de los tonos de una imagen. Utilícelo como guía al utilizar la compensación de exposición y disparar sin el flash.

- El eje horizontal corresponde al brillo de los píxeles y muestra tonos oscuros a la izquierda y tonos claros a la derecha. El eje vertical muestra el número de píxeles.
- La distribución de tonos se desplaza a la derecha al aumentar el valor de compensación de exposición, y a la izquierda cuando se reduce.

## Lista de ajustes predeterminados

A continuación se describen los ajustes predeterminados para cada modo de disparo.

- En la página siguiente se puede encontrar información similar sobre el modo de escena.

Modo de disparo	Modo de flash <sup>1</sup> (📖56)	Disparador automático (📖59)	Modo de enfoque (📖62)	Compensación de exposición (📖64)
 (automático) (📖35)	 AUTO	OFF <sup>2</sup>	AF <sup>3</sup>	0.0
<b>EFFECTS</b> (efectos especiales) (📖47)	 <sup>4</sup>	OFF	AF	0.0
<b>P, S, A, M</b> (📖49)	 AUTO	OFF <sup>2</sup>	AF	0.0
<b>U</b> (User settings (configuración de usuario)) (📖53)	 AUTO	OFF <sup>2</sup>	AF	0.0

<sup>1</sup> Cuando el flash está bajado, no es posible ajustar un modo de flash.

<sup>2</sup> También se puede seleccionar el temporizador de sonrisa.

<sup>3</sup> No se puede seleccionar **MF** (enfoque manual).

<sup>4</sup> No se puede utilizar el flash cuando se ha seleccionado **Monocromo ISO alta** o **Siluetas**.







































































- El ajuste aplicado en los modos de disparo **P, S, A** y **M** se guarda en la memoria de la cámara incluso después de apagarla (excepto el disparador automático).

## Funciones no disponibles de forma simultánea

Algunas funciones no se pueden usar junto con otros ajustes de menú (📖75).

## Funciones que se pueden ajustar con el multiselector

A continuación se describen los ajustes predeterminados del modo de escena.

	Modo de flash <sup>1</sup> (  56)	Disparador automático (  59)	Modo de enfoque (  62)	Compensación de exposición (  64)
 (  37)	 <sup>2</sup>	OFF	 <sup>2</sup>	0.0
 (  38)	 <sup>2</sup>	OFF	 <sup>2</sup>	0.0
 (  38)	 <sup>3</sup>	OFF	AF <sup>2</sup>	0.0
 (  39)	 <sup>4</sup>	OFF	AF <sup>2</sup>	0.0
 (  39)	 <sup>5</sup>	OFF <sup>5</sup>	AF <sup>2</sup>	0.0
 (  40)	 <sup>2</sup>	OFF <sup>2</sup>	AF <sup>6</sup>	0.0
 (  40)	 <sup>7</sup>	OFF <sup>5</sup>	AF <sup>2</sup>	0.0
 (  40)	 <sup>8</sup>	OFF	AF <sup>2</sup>	0.0
 (  40)	 <sup>4</sup>	OFF	AF <sup>9</sup>	0.0
 (  40)	 <sup>4</sup>	OFF	AF <sup>9</sup>	0.0
 (  41)	 <sup>2</sup>	OFF	 <sup>2</sup>	0.0
 (  41)	 <sup>2</sup>	OFF	 <sup>2</sup>	0.0
 (  41)	 <sup>10</sup>	OFF	 <sup>2</sup>	0.0
 (  42)	 <sup>2</sup>	OFF	 <sup>2</sup>	0.0
 (  42)	 <sup>2</sup>	OFF	AF <sup>9</sup>	0.0
 (  42)	 <sup>2</sup>	OFF <sup>2</sup>	 <sup>2</sup>	0.0 <sup>2</sup>
 (  42)	 <sup>2</sup>	OFF	AF <sup>9</sup>	0.0
 (  43)	 <sup>11</sup>	OFF <sup>11</sup>	AF <sup>12</sup>	0.0
 (  44)	 <sup>2</sup>	 <sup>13</sup>	AF <sup>9</sup>	0.0
3D (  45)	 <sup>2</sup>	OFF <sup>2</sup>	AF <sup>9</sup>	0.0

<sup>1</sup> Cuando el flash está bajado, no es posible ajustar un modo de flash.

<sup>2</sup> El ajuste no se puede cambiar.

<sup>3</sup> El flash queda fijado en  (flash de relleno) cuando **HDR** se ajusta en **Apagado**, y no se dispara cuando **HDR** está ajustado en un valor distinto de **Apagado**.

<sup>4</sup> El ajuste no se puede cambiar. La cámara selecciona automáticamente el modo de flash adecuado para la escena seleccionada.

<sup>5</sup> También se puede seleccionar el temporizador de sonrisa.

<sup>6</sup> Se puede seleccionar **AF** (autofoco) o **MF** (enfoque manual).



<sup>7</sup> El ajuste no se puede cambiar. El ajuste del modo de flash se fija en flash de relleno con sincronización lenta y reducción de ojos rojos.

<sup>8</sup> Puede cambiar a sincronización lenta con el modo de flash con reducción de ojos rojos.

<sup>9</sup> Se puede seleccionar **AF** (autofoco) o  (primer plano macro).

<sup>10</sup> El flash no se dispara cuando se utiliza la **Ráfaga reducc. de ruido**.

<sup>11</sup> El ajuste no se puede cambiar cuando se utiliza **Panorama sencillo**.

<sup>12</sup> El ajuste no se puede cambiar cuando se utiliza **Panorama sencillo**. Se pueden seleccionar los modos **AF** (autofoco),  (primer plano macro) o  (infinito) cuando se utiliza **Asist. panorama**.

<sup>13</sup> El disparo automático de retrato de mascotas (44) se puede ajustar en encendido o apagado. El disparador automático no está disponible.

## Funciones que se pueden ajustar con el botón MENU (menú) (modo de disparo)

El menú de disparo se puede ajustar pulsando el botón **MENU** en el modo de disparo.

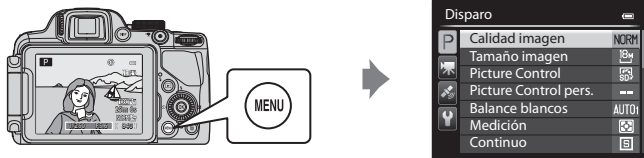

Las funciones disponibles difieren en función del modo de disparo.

Función		P, S, A, M, U	SCENE <sup>1</sup> 	EFFECTS <sup>2</sup>
Calidad imagen 72	✓	✓	✓	✓
Tamaño imagen 73	✓	✓	✓	✓
Picture Control 68	-	✓	-	-
Picture Control pers. 68	-	✓	-	-
Balance blancos 68	-	✓	-	-
Medición 68	-	✓	-	-
Continuo 68	-	✓	-	-
Sensibilidad ISO 69	-	✓	-	-
Horquillado exposición 69	-	✓	-	-
Modo zona AF 69	-	✓	-	-
Modo autofocus 69	-	✓	-	-
Comp. exposic. flash 69	-	✓	-	-
Filtro de reducc. de ruido 69	-	✓	-	-
D-Lighting activo 69	-	✓	-	-
Guardar user settings 69	-	✓	-	-
Restaurar user settings 69	-	✓	-	-
Memoria de zoom 69	-	✓	-	-
Posición inicial del zoom 69	-	✓ <sup>3</sup>	-	-

<sup>1</sup> Cuando el dial de modo está ajustado en **SCENE**, se puede seleccionar el tipo de escena. Algunos modos de escena permiten seleccionar otros ajustes. Consulte "Características de cada escena" 37 para obtener información adicional.

<sup>2</sup> El tipo de efectos se puede seleccionar en el modo **Efectos especiales**. Consulte 47 para obtener información adicional.

<sup>3</sup> Esta función no se puede ajustar cuando se utiliza el modo **U**.

### Funciones no disponibles de forma simultánea









Algunas funciones no se pueden usar junto con otros ajustes de menú 75).

### Más información

Consulte "Operaciones básicas de menú" 10 para obtener información adicional.

## Opciones disponibles en el menú de disparo

Opción	Descripción	
Calidad imagen <sup>1</sup>	Permite ajustar la calidad de imagen que se grabará (relación de compresión) (  72). El ajuste predeterminado de la calidad de imagen es <b>Normal</b> .	72
Tamaño imagen <sup>1</sup>	Permite ajustar el tamaño de imagen que se grabará (  73). El ajuste predeterminado es <b>BM 4896x3672</b> .	73
Picture Control <sup>1</sup> (COOLPIX Picture Control)	Permite cambiar los ajustes para la grabación de imágenes según la escena de disparo o sus preferencias. El ajuste predeterminado es <b>Estándar</b> .	 26
Picture Control pers. (COOLPIX Picture Control pers.)	Permite guardar los ajustes personalizados basándose en COOLPIX Picture Control, que pueden ajustar las opciones de edición de imágenes para grabar imágenes de acuerdo con la escena de disparo o sus preferencias.	 30
Balance blancos <sup>1</sup>	Permite ajustar los colores de la imagen para que se parezcan más a los colores que se ven en la realidad. Aunque con la mayoría de los tipos de iluminación se puede utilizar <b>Automático (normal)</b> (ajuste predeterminado), también se puede aplicar el ajuste de balance de blancos que resulte más adecuado para las condiciones de luz solar o para una fuente de luz determinada y conseguir unos resultados más precisos si los resultados con el ajuste predeterminado no fueran satisfactorios.	 31
	<ul style="list-style-type: none"> <li>El valor predeterminado del preajuste manual se aplica habitualmente a los modos de disparo <b>P, S, A, M</b> y <b>U</b>.</li> </ul>	
Medición <sup>1</sup>	Permite seleccionar el método que utiliza la cámara para medir la luminosidad que recibe el sujeto. La cámara ajusta la exposición, que es una combinación de la velocidad de obturación y el valor de diafragma, de acuerdo con la medición de la luminosidad. El ajuste predeterminado es <b>Matricial</b> .	 33
Continuo <sup>1</sup>	Permite ajustar el modo utilizado para tomar una serie de imágenes. <ul style="list-style-type: none"> <li>El ajuste predeterminado es <b>Individual</b> (es decir, las imágenes se capturan de una en una).</li> <li>Cuando se ha ajustado <b>Continuo A</b>, <b>Continuo B</b>, <b>Caché de predisparo</b> o <b>BSS</b> (42), las imágenes se toman continuamente mientras el disparador está pulsado a fondo.</li> <li>Si se ha ajustado <b>Continuo A: 120 fps</b>, <b>Continuo A: 60 fps</b> o <b>Multidisparo 16</b>, se toma continuamente el número especificado de imágenes mientras el disparador está pulsado a fondo.</li> <li>Si se ha ajustado <b>Disparo a intervalos</b>, las imágenes se toman continuamente al intervalo especificado de <b>30 seg.</b>, <b>1 min.</b>, <b>5 min</b> o <b>10 min</b> mientras el disparador está pulsado a fondo.</li> </ul>	 34

Opción	Descripción	
Sensibilidad ISO <sup>1</sup>	Una mayor sensibilidad ISO permite tomar imágenes de sujetos más oscuros. Además, incluso con sujetos de brillo similar, las imágenes se pueden tomar con velocidades de obturación más rápidas y se puede reducir el difuminado a causa de las sacudidas de la cámara y el movimiento del sujeto. Cuando se ajusta la sensibilidad ISO en <b>Automático</b> (ajuste predeterminado), la cámara ajusta la sensibilidad ISO automáticamente. <ul style="list-style-type: none"> <li>En el modo <b>M</b> (Manual), la sensibilidad ISO se fija en ISO 80 si se selecciona <b>Automático</b> o <b>Intervalo fijo automático</b>.</li> </ul>	 38
Horquillado exposición	La exposición (brillo) se puede modificar automáticamente durante el disparo continuo. El ajuste predeterminado es <b>Apagado</b> .	 39
Modo zona AF <sup>1</sup>	Permite ajustar la forma en que la cámara determina la zona de enfoque usando el autofoco para <b>Prioridad al rostro</b> (  80), <b>Automático, Manual, Central (normal), Central (ancho), Seguimiento de sujeto</b> o <b>AF detector de destino</b> (  79).	 40
Modo autofoco	Cuando se selecciona <b>AF sencillo</b> (ajuste predeterminado), la cámara enfoca solo mientras se pulsa el disparador hasta la mitad. Cuando se selecciona <b>AF permanente</b> , la cámara enfoca aunque el disparador no esté pulsado hasta la mitad. Puede oír el sonido de la cámara enfocando.	 44
Comp. exposic. flash	Permite ajustar la intensidad del flash. Utilice esta opción cuando el flash es demasiado brillante u oscuro. El ajuste predeterminado es <b>0.0</b> .	 45
Filtro de reducc. de ruido	Permite ajustar la intensidad de la función de reducción de ruido que se suele realizar cuando se graba la imagen. El ajuste predeterminado es <b>Normal</b> .	 45
D-Lighting activo	Evita la pérdida de detalle con contraste en altas luces y sombras cuando se toman imágenes. El ajuste predeterminado es <b>Apagada</b> .	 46
Guardar user settings	Se guardan los ajustes actuales en el dial de modo <b>U</b> (  53).	53
Restaurar user settings	Se restaura la configuración guardada en el dial de modo <b>U</b> .	54
Memoria de zoom	Cuando se acciona el control del zoom mientras está ajustado en <b>Encendido</b> , la cámara cambia por pasos a la distancia focal (equivalente al ángulo de visión del formato de 35 mm [135]) del objetivo del zoom ajustado previamente. El ajuste predeterminado es <b>Apagado</b> . <ul style="list-style-type: none"> <li>Seleccione <b>Encendido</b> y pulse el botón  para mostrar la pantalla de selección de la distancia focal. Pulse el botón  para cambiar el ajuste Encendido []/Apagado y después pulse  en el multiselector para aplicar la selección.</li> </ul>	 47
Posición inicial del zoom <sup>2</sup>	Cuando se enciende la cámara, la posición del zoom cambia a la distancia focal (equivalente al ángulo de visión del formato de 35 mm [135]) del objetivo del zoom ajustado previamente. El ajuste predeterminado es <b>24 mm</b> .	 47

## Funciones que se pueden ajustar con el botón **MENU** (menú) (modo de disparo)

- <sup>1</sup> Si se asigna esta función al botón (de función) **Fn** con el **Botón Fn**, su menú de ajuste se puede también mostrar en la pantalla pulsando el botón (de función) **Fn** durante el disparo. Consulte  71 para obtener más información sobre el uso del botón Fn (función).
- <sup>2</sup> Esta función no se puede ajustar cuando se utiliza el modo **U**.



## Funciones que se pueden ajustar con el botón Fn (función)

Las funciones siguientes también se pueden ajustar pulsando el botón **Fn** (función) en lugar de mostrando el menú correspondiente mediante el botón **MENU**.

- Esta función solo se puede utilizar cuando el modo de disparo es **P**, **S**, **A**, **M**, o **U**.

Calidad imagen (📖72)	Continuo (📖68)
Tamaño imagen (📖73)	Sensibilidad ISO (📖69)
Picture Control (📖68)	Modo zona AF (📖69)
Balance blancos (📖68)	Reducc. vibraciones (📖104)
Medición (📖68)	

### 1 Pulse el botón **Fn** (función) en la pantalla de disparo cuando se muestre la pantalla de disparo.

- Aparecerá el menú de la función de **Fn Botón Fn** y las opciones de ajuste de la función (**Continuo** es el ajuste predeterminado) que se asignaron para el botón **Fn** (función) la última vez.



### 2 Utilice el multiselector para seleccionar el elemento del menú que desee.

- Para asignar otra función, seleccione el menú de la función de **Fn Botón Fn** y pulse el botón **OK**. A continuación, seleccione en el menú la función que desea asignar.



### 3 Una vez asignada la función, pulse el botón **OK** o el botón **Fn** (función).

- La cámara vuelve a la pantalla de disparo.

## Cambio de Calidad imagen y Tamaño imagen

Se puede seleccionar la calidad de imagen (relación de compresión) y el tamaño de imagen que se desea para la grabación.

### Calidad imagen

Con un ajuste más alto de la calidad de imagen se conseguirá un mayor nivel de detalle en la imagen, pero se reducirá el número de imágenes que se pueden guardar (📖74) porque el tamaño de los archivos también es mayor.

Acceda a la pantalla de disparo → botón MENU (📖10) → Disparo → Calidad imagen

Opción	Descripción
<b>FINE</b> Fine	Calidad de imagen superior a <b>Normal</b> . Relación de compresión de 1:4 aproximadamente
<b>NORM</b> Normal (ajuste predeterminado)	Calidad de imagen normal, adecuada para la mayoría de aplicaciones. Relación de compresión de 1:8 aproximadamente

### Ajuste de Calidad imagen

- El ajuste de la calidad de imagen se muestra mediante un icono en la pantalla durante el disparo y la reproducción (📖12 a 14).
- Se puede cambiar la calidad de imagen seleccionando **Calidad imagen** y girando el dial de control cuando se muestran los menús.
- El ajuste también se aplica a otros modos de disparo (excepto para los modos de disparo **U** y **Panorama sencillo** y **Fotografía en 3D** en modo de escena).
- Algunas funciones no se pueden usar junto con otros ajustes de menú. Consulte "Funciones no disponibles de forma simultánea" (📖75) para obtener información adicional.









### Más información

- Consulte "Número de exposiciones restantes" (📖74) para obtener información adicional.
- Consulte "Nombres de carpetas y archivos" (📖90) para obtener información adicional.

## Tamaño imagen

Se puede ajustar el tamaño de imagen (cantidad de píxeles) en imágenes grabadas. Cuanto más grande es una imagen, mayor es el tamaño en el que se puede imprimir o mostrar sin que se vea con grano, aunque limita el número de imágenes que se pueden grabar (📖74).

Acceda a la pantalla de disparo → botón MENU (📖10) → Disparo → Tamaño imagen

Opción <sup>1</sup>	Relación de aspecto (horizontal: vertical)	Tamaño de impresión <sup>2</sup> (cm/pulg.) (aprox.)
 4896×3672 (ajuste predeterminado)	4:3	41 × 31/16 × 12
 3264×2448	4:3	28 × 21/11 × 8
 2272×1704	4:3	19 × 14/7,5 × 5,6
 1600×1200	4:3	13 × 10/5,3 × 4
 640×480	4:3	5 × 4/2 × 1,5
 4864×2736	16:9	41 × 23/16 × 9
 1920×1080	16:9	16 × 9/6 × 3,5
 4896×3264	3:2	41 × 28/16 × 11
 3672×3672	1:1	31 × 31/12 × 12

<sup>1</sup> El número total de píxeles capturados y el número de píxeles capturados en horizontal y vertical. Ejemplo:  **4896×3672** = Aprox. 18 megapíxeles, 4896 × 3672 píxeles

<sup>2</sup> Tamaño de impresión con una resolución de salida de 300 ppp.

Los tamaños de impresión se calculan dividiendo el número de píxeles entre la resolución de la impresora (ppp) y multiplicándolo por 2,54 cm (1 pulg.). No obstante, con el mismo ajuste de tamaño de imagen, las imágenes impresas a resoluciones superiores se imprimirán con un tamaño inferior al indicado, y aquellas que se impriman a resoluciones inferiores se imprimirán con un tamaño superior al indicado.









### Ajuste de Tamaño imagen

- El ajuste del tamaño de imagen se muestra mediante un icono en la pantalla durante el disparo y la reproducción (📖12 a 14).
- Se puede cambiar el tamaño de imagen seleccionando **Tamaño imagen** y girando el dial de control cuando se muestran los menús.
- El ajuste también se aplica a otros modos de disparo (excepto para los modos de disparo **U** y **Panorama sencillo** y **Fotografía en 3D** en modo de escena).
- Algunas funciones no se pueden usar junto con otros ajustes de menú. Consulte "Funciones no disponibles de forma simultánea" (📖75) para obtener información adicional.

## Número de exposiciones restantes

En la siguiente tabla se indica el número aproximado de imágenes que se pueden guardar en una tarjeta de memoria de 4 GB. Tenga en cuenta que debido a la compresión JPEG, existe una diferencia significativa en el número de imágenes que se pueden guardar realmente dependiendo de la composición de la imagen, incluso en tarjetas de memoria con la misma capacidad y cuando los ajustes de la calidad y el tamaño de la imagen son los mismos.

Además, el número de imágenes que se puede guardar puede variar según la marca de la tarjeta de memoria que se utilice.

Tamaño imagen	Calidad imagen	Número de exposiciones restantes (4 GB)
 4896×3672	Fine	420
	Normal	740
 3264×2448	Fine	930
	Normal	1650
 2272×1704	Fine	1880
	Normal	3350
 1600×1200	Fine	3650
	Normal	6350
 640×480	Fine	20 100
	Normal	30 100
 4864×2736	Fine	560
	Normal	1000
 1920×1080	Fine	3440
	Normal	6030
 4896×3264	Fine	470
	Normal	840
 3672×3672	Fine	550
	Normal	990

- Si el número de exposiciones restantes es 10 000 o más, el que se mostrará en la pantalla será "9999".
- Después de retirar la tarjeta de memoria, compruebe el indicador que muestra el número de exposiciones que se pueden guardar en la memoria interna (aprox. 15 MB) en la pantalla durante el disparo.

### Impresión de imágenes de tamaño 1:1

Cambie el ajuste de la impresora a "Borde" al imprimir imágenes con el tamaño ajustado a 1:1.

Dependiendo de la impresora, es posible que las imágenes no se impriman en una proporción 1:1.

Consulte el manual de instrucciones de la impresora o al distribuidor autorizado de la misma para obtener información adicional.

## Funciones no disponibles de forma simultánea

Algunas funciones no se pueden usar junto con otros ajustes de menú.

Función restringida	Ajuste	Descripción
Modo de flash	Modo de enfoque (📖62)	Cuando se selecciona ▲ (infinito) para el disparo, el flash no está disponible.
	Continuo (📖68)	Cuando se selecciona <b>Continuo A, Continuo B, Caché de predisparo, Continuo A: 120 fps, Continuo A: 60 fps, BSS o Multidisparo 16</b> , el flash no está disponible.
	Horquillado exposición (📖69)	El flash no está disponible.
Disparador automático/ Temporizador sonrisa	Modo zona AF (📖69)	Cuando se selecciona <b>Seguimiento de sujeto</b> , el disparador automático/temporizador de sonrisa no está disponible.
Modo de enfoque	Temporizador sonrisa (📖60)	Cuando se selecciona el temporizador de sonrisa, el modo de enfoque se restablece a <b>AF</b> (autofoco).
	Modo zona AF (📖69)	Cuando se selecciona <b>Seguimiento de sujeto, MF</b> (enfoco manual) no está disponible.
Calidad imagen	Continuo (📖68)	Cuando se ha seleccionado <b>Caché de predisparo</b> o <b>Multidisparo 16</b> , la <b>Calidad imagen</b> está ajustada en <b>Normal</b> .
Tamaño imagen	Continuo (📖68)	<ul style="list-style-type: none"> <li>Cuando se selecciona <b>Caché de predisparo, Tamaño imagen</b> se fija en <math>\frac{16}{9}</math> (2048 × 1536 píxeles).</li> <li>Cuando se selecciona <b>Continuo A: 120 fps</b>, y <b>Tamaño imagen</b> se fija en <math>\frac{4}{3}</math> (640 × 480 píxeles) y cuando se selecciona <b>Continuo A: 60 fps</b> y <b>Tamaño imagen</b> se fija en <math>\frac{16}{9}</math> (1920 × 1080 píxeles).</li> <li>Cuando se selecciona <b>Multidisparo 16, Tamaño imagen</b> se fija en <math>\frac{16}{9}</math> (2560 × 1920 píxeles).</li> </ul>
Sensibilidad ISO	Continuo (📖68)	Cuando se selecciona <b>Caché de predisparo, Continuo A: 120 fps, Continuo A: 60 fps</b> o <b>Multidisparo 16, Sensibilidad ISO</b> se fija en <b>Automático</b> .
	D-Lighting activo (📖69)	<ul style="list-style-type: none"> <li>Cuando <b>Sensibilidad ISO</b> está ajustado en <b>Automático</b> y <b>D-Lighting activo</b> está ajustado en cualquier modo distinto de <b>Apagada</b>, el valor máximo para la sensibilidad ISO se ajusta en ISO 800.</li> <li>Cuando <b>D-Lighting activo</b> se ajusta en cualquier otro modo distinto de <b>Apagada, 1600, 3200</b> o <b>Hi 1</b> en <b>Sensibilidad ISO</b> no está disponible.</li> </ul>
Balance blancos	Picture Control (📖68)	Cuando se selecciona <b>Monocromo</b> para el disparo, <b>Balance blancos</b> se fija en <b>Automático (normal)</b> .
Picture Control	D-Lighting activo (📖69)	Si se utiliza <b>D-Lighting activo</b> , no se puede ajustar <b>Contraste</b> en el ajuste manual.

Función restringida	Ajuste	Descripción
Medición	D-Lighting activo (📖69)	<b>Medición</b> se restablece a <b>Matricial</b> cuando <b>D-Lighting activo</b> está ajustado en cualquier modo distinto de <b>Apagada</b> .
Continuo/ Horquillado exposición	Continuo (📖68)/ Horquillado exposición (📖69)	Continuo y <b>Horquillado exposición</b> no están disponibles simultáneamente. <b>Horquillado exposición</b> se restablece a <b>Apagado</b> cuando <b>Continuo</b> está ajustado en cualquier modo distinto de <b>Individual</b> . El ajuste en <b>Continuo</b> se restablece a <b>Individual</b> cuando <b>Horquillado exposición</b> está ajustado en cualquier modo distinto de <b>Apagado</b> .
	Disparador automático (📖59)	<b>Continuo A, Continuo B, Caché de predisparo</b> o <b>BSS</b> y Disparador automático no están disponibles simultáneamente. Cuando el disparador automático está activado se dispara una sola imagen.
	Temporizador sonrisa (📖60)	Cuando la cámara detecta rostros sonrientes y se abre el obturador, se dispara una única imagen. Cuando se selecciona <b>Caché de predisparo</b> , el disparo continuo funciona en el modo <b>Individual</b> . Si se ha activado el disparo a intervalos, el disparo finaliza automáticamente después de disparar una imagen.
	Picture Control (📖68)	<b>Horquillado exposición</b> no se puede utilizar cuando se ha seleccionado <b>Monocromo</b> .
	Temporizador sonrisa (📖60)	La cámara toma una imagen usando la detección de rostros independientemente de la opción que se utilice en <b>Modo zona AF</b> .
Modo zona AF	Modo de enfoque (📖62)	<ul style="list-style-type: none"> <li>Cuando se ha seleccionado un ajuste distinto de <b>Seguimiento de sujeto</b> y se ha seleccionado ▲ (infinito) como modo de enfoque para el disparo, la cámara enfoca al infinito independientemente de la opción que se utilice en <b>Modo zona AF</b>.</li> <li>Si se ajusta en <b>MF</b> (enfoque manual), el modo zona AF no se puede ajustar.</li> </ul>
	Picture Control (📖68)	Cuando se selecciona <b>AF detector de destino</b> y <b>Picture Control</b> está ajustado en <b>Monocromo</b> , la cámara enfoca un rostro o selecciona las zonas de enfoque con el sujeto más cercano a la cámara de entre 9 zonas de enfoque.
	Balance blancos (📖68)	Cuando se selecciona <b>AF detector de destino</b> y <b>Balance blancos</b> está ajustado en <b>Preajuste manual, Incandescente, Fluorescente</b> o se ha realizado un ajuste preciso del balance de blancos, la cámara enfoca un rostro o selecciona las zonas de enfoque con el sujeto más cercano a la cámara de entre 9 zonas de enfoque.

Función restringida	Ajuste	Descripción
Modo autofocus	Temporizador sonrisa (📖60)	La opción Modo autofocus no se puede modificar cuando está seleccionado el temporizador de sonrisa.
	Modo de enfoque (📖62)	Cuando el modo de enfoque se ajusta en ▲ (infinito), el modo de enfoque funciona utilizando el ajuste <b>AF sencillo</b> .
	Modo zona AF (📖69)	Cuando se selecciona <b>Prioridad al rostro</b> para <b>Modo zona AF</b> , se selecciona automáticamente <b>AF sencillo</b> .
D-Lighting activo	Sensibilidad ISO (📖69)	Cuando <b>Sensibilidad ISO</b> se ha ajustado en <b>1600, 3200</b> o <b>Hi 1, D-Lighting activo</b> no está disponible.
Impresión fecha	Continuo (📖68)	Cuando se selecciona <b>Caché de predisparo, Continuo A: 120 fps</b> o <b>Continuo A: 60 fps</b> , la impresión de fecha no está disponible.
Config. sonido	Continuo (📖68)	El sonido de obturador se desactiva cuando está seleccionado <b>Continuo A, Continuo B, Caché de predisparo, Continuo A: 120 fps, Continuo A: 60 fps, BSS</b> o <b>Multidisparo 16</b> .
	Horquillado exposición (📖69)	El sonido del obturador está desactivado.
Adverten de parpad.	Temporizador sonrisa (📖60)/ Continuo (📖68)/ Horquillado exposición (📖69)	La advertencia de parpadeo no se aplica cuando se utiliza el temporizador de sonrisa, cuando <b>Continuo</b> está ajustado en un ajuste distinto de <b>Individual</b> o cuando se ha seleccionado el horquillado de la exposición.
Zoom digital	Temporizador sonrisa (📖60)	No se puede utilizar el zoom digital cuando está seleccionado el temporizador de sonrisa.
	Modo de enfoque (📖62)	El zoom digital no se puede utilizar si se selecciona <b>MF</b> (enfoque manual).
	Continuo (📖68)	No se puede utilizar el zoom digital cuando está seleccionado <b>Multidisparo 16</b> .
	Modo zona AF (📖69)	No se puede utilizar el zoom digital cuando está seleccionado <b>Seguimiento de sujeto</b> .
	Memoria de zoom (📖69)	No se puede utilizar el zoom digital cuando <b>Memoria de zoom</b> está ajustado en <b>Encendido</b> .

### 🗒 Observaciones sobre el zoom digital

- No se puede utilizar el zoom digital con algunos modos de disparo.
- Cuando el zoom digital está activado, las opciones del modo zona AF o del modo de medición que se pueden seleccionar están restringidas (📖71).

## Rango de control de la velocidad de obturación (modos **P**, **S**, **A**, **M**)

El rango de control de la velocidad de obturación difiere dependiendo de la posición del zoom, del valor de diafragma o del ajuste de la sensibilidad ISO. Además, el rango de control modifica los ajustes siguientes de disparo continuo.

Ajuste		Rango de control
Sensibilidad ISO (📖69) <sup>1</sup>	Automático <sup>2</sup> , Intervalo fijo automático <sup>2</sup>	1/4000 <sup>3</sup> a 1 s (modo <b>P</b> , <b>S</b> , <b>A</b> ) 1/4000 <sup>3</sup> a 8 s (modo <b>M</b> )
	ISO 80, 100	1/4000 <sup>3</sup> a 8 s
	ISO 200, 400	1/4000 <sup>3</sup> a 4 s
	ISO 800	1/4000 <sup>3</sup> a 2 s
	ISO 1600	1/4000 <sup>3</sup> a 1 s
	ISO 3200, Hi 1	1/4000 <sup>3</sup> a 1/2 s
Continuo (📖68)	Continuo A, Continuo B, BSS	1/4000 <sup>3</sup> a 1/30 s
	Caché de predisparo, Multidisparo 16	1/4000 a 1/30 s
	Continuo A: 120 fps	1/4000 a 1/125 s
	Continuo A: 60 fps	1/4000 a 1/60 s
	Disparo a intervalos	1/4000 <sup>3</sup> a 1 s (hasta 1/2 s cuando Sensibilidad ISO está ajustado en ISO 3200 o Hi 1)

<sup>1</sup> El ajuste de la sensibilidad ISO se restringe dependiendo del ajuste de disparo continuo (📖75).

<sup>2</sup> En el modo **M** la sensibilidad ISO está fijada en ISO 80.

<sup>3</sup> Cuando el valor de diafragma se ajusta entre  $f/6.6$  y  $f/8.3$  y el objetivo está en la posición de gran angular máximo, la velocidad de obturación máxima será 1/4000 de segundo. La velocidad de obturación disminuye a medida que el objetivo está en la posición de zoom de teleobjetivo y la apertura del diafragma es mayor. Cuando el valor de diafragma está ajustado en  $f/8.3$  (apertura máxima) y el objetivo está en la posición máxima de zoom de teleobjetivo, la velocidad de obturación máxima será 1/2500 de segundo.



## Enfoque del sujeto

La zona de enfoque o el rango de enfoque para ajustar el enfoque varían dependiendo del modo de disparo y el modo de enfoque (📖62).

- En **P, S, A, M, U** o los modos de efectos especiales, la zona de enfoque se puede ajustar seleccionando **Modo zona AF** (📖69) en el menú de disparo

### Uso del AF detector de destino

Cuando se ajusta **Modo zona AF** en **P, S, A, M** o **U** modo i en **AF detector de destino**, la cámara ajustará el enfoque durante las operaciones siguientes si pulsa el disparador hasta la mitad.

- Cuando la cámara detecta al sujeto principal, enfoca ese sujeto. Cuando el sujeto está enfocado, las zonas de enfoque correspondientes al tamaño del sujeto se iluminan en verde (pueden iluminarse varias zonas).

Cuando se detecta el rostro de una persona, la cámara lo enfoca de manera prioritaria.

- La cámara tiene 9 zonas de enfoque y si no detecta al sujeto principal, selecciona automáticamente las zonas de enfoque con el sujeto más cercano a la cámara. Cuando el sujeto está enfocado, las zonas de enfoque que están enfocadas se iluminan en verde.

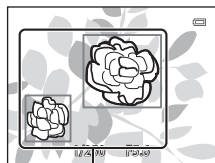

Zona de enfoque

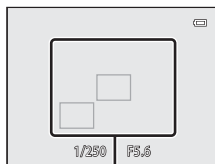

Zona de enfoque

### 👍 Observaciones sobre AF detector de destino

- Dependiendo de las condiciones de disparo, el sujeto que la cámara determina como sujeto principal puede variar.
- En las situaciones siguientes, es posible que la cámara no detecte correctamente al sujeto principal:
  - Cuando el sujeto está muy oscuro o brillante
  - Cuando el sujeto principal no tiene colores claramente definidos.
  - Cuando el disparo se encuadra de tal forma que el sujeto principal queda en el borde de la pantalla.
  - Cuando el sujeto principal está compuesto de un patrón repetido.
- En las situaciones siguientes, la cámara enfoca un rostro o selecciona las zonas de enfoque con el sujeto más cercano a la cámara de entre 9 zonas de enfoque:
  - Cuando **Picture Control** está ajustado en **Monocromo**.
  - Cuando **Balance blancos** está ajustado en **Preajuste manual, Incandescente, Fluorescente** o cuando se ha realizado un ajuste preciso del balance de blancos.

## Uso de detección de rostros

Con los ajustes siguientes la cámara usa la detección de rostros para enfocar rostros automáticamente. Si la cámara detecta más de un rostro, aparece un borde doble alrededor del rostro que enfocará la cámara y aparecen bordes sencillos alrededor de los otros rostros.

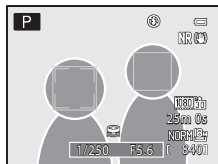

Ajuste	Número de rostros que se pueden detectar	Zona de enfoque (borde doble)
Se selecciona <b>Prioridad al rostro</b> para <b>Modo zona AF</b> (📖69) en el modo <b>P, S, A, M</b> o <b>U</b> .	Hasta 12	El rostro más próximo a la cámara.
Modos de escena <b>Selector auto. escenas, Retrato, Retrato nocturno, Retrato de mascotas*</b> (📖36)		
📷 (Temporizador sonrisa) (📖60)	Hasta 3	El rostro más próximo al centro del encuadre.

\* Si **Disp.auto retr.mascotas** se cambia a **OFF** cuando está seleccionado **Retrato de mascotas**, la cámara detectará rostros de personas (📖44).

- Cuando se usa **Prioridad al rostro**, si se pulsa el disparador hasta la mitad cuando no se han detectado rostros o al encuadrar una imagen que no contenga rostros, la cámara selecciona automáticamente las zonas de enfoque (hasta 9) que contienen el sujeto más cercano a la cámara.
- Cuando se selecciona **Selector auto. escenas**, la zona de enfoque cambia dependiendo de la escena que seleccione la cámara.
- Si no se detectan rostros cuando se pulsa el disparador hasta la mitad cuando se usa **Retrato** o **Retrato nocturno**, la cámara enfocará al sujeto situado en el centro del encuadre.
- Cuando se selecciona 📷 (temporizador de sonrisa), si pulsa el disparador hasta la mitad cuando no se han detectado rostros, la cámara enfocará al sujeto situado en el centro del encuadre.

### 🔍 Observaciones sobre la detección de rostros

- La capacidad de la cámara para detectar rostros depende de diversos factores, entre los que se incluye si el sujeto está mirando hacia la cámara o no. Además, es posible que la cámara no pueda detectar rostros en las situaciones siguientes:
  - Cuando los rostros queden parcialmente ocultos por gafas de sol u otros objetos.
  - Cuando los rostros ocupen una parte demasiado grande o demasiado pequeña del encuadre.
- Cuando el encuadre incluye más de un rostro, los rostros detectados por la cámara y el rostro que enfoca la cámara dependen de diversos factores, entre los que se incluye hacia dónde mira el sujeto.
- En casos excepcionales, como los descritos en "Autofoco" (📖81), el sujeto puede no estar enfocado aunque el borde doble se ponga verde. Si la cámara no enfoca, intente "Bloqueo de enfoque" (📖81).

### 📷 Visualización de imágenes tomadas con detección de rostros

- Durante la reproducción, la cámara gira automáticamente las imágenes según la orientación de los rostros detectados en el momento del disparo (excepto las imágenes tomadas utilizando **Continuo** (📖68) u **Horquillado exposición** (📖69)).
- Cuando acerca con el zoom una imagen que se muestra en el modo de reproducción a pantalla completa girando el control del zoom hacia **T** (📷), la imagen se amplía en el centro del rostro detectado durante el disparo (📖82).

## Bloqueo de enfoque

Utilice el bloqueo de enfoque para enfocar sujetos que no estén en el centro cuando se haya seleccionado el centro en el modo zona AF.

- Asegúrese de que la distancia entre la cámara y el sujeto no cambia.
- La exposición se bloqueará mientras se mantenga pulsado el disparador hasta la mitad.

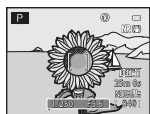

Encadre el sujeto a enfocar con la cámara.



Pulse el disparador hasta la mitad.

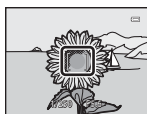

Compruebe que la zona de enfoque se ilumine en verde.



Mantenga pulsado el disparador hasta la mitad y vuelva a componer la imagen.



Pulse a fondo el disparador para disparar.

## Autofoco

Es posible que el autofocus no produzca los resultados esperados en las siguientes situaciones. En algunos casos excepcionales, es posible que el sujeto no esté enfocado a pesar de que la zona de enfoque o el indicador de enfoque estén encendidos en verde.

- El sujeto está muy oscuro.
- La escena cuenta con objetos con un brillo muy diferente (p. ej., el sol está detrás del sujeto y hace que el sujeto aparezca muy oscuro).
- No hay contraste entre el sujeto y lo que le rodea (p. ej., el sujeto de un retrato, que lleva una camisa blanca, se encuentra delante de una pared blanca).
- Hay varios objetos a distintas distancias de la cámara (p. ej., un animal dentro de una jaula).
- Sujetos con patrones repetidos (persianas de ventanas, edificios con varias filas de ventanas de forma similar, etc.).
- El sujeto se mueve rápidamente.

En estas situaciones, intente pulsar el disparador hasta la mitad para volver a enfocar varias veces, o enfoque otro sujeto y utilice el bloqueo de enfoque. Cuando utilice el bloqueo de enfoque, asegúrese de que la distancia entre la cámara y el sujeto para el que se haya bloqueado el enfoque sea la misma que la distancia al sujeto real.

La cámara también puede enfocar con el enfoque manual (📖62, 🕶️2).

# Funciones de reproducción

## Zoom de reproducción

Seleccione una imagen que desee ampliar en el modo de reproducción y gire el control del zoom hacia **T** (Q).

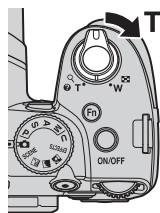

La imagen se muestra en modo de reproducción a pantalla completa.



Se acerca la imagen.

Guía de posición de visualización

## Operaciones durante el zoom de reproducción

Función	Operación	Descripción
Ajuste de la ampliación	<b>W</b> (Q) / <b>T</b> (Q)	<ul style="list-style-type: none"> <li>El zoom puede aumentar hasta 10x.</li> <li>El zoom también se puede ajustar girando el dial de control.</li> </ul>
Movimiento de la posición de visualización		Permite mover la posición de visualización.
Recorte	<b>MENU</b>	Permite recortar solamente la zona visualizada de la imagen y la guarda como un archivo independiente (16).
Vuelta al modo de reproducción a pantalla completa	<b>OK</b>	Permite volver al modo de reproducción a pantalla completa.

### Ampliación de imágenes grabadas con detección de rostros o detección de mascotas

Las imágenes tomadas con la detección de rostros (80) o detección de mascotas (44) se ampliarán en el centro del rostro que se detectó durante el disparo (excepto las imágenes tomadas con el ajuste **Continuo** (68) u **Horquillado exposición** (69)). Si la cámara detecta varios rostros, utilice ▲, ▼, ◀, ▶ para mostrar un rostro diferente. Cambie la relación del zoom y pulse ▲, ▼, ◀, ▶ para acercarse a una zona de la imagen que no contenga rostros.

## Visualización de varias imágenes (reproducción de miniaturas y visualización del calendario)

Gire el control del zoom hacia **W** (☒) en el modo de reproducción.

Esta función mostrará varias imágenes al mismo tiempo, facilitando la búsqueda de la imagen que desee.

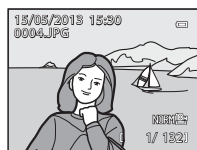
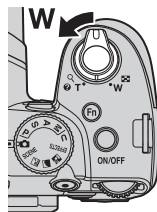

Modo de reproducción a pantalla completa



Visualización de miniaturas (4, 9, 16 y 72 imágenes por pantalla)



Visualización del calendario

### Operaciones durante la reproducción de miniaturas y la visualización del calendario

Función	Operación	Descripción
Cambio del número de imágenes mostradas	<b>W</b> (☒) / <b>T</b> (Ⓚ)	<ul style="list-style-type: none"> <li>Permite cambiar el número de imágenes que se van a mostrar (4, 9, 16 y 72 imágenes por pantalla).</li> <li>Cuando se muestren 72 imágenes, gire el control del zoom hacia <b>W</b> (☒) para cambiar a la visualización del calendario.</li> <li>Cuando se muestre el calendario, gire el control del zoom hacia <b>T</b> (Ⓚ) para cambiar a la visualización de 72 imágenes.</li> </ul>
Selección de una imagen o fecha		<ul style="list-style-type: none"> <li>En el modo de visualización de miniaturas, permite seleccionar una imagen.</li> <li>En el modo de visualización del calendario, permite seleccionar una fecha.</li> </ul>
Vuelta al modo de reproducción a pantalla completa		<ul style="list-style-type: none"> <li>En el modo de visualización de miniaturas, la imagen seleccionada se muestra en el modo de reproducción a pantalla completa.</li> <li>En el modo de visualización del calendario, la primera imagen capturada en la fecha seleccionada se muestra en el modo de reproducción a pantalla completa.</li> </ul>

### Observación sobre la visualización del calendario

Las imágenes tomadas cuando la fecha de la cámara no está configurada se tratan como si hubieran sido tomadas el 1 de enero de 2013.





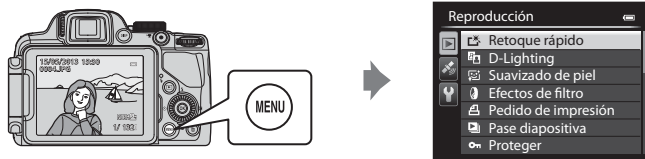





## Funciones que se pueden ajustar con el botón MENU (menú) (modo de reproducción)

Cuando se ven imágenes en el modo de reproducción a pantalla completa o el modo de reproducción de miniaturas, pulse el botón **MENU** para ajustar el menú de reproducción (10).



### Menús de reproducción disponibles

Opción	Descripción	
Retoque rápido <sup>1, 2, 3</sup>	Permite crear copias retocadas en las que se ha mejorado el contraste y la saturación.	12
D-Lighting <sup>1, 3</sup>	Permite crear copias en las que se mejora el brillo y el contraste, dando más luz a las partes oscuras de una imagen.	12
Suavizado de piel <sup>1, 2, 3</sup>	Cuando esta función está activada, la cámara detecta rostros en las imágenes tomadas y crea una copia suavizando los tonos de piel del rostro.	13
Efectos de filtro <sup>1, 3</sup>	Permite aplicar una variedad de efectos usando un filtro digital. Los efectos disponibles son <b>Suave, Color selectivo, Estrellas, Ojo de pez, Efecto maqueta, Pintura y Viñeteado.</b>	14
Pedido de impresión <sup>4, 5</sup>	Cuando se usa una impresora para imprimir imágenes grabadas en la tarjeta de memoria, la función de pedido de impresión se puede usar para seleccionar las imágenes a imprimir y para seleccionar el número de copias de cada imagen que se van a imprimir.	52
Pase diapositiva	Las imágenes guardadas en la memoria interna o en una tarjeta de memoria se reproducen en un pase de diapositivas automático.	54
Proteger <sup>5</sup>	Permite proteger las imágenes y los vídeos seleccionados de un borrado accidental.	55
Girar imagen <sup>3, 4, 5</sup>	Permite especificar la orientación en la que las imágenes grabadas se muestran en el modo de reproducción.	55
Imagen pequeña <sup>1, 3</sup>	Permite crear una copia pequeña de la imagen tomada. Esta función resulta útil para crear copias para su visualización en páginas web o como archivos adjuntos de correo electrónico.	15

Opción	Descripción	
 Anotación de voz <sup>3</sup>	Utilice el micrófono de la cámara para grabar anotaciones de voz y adjuntarlas a las imágenes tomadas. También es posible reproducir y borrar las anotaciones de voz.	 56
 Copiar <sup>5</sup>	Permite copiar imágenes entre la memoria interna y una tarjeta de memoria. Esta función también se puede utilizar para copiar videos.	 57
 Opciones visual. secuencia	Permite mostrar una secuencia de imágenes tomada con la función de disparo continuo por separado, o mostrar solamente la imagen clave de una secuencia.	 58
 Elegir imagen clave <sup>5</sup>	Permite cambiar la imagen clave de la secuencia de imágenes tomada con la función de disparo continuo (imágenes de una secuencia,  8). <ul style="list-style-type: none"> <li>Al cambiar este ajuste, seleccione la secuencia deseada antes de visualizar el menú.</li> </ul>	 58

<sup>1</sup> Esta función se utiliza para editar la imagen seleccionada en ese momento y guardarla como un archivo independiente del archivo original.

No obstante, tenga en cuenta que las siguientes imágenes no se pueden editar.

- Imágenes con una relación de aspecto de 16:9, 3:2 o 1:1.
- Imágenes tomadas utilizando **Panorama sencillo** o **Fotografía en 3D**.



Tenga en cuenta también que hay una limitación sobre el retoque de imágenes editadas (11).

<sup>2</sup> Las imágenes que se hayan extraído de un vídeo no se pueden editar utilizando la función de retoque rápido o suavizado de piel.

<sup>3</sup> Esta función no se puede utilizar para las imágenes de la secuencia cuando solo se muestra la imagen clave. Para utilizar esta función, pulse el botón  para mostrar imágenes individuales antes de visualizar el menú.

<sup>4</sup> La función no se puede aplicar a imágenes tomadas con **Fotografía en 3D**.

<sup>5</sup> Permite seleccionar una imagen en la pantalla de selección de imagen. Consulte "Uso de la pantalla para seleccionar imágenes" (86) para obtener información adicional.

Consulte "Edición de imágenes estáticas" (10) y "Menú de reproducción" (52) en la Sección de referencia para obtener información adicional sobre cada función.

## Uso de la pantalla para seleccionar imágenes

La pantalla de selección de imágenes aparece en los menús siguientes.

Solo se puede seleccionar una imagen para algunos elementos de menú, mientras que para otros elementos de menú se pueden seleccionar varias imágenes.

Funciones para las que solo se puede seleccionar una imagen	Funciones para las que se pueden seleccionar varias imágenes
<ul style="list-style-type: none"><li>• <b>Menú de reproducción:</b> Girar imagen (🔍55), Elegir imagen clave (🔍58)</li><li>• <b>Menú de configuración:</b> <b>Selecc. imagen</b> en Pantalla inicio (🔍64)</li><li>• <b>PictBridge</b> (se conecta una impresora): Imprimir selección (🔍20)</li></ul>	<ul style="list-style-type: none"><li>• <b>Menú de reproducción:</b> <b>Seleccionar imagen</b> en Pedido de impresión (🔍52), Proteger (🔍55), <b>Imágenes selecc.</b> en Copiar (🔍57)</li><li>• <b>PictBridge</b> (se conecta una impresora): <b>Imprimir selección</b> en Menú impresión (🔍21)</li><li>• <b>Borrar img. selecc.</b> in Borrar (📖33)</li></ul>

Siga el procedimiento que se describe a continuación para seleccionar imágenes.

### 1 Gire el multiselector o pulse ◀ o ▶ para seleccionar la imagen que desee.

- Gire el control del zoom hacia **T** (🔍) para cambiar al modo de reproducción a pantalla completa, o hacia **W** (📖) para cambiar a la visualización de 12 miniaturas.
- Para las funciones para las que solo se puede seleccionar una imagen, continúe con el paso 3.



### 2 Pulse ▲ o ▼ para seleccionar ON u OFF (o el número de copias).

- Cuando se selecciona **ON**, se muestra una marca de verificación (✔) con la imagen. Repita los pasos 1 y 2 para seleccionar más imágenes.



### 3 Pulse el botón ⓧ para aplicar la selección de imágenes.

- Con selecciones como **Borrar img. selecc.**, aparece el diálogo de confirmación. Siga las instrucciones de la pantalla.



## Conexión de la cámara a una televisión, un ordenador o una impresora

Para disfrutar aún más de sus imágenes y vídeos, conecte la cámara a una televisión, un ordenador o una impresora.

- Antes de conectar la cámara a un dispositivo externo, compruebe que el nivel de batería restante es suficiente y apague la cámara. Para obtener información sobre los métodos de conexión y las operaciones posteriores, remítase a la documentación incluida con el dispositivo además de a este documento.

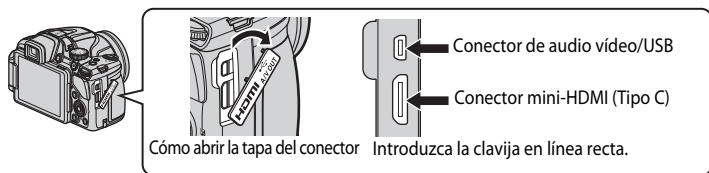

### Visualización de imágenes en una televisión

17



Puede ver las imágenes y los vídeos de la cámara en una televisión. Método de conexión: conecte las clavijas de audio y vídeo del cable de audio/vídeo EG-CP16 incluido a las tomas de entrada de la televisión. O bien, conecte un cable HDMI (Tipo C) de venta comercial a la toma de entrada HDMI de la televisión.

### Visualización y organización de imágenes en un ordenador

88



Si transfiere las imágenes a un ordenador puede realizar retoques sencillos y administrar los datos de las imágenes además de reproducir las imágenes y los vídeos.

Método de conexión: conecte la cámara a la toma de entrada USB del ordenador con el cable USB incluido.

- Antes de conectarla a un ordenador, instale ViewNX 2 en el ordenador con el CD-ROM de ViewNX 2 incluido. Consulte 90 para obtener información adicional sobre el uso del CD-ROM de ViewNX 2 y sobre cómo transferir imágenes a un ordenador.
- Si hay conectado algún dispositivo USB que consume corriente del ordenador, desconéctelo del ordenador antes de conectarle la cámara. La conexión de la cámara y otros dispositivos USB al mismo ordenador a la vez puede provocar anomalías en la cámara o un consumo de energía excesivo del ordenador, lo que podría dañar la cámara o la tarjeta de memoria.

### Impresión de imágenes sin usar un ordenador

19



Si conecta la cámara a una impresora compatible con PictBridge podrá imprimir imágenes sin usar un ordenador.

Método de conexión: conecte la cámara directamente a la toma de entrada USB de la impresora con el cable USB incluido.

## Uso de ViewNX 2

ViewNX 2 es un paquete de software todo en uno que le permite transferir, ver, editar y compartir imágenes.

Instale ViewNX 2 utilizando el CD-ROM de ViewNX 2.

### Su caja de herramientas para imágenes ViewNX 2™



### Instalación de ViewNX 2

- Se necesita una conexión de Internet.

#### Sistemas operativos compatibles

##### Windows

Windows 8, Windows 7, Windows Vista, Windows XP

##### Macintosh

Mac OS X 10.6, 10.7, 10.8

Remítase a la página web de Nikon para obtener detalles sobre los requisitos del sistema, incluyendo la información más reciente sobre la compatibilidad del sistema operativo.

### 1 Encienda el ordenador e introduzca el CD-ROM de ViewNX 2 en la unidad de CD-ROM.

- Windows: si en la ventana aparecen las instrucciones para el CD-ROM, sígalas para acceder a la ventana de instalación.
- Mac OS: cuando aparezca la ventana **ViewNX 2**, haga doble clic en el icono **Welcome**.

## 2 Seleccione un idioma en el diálogo de selección de idioma para abrir la ventana de instalación.

- Si el idioma deseado no está disponible, haga clic en **Selección de región** para elegir una región diferente y, después, elija el idioma deseado (el botón **Selección de región** no está disponible en la versión para Europa).
- Haga clic en **Siguiente** para acceder a la ventana de instalación.

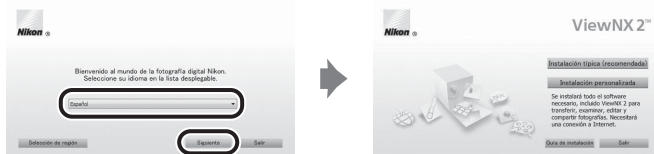

## 3 Inicie la instalación.

- Recomendamos que haga clic en **Guía de instalación** en la ventana de instalación para comprobar la información de ayuda de instalación y los requisitos del sistema antes de instalar **ViewNX 2**.
- Haga clic en **Instalación típica (recomendada)** en la ventana de instalación.

## 4 Descargue el software.

- Cuando aparezca la pantalla **Descarga de software**, haga clic en **Acepto - Comenzar descarga**.
- Siga las instrucciones en pantalla para instalar el software.

## 5 Salga de la instalación cuando aparezca la pantalla de finalización de la instalación.

- Windows: haga clic en **Sí**.
- Mac OS: haga clic en **Aceptar**.

Se instala el software siguiente:

- ViewNX 2 (que consta de los tres módulos siguientes)
  - Nikon Transfer 2: para transferir imágenes al ordenador
  - ViewNX 2: para ver, editar e imprimir imágenes transferidas
  - Nikon Movie Editor: para la edición básica de vídeos transferidos
- Panorama Maker (para crear una foto panorámica mediante una serie de imágenes tomadas en el modo de escena de asistencia panorámica)

## 6 Retire el CD-ROM de ViewNX 2 de la unidad de CD-ROM.

## Transferencia de imágenes al ordenador

### 1 Elija cómo se van a copiar las imágenes al ordenador.

Elija uno de los siguientes métodos:

- **Conexión USB directa:** Apague la cámara y asegúrese de que la tarjeta de memoria esté introducida en la cámara. Conecte la cámara al ordenador con el cable USB incluido. La cámara se enciende automáticamente. Para transferir imágenes desde la memoria interna de la cámara, retire la tarjeta de memoria de la cámara antes de conectarla al ordenador.

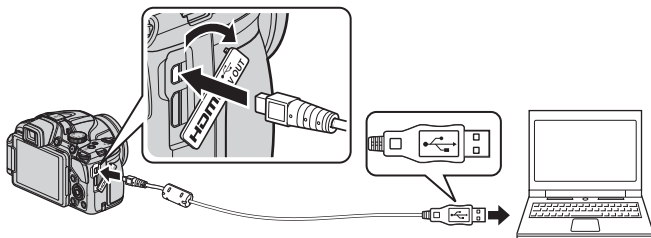

- **Ranura de tarjeta SD:** si su ordenador está equipado con una ranura para tarjetas SD, la tarjeta se puede insertar directamente en la ranura.
- **Lector de tarjetas SD:** conecte un lector de tarjetas (disponible por separado a través de otros fabricantes) en el ordenador e inserte la tarjeta de memoria.

Si se visualiza un mensaje solicitándole que elija un programa, seleccione Nikon Transfer 2.

#### • Cuando se utiliza Windows 7

Si se visualiza el cuadro diálogo que aparece a la derecha, siga los pasos descritos a continuación para seleccionar Nikon Transfer 2.

- 1 En **Importar imágenes y videos**, haga clic en **Cambiar programa**. Se mostrará un diálogo de selección de programa; seleccione **Importar archivo con Nikon Transfer 2** y haga clic en **Aceptar**.
- 2 Haga doble clic en **Importar archivo**.



Si la tarjeta de memoria contiene una gran cantidad de imágenes, es posible que Nikon Transfer 2 tarde algún tiempo en iniciarse. Espere hasta que se inicie Nikon Transfer 2.

### ✓ Conexión del cable USB

Es posible que no se reconozca la conexión si se conecta la cámara al ordenador mediante un concentrador USB.

## 2 Transfiera las imágenes al ordenador.

- Confirme que el nombre de la cámara conectada o del disco extraíble se muestra como "Origen" en la barra de "Opciones" de Nikon Transfer 2 (①).
- Haga clic en **Iniciar transferencia** (②).

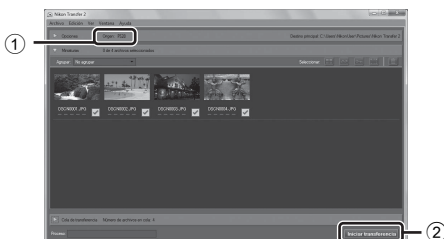

- Con los ajustes predeterminados, todas las imágenes de la tarjeta de memoria se copiarán al ordenador.

## 3 Finalice la conexión.

- Si la cámara está conectada al ordenador, apague la cámara y desconecte el cable USB.
- Si utiliza un lector de tarjetas o una ranura de tarjeta, elija la opción adecuada del sistema operativo del ordenador para expulsar el disco extraíble correspondiente a la tarjeta de memoria y después extraiga la tarjeta del lector o de la ranura para tarjetas.

## Visualización de imágenes

### Inicie ViewNX 2.

- Las imágenes se muestran en ViewNX 2 una vez finalizada la transferencia.
- Consulte la ayuda en línea para obtener información adicional sobre el uso de ViewNX 2.



### Inicio de ViewNX 2 de forma manual

- **Windows:** haga doble clic en el icono de acceso directo de **ViewNX 2** del escritorio.
- **Mac OS:** haga clic en el icono **ViewNX 2** del dock.

# Grabación y reproducción de vídeos

## Grabación de vídeos

Puede grabar vídeos simplemente presionando el botón **●** (📹 grabación de vídeo). Los tonos de color, el balance de blancos y otros ajustes son los mismos que cuando se toman imágenes estáticas.

- En la memoria interna solo se puede guardar un vídeo corto. Para grabar un vídeo, utilice una tarjeta de memoria (se recomienda utilizar una tarjeta de clase 6 o superior).

### 1 Encienda la cámara y acceda a la pantalla de disparo.

- El icono de opciones de vídeo indica el tipo de vídeo grabado (📖 96).

\* La duración máxima del vídeo que se muestra en la ilustración difiere del valor real.

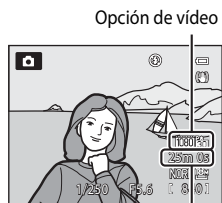

Duración máxima del vídeo\*

### 2 Pulse el botón **●** (📹 grabación de vídeo) para comenzar la grabación del vídeo.

- La cámara enfoca al sujeto que se encuentra en el centro del encuadre. Las zonas de enfoque no se muestran durante la grabación.
- Consulte "Enfoque y exposición durante la grabación de vídeo" (📖 93) para obtener información adicional.
- Consulte "Pausa de la grabación de vídeo" (📖 93) para obtener información adicional.

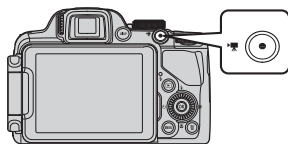



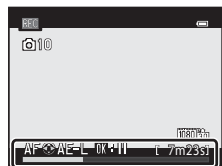

- Cuando se graban vídeos con **Opcio. vídeo** ajustado en **1080 1080★/30p** (p. ej., imágenes con una relación de aspecto de 16:9), la relación de aspecto de la pantalla de disparo se cambia a 16:9 (los vídeos se graban en la zona que se muestra en la pantalla derecha). Pulse el botón **DISP** (visualización) y visualice el recuadro de vídeo (📖 9) para comprobar el tamaño de la imagen de vídeo antes de grabar.







- La duración de vídeo aproximada restante aparece en la pantalla. Cuando no se introduce una tarjeta de memoria, se muestra **IN** y el vídeo se graba en la memoria interna.
- La grabación se detiene automáticamente cuando se ha grabado la duración máxima del vídeo.

### 3 Pulse el botón **●** (📹 grabación de vídeo) de nuevo para finalizar la grabación.

## Enfoque y exposición durante la grabación de vídeo

- El enfoque se puede ajustar durante la grabación de vídeo de la siguiente forma según el ajuste de **Modo autofocus** (📖96) del menú de vídeo.
  - **AF-S AF sencillo** (ajuste predeterminado): permite bloquear el enfoque al pulsar el botón  (📹 grabación de vídeo) para iniciar la grabación. Para ajustar el enfoque de nuevo con el autofocus al grabar vídeos, pulse  en el multiselector.
  - **AF-F AF permanente**: el enfoque se ajusta repetidamente incluso durante la grabación de vídeo.
- Cuando el modo de enfoque (📖62) es **MF** (enfoque manual), ajuste manualmente el enfoque. El enfoque puede ajustarse durante la grabación de vídeo girando el multiselector en el sentido de las agujas del reloj para enfocar sujetos cercanos o en el sentido contrario al de las agujas del reloj para enfocar sujetos alejados.
- Es posible que el autofocus no produzca los resultados esperados (📖81). En caso de que así suceda, intente **MF** (enfoque manual) (📖62, 📷2) o ajuste el **Modo autofocus** del menú de vídeo en **AF-S AF sencillo** (ajuste predeterminado) y, a continuación, utilice el bloqueo del enfoque (📖81) para grabar.
- Al pulsar  en el multiselector durante la grabación de un vídeo, la exposición se bloquea. Para desbloquearla, pulse  de nuevo.

## Pausa de la grabación de vídeo

Cuando se pulsa el botón  durante la grabación de vídeo, se pausa la grabación (excepto si se utiliza  **iFrame 540/30p** y  **iFrame 540/25p** o vídeos HS). Para reanudar la grabación, pulse el botón  de nuevo. La grabación finaliza si se pausa la grabación durante más de 5 minutos o si se pulsa el botón  (📹 grabación de vídeo).

## 👍 Observaciones sobre el uso del zoom durante la grabación

- El indicador de zoom no se muestra durante la grabación de vídeo.
- Cuando se utilice el zoom digital, la calidad de imagen se deteriorará.
- Si inicia la grabación de vídeo sin utilizar el zoom digital y sigue girando el control del zoom hacia **T (📷)**, el zoom se detiene en la relación máxima del zoom óptico. Quite el dedo del control del zoom y, después, gírelo otra vez hacia **T (📷)** para activar el zoom digital. Cuando finaliza la grabación de vídeo, se cancela el zoom digital.

### ✓ Observación sobre la grabación de imágenes y la grabación de vídeos

El indicador que muestra el número de exposiciones restantes o el indicador que muestra la duración máxima del vídeo parpadea mientras se están grabando imágenes o mientras se está grabando un vídeo. **No abra la tapa de compartimento de la batería/ranura para tarjeta de memoria ni extraiga la batería o la tarjeta de memoria mientras haya un indicador parpadeando.** Si lo hace pueden perderse datos, o dañar la cámara o la tarjeta de memoria.

### ✓ Observaciones sobre la grabación de vídeo

- Si se graba un vídeo en una tarjeta de memoria, se recomienda usar una tarjeta de memoria SD con una clasificación de velocidad 6 o superior (📖21). Si la velocidad de transferencia de la tarjeta es lenta, es posible que la grabación del vídeo finalice inesperadamente.
- Es posible que se grabe el sonido del funcionamiento del control del zoom, del autofocus, de la reducción de la vibración o del control del diafragma cuando cambia el brillo.
- Es posible que se aprecien los siguientes fenómenos en la pantalla al grabar vídeos. Estos fenómenos se guardan en los vídeos grabados.
  - Aparición del efecto banda en imágenes grabadas con luz fluorescente, de vapor de mercurio o vapor de sodio.
  - Los sujetos que se mueven rápidamente de un lado del encuadre al otro, como un tren o coche en movimiento, pueden aparecer distorsionados.
  - La imagen completa del vídeo puede aparecer distorsionada cuando se realizar un barrido con la cámara.
  - La iluminación u otras zonas brillantes pueden dejar imágenes residuales al mover la cámara.

### ✓ Observaciones sobre la temperatura de la cámara

- La cámara puede calentarse al grabar vídeos durante un período prolongado o cuando se utiliza en zonas con altas temperaturas.
- Cuando la temperatura dentro de la cámara resulta extremadamente alta al grabar vídeo, la cámara podría detener la grabación automáticamente para evitar que se produzcan daños internos en la cámara. Aparece un indicador de cuenta atrás de 10 segundos (🕒10s) en la pantalla y, a continuación, la cámara deja de grabar automáticamente y se apaga al mostrarse el mensaje **"La cámara se apagará para evitar que se sobrecaliente."**  
Deje la cámara apagada hasta que su interior se haya enfriado y vuélvala a encender.

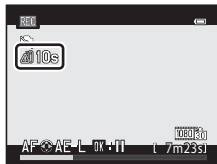

### 📝 Funciones disponibles durante la grabación de vídeos

- La compensación de exposición y los ajustes de **Balance blancos** en el menú de disparo (📖67) también se aplican al grabar un vídeo.
- Cuando el modo de enfoque está ajustado en 🌿 (primer plano macro), la cámara puede hacer zoom hacia una posición más cercana del sujeto para grabar el vídeo. Confirme los ajustes antes de comenzar la grabación del vídeo.
- Se puede utilizar el disparador automático (📖59). Si se ha ajustado el disparador automático y se pulsa el botón ● (📷 grabación de vídeo), la cámara comienza la grabación tras 10 o 2 segundos.
- El flash no se dispara.
- Pulse el botón **MENU** antes de comenzar a grabar el vídeo para visualizar la pestaña 📷 (vídeo) y seleccione los ajustes del menú de vídeo (📖96).



## Grabación de vídeos HS (alta velocidad)



Cuando **Opcio. vídeo** (📄96) del menú de vídeo se ajusta en **480i/20/480i/20 HS 480/x4**, **720i/50/720i/50 HS 720/x2** o **1080i/50/1080i/25 HS 1080/x0,5**, es posible grabar vídeos que se pueden reproducir a cámara lenta o a cámara rápida.

## Más información

- Consulte "Duración máxima del vídeo" (🔊50) para obtener información adicional.
- Consulte "Nombres de carpetas y archivos" (🔊90) para obtener información adicional.

## Cómo guardar fotografías al grabar vídeos

Si se pulsa el disparador a fondo durante la grabación de un vídeo, se guarda un fotograma como fotografía. La grabación de vídeo continúa mientras se guarda la fotografía.

- En la parte superior izquierda de la pantalla aparece el número máximo de fotografías que pueden guardarse durante una grabación de vídeo (10 fotografías) y . Cuando aparece  no se puede guardar una fotografía.
- El tamaño de la imagen de las fotografías que se van a guardar se ajusta en  (1920 x 1080).

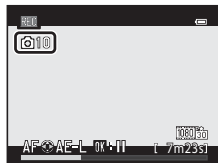

## Observaciones sobre cómo guardar fotografías durante la grabación de vídeo

- No es posible guardar fotografías durante la grabación de vídeo en las situaciones siguientes.
  - Cuando se pausa la grabación de un vídeo.
  - Cuando se graba un vídeo en la memoria interna.
  - Cuando la duración de vídeo restante es inferior a 10 segundos.
  - Cuando **Opcio. vídeo** (📄96) está ajustado en **1080i/50 1080/60i**, **1080i/50 1080/50i**, **480i/20 480/30p**, **480i/25 480/25p** o vídeo HS.
- Es posible que los fotogramas de un vídeo que se haya grabado cuando se estaba tomando una fotografía no se reproduzcan sin interrupciones.
- El sonido de accionar el disparador al guardar una fotografía se puede escuchar en el vídeo grabado.
- Si la cámara se mueve al pulsar el disparador, la imagen puede salir difuminada.

## Funciones que se pueden ajustar con el botón MENU (menú (menú de vídeo))

Acceda a la pantalla de disparo → botón MENU → pestaña  (10)

Pulse el botón **MENU** en la pantalla de disparo para mostrar la pantalla de menú y seleccione la pestaña  para cambiar los siguientes ajustes en el menú de vídeo.

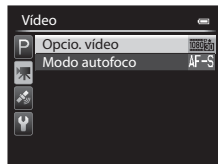

### Menús de vídeo disponibles

Opción	Descripción	
Opcio. vídeo	Permite seleccionar el tipo de vídeo a grabar. La cámara puede grabar vídeos a velocidad normal y vídeos HS (alta velocidad), que se pueden reproducir a cámara lenta o cámara rápida. El ajuste predeterminado es  <b>1080★/30p</b> o  <b>1080★/25p</b> .	 48
Modo autofocus	Permite seleccionar cómo enfoca la cámara cuando se graban vídeos a velocidad normal. Permite seleccionar entre <b>AF sencillo</b> (ajuste predeterminado), ajuste con el que se bloquea el enfoque al comenzar la grabación de vídeo, o <b>AF permanente</b> , ajuste con el que la cámara enfoca continuamente durante la grabación del vídeo. Cuando se selecciona <b>AF permanente</b> , es posible que se oiga el sonido del enfoque de la cámara en los vídeos grabados. Si desea evitar que se grabe el sonido del enfoque de la cámara, seleccione <b>AF sencillo</b> .	 51

#### Más información

Consulte "Operaciones básicas de menú" ( 10) para obtener información adicional.

# Reproducción de vídeos

- 1 Pulse el botón (reproducción) para seleccionar el modo de reproducción.
  - Utilice el multiselector para seleccionar un vídeo.
  - Los vídeos se pueden reconocer gracias al icono de opciones de vídeo (50).



- 2 Pulse el botón para reproducir un vídeo.

## Operaciones disponibles durante la reproducción de vídeo

Gire el multiselector para avanzar rápidamente o para retroceder. Los controles de reproducción aparecen en la parte superior de la pantalla.

Pulse o en el multiselector para seleccionar un icono de control de reproducción y después pulse el botón para realizar las siguientes operaciones.

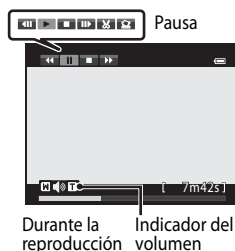

Para	Use	Descripción
Retroceder		Hace que el vídeo retroceda mientras se mantiene pulsado el botón .
Avanzar		Hace que el vídeo avance mientras se mantiene pulsado el botón .
Pausa		Mientras la reproducción está detenida, se pueden realizar las operaciones siguientes con los controles de reproducción de la parte superior de la pantalla.
		Hace que el vídeo retroceda un fotograma. Mantenga pulsado el botón  para retroceder continuamente.*
		Hace que el vídeo avance un fotograma. Mantenga pulsado el botón  para avanzar continuamente.*
		Permite extraer y guardar solo las partes necesarias del vídeo (24).
		Permite guardar como fotografía el fotograma extraído de una película (25).
		Permite reanudar la reproducción.
Finalizar		Permite volver al modo de reproducción a pantalla completa.

\* El vídeo también se puede avanzar o retroceder un fotograma girando el multiselector. Para borrar un vídeo, utilice el modo de reproducción a pantalla completa (32) o el modo de reproducción de miniaturas (83) para seleccionar un vídeo y pulse el botón (33).

## Ajuste del volumen

Accione el control del zoom **T/W** (1) durante la reproducción.

# Uso del GPS

## Grabación de datos GPS

El GPS interno de la cámara recibe las señales de los satélites GPS e identifica la hora y la posición actuales.

La información de posición (latitud y longitud) se puede grabar en las imágenes que se van a tomar.

### Encendido de las funciones de GPS

Pulse el botón **MENU** → pestaña  (Opciones GPS) (📖11) → Opciones GPS

Ajuste correctamente **Zona horaria y fecha** (📖103) antes de usar la función de GPS.

- 1 Utilice el multiselector para seleccionar **Grabar datos GPS**, y a continuación pulse el botón **OK**.

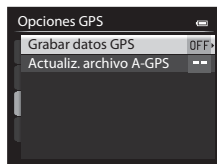

- 2 Seleccione **Encendido** y pulse el botón **OK**.

- Las señales procedentes de los satélites GPS se reciben y se inicia el proceso de posicionamiento.
- El ajuste predeterminado es **Apagado**.

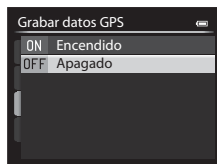

- 3 Pulse el botón **MENU**.

- La cámara vuelve al modo de disparo.
- Utilice la cámara en el exterior al comenzar la recepción de las señales procedentes de los satélites GPS.





## ✓ Observaciones sobre el GPS

- Antes de utilizar la función de GPS, asegúrese de leer “<Importante> Observaciones sobre el GPS” (📖xi).
- Se tarda unos minutos en obtener la información de posición cuando el proceso de posicionamiento se realiza por primera vez o en una situación en la que no se ha podido realizar el posicionamiento durante un periodo de tiempo prolongado, o justo después de cambiar la batería.
- Los satélites GPS cambian continuamente de posición.  
Dependiendo de su ubicación y la hora puede ocurrir que no sea posible establecer la posición o que se tarde algún tiempo.  
Para utilizar la función de GPS, use la cámara en el exterior con pocos obstáculos en el cielo.  
La recepción de señales mejora cuando la antena GPS (📖2) se encuentra en condiciones de cielo abierto.
- Las siguientes ubicaciones que bloquean o reflejan señales pueden reducir la precisión del posicionamiento o impedirlo del todo.
  - En el interior de edificios o lugares subterráneos
  - Entre edificios altos
  - Debajo de pasos elevados
  - En el interior de túneles
  - Cerca de líneas de alta tensión
  - Entre grupos de árboles
- El uso de teléfonos móviles de la banda de 1,5 GHz cerca de la cámara puede afectar el posicionamiento.
- No coloque la cámara en una bolsa metálica para transportarla durante el posicionamiento.  
El posicionamiento no se puede realizar si la cámara está cubierta por materiales metálicos.
- Cuando la diferencia en las señales de los satélites GPS es importante, pueden producirse desviaciones de hasta varios cientos de metros.
- Tenga en cuenta los alrededores durante el posicionamiento.
- La fecha y la hora de disparo que se muestran al reproducir imágenes viene determinada por el reloj interno de la cámara en el momento del disparo.  
La hora obtenida a partir de la información de posición y que se graba en las imágenes no se muestra en la cámara.
- La información de posición del primer fotograma se grabará al disparar una serie de imágenes con el modo de disparo continuo.

## ✓ Duración de la batería durante la grabación de datos GPS

- Cuando la opción **Grabar datos GPS** está ajustada en **Encendido**, las funciones del GPS seguirán funcionando al intervalo especificado durante aproximadamente 6 horas aunque se apague la cámara. Las funciones del GPS seguirán también funcionando mientras se graban los datos de registro (📖102), incluso después de haber apagado la cámara.
- Cuando la opción **Grabar datos GPS** está ajustada en **Encendido**, la carga de la batería se agota más rápido de lo habitual. Compruebe el nivel de la batería especialmente cuando la cámara este grabando los datos de registro.

## Indicador de recepción del GPS e información de Puntos de interés (POI)

- La recepción del GPS se puede comprobar en la pantalla de disparo.
  - : se reciben señales de cuatro o más satélites y se lleva a cabo el posicionamiento. La información de posición se graba en la imagen.
  - : se reciben señales de tres satélites y se lleva a cabo el posicionamiento. La información de posición se graba en la imagen.
  - : no se reciben ya señales procedentes de los satélites. Si la cámara tiene información de posición que se ha obtenido en el último minuto, esta información de posición se graba en la imagen.
  - : no se pueden recibir señales de los satélites y no es posible determinar la posición. La información de posición no se graba en la imagen.





- La información de POI consiste en el nombre de ubicación de los puntos de referencia (instalaciones) más cercanos y otros datos.
  - Cuando **Ver POI en Puntos de interés (POI)** del Menú de opciones GPS (📖101) está ajustado en **Encendido**, durante el disparo se muestra la información del nombre de ubicación más cercano a la posición actual.
  - Cuando **Incorporar POI** está ajustado en **Encendido**, se puede grabar la información del nombre de la ubicación en la imagen durante el disparo.
  - Cuando se reproducen imágenes con la información de nombres de ubicaciones grabada, se mostrará la información del nombre de la ubicación que se grabó durante el disparo si **Ver POI** está ajustado en **Encendido**.
- Es posible que se muestre "----" en la información del nombre de la ubicación, dependiendo del nivel de ajuste de **Nivel de detalle de Puntos de interés (POI)**. Además, es posible que determinados nombres de puntos de referencia no se registren, o que el nombre del punto de referencia sea distinto.

## Imágenes con información de posición grabada

- Durante la reproducción de imágenes aparecerá en pantalla el icono  cuando la imagen mostrada contenga información de posición (📖14).
- La información de posición grabada en una imagen se puede comprobar en un mapa con ViewNX 2 una vez se haya transferido la imagen a un ordenador (📖88).
- El sitio real en el que se tomó la imagen puede variar con respecto a la información GPS grabada en los archivos de las imágenes debido a la precisión de la información de posición obtenida y a diferencias en los sistemas geodésicos utilizados.

## Funciones que se pueden ajustar con el botón MENU (menú) (menú Opciones GPS)

Pulse el botón **MENU** → pestaña  (Opciones GPS) (📖11)

Si se ha seleccionado la pestaña  en la pantalla de menú, en el menú de opciones del GPS se pueden cambiar los siguientes ajustes de las opciones.

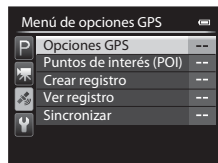

### Opciones disponibles en el menú de opciones del GPS

Opción	Descripción	📖
Opciones GPS	<p><b>Grabar datos GPS:</b> cuando está ajustado en <b>Encendido</b>, se reciben las señales procedentes de los satélites GPS y se inicia el proceso de posicionamiento (📖98). El ajuste predeterminado es <b>Apagado</b>.</p> <p><b>Actualiz. archivo A-GPS:</b> se utiliza una tarjeta de memoria para actualizar el archivo A-GPS (GPS asistido). El archivo A-GPS más reciente permite reducir el tiempo para establecer la información de posición.</p> <ul style="list-style-type: none"><li>• Descargue el archivo A-GPS más reciente del sitio web indicado a continuación para actualizar el archivo. <a href="http://nikonimglib.com/agps2/index.html">http://nikonimglib.com/agps2/index.html</a></li></ul>	 59

Opción	Descripción	
Puntos de interés (POI)	<p>Permite realizar los ajustes para los POI (puntos de interés, información del nombre de ubicación).</p> <p><b>Incorporar POI:</b> cuando está ajustado en <b>Encendido</b>, la información del nombre de la ubicación se grabará en las imágenes que se disparen. El ajuste predeterminado es <b>Apagado</b>.</p> <p><b>Ver POI:</b> cuando está ajustado en <b>Encendido</b>, la información del nombre de la ubicación se muestra en las pantallas de disparo y reproducción. El ajuste predeterminado es <b>Apagado</b>.</p> <p><b>Nivel de detalle:</b> permite ajustar el nivel de visualización de la información del nombre de la ubicación. Un mayor nivel de visualización muestra información regional más detallada, y un nivel de visualización menor muestra información regional para una zona más amplia (como por ejemplo los nombres de países).</p> <p><b>Editar POI:</b> el nivel de la información del nombre de la ubicación grabado en la imagen se puede modificar, y la información regional se puede borrar.</p>	 60
Crear registro	<p>La información de posición medida se graba en el intervalo establecido para <b>Intervalo de registros</b> hasta que haya transcurrido el tiempo predeterminado para <b>Iniciar registro</b> (solo cuando <b>Grabar datos GPS</b> en <b>Opciones GPS</b> del menú de opciones del GPS está ajustado en <b>Encendido</b>).</p> <ul style="list-style-type: none"> <li>• Seleccione <b>Finalizar registro</b> y guarde los datos de registro grabados en una tarjeta de memoria.</li> </ul>	 61
Ver registro	<p>Puede comprobar o borrar los datos de registro guardados en una tarjeta de memoria seleccionando <b>Crear registro</b> y después seleccionando <b>Finalizar registro</b>.</p> <ul style="list-style-type: none"> <li>• Para borrar los datos de registro, seleccione los datos de un registro y pulse el botón .</li> </ul>	 63
Sincronizar	<p>Se utilizan las señales de los satélites GPS para ajustar la hora y la fecha del reloj interno de la cámara (solo cuando <b>Grabar datos GPS</b> en <b>Opciones GPS</b> del menú de opciones GPS está ajustado en <b>Encendido</b>).</p>	 63









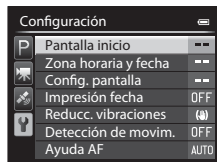

# Configuración general de la cámara

## Menú de configuración









Pulse el botón **MENU** → pestaña  (configuración)  11)

En la pantalla de menú, seleccione la pestaña  para acceder al menú de configuración y podrá cambiar los ajustes siguientes.









Opción	Descripción	
Pantalla inicio	Permite ajustar si se muestra o no la pantalla de inicio al encender la cámara. Se puede seleccionar la imagen para la pantalla de inicio. El ajuste predeterminado es <b>Ninguno</b> .	 64
Zona horaria y fecha	Permite ajustar los ajustes relacionados con la fecha y la hora de la cámara. El ajuste <b>Zona horaria</b> permite especificar la zona horaria en la que se va a utilizar principalmente la cámara y si está o no en vigor el horario de verano. Cuando se ajusta el destino del viaje  , la cámara calcula automáticamente la diferencia horaria entre el destino del viaje y la zona horaria local  y guarda las imágenes con la fecha y la hora del destino del viaje.	 65
Config. pantalla	Permite ajustar la visualización de la imagen tras el disparo, el brillo de la pantalla y seleccionar entre ver u ocultar la cuadrícula o los histogramas en la pantalla.	 67
Impresión fecha	Permite imprimir la fecha y la hora de disparo en las imágenes en el momento del disparo. El ajuste predeterminado es <b>Apagado</b> . Las fechas no se pueden imprimir en las situaciones siguientes. <ul style="list-style-type: none"><li>- Cuando el modo de escena está ajustado en <b>Panorama sencillo, Asist. panorama</b> o <b>Fotografía en 3D</b>.</li><li>- Cuando se ha seleccionado <b>Caché de predisparo, Continuo A: 120 fps</b> o <b>Continuo A: 60 fps</b> para <b>Continuo</b>  68).</li><li>- Al grabar vídeo.</li></ul>	 68

Opción	Descripción	
Reducc. vibraciones	<p>Permite reducir el difuminado debido a las sacudidas de la cámara durante el disparo. El ajuste predeterminado es <b>Normal</b>.</p> <ul style="list-style-type: none"> <li>Si es probable que se produzca una sacudida de la cámara especialmente grande al disparar la cámara desde un coche o en superficies inestables, ajuste <b>Reducc. vibraciones</b> en <b>Activa</b>.</li> <li>Cuando utilice un trípode para estabilizar la cámara, ajuste esta función en <b>Apagada</b> para evitar un funcionamiento incorrecto de la misma.</li> <li>Si se asigna esta función al botón <b>Fn</b> (función) con el <b>Botón Fn</b>, su menú de ajuste se puede también mostrar en la pantalla pulsando el botón <b>Fn</b> (función) durante el disparo (71).</li> </ul>	 69
Detección de movim.	<p>Cuando la cámara detecta sacudidas de la cámara o movimiento del sujeto en el momento del disparo, aumenta automáticamente la sensibilidad ISO y la velocidad de obturación para reducir el difuminado. El ajuste predeterminado es <b>Apagado</b>.</p> <p>El indicador  se ilumina en verde cuando la cámara detecta sacudidas o el movimiento del sujeto y aumenta la velocidad de obturación.</p> <ul style="list-style-type: none"> <li>Cuando se utilizan determinados ajustes o modos de disparo, el movimiento no se detecta. En este caso no aparece el indicador .</li> </ul>	 70
Ayuda AF	<p>Cuando está ajustada en <b>Automático</b> (ajuste predeterminado), la luz de ayuda de AF (30) se enciende si se dispara en ambientes oscuros para facilitar el enfoque de la cámara.</p> <ul style="list-style-type: none"> <li>Incluso si se selecciona <b>Automático</b>, puede que la luz de ayuda de AF no se encienda dependiendo de la posición de la zona de enfoque o del modo de escena seleccionado.</li> </ul>	 71
Zoom digital	<p>Cuando está ajustado en <b>Encendido</b> (ajuste predeterminado), al girar y mantener pulsado el control del zoom hacia <b>T</b> (R) se activa el zoom digital (29) si el zoom óptico está en la posición máxima de zoom de teleobjetivo.</p> <ul style="list-style-type: none"> <li>El zoom digital no se puede usar al tiempo con algunos ajustes, como el modo de disparo.</li> </ul>	 71
Asig. control lateral zoom	<p>Permite seleccionar la función que se debe producir durante el disparo al girar el control lateral del zoom. Cuando está ajustado en <b>Zoom</b> (ajuste predeterminado), el funcionamiento del control del zoom está activado.</p>	 72
Config. sonido	<p>Permite activar y desactivar varios sonidos de la cámara. En el ajuste predeterminado, los sonidos están activados.</p> <ul style="list-style-type: none"> <li>El sonido de funcionamiento se desactiva en algunos ajustes como en el modo de disparo.</li> </ul>	 73

Opción	Descripción	
Desconexión aut.	Permite ajustar el tiempo que transcurre antes de que se apague la pantalla para ahorrar energía. El ajuste predeterminado es <b>1 min.</b>	 73
Format. memoria/ Format. tarjeta	Permite formatear la memoria interna (solo cuando no hay una tarjeta de memoria insertada) o la tarjeta de memoria (cuando hay una tarjeta de memoria insertada). <ul style="list-style-type: none"> <li>• <b>Todos los datos almacenados en la memoria interna o en la tarjeta de memoria se borran durante el formateo y no se pueden restaurar.</b> Asegúrese de transferir las imágenes importantes a un ordenador y guardarlas antes de formatear.</li> </ul>	 74
Idioma/Language	Permite cambiar el idioma utilizado en la pantalla de la cámara.	 74
Ajustes TV	Permite ajustar la conexión a una televisión. <ul style="list-style-type: none"> <li>• Cuando la cámara está conectada a una televisión utilizando un cable de audio/vídeo pero no aparece ninguna imagen en la televisión, ajuste <b>Modo de vídeo en NTSC o PAL</b> de acuerdo con el tipo de señal compatible con la televisión.</li> <li>• Permite ajustar la conexión HDMI.</li> </ul>	 75
Cargar con ordenador	Permite cargar la batería de la cámara conectando la cámara al ordenador (siempre y cuando el ordenador sea capaz de proporcionar alimentación) cuando se ajusta en <b>Automático</b> (ajuste predeterminado). <ul style="list-style-type: none"> <li>• La carga con ordenador puede tardar más tiempo que cuando se usa el cargador con adaptador de CA EH-69P.</li> </ul>	 76
Cambiar selección Av/TV	Permite cambiar el método para ajustar el programa flexible, la velocidad de obturación o el valor de diafragma. Cuando se selecciona <b>No cambiar selección</b> (ajuste predeterminado), utilice el dial de control para ajustar el programa flexible o la velocidad de obturación y utilice el multiselector para ajustar el valor de diafragma. Cuando se selecciona <b>Cambiar selección</b> , utilice el multiselector para ajustar el programa flexible o la velocidad de obturación y utilice el dial de control para ajustar el valor de diafragma. <ul style="list-style-type: none"> <li>• Esta opción está habilitada solo cuando el modo de disparo es <b>P, S, A, M o U.</b></li> </ul>	 78
Rest. num. archivos	Cuando se selecciona <b>Sí</b> , la numeración secuencial de los números de archivo se restablece. Después del restablecimiento, se creará una nueva carpeta y el número de archivo de la siguiente imagen tomada empezará a partir de "0001".	 78

## Menú de configuración

Opción	Descripción	
Adverten de parpad.	Cuando la cámara detecta que una persona puede haber cerrado los ojos inmediatamente después de tomar la imagen con detección de rostros al disparar con cualquier modo que no sea el temporizador de sonrisa (  )80), aparecerá la pantalla <b>¿Ha parpadeado alguien?</b> para que se pueda comprobar la imagen que se ha tomado. El ajuste predeterminado es <b>Apagado</b> .	 79
Carga de Eye-Fi	Permite ajustar si se activa o no la función de envío de imágenes a un ordenador usando una tarjeta Eye-Fi de venta comercial. El ajuste predeterminado es <b>Activar</b> (cuando hay una tarjeta Eye-Fi introducida en la cámara).	 80
Invertir indicadores	Permite intercambiar la posición de +/- del indicador de exposición que se muestra en el modo de disparo <b>M</b> .	 80
Restaurar todo	Permite restaurar los valores predeterminados de la cámara. <ul style="list-style-type: none"><li>Algunos de los ajustes como <b>Zona horaria y fecha</b> y <b>Idioma/Language</b>, y los ajustes de usuario que se guardaron para el dial de modo <b>U</b> no se restauran.</li></ul>	 81
Versión firmware	Muestra la versión actual del firmware de la cámara.	 84



# Sección de referencia

La Sección de referencia proporciona información detallada y sugerencias para el uso de la cámara.

## Disparo

---

Toma de imágenes con Enfoque manual .....	2
Uso de Panorama sencillo (disparo y reproducción) .....	3
Uso de Asist. panorama .....	6

## Reproducción

---

Reproducción de imágenes de una secuencia .....	8
Edición de imágenes estáticas .....	10
Conexión de la cámara a una televisión (visualización de imágenes en una televisión) .....	17
Conexión de la cámara a una impresora (Direct Print) .....	19

## Vídeos

---

Edición de vídeos .....	24
-------------------------	----

## Menú

---

Menú de disparo (modo <b>P</b> , <b>S</b> , <b>A</b> o <b>M</b> ) .....	26
Menú de vídeo .....	48
Menú de reproducción .....	52
Menú de opciones GPS .....	59
Menú de configuración .....	64

## Información adicional

---

Mensajes de error .....	85
Nombres de carpetas y archivos .....	90
Accesorios opcionales .....	92

# Toma de imágenes con Enfoque manual

Esta opción está habilitada cuando el modo de disparo es **P, S, A, M, U**, el modo de efectos especiales o el modo de escena **Deportes**.

## 1 Pulse ▼ (modo de enfoque) en el multiselector.

- Utilice el multiselector para elegir **MF** (enfoque manual) y pulse el botón **OK**.
- En la parte superior de la pantalla se muestra **MF**, y el área central de la imagen se amplía.

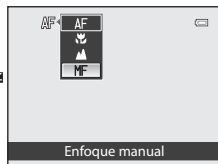
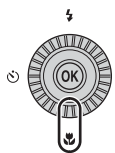

## 2 Ajuste el enfoque.

- Utilice el multiselector para ajustar el enfoque mientras ve la imagen en la pantalla.
- Gire el multiselector para ajustar el enfoque.
  - Gire en el sentido contrario al de las agujas del reloj: para enfocar sujetos alejados
  - Gire en el sentido de las agujas del reloj: para enfocar sujetos cercanos
- El enfoque también se puede ajustar con mayor detalle girando el multiselector lentamente.
- Cuando se pulsa ► la cámara enfoca en primer lugar con autofocus y, a continuación, se puede utilizar el enfoque manual. Elija **Sf** y pulse el botón **OK** para enfocar al sujeto en el centro del encuadre con el autofocus.
- Pulse el disparador hasta la mitad para comprobar la composición. Pulse a fondo el disparador para tomar la imagen.

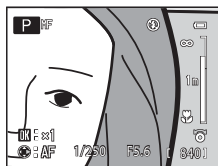

## 3 Pulse el botón **OK**.

- El enfoque ajustado queda bloqueado.
- Pulse a fondo el disparador para tomar la imagen.
- Para reajustar el enfoque, pulse de nuevo el botón **OK** para ver la pantalla del paso 2.
- Para volver al autofocus, vuelva al paso 1 y seleccione cualquier ajuste que no sea **MF**.

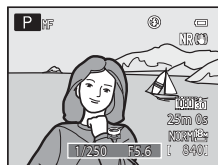

## **MF (Enfoque manual)**

- Los dígitos mostrados en el indicador a la derecha de la pantalla en el paso 2 sirven como guía para la distancia (m) a un sujeto que está enfocado cuando el indicador muestra el centro. El rango real en el que el sujeto puede estar enfocado varía dependiendo del valor de diafragma y de la posición del zoom. Para ver si el sujeto está enfocado, compruebe el sujeto en la pantalla.
- Pulse el disparador hasta la mitad para previsualizar la profundidad de campo aproximada (la zona enfocada detrás y delante del sujeto).
- Ajuste **Asig. control lateral zoom** (72) en el menú de configuración en **Enfoque manual** para enfocar utilizando el control lateral del zoom en lugar del multiselector en el paso 2.
- El zoom digital no está disponible.



# Uso de Panorama sencillo (disparo y reproducción)

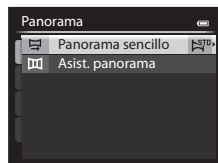

## Toma de imágenes con Panorama sencillo

Gire el dial de modo a SCENE → botón MENU →  Panorama

- 1 Seleccione  **Panorama sencillo** y pulse el botón .



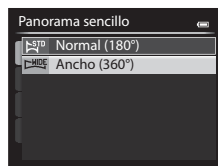

- 2 Seleccione el rango de disparo entre  **Normal (180°)** o  **Ancho (360°)**, y pulse el botón .

- Los tamaños de imagen (ancho x alto) con la cámara en posición horizontal son los siguientes.
  -  **Normal (180°)**:  
4800 × 920 cuando se mueve la cámara en horizontal,  
1536 × 4800 cuando se mueve la cámara en vertical
  -  **Ancho (360°)**:  
9600 × 920 cuando se mueve la cámara en horizontal,  
1536 × 9600 cuando se mueve la cámara en vertical
- En lo que respecta al tamaño de imagen con la cámara en orientación vertical, las combinaciones de la dirección de movimiento y la anchura x altura son las opuestas a las anteriores.
- Las imágenes tomadas en este modo se guardan con la calidad de imagen **Normal**.



- 3 Encuadre la primera parte de la escena panorámica y pulse el disparador hasta la mitad para ajustar el enfoque.

- El zoom está fijado en la posición de gran angular.
- La guía de encuadre se muestra en la pantalla.
- La cámara enfoca al sujeto que se encuentra en el centro del encuadre.
- La compensación de exposición () se puede ajustar.
- Si el enfoque o la exposición no se pueden ajustar para el sujeto principal, intente bloquear el enfoque ()

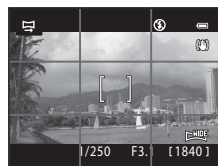

#### 4 Pulse el disparador a fondo y suéltelo.

- Se muestran los iconos ▷ que indican la dirección de la panorámica.



#### 5 Mueva la cámara en recto y lentamente en una de las cuatro direcciones para comenzar a disparar.

- La cámara comienza a disparar cuando detecta la dirección de la panorámica.
- Se muestra la guía que indica el punto de disparo actual.
- Cuando la guía que indica el punto de disparo alcanza el final, finalizan los disparos.



Guía

#### Ejemplo de movimiento de la cámara

- El usuario, sin cambiar de posición, mueve la cámara de un extremo al otro de la guía, horizontal o verticalmente describiendo un arco.
- Si transcurren aprox. 15 segundos (en **STD Normal (180°)**) o 30 segundos (en **WIDE Ancho (360°)**) desde el inicio de los disparos, y antes de que la guía que muestra el punto de disparo alcance el final, los disparos finalizan.



#### Observaciones sobre el disparo con Panorama sencillo

- La zona de imagen visualizada en la imagen guardada será más estrecha que la visualizada en el momento del disparo.
- Cuando el movimiento de la cámara es demasiado rápido, las sacudidas de la cámara son considerables o el sujeto cambia demasiado poco, por ejemplo, una pared o escenas oscuras, el disparo termina con un error.
- Las imágenes panorámicas no se guardan cuando los disparos terminan antes de alcanzar la mitad del rango de la panorámica.
- Cuando los disparos alcanzan más de la mitad del rango de la panorámica pero terminan antes del punto final, el rango no disparado se grabará como una zona gris.



## Visualización de Panorama sencillo (desplazamiento)

Cambie al modo de reproducción (📖32), visualice la imagen grabada con Panorama sencillo en el modo de reproducción a pantalla completa y pulse el botón **OK**. La cámara muestra el lado corto de la imagen llenando toda la pantalla y desplaza la zona visualizada automáticamente.

- Se muestra **STP** o **TIME** para las imágenes tomadas con Panorama sencillo.
- La imagen se desplaza en la dirección de los disparos de la panorámica.
- Gire el multiselector para avanzar o retroceder.

Los controles de reproducción aparecen en la parte superior de la pantalla durante la reproducción. Al seleccionar un control de reproducción con ◀ o ▶ en el multiselector y pulsar el botón **OK**, se pueden realizar las siguientes operaciones.

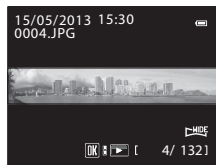

Para	Use	Descripción	
Retroceder	◀◀	Desplazar hacia atrás rápidamente mientras se mantiene pulsado el botón <b>OK</b> .*	
Avanzar	▶▶	Desplazar hacia delante rápidamente mientras se mantiene pulsado el botón <b>OK</b> .*	
Pausa	⏸	Mientras la reproducción está detenida, se pueden realizar las operaciones siguientes con los controles de reproducción de la parte superior de la pantalla.	
		◀◀	Retroceder mientras se mantiene pulsado el botón <b>OK</b> .*
		▶▶	Desplazar mientras se mantiene pulsado el botón <b>OK</b> .*
Finalizar	▶	Reiniciar el desplazamiento automático.	
Finalizar	■	Permite volver al modo de reproducción a pantalla completa.	

\* Estas operaciones también se pueden realizar girando el multiselector.

### 📌 Observación sobre la visualización de imágenes grabadas con Panorama sencillo

Es posible que las imágenes panorámicas grabadas con funciones distintas a Panorama sencillo de la COOLPIX P520 no se puedan desplazar ni ampliar en esta cámara.

## Uso de Asist. panorama

El uso de un trípode facilita la composición. Cuando utilice un trípode para estabilizar la cámara, ajuste **Reducc. vibraciones** (🔊69) en **Apagada** en el menú de configuración.







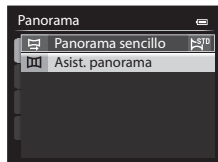



Gire el dial de modo a **SCENE** → botón **MENU** →  Panorama

### 1 Seleccione **Asist. panorama** y pulse el botón **OK**.

- Aparece el icono  para mostrar la dirección en la que se unirán las imágenes.



### 2 Utilice el multiselector para elegir la dirección y pulse el botón **OK**.

- Seleccione la dirección en la que se unirán las imágenes en la panorámica definitiva: derecha () , izquierda () , arriba () o abajo () .
- El icono () de color amarillo se desplazará en la dirección seleccionada, de modo que pulse el botón **OK** para seleccionar la dirección. Un icono () de color blanco aparece en la dirección seleccionada.
- Si fuera necesario, aplique los ajustes de modo de flash () 56, disparador automático () 59, modo de enfoque () 62 y compensación de exposición () 64 con este paso.
- Pulse el botón **OK** de nuevo para volver a seleccionar la dirección.



### 3 Encadre la primera parte de la escena panorámica y tome la primera imagen.

- La cámara enfoca al sujeto que se encuentra en el centro del encuadre.
- 1/3 de la imagen se mostrará como traslúcida.

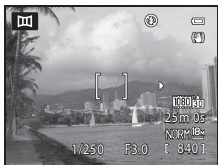

### 4 Dispare la siguiente imagen.

- Haga coincidir el contorno de la siguiente imagen de forma que 1/3 del fotograma se solape con la imagen anterior y pulse el disparador.
- Repita el procedimiento hasta que se hayan realizado todas las imágenes necesarias para completar la imagen.



## 5 Pulse el botón **OK** cuando haya terminado de disparar.

- La cámara volverá al paso 2.

### **✓ Observaciones sobre Asist. panorama**

- Ajuste el modo de flash, disparador automático, modo de enfoque y compensación de exposición antes de abrir el obturador para tomar la primera imagen. Los ajustes no pueden modificarse después de disparar la primera imagen. No se podrán borrar imágenes, ni ajustar el zoom, **Calidad imagen** (📖72) o **Tamaño imagen** (📖73) una vez disparada la primera imagen.
- La serie para una panorámica concluye si la cámara entra en el modo de reposo con la función de desconexión automática (👁73) durante el disparo. Para evitarlo, se recomienda ajustar en un tiempo más largo la función de desconexión automática.

### **📎 Indicador AE/AF-L (bloqueo de exposición)**

Cuando se utiliza el modo de asistencia de panorámica, todas las imágenes de la panorámica tienen los mismos ajustes de exposición, balance de blancos y enfoque que la primera imagen de la panorámica.

Cuando se ha disparado la primera imagen, aparece **AE/AF-L** en la pantalla para indicar que la exposición, el balance de blancos y el enfoque están bloqueados.



### **📎 Creación de panorámicas con Panorama Maker**

Transfiera las imágenes a un ordenador (📖90) y utilice Panorama Maker para unir las imágenes en una única panorámica.

- Panorama Maker se puede instalar en un ordenador con el CD-ROM de ViewNX 2 (📖88) incluido.
- Para obtener información adicional sobre el uso de Panorama Maker, consulte las instrucciones en pantalla y la ayuda de Panorama Maker.

### **📎 Más información**

Consulte "Nombres de carpetas y archivos" (👁90) para obtener información adicional.

## Reproducción de imágenes de una secuencia

Las imágenes disparadas en los modos de disparo continuo siguientes se guardan como grupo (denominado "secuencia") cada vez que se dispara.

- **Continuo A, Continuo B, Caché de predisparo, Continuo A: 120 fps** o **Continuo A: 60 fps** en **Continuo** (📷34) el menú de disparo.
- **Deportes** (📖40) o **Continuo** en el modo de escena **Retrato de mascotas** (📖44).

En el modo de reproducción a pantalla completa o el modo de reproducción de miniaturas (📖83), la primera imagen de una secuencia se utiliza como la "imagen clave," es decir, que se muestra para representar las imágenes de una secuencia.

### Visualización de secuencia



Cuando la imagen clave de una secuencia se muestra en el modo de reproducción a pantalla completa, pulse el botón **OK** para mostrar cada imagen de la secuencia individualmente. Para volver a mostrar solo la imagen clave, pulse **▲** en el multiselector.

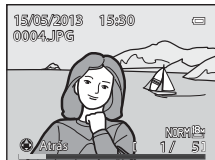

Cuando las imágenes de una secuencia se están mostrando individualmente se pueden realizar las siguientes operaciones.

- Seleccionar una imagen: gire el multiselector o pulse **◀** o **▶**.
- Acercar: gire el control del zoom hacia **T** (📷82).

### ✓ Observación sobre secuencia

Las imágenes capturadas de forma continua con cámaras distintas a la COOLPIX P520 no se pueden visualizar como secuencia.

### 📎 Opciones visual. secuencia

Seleccione **Opciones visual. secuencia** (📷58) en el menú de reproducción para ajustar que todas las secuencias se muestren con las imágenes clave o que se muestren como imágenes individuales.

Si se selecciona una imagen de la secuencia con **Opciones visual. secuencia** ajustado en **Imágenes individuales**, aparecerá el icono 📷 en la pantalla.

### 📎 Cambio de la imagen clave de una secuencia

La imagen clave de una secuencia se puede modificar con **Elegir imagen clave** (📷58) en el menú de reproducción.

## Borrado de imágenes de una secuencia

Si **Opciones visual. secuencia** (👁️58) está ajustado en **Sólo imagen clave** en el menú de reproducción, se borrarán las imágenes siguientes al pulsar el botón 🗑️ y seleccionar el método de borrado.

- Cuando una secuencia solo se muestra con la imagen clave:
  - **Imagen actual:** cuando se selecciona la secuencia, se borrarán todas las imágenes de la secuencia.
  - **Borrar img. selecc.:** cuando se selecciona la imagen clave en la pantalla borrar imágenes seleccionadas (📖34), se borrarán todas las imágenes de la secuencia.
  - **Todas las imágenes:** se borrarán todas las imágenes incluyendo la secuencia mostrada.
- Si está seleccionada la imagen clave y se pulsa el botón OK para mostrar imágenes individuales en la secuencia antes de pulsar el botón 🗑️:
 

Los métodos de borrado cambian a los siguientes.

  - **Imagen actual:** borra la imagen mostrada.
  - **Borrar img. selecc.:** seleccione imágenes múltiples en la secuencia para borrarlas en la pantalla de borrado de imágenes seleccionadas (📖34).
  - **Secuencia completa:** se borrarán todas las imágenes incluyendo la imagen mostrada.

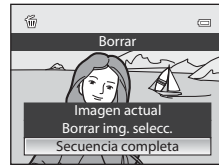

## Opciones del menú de reproducción disponibles al usar la secuencia

Cuando se pulsa el botón **MENU** durante la reproducción de una secuencia de imágenes, están disponibles las siguientes operaciones de menú.

- |                                    |        |                                 |        |
|------------------------------------|--------|---------------------------------|--------|
| • Retoque rápido <sup>1</sup>      | → 👁️12 | • Girar imagen <sup>1</sup>     | → 👁️55 |
| • D-Lighting <sup>1</sup>          | → 👁️12 | • Imagen pequeña <sup>1</sup>   | → 👁️15 |
| • Suavizado de piel <sup>1</sup>   | → 👁️13 | • Anotación de voz <sup>1</sup> | → 👁️56 |
| • Efectos de filtro <sup>1</sup>   | → 👁️14 | • Copiar <sup>2</sup>           | → 👁️57 |
| • Pedido de impresión <sup>2</sup> | → 👁️52 | • Opciones visual. secuencia    | → 👁️58 |
| • Pase diapositiva                 | → 👁️54 | • Elegir imagen clave           | → 👁️58 |
| • Proteger <sup>2</sup>            | → 👁️55 |                                 |        |

<sup>1</sup> Pulse el botón **MENU** después de visualizar imágenes individuales. Los ajustes se pueden aplicar a imágenes individuales.

<sup>2</sup> Cuando se pulsa el botón **MENU** al visualizar solo la imagen clave, es posible aplicar los mismos ajustes a todas las imágenes de la secuencia. Pulse el botón **MENU** después de visualizar imágenes individuales para aplicar los ajustes a las imágenes individuales.

# Edición de imágenes estáticas

## Funciones de edición

Esta cámara permite editar imágenes con facilidad utilizando las funciones que se indican a continuación. Las imágenes editadas se guardan como archivos independientes (🔗90).

Función de edición	Aplicación
Retoque rápido (🔗12)	Permite crear una copia con mejor contraste y colorido.
D-Lighting (🔗12)	Permite crear una copia de la imagen seleccionada en la que se mejora el brillo y el contraste al iluminar las zonas oscuras de la imagen.
Suavizado de piel (🔗13)	Permite suavizar los tonos de la piel del rostro.
Efectos de filtro (🔗14)	Permite aplicar una variedad de efectos usando un filtro digital. Los efectos disponibles son <b>Suave</b> , <b>Color selectivo</b> , <b>Estrellas</b> , <b>Ojo de pez</b> , <b>Efecto maqueta</b> , <b>Pintura</b> y <b>Viñeteado</b> .
Imagen pequeña (🔗15)	Permite crear una copia pequeña de las imágenes adecuada para utilizarla, por ejemplo, como archivo adjunto de correo electrónico.
Recorte (🔗16)	Permite recortar una parte de la imagen. Utilícela para ampliar un sujeto para cambiar la disposición de una composición.



### Imágenes originales y copias editadas

- Las copias que se crean con las funciones de edición no se borran cuando se eliminan las imágenes originales. Las imágenes originales no se borran cuando se borran las copias creadas con las funciones de edición.
- Las copias editadas se guardan con la misma fecha y hora de disparo que las originales.
- Aunque se utilicen para la edición las imágenes marcadas para **Pedido de impresión** (🔗52) o **Proteger** (🔗55) estos ajustes no se reflejan en las copias editadas.

### Más información

Consulte "Nombres de carpetas y archivos" (🔗90) para obtener información adicional.

## Observaciones sobre la edición de imágenes

- Las siguientes imágenes no se pueden editar.
  - Imágenes con una relación de aspecto de 16:9, 3:2 o 1:1
  - Imágenes tomadas utilizando **Panorama sencillo** o **Fotografía en 3D**
  - Imágenes tomadas con cámaras distintas a la COOLPIX P520
- Si no se detectan rostros en la imagen, el suavizado de piel no se puede aplicar.
- Si una copia creada con la COOLPIX P520 se intenta ver en otra cámara digital, puede que la imagen no se vea correctamente o que no se pueda transferir a un ordenador.
- Las funciones de edición no están disponibles cuando no hay espacio libre suficiente en la memoria interna o en la tarjeta de memoria.
- En el caso de una secuencia mostrada con el ajuste de solo imagen clave () realice una de las operaciones siguientes antes de la edición.
  - Pulse el botón  para mostrar imágenes individuales y, a continuación, seleccione una imagen de la secuencia.
  - Ajuste **Opciones visual. secuencia** () en **Imágenes individuales** de modo que todas las imágenes se muestren individualmente y, a continuación, seleccione una imagen.

## Limitaciones de la edición de imágenes

Se aplican las siguientes limitaciones al editar imágenes creadas mediante edición.

Funciones de edición utilizadas	Funciones de edición a añadir
Retoque rápido D-Lighting	Se puede usar Suavizado de piel, Efectos de filtro, Imagen pequeña o recorte. No se pueden usar Retoque rápido y D-Lighting juntas.
Suavizado de piel Efectos de filtro	Se pueden utilizar otras funciones de edición.
Imagen pequeña Recorte	No se pueden utilizar otras funciones de edición.

- Las copias creadas mediante edición no se pueden volver a editar utilizando la misma función de edición.
- Para utilizar una función de edición conjuntamente con imagen pequeña o recorte, utilice primero la otra función de edición y después utilice imagen pequeña o recorte como la última función de edición realizada en dicha imagen.
- Las imágenes que se han tomado utilizando el suavizado de piel se pueden editar también con suavizado de piel.
- Las imágenes que se hayan extraído de un vídeo no se pueden editar utilizando la función de retoque rápido o suavizado de piel.

## **Retoque rápido: mejora del contraste y la saturación**

Seleccione una imagen (📖32) → botón **MENU** (📖10) →  Retoque rápido

Pulse ▲ o ▼ en el multiselector para elegir el nivel de ajuste y pulse el botón **OK**.

- La versión original aparece a la izquierda y la editada aparece a la derecha.
- Para cancelar, pulse ◀.
- Las copias creadas con retoque rápido se guardan como archivos independientes y se pueden reconocer gracias al icono  que se muestra en el modo de reproducción (📖14).

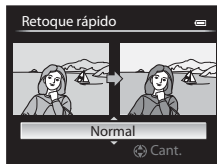

## **D-Lighting: mejora del brillo y el contraste**

Seleccione una imagen (📖32) → botón **MENU** (📖10) →  D-Lighting

Pulse ▲ o ▼ en el multiselector para elegir el nivel de ajuste y pulse el botón **OK**.

- La versión original aparece a la izquierda y la editada aparece a la derecha.
- Para cancelar, pulse ◀.
- Las copias D-Lighting se guardan como archivos independientes y se pueden reconocer gracias al icono  que se muestra en el modo de reproducción (📖14).

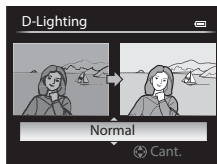



## Suavizado de piel: suavizado de los tonos de la piel



Seleccione una imagen (📖32) → botón MENU (📖10) →  Suavizado de piel

### 1 Pulse ▲ o ▼ en el multiselector para elegir el nivel de ajuste y pulse el botón .

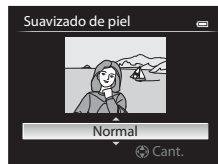
- Aparece una pantalla de confirmación y se muestra la imagen haciendo zoom sobre el rostro editado mediante suavizado de piel.
- Para cancelar, pulse .



### 2 Confirme el resultado y pulse el botón .

- Se pueden mejorar hasta 12 rostros, por orden de proximidad al centro del encuadre.
- Cuando se editan varios rostros mediante suavizado de piel, utilice  o  en el multiselector para cambiar el rostro que se muestra.
- Para ajustar el nivel de suavizado de piel, pulse el botón **MENU** y regrese al paso 1.
- Las copias creadas mediante edición con suavizado de piel se guardan como archivos independientes y se pueden reconocer gracias al icono  que se muestra en el modo de reproducción (📖14).

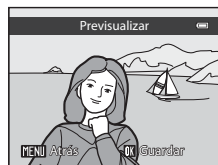

### Observaciones sobre Suavizado de piel

- Dependiendo de algunas condiciones, como por ejemplo la dirección donde mira el sujeto o el brillo del rostro, es posible que el rostro no se detecte correctamente o que no se pueda lograr el efecto deseado.
- Si no se detectan rostros en la imagen, aparece una advertencia y en la pantalla vuelve a aparecer el menú de reproducción.

## Efectos de filtro: aplicación de efectos de filtro digitales

Seleccione una imagen (📖32) → botón MENU (📖10) →  Efectos de filtro

Opción	Descripción
Suave	Permite suavizar ligeramente el enfoque de la imagen desde el centro hasta los bordes. En las imágenes tomadas con la detección de rostros (📖80) o la detección de mascotas (📖44) seleccionada, las zonas alrededor de las caras quedarán difuminadas.
Color selectivo	Permite mantener solo los colores seleccionados de la imagen y convertir los demás a blanco y negro.
Estrellas	Permite crear estrellas de luz que irradian desde objetos brillantes, como los reflejos del sol y las luces de la ciudad. Adecuado para escenas nocturnas.
Ojo de pez	Permite crear imágenes que parecen haber sido tomadas con un objetivo de ojo de pez. Adecuado para las imágenes tomadas en modo macro.
Efecto maqueta	Permite crear imágenes que parecen primeros planos de un diorama. Adecuado para imágenes tomadas mirando hacia abajo desde una ubicación elevada, con el sujeto principal cerca del centro del encuadre.
Pintura	Permite crear imágenes con aspecto de pinturas.
Viñeteado	Permite crear imágenes reduciendo la intensidad de la luz periférica desde el centro hacia los bordes de una imagen.

**1** Pulse ▲ o ▼ en el multiselector para elegir el tipo de efecto de filtro y pulse el botón .

- Cuando se haya seleccionado **Estrellas**, **Ojo de pez**, **Efecto maqueta**, **Pintura** o **Viñeteado**, continúe con el paso 3.

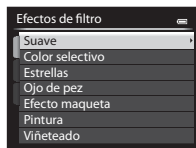

**2** Ajuste el efecto y pulse el botón .

- **Suave:** pulse ▲ o ▼ para elegir la extensión del efecto.
- **Color selectivo:** pulse ▲ o ▼ para seleccionar el color que desea mantener.

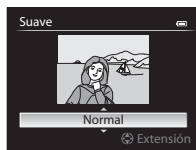

**Suave**

**3** Compruebe el efecto y pulse el botón .

- Para cancelar, pulse ◀.
- Las copias creadas mediante edición con efecto de filtro se guardan como archivos independientes y se pueden reconocer gracias al icono  que se muestra en el modo de reproducción (📖14).





## Imagen pequeña: reducción del tamaño de una imagen

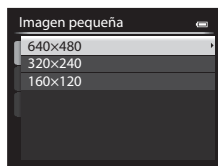

Seleccione una imagen (32) → botón MENU (10) →  Imagen pequeña

**1** Pulse ▲ o ▼ en el multiselector para elegir el tamaño de la copia que desee y pulse el botón .

- Los tamaños disponibles son **640x480**, **320x240** y **160x120**.



**2** Seleccione **Sí** y pulse el botón .

- Las copias creadas se guardan como archivos independientes (relación de compresión de aproximadamente 1:16).
- Las imágenes creadas mediante imagen pequeña se muestran como imágenes pequeñas en el modo de reproducción y se muestra  (14).









## Recorte: creación de una copia recortada

Cree una copia que contenga solo la parte que se ve en la pantalla cuando se muestra

**MENU**  con el zoom de reproducción (82) activado.

**1** Amplíe la imagen para recortarla (82).

**2** Mejore la composición de la copia.



- Gire el control del zoom hacia **T** () o **W** () para ajustar la relación del zoom.
- Pulse , , , o  en el multiselector para desplazar la imagen hasta que en la pantalla solamente se vea la parte que desee copiar.

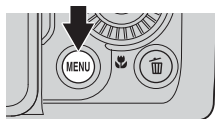

**3** Pulse el botón **MENU**.



**4** Utilice el multiselector para seleccionar **Sí** y pulse el botón .

- Las copias recortadas se guardan como archivos independientes y se pueden reconocer gracias al icono  que se muestra en el modo de reproducción (14).



### Tamaño de imagen

Cuanto menor sea el alcance del recorte, menor será el tamaño (número de píxeles) de la copia de la imagen recortada. Cuando el ajuste del tamaño de imagen de una copia recortada es 320 x 240 o 160 x 120, en el modo de reproducción se muestra una imagen pequeña.

### Recorte de la imagen en su orientación vertical actual

Utilice la opción **Girar imagen** ()55) para girar la imagen de modo que se muestre con orientación horizontal. Después de recortar la imagen, gire la imagen recortada de nuevo a la orientación vertical. La imagen que se muestra con orientación vertical puede recortarse acercando la imagen con el zoom hasta que desaparezcan las barras negras que se muestran a ambos lados de la pantalla. La imagen recortada se mostrará con orientación horizontal.

## Conexión de la cámara a una televisión (visualización de imágenes en una televisión)

Conecte la cámara a una televisión para reproducir imágenes en la televisión.

Si su televisión dispone de un conector HDMI, puede conectarla a la cámara mediante un cable HDMI de venta comercial para reproducir imágenes.

**1** Apague la cámara.

**2** Conecte la cámara a la televisión.

### Cuando se conecta utilizando el cable de audio/vídeo EG-CP16 incluido

- Conecte la clavija amarilla en la toma de entrada de vídeo de la televisión y las clavijas roja y blanca en las tomas de audio.

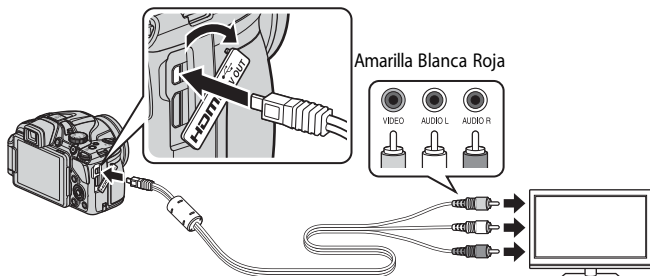

### Cuando se conecta utilizando un cable HDMI de venta comercial

- Conecte la clavija a la toma HDMI de la televisión.

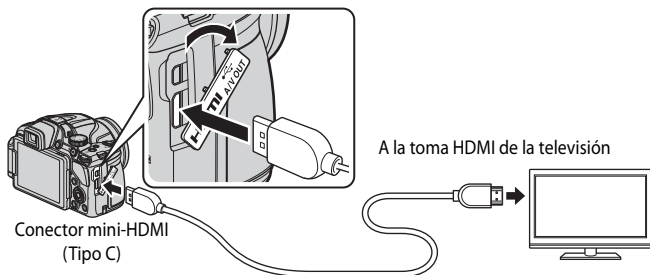

### 3 Sintonice la televisión en el canal del vídeo.

- Consulte el manual de instrucciones suministrado con la televisión para obtener información adicional.

### 4 Mantenga pulsado el botón para encender la cámara.

- La cámara pasa al modo de reproducción y las imágenes grabadas se pueden ver en la televisión.
- Mientras la cámara esté conectada a la televisión, la pantalla permanece apagada.

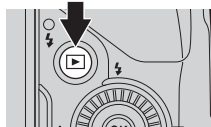

### Observación sobre la conexión de un cable HDMI

El cable HDMI no está incluido. Utilice un cable HDMI de venta comercial para conectar la cámara a una televisión. El terminal de salida de esta cámara es un conector mini-HDMI (Tipo C). Al adquirir un cable HDMI, asegúrese de que el extremo de cable correspondiente al dispositivo sea un conector mini-HDMI.

### Observación sobre la conexión del cable

Al conectar el cable, asegúrese de que la clavija tiene la orientación correcta. No fuerce el enchufe al conectarlo a la cámara. Para desconectar el cable, no tire del enchufe en diagonal.

### Si no aparece nada en la televisión

Asegúrese de que la información que aparece en **Ajustes TV** (75) del menú de configuración es apropiada para su televisión.

### Uso del control remoto de la televisión (Control dispositivo HDMI)

Se puede utilizar el control remoto de una televisión que admite el estándar HDMI-CEC para manejar la cámara durante la reproducción.

En lugar del multiselector o el control del zoom, se puede utilizar el control remoto para la selección de imágenes, reproducción/pausa de videos, cambiar entre reproducción a pantalla completa y la visualización de miniaturas de 4 imágenes, etc.

- Ajuste **Control dispositivo HDMI** (75) de **Ajustes TV** en **Encendido** (ajuste predeterminado) en el menú de configuración y conecte la cámara a la televisión con un cable HDMI.
- Apunte el control remoto hacia la televisión para manejarla.
- Consulte el manual de instrucciones de la televisión u otra documentación relacionada para comprobar si la televisión admite el estándar HDMI-CEC.

### HDMI y HDMI-CEC

"HDMI" es la abreviatura de High-Definition Multimedia Interface, Interfaz multimedia de alta definición, que es un tipo de interfaz multimedia.

"HDMI-CEC" es la abreviatura de HDMI-Consumer Electronics Control (control de electrónica de consumo), que permite compartir operaciones entre dispositivos compatibles.

## Conexión de la cámara a una impresora (Direct Print)

Los usuarios de impresoras compatibles con PictBridge (🔌22) pueden conectar directamente la cámara a la impresora e imprimir las imágenes sin tener que utilizar un ordenador.

### Conexión de la cámara a una impresora

1 Apague la cámara.

2 Encienda la impresora.

- Compruebe los ajustes de la impresora.

3 Conecte la cámara a la impresora con el cable USB incluido.

- Asegúrese de que la clavija tiene la orientación correcta. Para desconectar el cable, no tire del enchufe en diagonal.

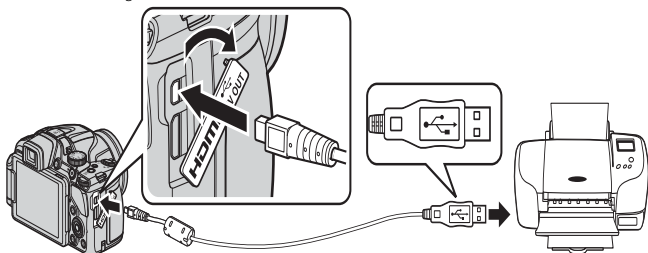

4 La cámara se enciende automáticamente.

- Cuando esté conectada correctamente, se muestra la pantalla de inicio **PictBridge** (①) en la pantalla de la cámara. A continuación aparece la pantalla **Imprimir selección** (②).

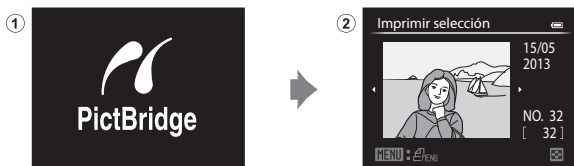

✓ Si no aparece la pantalla de inicio de PictBridge

Apague la cámara y desconecte el cable USB. Ajuste la opción **Cargar con ordenador** (🔌76) en el menú de configuración de la cámara en **Apagado** y vuelva a conectar el cable.

✓ Observaciones sobre la fuente de alimentación

- Cuando conecte la cámara a una impresora, para evitar que la cámara se apague inesperadamente, utilice una batería totalmente cargada.
- Si se utiliza el adaptador de CA EH-62A (disponible por separado) (🔌92), la COOLPIX P520 puede recibir alimentación de una toma de corriente. En ningún caso se debe utilizar ningún adaptador de CA que no sea el EH-62A. El incumplimiento de esta precaución podría producir sobrecalentamiento o daños en la cámara.

## Impresión de imágenes individuales

Después de conectar correctamente la cámara a la impresora (📷19), imprima las imágenes siguiendo el procedimiento que se indica a continuación.

### 1 Utilice el multiselector para elegir la imagen a imprimir y pulse el botón **OK**.

- Gire el control del zoom hacia **W** (📐) para mostrar 12 miniaturas, o hacia **T** (📷) para volver al modo de reproducción a pantalla completa.

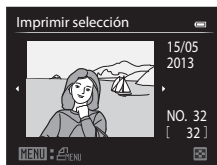

### 2 Ajuste el número de copias y el tamaño de papel.

- Elija **Copias** y pulse el botón **OK** para ajustar el número de copias (hasta 9).
- Seleccione **Tamaño del papel** y pulse el botón **OK** para ajustar el tamaño de papel (📷23).  
Para priorizar los ajustes de la impresora, seleccione **Predeterminado**.

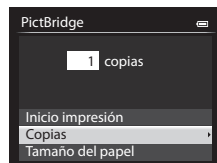

### 3 Elija **Inicio impresión** y pulse el botón **OK**.



### 4 Comienza la impresión.

- Cuando finalice la impresión, en la pantalla volverá a aparecer lo mismo que en el paso 1.
- Una vez completada la impresión, apague la cámara y desconecte el cable USB.

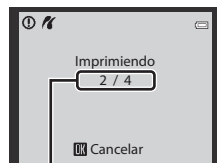

Copia actual/número total de copias



## Impresión de varias imágenes

Después de conectar correctamente la cámara a la impresora (🔗19), imprima las imágenes siguiendo el procedimiento que se indica a continuación.

- 1 Cuando se muestre la pantalla **Imprimir selección**, pulse el botón **MENU**.

- Para salir del menú de impresión, pulse el botón **MENU**.

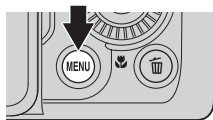

- 2 Seleccione **Imprimir selección**, **Imprimir todas las fotos** o **Impresión DPOF** y pulse el botón **OK**.

- Seleccione **Tamaño del papel** y pulse el botón **OK** para ajustar el tamaño de papel (🔗23).  
Para priorizar los ajustes de la impresora, seleccione **Predeterminado**.

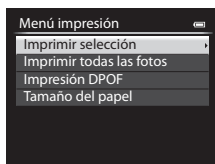

### Imprimir selección

Elija las imágenes (hasta un máximo de 99) y el número de copias (hasta 9 por imagen).

- Pulse ◀ o ▶ en el multiselector para elegir las imágenes y pulse ▲ o ▼ para ajustar el número de copias de cada una.
- Las imágenes seleccionadas para imprimir aparecerán con el icono de marca de verificación y con la cifra que indica el número de copias que se imprimirán. Si el número se ajusta en 0, la selección de impresión se cancelará.
- Gire el control del zoom hacia **T** (🔍) para cambiar al modo de reproducción a pantalla completa, o hacia **W** (🖼️) para cambiar a la visualización de 12 miniaturas.
- Pulse el botón **OK** cuando haya finalizado el ajuste.
- Cuando aparezca el menú que se muestra a la derecha, elija **Inicio impresión** y pulse el botón **OK** para iniciar la impresión.

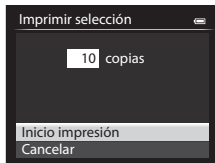

### Imprimir todas las fotos

Se imprimen, de una en una, todas las imágenes que haya guardadas en la memoria interna o en la tarjeta de memoria.

- Cuando aparezca el menú que se muestra a la derecha, elija **Inicio impresión** y pulse el botón **OK** para iniciar la impresión.

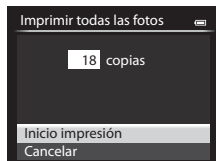

### Impresión DPOF

Las imágenes para las que se ha creado un pedido de impresión en la opción **Pedido de impresión** (52) se pueden imprimir.

- Cuando aparezca el menú que se muestra a la derecha, elija **Inicio impresión** y pulse el botón **OK** para iniciar la impresión.
- Para ver el pedido de impresión actual, elija **Ver imágenes** y pulse el botón **OK**. Para imprimir imágenes, pulse el botón **OK** de nuevo.



## 3 Comienza la impresión.

- Cuando finalice la impresión, en la pantalla volverá a aparecer lo mismo que en el paso 2.

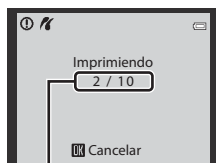

Copia actual/número total de copias

### **Más información**

Consulte "Impresión de imágenes de tamaño 1:1" (📖74) para obtener información adicional.

### **Tamaño del papel**

La cámara admite los siguientes tamaños de papel: **Predeterminado** (el tamaño de papel predeterminado para la impresora actual), **3,5"×5"**, **5"×7"**, **100×150 mm**, **4"×6"**, **8"×10"**, **Carta**, **A3** y **A4**. Solamente se muestran los tamaños compatibles con la impresora actual.

### **Impresión de imágenes**

Además de imprimir imágenes que se hayan transferido a un ordenador e imprimir imágenes mediante una conexión directa entre la cámara y la impresora, están disponibles las opciones siguientes para imprimir imágenes grabadas en una tarjeta de memoria:

- Introducir una tarjeta de memoria en la ranura de tarjeta de una impresora compatible con DPOF.
- Llevar una tarjeta de memoria a un laboratorio fotográfico digital.

Para imprimir con estos métodos, especifique las imágenes y el número de copias de cada una con la opción **Pedido de impresión** (🔍52) del menú de reproducción.

## Edición de vídeos

### Extracción solamente de las partes del vídeo que se deseen

Es posible guardar las partes que se deseen de un vídeo grabado como un archivo separado (excepto para los vídeos grabados con **1080/60i**, **1080/60i**, **1080/50i**, **1080/50i**).

**iFrame 540/30p** o **iFrame 540/25p**).

**1** Reproduzca el vídeo a editar y deténgalo en el punto de inicio de la parte que se va a extraer (📖97).

**2** Utilice ◀ o ▶ en el multiselector para elegir ✂ en el control de reproducción y pulse el botón OK.

- Aparecerá la pantalla de edición de vídeo.

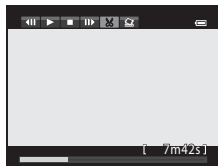

**3** Pulse ▲ o ▼ para elegir ⏮ (elegir punto de inicio) en el control de reproducción de edición.

- Gire el multiselector o pulse ◀ o ▶ para ajustar la posición de inicio.
- Para cancelar, pulse ▲ o ▼ para seleccionar ⏪ (atrás) y pulse el botón OK.

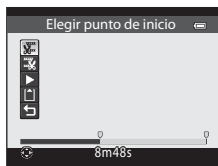

**4** Pulse ▲ o ▼ para elegir ⏭ (elegir punto final).

- Gire el multiselector o pulse ◀ o ▶ para mover el punto final del extremo derecho a la posición final de la sección deseada.
- Para comprobar la reproducción del vídeo en el intervalo especificado antes de guardarlo, elija ▶ (previsualización) y pulse el botón OK. Durante la reproducción de previsualización, se puede ajustar el volumen con el control de zoom T/W. Utilice el multiselector para avanzar rápidamente o para retroceder. Para detener la reproducción de previsualización, pulse el botón OK de nuevo.

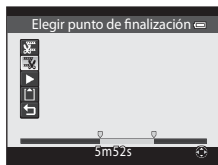

**5** Cuando termine con los ajustes, pulse ▲ o ▼ para elegir 📁 (guardar) y pulse el botón OK.

## 6 Elija **Sí** y pulse el botón **OK**.

- Se guardará el vídeo editado.

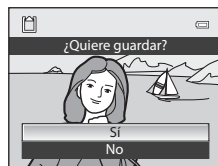

## ✓ Observaciones sobre la edición de vídeos

- Para evitar que la cámara se apague inesperadamente durante la edición, utilice una batería completamente cargada. Cuando el nivel de batería es , no es posible editar vídeos.
- Una vez se ha creado un vídeo mediante edición, no se puede volver a utilizar para extraer un vídeo. Para extraer otro intervalo, debe seleccionar y editar el vídeo original.
- Debido a que los vídeos editados se extraen en unidades de un segundo, puede haber ligeras variaciones con respecto al punto de inicio y al punto final. No se pueden extraer partes con una duración inferior a dos segundos.
- Las funciones de edición no están disponibles cuando no hay espacio libre suficiente en la memoria interna o en la tarjeta de memoria.





## ✍ Más información

Consulte "Nombres de carpetas y archivos" (90) para obtener información adicional.

## Guardar como fotografía un fotograma de un vídeo

Se puede extraer un fotograma de un vídeo grabado y guardarlo como fotografía (excepto para los vídeos grabados con  **1080/60i**,  **1080/50i**,

 **iFrame 540/30p** o **iFrame 540/25p**).

- Efectúe una pausa en un vídeo y muestre el fotograma que desea extraer (97).
- Elija  en el control de reproducción con  o  en el multiselector y pulse el botón **OK**.



- Cuando se muestre el diálogo de confirmación, elija **Sí** y pulse el botón **OK** para guardar.
- La fotografía se guarda con una calidad de imagen **Normal**. El tamaño de imagen lo determina el tipo (tamaño de imagen) (48) del vídeo original.

Por ejemplo, el tamaño de imagen de una fotografía grabada a partir de un vídeo grabado con  **1080★/30p** o **1080★/25p** es  (1920 × 1080 píxeles).

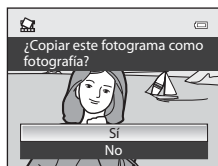

## Menú de disparo (modo P, S, A o M)







### Calidad de imagen y tamaño de imagen

Para ajustar la calidad de imagen y el tamaño de imagen, consulte "Cambio de Calidad imagen y Tamaño imagen" (📖 72).

### Picture Control (COOLPIX Picture Control)

Gire el dial de modo a **P, S, A, M** o **U** → botón **MENU** → pestaña **P, S, A, M** o **U** (📖10) → Picture Control

Permite cambiar los ajustes para la grabación de imágenes según la escena de disparo o sus preferencias. El contraste, la saturación y la nitidez se pueden ajustar en detalle.

Opción	Descripción
 Estándar (ajuste predeterminado)	Procesamiento estándar para resultados equilibrados. Recomendado en la mayoría de las situaciones.
 Neutro	Procesamiento mínimo para resultados naturales. Indicado para imágenes que posteriormente se van a procesar o retocar de forma considerable.
 Vívido	Las imágenes se mejoran para un efecto intenso, de impresión fotográfica. Indicado para imágenes que resaltan los colores primarios, como azul, rojo y verde.
 Monocromo	Para realizar fotografías monocromas, como en blanco y negro o sepia.
 Personalizado 1*	Cambie a este ajuste para <b>Personalizado 1</b> en COOLPIX Picture Control personalizado.
 Personalizado 2*	Cambie a este ajuste para <b>Personalizado 2</b> en COOLPIX Picture Control personalizado.

\* Solo se muestra cuando se ha registrado el ajuste personalizado en **Picture Control pers.** (🔍30).

En la pantalla aparece el icono del ajuste actual distinto de **Estándar** (📖12).

### COOLPIX Picture Control

- La función COOLPIX Picture Control de la COOLPIX P520 no se puede utilizar con otras marcas de cámaras, Capture NX, Capture NX 2 y la función Picture Control de ViewNX 2.
- Algunas funciones no se pueden usar junto con otros ajustes de menú. Consulte "Funciones no disponibles de forma simultánea" (📖75) para obtener información adicional.

## Personalización de los ajustes de COOLPIX Picture Control existentes: ajuste rápido y ajuste manual

COOLPIX Picture Control puede personalizarse mediante un ajuste rápido, que permite el ajuste equilibrado de la nitidez, el contraste, la saturación y otros componentes de edición de imágenes, o un ajuste manual, que permite el ajuste detallado de los componentes de forma individual.

- 1 Utilice el multiselector para elegir el tipo de COOLPIX Picture Control y pulse el botón **OK**.



- 2 Pulse **▲** o **▼** para marcar el ajuste deseado (**28**) y pulse **◀** o **▶** para seleccionar un valor.

- Pulse el botón **OK** para ajustar el valor.
- Si se modifican los ajustes predeterminados de COOLPIX Picture Control, se mostrará un asterisco (\*) a continuación de las opciones del menú de ajustes de Picture Control.
- Para cambiar los valores a los ajustes predeterminados, seleccione **Restaurar** y pulse el botón **OK**.

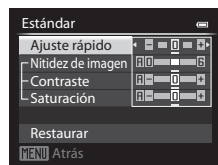

### Ver la cuadrícula de COOLPIX Picture Control

Si se gira el control del zoom hacia **T** (**Q**) mientras se muestra la pantalla del paso 1 del procedimiento anterior, aparecen el contraste y la saturación en forma de cuadrícula. El eje vertical indica el nivel de contraste y el eje horizontal indica la saturación. Vuelva a girar el control del zoom hacia **T** (**Q**) para volver a la pantalla anterior.

La cuadrícula de COOLPIX Picture Control muestra los ajustes actuales y predeterminados con respecto a los demás tipos de COOLPIX Picture Control.

- Gire el multiselector para cambiar a otros tipos de COOLPIX Picture Control.
- Pulse el botón **OK** para mostrar la pantalla de ajustes de COOLPIX Picture Control (paso 2 anterior).
- En **Monocromo**, la cuadrícula solo se muestra para el contraste.
- La cuadrícula también se muestra al ajustar **Contraste** o **Saturación** con el ajuste manual.

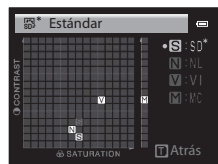

**Tipos de ajuste rápido y ajuste manual**

Opción	Descripción
Ajuste rápido <sup>1</sup>	Permite ajustar la nitidez, el contraste y los niveles de saturación de forma automática. Están disponibles cinco niveles de ajuste de <b>-2 a +2</b> . Elija entre las opciones de <b>-2 a +2</b> para disminuir o realzar el efecto del COOLPIX Picture Control seleccionado. El ajuste predeterminado es <b>0</b> .
Nitidez de imagen	Permite controlar el nivel de nitidez de los contornos durante el disparo. Seleccione <b>A</b> (automático) para ajustar la nitidez de forma automática o elija entre siete niveles de ajuste de <b>0</b> (sin nitidez) a <b>6</b> . Cuanto más elevado sea el número, más nítida será la imagen y cuanto más reducido sea el número, más suave será la imagen. El ajuste predeterminado es <b>3</b> para <b>Estándar</b> o <b>Monocromo</b> , <b>2</b> para <b>Neutro</b> y <b>4</b> para <b>Vívido</b> .
Contraste	Permite controlar el contraste. Seleccione <b>A</b> (automático) para ajustar el contraste de forma automática según el tipo de escena o elija entre siete niveles de ajuste de <b>-3 a +3</b> . Si se ajusta hacia <b>-</b> se consigue una imagen con un aspecto más suave, mientras que si se ajusta hacia <b>+</b> proporciona un aspecto más duro. Seleccione valores más bajos para evitar que las altas luces en los sujetos retratados se pierdan bajo la luz directa del sol y seleccione valores más altos para mantener los detalles de paisajes brumosos y otros sujetos de bajo contraste. El ajuste predeterminado es <b>0</b> .
Saturación <sup>2</sup>	Permite controlar la vivacidad de los colores. Seleccione <b>A</b> (automático) para ajustar la saturación de forma automática según el tipo de escena o elija entre siete niveles de ajuste de <b>-3 a +3</b> . El ajuste hacia <b>-</b> permite reducir la vivacidad y el ajuste hacia <b>+</b> permite aumentarla. El ajuste predeterminado es <b>0</b> .
Efectos de filtro <sup>3</sup>	Permite simular el efecto de los filtros de color en fotografías monocromas. Seleccione entre <b>OFF</b> (el ajuste predeterminado), <b>Y</b> (amarillo), <b>O</b> (naranja), <b>R</b> (rojo) y <b>G</b> (verde). <b>Y, O, R:</b> Permite mejorar el contraste. Se puede utilizar para reducir el brillo del cielo en fotografías de paisajes. Se intensifica el contraste en el orden <b>Y → O → R</b> . <b>G:</b> Permite suavizar los tonos de la piel. Indicado para retratos.





Opción	Descripción
Tono <sup>3</sup>	<p>Elija el tono utilizado en fotografías monocromas entre <b>B&amp;W</b> (blanco y negro, ajuste predeterminado), <b>Sepia</b> y <b>Cyanotype</b> (monocromo con tono azulado).</p> <p>Si pulsa ▼ en el multiselector con <b>Sepia</b> o <b>Cyanotype</b> seleccionado, podrá elegir entre siete niveles de saturación. Pulse ◀ o ▶ para ajustar la saturación.</p>

- 1 El ajuste rápido no está disponible en **Neutro**, **Monocromo**, **Personalizado 1** y **Personalizado 2**. Los valores ajustados manualmente se desactivan al utilizar el ajuste rápido después del ajuste manual.
- 2 No se muestra para **Monocromo**.
- 3 Solo se muestra para **Monocromo**.

### Observación sobre nitidez de imagen

Los efectos de **Nitidez de imagen** no se pueden previsualizar en la pantalla durante el disparo. Compruebe los resultados en el modo de reproducción.

### Observación sobre Contraste

Cuando **D-Lighting activo** (46) se ajusta en otros ajustes que no sean **Apagada**, aparece el icono  en **Contraste** y no se puede ajustar el contraste.

### Contraste, Saturación y A (automático)

- Los resultados de contraste y saturación pueden variar con la exposición, la posición y el tamaño del sujeto en el encuadre.
- El ajuste para COOLPIX Picture Control en el que se ha seleccionado **A** (automático) para **Contraste** o **Saturación** se muestra en verde en la cuadrícula de COOLPIX Picture Control.

### Opciones que se pueden ajustar en Personalizado 1 y Personalizado 2

La misma opción que la de COOLPIX Picture Control original se puede ajustar si se selecciona **Personalizado 1** o **Personalizado 2**.

## Picture Control pers. (COOLPIX Picture Control pers.)

Gire el dial de modo a **P, S, A, M** o **U** → botón MENU → pestaña **P, S, A, M** o **U** (📖10) → Picture Control pers.

Las opciones de edición de imagen creadas mediante la personalización de COOLPIX Picture Control pers. que se pueden registrar son 2. Las opciones registradas se pueden mostrar como **Personalizado 1** y **Personalizado 2** en COOLPIX Picture Control pers.

### Creación de ajustes de COOLPIX Picture Control pers.

- 1 Utilice el multiselector para elegir **Editar y guardar** y pulse el botón **OK**.

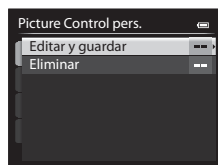

- 2 Seleccione el ajuste original de COOLPIX Picture Control (🔍27) que se va a editar y pulse el botón **OK**.

- 3 Pulse **▲** o **▼** para marcar el ajuste deseado y pulse **◀** o **▶** para seleccionar un valor (🔍27).

- Las opciones son las mismas que las que se utilizan para ajustar COOLPIX Picture Control.
- Pulse el botón **OK** para mostrar la pantalla **Guardar como**.
- Para cambiar los valores a los ajustes predeterminados, seleccione **Restaurar** y pulse el botón **OK**.

- 4 Seleccione el destino de registro y pulse el botón **OK**.

- El COOLPIX Picture Control pers. queda registrado.
- Es posible seleccionar **Personalizado 1** o **Personalizado 2** desde la pantalla de selección **Picture Control** y **Picture Control pers.** después del registro.

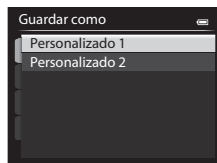

### Borrado de ajustes de COOLPIX Picture Control pers.

Seleccione **Eliminar** en el paso 1 de "Creación de ajustes de COOLPIX Picture Control pers." para borrar un Picture Control pers. guardado.





## Balance blancos (ajuste del tono)

Gire el dial de modo a **P, S, A, M** o **U** → botón **MENU** → pestaña **P, S, A, M** o **U** (📖10) → Balance blancos

El color de la luz reflejada de un objeto varía según el color de la fuente de luz. El cerebro humano puede adaptarse a los cambios del color de la fuente de luz y el resultado es que los objetos blancos se ven blancos ya estén a la sombra, bajo la luz directa del sol o bajo una luz incandescente. Las cámaras digitales pueden imitar este ajuste del ojo humano procesando las imágenes según el color de la fuente de luz. Esto se conoce como "balance de blancos". Para obtener colores naturales, seleccione un ajuste del balance de blancos que se adapte a la fuente de luz antes de disparar.

Aunque con la mayoría de los tipos de luz se puede utilizar el ajuste predeterminado,

**Automático (normal)**, también se puede aplicar el ajuste de balance de blancos que resulte más adecuado para una fuente de luz concreta y conseguir unos resultados más precisos.

Opción	Descripción
<b>AUTO1</b> Automático (normal) (ajuste predeterminado)	El balance de blancos se ajusta automáticamente para adaptarse a las condiciones de luz. Es la mejor opción en la mayoría de las situaciones. Cuando se ajusta en <b>Automático (luz cálida)</b> , las imágenes mantienen los colores cálidos si se dispara bajo una fuente de luz incandescente.
<b>AUTO2</b> Automático (luz cálida)	Cuando se utiliza el flash, según la luminosidad que tenga, las imágenes se ajustan a un balance de blancos adecuado.
<b>PRE</b> Preajuste manual	Esta opción es útil para disparar en condiciones de luz poco habituales. Consulte "Uso de Preajuste manual" para obtener información adicional (📖32).
 Luz de día*	El balance de blancos se ajusta para luz solar directa.
 Incandescente*	Se utiliza con luz incandescente.
 Fluorescente (1 a 3)	Se utiliza con la mayoría de los tipos de luz fluorescente. Elija una opción entre <b>1</b> (fluorescentes blancos), <b>2</b> (fluorescentes blanco de luz diurna/neutros) y <b>3</b> (fluorescentes de luz diurna).
 Nublado*	Se utiliza al tomar imágenes con el cielo nublado.
 Flash*	Se utiliza con el flash.

\* Están disponibles siete niveles de ajustes precisos. Aplique un valor positivo (+) para aumentar el tono azul y uno negativo (-) para aumentar el tono rojo.

En la pantalla aparece el icono del ajuste actual distinto de **Automático (normal)** (📖12).

### Observaciones sobre Balance blancos

- Para los ajustes de balance de blancos que no sean **Automático (normal)**, **Automático (luz cálida)** o **Flash**, baje el el flash.
- Algunas funciones no se pueden usar junto con otros ajustes de menú. Consulte "Funciones no disponibles de forma simultánea" (📖 75) para obtener información adicional.

## Uso de Preajuste manual

Se utiliza para que las imágenes tomadas en condiciones de luz poco habituales (p. ej., lámparas con luz rojiza) parezca que se dispararon con luz normal.

Utilice el procedimiento siguiente para medir el valor de balance de blancos con la luz utilizada durante el disparo.

**1** Coloque un objeto de referencia blanco o gris bajo la luz con la que se vaya a disparar.

**2** Acceda al menú de disparo (📖67), utilice el multiselector para ajustar **Balance blancos** en **PRE Preajuste manual** y después pulse el botón **OK**.

- El objetivo se extiende hasta la posición del zoom para la medición.

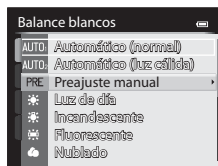

**3** Seleccione **Medir**.

- Para aplicar el valor medido más reciente para el balance de blancos, seleccione **Cancelar** y pulse el botón **OK**. Se ajustará el valor medido más reciente para el balance de blancos sin volver a medir el valor.

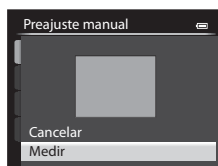

**4** Encadre un objeto de referencia blanco o gris en el encuadre del objeto de referencia y pulse el botón **OK**.

- Se abre el obturador y se establece el nuevo valor predeterminado del balance de blancos (no se graba ninguna imagen).

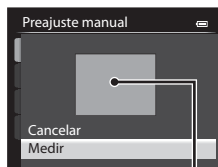

Encuadre del objeto de referencia

### ✓ Observación sobre Preajuste manual



La cámara no puede medir un valor para el balance de blancos cuando se utiliza el flash. Cuando se dispare con flash, ajuste **Balance blancos** en **Automático (normal)**, **Automático (luz cálida)** o **Flash**.

## Medición

Gire el dial de modo a **P, S, A, M o U** → botón **MENU** → pestaña **P, S, A, M o U** (📖10) → Medición

El proceso de medición del brillo del sujeto para determinar la exposición se conoce como medición.

Utilice esta opción para elegir cómo mide la cámara la exposición.

Opción	Descripción
 <b>Matricial (ajuste predeterminado)</b>	La cámara utiliza una zona amplia de la pantalla para la medición. Este modo de medición proporciona la exposición adecuada para una gran variedad de condiciones de disparo. Recomendado para el disparo normal.
 <b>Pond central</b>	La cámara mide todo el encuadre pero asigna un mayor peso al sujeto que se encuentra en el centro del encuadre. Medición clásica para retratos; conserva los detalles del fondo y deja que las condiciones de iluminación del centro del encuadre determinen la exposición. Se puede utilizar con el bloqueo de enfoque (📖81) para medir sujetos que no estén en el centro.
 <b>Puntual</b>	La cámara mide la zona mostrada por el círculo en el centro del encuadre. Esta opción puede utilizarse cuando el sujeto es más claro u oscuro que el fondo. Asegúrese de que el sujeto se encuentra en la zona indicada con el círculo durante el disparo. Se puede utilizar con el bloqueo de enfoque (📖81) para medir sujetos que no estén en el centro.

### Observaciones sobre Medición

- Cuando el zoom digital está activado, **Medición** se ajusta en **Pond central** o **Puntual** dependiendo del aumento de una ampliación.
- Si **Modo zona AF** (📖40) está ajustado en **Manual** cuando **Medición** está ajustado en **Matricial**, la cámara realiza la medición asignando el mayor peso a la zona de enfoque.
- Algunas funciones no se pueden usar junto con otros ajustes de menú. Consulte "Funciones no disponibles de forma simultánea" (📖75) para obtener información adicional.





### Zona de medición





Cuando se selecciona **Pond central** o **Puntual** para **Medición**, aparece la guía del intervalo de medición (📖12) (excepto si se utiliza el zoom digital).

## Disparo continuo

Gire el dial de modo a **P, S, A, M o U** → botón **MENU** → pestaña **P, S, A, M o U** (☰10) → Continuo

Permite cambiar los ajustes de disparo continuo y BSS (selector de mejor disparo).

Opción	Descripción
 Individual (ajuste predeterminado)	Se toma una imagen cada vez que se pulsa el disparador.
 Continuo A	<p>Las imágenes se toman de forma continua mientras se pulsa a fondo el disparador. El disparo finaliza al soltar el disparador o cuando se ha tomado el número máximo de fotogramas con disparo continuo.</p> <ul style="list-style-type: none"> <li>• <b>Continuo A:</b> se disparan de manera continua hasta 7 imágenes a una velocidad de unos 7 fotogramas por segundo.</li> <li>• <b>Continuo B:</b> se disparan de manera continua hasta 30 imágenes a una velocidad de aproximadamente 1 fotograma por segundo (cuando la calidad de imagen está ajustada en <b>Normal</b> y el tamaño de imagen en <b>18M</b> <b>4896x3672</b>).</li> </ul>
 Continuo B	
 Caché de disparo	<p>La caché de predisparo facilita la captura de instantes únicos guardando imágenes antes de pulsar a fondo el disparador. El disparo con la caché de predisparo se inicia al pulsar el disparador a la mitad, y el disparo continúa mientras se pulsa a fondo el disparador (👁️36).</p> <ul style="list-style-type: none"> <li>• Velocidad de grabación: hasta 15 fps</li> <li>• Número de fotogramas: hasta 20 fotogramas (incluyendo hasta 5 fotogramas capturados en la caché de predisparo)</li> </ul> <p>El disparo finaliza al soltar el disparador o cuando se ha tomado el número máximo de fotogramas.</p> <p>La calidad de la imagen se fija en <b>Normal</b> y el tamaño de la imagen en <b>18M</b> (2048 x 1536 píxeles).</p>
<b>120</b> Continuo A: 120 fps	<p>Cada vez que se pulsa a fondo el disparador, las imágenes se toman de forma continua con una velocidad de obturación alta.</p> <ul style="list-style-type: none"> <li>• <b>Continuo A: 120 fps:</b> se capturan 60 fotogramas a una velocidad de aproximadamente 1/125 de segundo o más rápido.</li> </ul> <p>El tamaño de imagen se ajusta en <b>VGA</b> (640 x 480 píxeles).</p> <ul style="list-style-type: none"> <li>• <b>Continuo A: 60 fps:</b> se capturan 60 fotogramas a una velocidad de aproximadamente 1/60 de segundo o más rápido.</li> </ul> <p>El tamaño de imagen que se va a grabar se ajusta en <b>VGA</b> (1920 x 1080 píxeles).</p>
<b>60</b> Continuo A: 60 fps	
<b>BSS</b> BSS (selector de mejor disparo)	<p>La opción BSS está recomendada cuando se dispara con poca luz sin flash, con el zoom de la cámara o en otras situaciones en las que las sacudidas de la cámara pueden producir imágenes difuminadas. Si mantiene pulsado a fondo el disparador, se tomarán hasta 10 imágenes y la cámara seleccionará y guardará automáticamente la imagen más nítida de la serie.</p>

Opción	Descripción
 <b>Multidisparo 16</b>	<p>Cada vez que se pulsa a fondo el disparador, la cámara dispara 16 imágenes a aproximadamente 30 fotogramas por segundo y las organiza en una sola imagen.</p> <ul style="list-style-type: none"> <li>La calidad de la imagen se fija en <b>Normal</b> y el tamaño de la imagen en  (2560 x 1920 píxeles).</li> <li>El zoom digital no está disponible.</li> </ul>
 <b>Disparo a intervalos</b>	<p>La cámara toma fotografías automáticamente al intervalo especificado (36).</p>

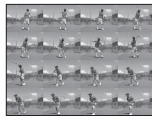

En la pantalla aparece el icono del ajuste actual distinto de **Individual** (12).

### **Observaciones sobre el disparo continuo**

- El enfoque, la exposición y el balance de blancos se fijan en los valores determinados en el primer disparo de cada serie.
- La velocidad de grabación puede ser inferior dependiendo de la calidad de imagen, el tamaño de imagen, el tipo de tarjeta de memoria o las condiciones de disparo.
- Algunas funciones no se pueden usar junto con otros ajustes de menú. Consulte "Funciones no disponibles de forma simultánea" (75) para obtener información adicional.

### **Observaciones sobre Continuo A**

- Es posible que las imágenes tarden algo en grabarse después del disparo. La cantidad de tiempo que se tarda en terminar de guardar las imágenes capturadas depende del número de imágenes, de la velocidad de grabación de la tarjeta de memoria, etc.
- Cuando aumenta la sensibilidad ISO, es posible que aparezca ruido en las imágenes capturadas.
- Pueden aparecer bandas o variaciones del brillo o el tono en las imágenes capturadas con una iluminación que parpadea rápidamente con una frecuencia alta, como por ejemplo, la luz fluorescente, de vapor de mercurio o vapor de sodio.

### **Observación sobre BSS**

**BSS** es lo más adecuado para disparar a sujetos inmóviles. Es posible que BSS no pueda producir los resultados deseados si el sujeto se mueve o la composición cambia.

### **Observación sobre Multidisparo 16**

Pueden aparecer bandas o variaciones del brillo o el tono en las imágenes capturadas con una iluminación que parpadea rápidamente con una frecuencia alta, como por ejemplo, la luz fluorescente, de vapor de mercurio o vapor de sodio.

## **Caché de predisparo**

Si se selecciona **Caché de predisparo**, la cámara empieza a disparar cuando el disparador se mantiene pulsado hasta la mitad durante 0,5 segundos o más, y las imágenes capturadas antes de pulsar a fondo el disparador se guardan junto con las imágenes capturadas después de pulsar a fondo el disparador. Se pueden guardar hasta 5 imágenes en la caché de predisparo.

El ajuste actual de la caché de predisparo se indica mediante un icono al disparar (12). El icono de la caché de predisparo se ilumina en verde mientras se pulsa el disparador hasta la mitad.

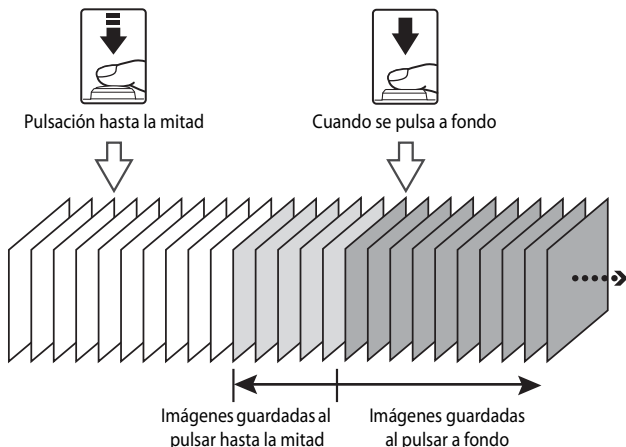

- Si el número de exposiciones restantes es inferior a 6, no se graban las imágenes tomadas con la caché de predisparo. Antes de disparar, compruebe que queden 6 o más exposiciones como mínimo.

## **Disparo a intervalos**

Gire el dial de modo a **P, S, A, M** o **U** → botón **MENU** → pestaña **P, S, A, M** o **U** (10) → Continuo

Elija entre **30 seg.**, **1 min.**, **5 min** o **10 min.**

- 1 Utilice el multiselector para seleccionar  **Disparo a intervalos** para el ajuste **Continuo** y, a continuación, pulse el botón **OK**.

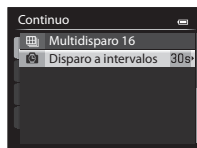



**2** Elija el intervalo entre disparos y pulse el botón **OK**.

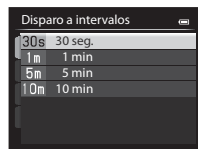

**3** Pulse el botón **MENU**.

- La cámara vuelve al modo de disparo.

**4** Pulse a fondo el disparador para tomar la primera imagen e iniciar el disparo a intervalos.

- La pantalla se apaga y el indicador de encendido parpadea entre cada disparo.
- La pantalla se reactiva automáticamente justo antes de que se tome la siguiente imagen.

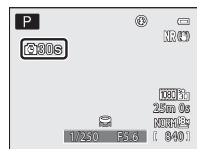

**5** Vuelva a pulsar a fondo el disparador para finalizar el disparo.

- El disparo finaliza automáticamente si la memoria interna o la tarjeta de memoria está llena.

### **✓** Observaciones sobre Disparo a intervalos

- Para evitar que la cámara se apague inesperadamente durante el disparo, utilice una batería totalmente cargada.
- Si se utiliza el adaptador de CA EH-62A (disponible por separado) (0092), la COOLPIX P520 puede recibir alimentación de una toma de corriente. En ningún caso se debe utilizar ningún adaptador de CA que no sea el EH-62A. El incumplimiento de esta precaución podría producir sobrecalentamiento o daños en la cámara.
- No gire el dial de modo a otro ajuste mientras realiza el disparo a intervalos.

### **📎** Más información

Consulte "Nombres de carpetas y archivos" (0090) para obtener información adicional.

## Sensibilidad ISO

Gire el dial de modo a **P**, **S**, **A**, **M** o **U** → botón **MENU** → pestaña **P**, **S**, **A**, **M** o **U** (☰10) → Sensibilidad ISO

Cuanto mayor sea la sensibilidad ISO, menos luz se necesitará para tomar imágenes. Cuanto mayor sea la sensibilidad ISO, más oscuro podrá ser el sujeto al que se va a disparar. Además, incluso con sujetos de brillo similar, las imágenes se pueden tomar con velocidades de obturación más rápidas y se puede reducir el difuminado a causa de las sacudidas de la cámara y el movimiento del sujeto.

- El ajuste de la sensibilidad ISO a un nivel alto es efectivo al disparar a sujetos oscuros, sin usar el flash, en la posición de zoom de teleobjetivo y en situaciones similares, pero las imágenes podrían verse con un ligero grano.

Opción	Descripción
Sensibilidad ISO	<ul style="list-style-type: none"> <li>• <b>Automático</b> (ajuste predeterminado): la sensibilidad es ISO 80 en lugares luminosos; en lugares oscuros, la cámara aumenta automáticamente la sensibilidad hasta ISO 1600 como máximo.</li> <li>• <b>Intervalo fijo automático</b>: permite seleccionar el intervalo en el que la cámara ajusta automáticamente la sensibilidad ISO entre <b>ISO 80-400</b> (ajuste predeterminado) e <b>ISO 80-800</b>. La cámara no aumenta la sensibilidad más allá del valor máximo del intervalo seleccionado. Ajuste el valor máximo de la sensibilidad ISO para conseguir un control del "grano" en las imágenes.</li> <li>• <b>80 a 3200, Hi 1</b> (equivalente a ISO 6400): la sensibilidad ISO se fija en el valor especificado.</li> </ul>
Velocidad obtur. mín.	<p>Cuando el modo de disparo es <b>P</b> o <b>A</b> y <b>Sensibilidad ISO</b> está ajustado en <b>Automático</b> o <b>Intervalo fijo automático</b>, se puede ajustar la velocidad de obturación a la que empieza a funcionar el control automático de la sensibilidad ISO (de 1/125 a 1 segundo). El ajuste predeterminado es <b>Ninguna</b>. Si la exposición es insuficiente con la velocidad de obturación ajustada aquí, se aumenta automáticamente la sensibilidad ISO para obtener la exposición correcta. Si la exposición todavía no es suficiente incluso después de aumentar la sensibilidad ISO, la velocidad de obturación se reduce.</p>

En la pantalla aparece el icono del ajuste actual durante el disparo (☰12).

- Cuando se selecciona **Automático**, no aparece el icono **ISO** con ISO 80, pero se muestra si la sensibilidad ISO aumenta automáticamente a más de 80.
- Cuando se selecciona **Intervalo fijo automático**, aparecen el icono **ISO** y el valor máximo de sensibilidad ISO.

### ☑ Observaciones sobre Sensibilidad ISO

- En el modo **M** (Manual), cuando se ajusta en **Automático** o **Intervalo fijo automático**, la sensibilidad ISO se fija en ISO 80.
- Algunas funciones no se pueden usar junto con otros ajustes de menú. Consulte "Funciones no disponibles de forma simultánea" (☰75) para obtener información adicional.

## Horquillado exposición

Gire el dial de modo a **P, S** o **A** → botón **MENU** → pestaña **P, S** o **A** (📖10) → Horquillado exposición

La exposición (brillo) se puede modificar automáticamente durante el disparo continuo. Esto es efectivo para disparar cuando sea difícil ajustar el brillo de la imagen.

Opción	Descripción
±0.3	La cámara varía la exposición en 0, -0,3 y +0,3 en los tres disparos siguientes. Las tres imágenes se toman en una secuencia al pulsar a fondo el disparador.
±0.7	La cámara varía la exposición en 0, -0,7 y +0,7 en los tres disparos siguientes. Las tres imágenes se toman en una secuencia al pulsar a fondo el disparador.
±1.0	La cámara varía la exposición en 0, -1,0 y +1,0 en los tres disparos siguientes. Las tres imágenes se toman en una secuencia al pulsar a fondo el disparador.
Apagado (ajuste predeterminado)	No se realiza el horquillado de la exposición.

Cuando el horquillado de la exposición está activado, aparece el ajuste actual durante el disparo (📖12). Cuando se selecciona **Apagado**, no aparece un icono para el ajuste actual.



### 🗒 Observaciones sobre Horquillado exposición

- **Horquillado exposición** no está disponible en el modo **M** (Manual).
- Si la compensación de exposición (📖64) y **±0,3**, **±0,7** o **±1,0** en **Horquillado exposición** se ajustan simultáneamente, se aplican los valores de la compensación de exposición combinada.
- Algunas funciones no se pueden usar junto con otros ajustes de menú. Consulte "Funciones no disponibles de forma simultánea" (📖75) para obtener información adicional.

## Modo zona AF

Gire el dial de modo a **P, S, A, M o U** → botón **MENU** → pestaña **P, S, A, M o U** (☰10) → Modo zona AF

Puede ajustar cómo se determina la zona de enfoque para el autofocus.



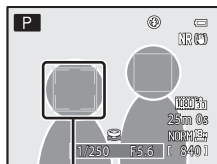



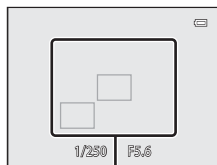

Opción	Descripción
 <b>Prioridad al rostro</b>	<p>La cámara detecta un rostro y lo enfoca (consulte "Uso de detección de rostros" (☰80) para obtener información adicional).</p> <p>Si la cámara detecta varios rostros, enfocará el más cercano a la cámara. Cuando se fotografian sujetos no humanos, o se encuadra un sujeto en el que no se puede detectar ningún rostro, el modo zona AF se ajusta en <b>Automático</b>. La cámara selecciona automáticamente las zonas de enfoque (hasta 9) que contienen el sujeto más cercano a la cámara.</p>
 <b>Automático (ajuste predeterminado)</b>	<p>La cámara selecciona automáticamente las zonas de enfoque (hasta 9) que contienen el sujeto más cercano a la cámara. Pulse el disparador hasta la mitad para activar la zona de enfoque. Con el disparador pulsado hasta la mitad, se mostrará en la pantalla la zona de enfoque que haya seleccionado la cámara (hasta 9 zonas).</p>



Zona de enfoque



Zonas de enfoque

Opción	Descripción
<p> Manual</p>	<p>Permite elegir manualmente la posición de enfoque de entre 99 zonas de la pantalla. Esta opción es adecuada para situaciones en las que el sujeto que se va a fotografiar está relativamente quieto y no se encuentra en el centro del encuadre. Gire el multiselector o pulse ▲, ▼, ◀ o ▶ para mover la zona de enfoque a donde se encuentra el sujeto y tome una imagen.</p> <ul style="list-style-type: none"> <li>Para ajustar las opciones siguientes, pulse el botón <b>OK</b> para cancelar temporalmente la selección de la zona de enfoque y, después, ajuste cada opción. <ul style="list-style-type: none"> <li>Modo de flash, modo de enfoque, disparador automático o compensación de exposición</li> </ul> </li> <li>Pulse el botón <b>OK</b> otra vez para volver a la pantalla de selección de la zona de enfoque.</li> <li>Con un ajuste de <b>Tamaño imagen</b> ( 73) de  <b>3672x3672</b>, se dispone de 81 zonas de enfoque.</li> <li>Cuando <b>Medición</b> ( 33) está ajustado en <b>Matricial</b>, la cámara realiza la medición asignando el mayor peso a la zona de enfoque.</li> </ul>
<p> Central (normal)</p> <p> Central (ancho)</p>	<p>La cámara enfoca el centro del encuadre. La zona de enfoque se muestra siempre en el centro del encuadre. La zona de enfoque está disponible en dos tamaños.</p>
<p> Seguimiento de sujeto</p>	<p>El seguimiento de sujeto se inicia una vez seleccionado un sujeto al que enfocar y la zona de enfoque se desplazará siguiendo al sujeto. Consulte "Uso de Seguimiento de sujeto" ( 43).</p>

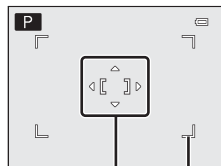

Zona de enfoque  
Zonas de selección

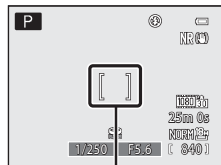

Zona de enfoque

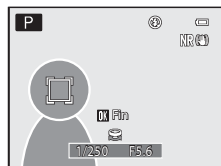

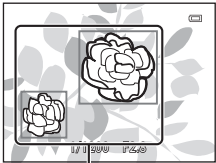
Opción	Descripción
 AF detector de destino	<p>Cuando la cámara detecta al sujeto principal, enfoca ese sujeto. Consulte "Uso del AF detector de destino" (📖 79) para obtener información adicional.</p>  <p>Zonas de enfoque</p>

### ✔ Observaciones sobre Modo zona AF

- Cuando el zoom digital está activo, la cámara enfoca al sujeto que se encuentra en el centro del encuadre, independientemente de la opción que se utilice en **Modo zona AF**.
- En casos excepcionales, es posible que el autofocus no produzca los resultados esperados al disparar (📖 81) y el sujeto puede no aparecer enfocado.
- Algunas funciones no se pueden usar junto con otros ajustes de menú. Consulte "Funciones no disponibles de forma simultánea" (📖 75) para obtener información adicional.
- Si la cámara no enfoca al sujeto deseado cuando se utiliza una función que selecciona y enfoca al sujeto, como por ejemplo AF detector de destino, ajuste **Modo zona AF** en **Manual, Central (normal)** o **Central (ancho)** y alinee la zona de enfoque con el sujeto deseado. También puede intentar usar del bloqueo de enfoque (📖 81).

## Uso de Seguimiento de sujeto

Gire el dial de modo a **P, S, A, M** o **U** → botón **MENU** → pestaña **P, S, A, M** o **U** (📖10) → Modo zona AF

Elija este modo para fotografiar sujetos en movimiento. El seguimiento de sujeto se inicia una vez seleccionado un sujeto al que enfocar, y la zona de enfoque se desplazará siguiendo al sujeto.

### 1 Gire el multiselector para seleccionar **Seguimiento de sujeto** y pulse el botón **OK**.

- Pulse el botón **MENU** después de cambiar los ajustes y regresar a la pantalla de disparo.

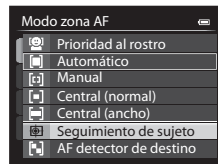

### 2 Encadre el sujeto en el centro del borde y pulse el botón **OK**.

- Se registra el sujeto.
- Cuando la cámara no es capaz de enfocar al sujeto, el borde se ilumina en rojo. Cambie la composición e inténtelo de nuevo.
- Una vez registrado el sujeto, aparece enmarcado por una zona de enfoque amarilla y se inicia el seguimiento del sujeto.
- Pulse el botón **OK** para cancelar el registro del sujeto.
- Si la cámara pierda de vista al sujeto, desaparece la visualización de la zona de enfoque; registre de nuevo al sujeto.

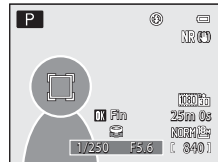
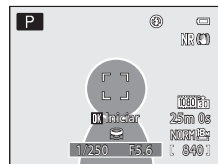

### 3 Pulse a fondo el disparador para tomar la imagen.

- Si la cámara enfoca sobre la zona de enfoque al pulsar el disparador hasta la mitad, la visualización de la zona de enfoque se ilumina en verde y se bloquea el enfoque.
- Si se pulsa el disparador hasta la mitad sin que se vea en la zona de enfoque, la cámara enfoca al sujeto en el centro del encuadre.

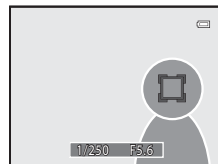

## Observaciones sobre Seguimiento de sujeto

- El zoom digital no está disponible.
- Ajuste la posición del zoom, el modo de flash, el modo de enfoque o los ajustes del menú antes de registrar un sujeto. Si se modifica alguno de estos valores después de registrar un sujeto, se cancelará el registro del sujeto.
- En determinadas circunstancias, como, por ejemplo, cuando el sujeto se mueve rápidamente, cuando se producen muchas sacudidas de la cámara o cuando hay varios sujetos que se parecen, es posible que la cámara no pueda registrar ni realizar el seguimiento de un sujeto, o que lo haga de un sujeto distinto. Además, es posible que no se realice un seguimiento adecuado del sujeto, dependiendo de factores como el tamaño y el brillo del sujeto.
- Cuando la cámara pasa al modo de espera (📖23), se cancela el registro del sujeto. Para evitarlo, se recomienda ajustar en un tiempo más largo la función de desconexión automática (🔌73).
- Algunas funciones no se pueden usar junto con otros ajustes de menú. Consulte "Funciones no disponibles de forma simultánea" (📖75) para obtener información adicional.

## Modo autofocus

Gire el dial de modo a **P, S, A, M** o **U** → botón **MENU** → pestaña **P, S, A, M** o **U** (📖10) → Modo autofocus

Permite elegir la manera en que enfoca la cámara.

Opción	Descripción
<b>AF-S</b> AF sencillo (ajuste predeterminado)	La cámara solo enfoca cuando se pulsa el disparador hasta la mitad.
<b>AF-F</b> AF permanente	La cámara enfoca de forma continua hasta que se pulsa el disparador hasta la mitad. Se utiliza con sujetos en movimiento. Se oír un sonido mientras la cámara enfoca.

## Observación sobre Modo autofocus

Algunas funciones no se pueden usar junto con otros ajustes de menú. Consulte "Funciones no disponibles de forma simultánea" (📖75) para obtener información adicional.

## Modo autofocus para la grabación de vídeo

El modo autofocus para la grabación de vídeo se puede ajustar con **Modo autofocus** (🔌51) en el menú de vídeo.



## Comp. exposic. flash

Gire el dial de modo a **P, S, A, M o U** → botón **MENU** → pestaña **P, S, A, M o U** (📖10) →  
Comp. exposic. flash

La opción **Comp. exposic. flash** se usa para ajustar la intensidad del flash.

Utilice esta opción cuando el flash es demasiado brillante u oscuro.

Opción	Descripción
+0.3 a +2.0	La intensidad del flash se aumenta de +0,3 a +2,0 EV, en variaciones de 1/3 EV, para que el sujeto principal del encuadre aparezca más luminoso.
0.0 (ajuste predeterminado)	No se ajusta la intensidad del flash.
-0.3 a -2.0	La intensidad del flash se reduce de -0,3 a -2,0 EV, en variaciones de 1/3 EV, para evitar altas luces o reflejos no deseados.

En la pantalla aparece el icono del ajuste actual distinto de **0.0** (📖12).

## Filtro de reducc. de ruido

Gire el dial de modo a **P, S, A, M o U** → botón **MENU** → pestaña **P, S, A, M o U** (📖10) →  
Filtro de reducc. de ruido

Permite ajustar la intensidad de la función de reducción de ruido que se suele realizar cuando se graba la imagen.

Opción	Descripción
<b>NR<sup>+</sup></b> Alto	Permite realizar la reducción de ruido a un nivel superior a la intensidad estándar.
<b>NR</b> Normal (ajuste predeterminado)	Permite realizar la reducción de ruido a la intensidad estándar.
<b>NR<sup>-</sup></b> Bajo	Permite realiza la reducción de ruido a un nivel inferior a la intensidad estándar.

El ajuste del filtro de reducción de ruido se puede confirmar en la pantalla al grabar una imagen (📖12).

## D-Lighting activo

Gire el dial de modo a **P, S, A, M** o **U** → botón **MENU** → pestaña **P, S, A, M** o **U** (📖10) → D-Lighting activo

“D-Lighting activo” permite conservar los detalles en altas luces y sombras para crear fotografías con un contraste natural. La imagen tomada reproducirá el efecto de contraste que se aprecia a simple vista. Es especialmente efectivo para disparar escenas con un alto contraste, como exteriores con mucha luz desde un interior oscuro, o para tomar imágenes de sujetos en sombra en un día soleado en la playa.

Opción	Descripción
 Alta Normal Baja	Permite ajustar el nivel de efecto D-Lighting activo que se aplica durante el disparo.
<b>OFF</b> Apagada (ajuste predeterminado)	D-Lighting activo no se aplica.

En la pantalla aparece el icono del ajuste actual distinto de **Apagada** (📖12).

### ✓ Observaciones sobre D-Lighting activo

- Cuando se dispara utilizando D-Lighting activo, se requiere más tiempo para grabar las imágenes.
- La exposición se reduce con respecto al disparo con D-Lighting activo ajustado en **Apagada**. Para asegurarse de que la gradación sea apropiada, se realizan ajustes en las zonas iluminadas, las zonas de sombras y los tonos medios antes de la grabación.
- Algunas funciones no se pueden usar junto con otros ajustes de menú. Consulte “Funciones no disponibles de forma simultánea” (📖75) para obtener información adicional.

### ✓ D-Lighting activo frente a D-Lighting

La opción **D-Lighting activo** del menú de disparo reduce la exposición antes del disparo para optimizar el rango dinámico. La opción **D-Lighting** (📖12) del menú de reproducción optimiza el rango dinámico de las imágenes tomadas.

## Guardar user settings/Restaurar user settings

Consulte “Cómo guardar los ajustes en el modo **U**” (📖54) para obtener información adicional sobre Guardar user settings/Restaurar user settings.

## Memoria de zoom

Gire el dial de modo a **P, S, A, M** o **U** → botón **MENU** → pestaña **P, S, A, M** o **U** (📖10) → Memoria de zoom

Opción	Descripción
Encendido	<p>Cuando se acciona el control del zoom, la cámara cambia por pasos a la distancia focal (equivalente al ángulo de visión del formato de 35 mm [135]) del objetivo del zoom ajustado previamente. Se puede elegir entre los siguientes ajustes: <b>24 mm, 28 mm, 35 mm, 50 mm, 85 mm, 105 mm, 135 mm, 200 mm, 300 mm, 400 mm, 500 mm, 600 mm, 800 mm y 1 000 mm.</b></p> <ul style="list-style-type: none"> <li>• Elija la distancia focal con el multiselector y, a continuación, pulse el botón <b>OK</b> para ajustar la casilla de verificación en Encendido [✓] o Apagado.</li> <li>• Se pueden seleccionar diferentes distancias focales.</li> <li>• El ajuste predeterminado es Encendido [✓] en todas las casillas de verificación.</li> <li>• Para terminar con el ajuste, pulse ▶ en el multiselector.</li> <li>• La posición del zoom ajustada en la <b>Posición inicial del zoom</b> se ajusta automáticamente en Encendido [✓].</li> </ul>
Apagado (ajuste predeterminado)	Aunque se accione el control del zoom, la posición del zoom no varía con cada distancia focal.

### ✓ Observaciones sobre el funcionamiento del zoom

- La nueva distancia focal es la más parecida a la que había antes de utilizarlo. Para cambiar la posición del zoom al siguiente nivel de distancia focal, suelte el control del zoom y, a continuación, vuelva a accionarlo.
- Ajuste **Memoria de zoom** en **Apagado** cuando utilice el zoom digital.

## Posición inicial del zoom



Gire el dial de modo a **P, S, A** o **M** → botón **MENU** → pestaña **P, S, A** o **M** (📖10) → Posición inicial del zoom

Cuando se enciende la cámara, la posición del zoom cambia a la distancia focal (equivalente al ángulo de visión del formato de 35 mm [135]) del objetivo del zoom ajustado previamente.

Se puede elegir entre los siguientes ajustes: **24 mm** (ajuste predeterminado), **28 mm, 35 mm, 50 mm, 85 mm, 105 mm y 135 mm.**

## Menú de vídeo

### Opcio. vídeo













Acceda a la pantalla de disparo → botón MENU → pestaña  (vídeo)  10 → Opcio. vídeo

Puede elegir el tipo de vídeo que desea grabar.

La cámara puede grabar vídeos a velocidad normal y vídeos HS (alta velocidad) ()49), que se pueden reproducir a cámara lenta o cámara rápida.

A mayor resolución y tasa de bits, mayor será la calidad de imagen, aunque el tamaño del archivo también es mayor.

### Videos a velocidad normal

Opción <sup>1</sup>	Tamaño imagen (píxeles) Relación de aspecto (horizontal: vertical)	Velocidad de fotogramas <sup>1,2</sup> (aprox.)	Tasa de bits de vídeo
 1080★/30p	1920 × 1080 16:9	30 fps	18,8 Mbps
 1080★/25p (ajuste predeterminado)		25 fps	15,7 Mbps
 1080/30p	1920 × 1080 16:9	30 fps	12,6 Mbps
 1080/25p		25 fps	10,4 Mbps
 1080/60i	1920 × 1080 16:9	60 fps	18,8 Mbps
 1080/50i		50 fps	15,7 Mbps
 720/30p	1280 × 720 16:9	30 fps	8,4 Mbps
 720/25p		25 fps	7 Mbps
 iFrame 540/30p <sup>3</sup>	960 × 540 16:9	30 fps	20,8 Mbps
 iFrame 540/25p <sup>3</sup>		25 fps	17,4 Mbps
 480/30p	640 × 480 4:3	30 fps	2,9 Mbps
 480/25p		25 fps	2,4 Mbps

<sup>1</sup> Los elementos y la velocidad de fotogramas que se pueden definir varían según los ajustes de **Modo de vídeo** en el menú de configuración de **Ajustes TV** ( 103). Elija aproximadamente 30 fps o 60 fps (**1080/60i**) si su sistema de televisión es **NTSC** y aproximadamente 25 fps o 50 fps (**1080/50i**) si su sistema de televisión es **PAL**.

<sup>2</sup> Los ajustes de  **1080/60i** y  **1080/50i** utilizan el sistema de entrelazado para la grabación, mientras que con otros ajustes se usa un sistema de escaneado progresivo para la grabación.

<sup>3</sup> iFrame es uno de los formatos admitidos por Apple Inc. No se pueden usar las funciones de edición de vídeo ()24).





## Observaciones sobre velocidad de fotogramas y tasa de bits

- Los valores de velocidad de fotogramas indican el número de fotogramas por segundo. Con una velocidad de fotogramas mayor, los vídeos presentan menos interrupciones pero el tamaño del archivo también es mayor.
- La tasa de bits de vídeo es el volumen de datos de vídeo que se graban por segundo. Como se ha adoptado un sistema de tasa de bits variable (VBR), la tasa de vídeo varía automáticamente según lo que se esté grabando, de modo que se graban más datos por segundo en los vídeos que contienen sujetos que se mueven con frecuencia, aumentando así el tamaño del archivo de vídeo.

## Vídeo HS

Cuando se reproducen vídeos grabados, la cámara reproduce el vídeo a cámara lenta o rápida.

Consulte “Grabación de vídeos a cámara lenta y cámara rápida (vídeo HS)” (👓51) para obtener información adicional.

Opción	Tamaño imagen (píxeles) Relación de aspecto (horizontal: vertical)	Descripción
 HS 480/x4	640 x 480 4:3	Los vídeos se graban a una velocidad cuatro veces superior (4x) a la velocidad normal y se reproducen a cámara lenta (1/4 de la velocidad normal). <ul style="list-style-type: none"> <li>• Duración máxima del vídeo: 7 min 15 s (tiempo de reproducción: 29 min)</li> </ul>
 HS 720/x2	1280 x 720 16:9	Los vídeos se graban al doble (2x) de la velocidad normal y se reproducen a cámara lenta (1/2 de la velocidad normal). <ul style="list-style-type: none"> <li>• Duración máxima del vídeo: 14 min 30 s (tiempo de reproducción: 29 min)</li> </ul>
 HS 1080/x0,5	1920 x 1080 16:9	Los vídeos se graban a la mitad (0,5x) de la velocidad normal y se reproducen a cámara rápida al doble (2x) de la velocidad normal. <ul style="list-style-type: none"> <li>• Duración máxima del vídeo: 29 min (tiempo de reproducción: 14 min 30 s)</li> </ul>





## Observaciones sobre vídeo HS

- No se graba el sonido.
- La posición del zoom, el enfoque, la exposición y el balance de blancos quedan bloqueados cuando se inicia la grabación de vídeo.



## Observación sobre la grabación de vídeo HS y los ajustes del modo de efectos especiales

No se puede seleccionar  HS 480/x4 en **Opcio. vídeo** cuando se ha seleccionado para el modo de disparo de efectos especiales **Suave** o **Sepia nostálgico**.













Aunque seleccione  HS 480/x4 para otro modo de grabación cuando se ha seleccionado **Suave** o **Sepia nostálgico** para el modo de disparo de efectos especiales,  HS 720/x2 se selecciona automáticamente para **Opcio. vídeo** cuando se gira el dial de modo a **EFFECTS**.

## Duración máxima del vídeo

En la siguiente tabla se indica la duración máxima aproximada del vídeo que se puede guardar en una tarjeta de memoria de 4 GB.

Tenga en cuenta que la duración máxima del vídeo y el tamaño del archivo que se puede grabar pueden ser distintos según la composición de la imagen y el movimiento del sujeto, incluso si las tarjetas de memoria tienen la misma capacidad y los ajustes de las opciones de vídeo son los mismos.

Además, la longitud máxima del vídeo que se puede guardar puede variar según la marca de la tarjeta de memoria que se utilice.

Opcio. vídeo (📷48)	Duración máxima del vídeo* (4 GB)
 1080★/30p	25 min
 1080★/25p	30 min
 1080/30p	40 min
 1080/25p	45 min
 1080/60i	25 min
 1080/50i	30 min
 720/30p	1 h
 720/25p	1 h 10 min
 iFrame 540/30p	25 min
 iFrame 540/25p	29 min
 480/30p	2 h 50 min
 480/25p	3 h 25 min

\* El tiempo máximo de grabación de un vídeo (duración máxima de un solo vídeo) es de 4 GB o 29 minutos, incluso cuando hay espacio libre suficiente en la tarjeta de memoria. La duración máxima de un solo vídeo se muestra en la pantalla durante la grabación de vídeo. Si la cámara se calienta, es posible que una grabación de vídeo en curso se interrumpa aunque haya más espacio disponible para la grabación.

- En la memoria interna solo se puede guardar un vídeo corto. Para grabar un vídeo, utilice una tarjeta de memoria (se recomienda utilizar una tarjeta de clase 6 o superior). Después de retirar la tarjeta de memoria, compruebe el indicador que muestra la duración máxima del vídeo que se pueden guardar en la memoria interna (aprox. 15 MB) en la pantalla durante la grabación.

### Más información

Consulte "Nombres de carpetas y archivos" (📷90) para obtener información adicional.

## Grabación de vídeos a cámara lenta y cámara rápida (vídeo HS)

Cuando **Opcio. vídeo** del menú de vídeo está ajustado en vídeo HS (👁️49), se pueden grabar vídeos HS (alta velocidad). Los vídeos grabados con la opción de vídeo HS se pueden reproducir a cámara lenta a 1/4 o 1/2 de la velocidad de reproducción normal, o reproducirse a cámara rápida al doble de la velocidad normal.

Consulte “Grabación de vídeos” (📖92) para obtener información adicional sobre la grabación de vídeos.

### Cuando se graba un vídeo a $\frac{480p_{20}/480p_{100}}$ HS 480/x4:

Los vídeos se graban a una velocidad de fotogramas cuatro veces superior a la velocidad normal (duración máxima del vídeo: 7 minutos y 15 segundos).

Los vídeos que se reproducen a cámara lenta tardan cuatro veces más que a la velocidad normal.

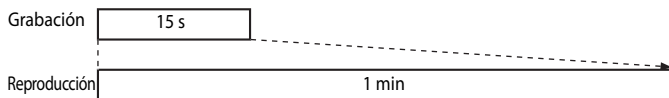

### Cuando se graba un vídeo a $\frac{1080p_{15}/1080p_{25}}$ HS 1080/x0,5:

Los vídeos se graban a la mitad (0,5x) de la velocidad de fotogramas de la velocidad normal (duración máxima del vídeo: 29 minutos).

Los vídeos se reproducen a cámara rápida al doble de la velocidad normal.

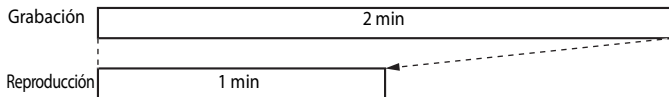

## Modo autofocus

Acceda a la pantalla de disparo → botón MENU → pestaña (vídeo) (📖10) → Modo autofocus

Permite elegir cómo enfoca la cámara cuando se graban vídeos a velocidad normal (👁️48).

Opción	Descripción
AF-S (ajuste predeterminado)	Permite bloquear el enfoque al pulsar el botón  (grabación de vídeo) para iniciar la grabación. Seleccione esta opción cuando la distancia entre la cámara y el sujeto apenas cambie.
AF-F AF permanente	La cámara enfoca continuamente durante la grabación de vídeo. Resulta adecuado para disparar cuando la distancia entre la cámara y el sujeto varía. Es posible que se grabe el sonido de funcionamiento cuando la cámara está enfocando. Se recomienda ajustar en <b>AF sencillo</b> si se percibe el sonido.

## Menú de reproducción

Para obtener información adicional sobre las funciones de edición de imágenes, (**Retoque rápido**, **D-Lighting**, **Suavizado de piel**, **Efectos de filtro** e **Imagen pequeña**), consulte "Edición de imágenes estáticas" (📖10).

### 🖨 Pedido de impresión (creación de un pedido de impresión DPOF)

Pulse el botón  (modo de reproducción) → botón MENU (📖10) →  Pedido de impresión



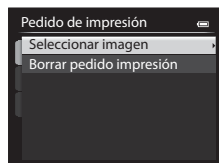

Si elige utilizar uno de los métodos siguientes para imprimir imágenes grabadas en una tarjeta de memoria, se puede ajustar previamente en la tarjeta de memoria qué imágenes se imprimirán, así como el número de copias.

- Impresión con una impresora compatible con DPOF (🔧22) equipada con una ranura para tarjetas.
- Solicitud de copias a un laboratorio fotográfico digital que disponga de servicio DPOF.
- Impresión conectando la cámara a una impresora compatible con PictBridge (🔧22) (📖19). (Cuando se extrae la tarjeta de memoria de la cámara, también se puede realizar el pedido de impresión de las imágenes grabadas en la memoria interna).

#### 1 Utilice el multiselector para seleccionar **Seleccionar imagen** y pulse el botón .





#### 2 Elija las imágenes (hasta un máximo de 99) y el número de copias (hasta 9 por imagen).

- Gire el multiselector o pulse  o  para elegir las imágenes y pulse  o  para establecer el número de copias de cada una.
- Las imágenes seleccionadas para imprimir aparecerán con el icono de marca de verificación y con la cifra que indica el número de copias que se imprimirán. Si no se especifica el número de copias para las imágenes, se cancela la selección.
- Gire el control del zoom hacia **T** (🔍) para cambiar al modo de reproducción a pantalla completa, o hacia **W** (🖼) para cambiar a la visualización de 12 miniaturas.
- Pulse el botón  cuando haya finalizado el ajuste.





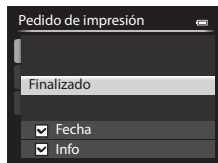

### 3 Elija si desea imprimir también la fecha de disparo y la información de disparo.

- Elija **Fecha** y pulse el botón **OK** para imprimir la fecha de disparo en todas las imágenes del pedido de impresión.
- Elija **Info** y pulse el botón **OK** para imprimir la información de disparo (velocidad de obturación y valor de diafragma) en todas las imágenes del pedido de impresión.
- Elija **Finalizado** y pulse el botón **OK** para completar el pedido de impresión.
- Las imágenes con los pedidos de impresión se reconocen porque muestran el icono  en el modo de reproducción (14).



### Observaciones sobre la impresión de la fecha de disparo y la información de disparo

Si las opciones **Fecha** e **Info** están activadas en el menú de pedido de impresión, la fecha de disparo y la información de disparo se pueden imprimir en las imágenes si dispone de una impresora compatible con DPOF (22) que admita la impresión de la fecha de disparo y de la información de disparo.

- La información de disparo no se puede imprimir si la cámara se conecta directamente a una impresora, mediante el cable USB incluido, en la impresión DPOF (22).
- **Fecha** e **Info** se restablecen cada vez que se muestra el menú **Pedido de impresión**.
- La fecha que se imprime en la imagen es la misma que la ajustada en la cámara cuando se tomó la imagen. La fecha impresa mediante esta opción no se verá afectada aunque se cambie el ajuste **Zona horaria y fecha** de la cámara en el menú de configuración después de haber tomado las imágenes.



### Borrado de todos los Pedidos de impresión

En el paso 1 del procedimiento de pedido de impresión (52), elija **Borrar pedido impresión** y pulse el botón **OK** para borrar los pedidos de impresión de todas las imágenes.



### Impresión fecha

Se pueden imprimir la fecha y la hora de disparo en las imágenes en el momento del disparo utilizando **Impresión fecha** (68) en el menú de configuración. Esta información se puede imprimir incluso en las impresoras que no admitan la impresión de la fecha. Solo se imprimirá en las imágenes la fecha de impresión, aunque **Pedido de impresión** esté activado con la fecha seleccionada en la pantalla de pedido de impresión.

### Más información

Consulte "Impresión de imágenes de tamaño 1:1" (74) para obtener información adicional.

## Pase diapositiva

Pulse el botón  (modo de reproducción) → botón **MENU** (10) →  Pase diapositiva



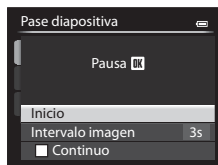

Permite mostrar las imágenes guardadas en la memoria interna o en una tarjeta de memoria como un pase de diapositivas automático.

### 1 Utilice el multiselector para elegir **Inicio** y pulse el botón **OK**.

- Para cambiar el intervalo entre las imágenes, elija **Intervalo imagen**, pulse el botón **OK** y después seleccione el intervalo que desee antes de elegir **Inicio**.
- Para repetir el pase de diapositivas automáticamente, active **Continuo** y pulse el botón **OK** antes de elegir **Inicio**. Se añade la marca de verificación () a la opción de bucle cuando esté activada.





### 2 Comenzará el pase de diapositivas.

- Pulse  en el multiselector para mostrar la imagen siguiente, o  para mostrar la imagen anterior. Mantenga pulsado  para avanzar rápidamente o  para retroceder.
- Para salir parcialmente o realizar una pausa, pulse el botón **OK**.





### 3 Elija fin o reiniciar.



- Después de reproducir el último fotograma o durante la pausa de la reproducción, aparece la pantalla que se muestra a la derecha. Elija  y pulse el botón **OK** para regresar al paso 1. Elija  para volver a reproducir el pase de diapositivas.



### Observaciones sobre los pases de diapositivas

- Solo se mostrará el primer fotograma de los vídeos (97) incluidos en el pase de diapositivas.
- En las secuencias (8) cuyas opciones de visualización de secuencia están ajustadas en **Sólo imagen clave**, solo se muestra la imagen clave.
- Las imágenes capturadas con Panorama sencillo aparecen en pantalla completa cuando se reproducen en un pase de diapositivas. No se desplazan.
- Los pases de diapositivas se reproducen durante un máximo de 30 minutos (73).

## Proteger

Pulse el botón  (modo de reproducción) → botón MENU ( 10) →  Proteger



Permite proteger las imágenes seleccionadas de un borrado accidental.

En la pantalla de selección de imágenes, elija una imagen y establezca o cancele la protección. Consulte "Uso de la pantalla para seleccionar imágenes" ( 86) para obtener información adicional.

No obstante, tenga en cuenta que el formateo de la memoria interna de la cámara o de la tarjeta de memoria ( 74) borra definitivamente los archivos protegidos.



El icono  identifica las imágenes protegidas en el modo de reproducción ( 14).

## Girar imagen

Pulse el botón  (modo de reproducción) → botón MENU ( 10) →  Girar imagen

Permite cambiar la orientación de las imágenes reproducidas en la pantalla de la cámara después de disparar. Las fotografías se pueden girar 90° en el sentido de las agujas del reloj o en el sentido contrario.

Las imágenes que se han grabado con orientación vertical se pueden girar hasta 180° en cualquier dirección.

Seleccione una imagen en la pantalla de selección de imágenes ( 86) para acceder a la pantalla de girar imagen. Gire el multiselector o pulse  o  para girar la imagen 90°.





Se gira 90°  
en el sentido contrario al  
de las agujas del reloj





Se gira 90°  
en el sentido de las  
agujas del reloj

Pulse el botón  para ajustar la orientación que se muestra y guardar los datos de orientación con la imagen.

### Observaciones sobre el giro de imágenes

- Las imágenes capturadas utilizando fotografía en 3D no se pueden girar.
- Aunque solo se muestra la imagen clave de una secuencia, las imágenes no se pueden girar. Aplique el ajuste después de visualizar imágenes individuales ( 8,  58).



## Anotación de voz

Pulse el botón  (modo de reproducción) → seleccione una imagen → botón MENU  (10) →  Anotación de voz

Utilice el micrófono de la cámara para grabar anotaciones de voz de las imágenes.



- La pantalla de grabación se muestra para una imagen sin anotación de voz, mientras que la pantalla de reproducción de anotación de voz se muestra para una imagen con anotación de voz (una imagen marcada con  en el modo de reproducción a pantalla completa).

### Grabación de anotaciones de voz

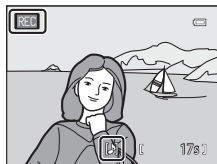
- La anotación de voz se puede grabar durante unos 20 segundos como máximo manteniendo pulsado el botón .
- No toque el micrófono durante la grabación.
- Durante la grabación, en la pantalla parpadearán **REC** y .
- Cuando finaliza la grabación, se muestra la pantalla de reproducción de anotaciones de voz.





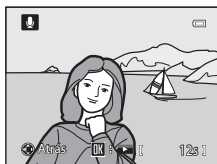

### Reproducción de anotaciones de voz

- Pulse el botón  para reproducir una anotación de voz. Para finalizar la reproducción, pulse el botón  de nuevo.
- Gire el botón del zoom hacia **T** o **W** durante la reproducción para ajustar el volumen de reproducción.
- Pulse  en el multiselector antes o después de reproducir una anotación de voz para volver al menú de reproducción. Pulse el botón **MENU** para salir del menú de reproducción.



### Borrado de anotaciones de voz

Pulse el botón  en la pantalla de reproducción de anotaciones de voz. Pulse  o  en el multiselector para seleccionar **Sí** y pulse el botón  para borrar solamente la anotación de voz.

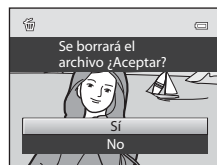

### Observaciones sobre las anotaciones de voz

- Si se borra una imagen con una anotación de voz adjunta, se borrarán tanto la imagen como la anotación de voz.
- No se pueden grabar anotaciones de voz para una imagen que ya tiene una anotación de voz adjunta. La anotación de voz existente debe borrarse para poder grabar una nueva.
- No se pueden adjuntar las anotaciones de voz a imágenes tomadas con cámaras que no sean del modelo COOLPIX P520.
- No se pueden borrar las anotaciones de voz de las imágenes si tienen el ajuste **Proteger** (55).

### Más información

Consulte "Nombres de carpetas y archivos" (90) para obtener información adicional.

## Copiar (copiar entre la memoria interna y la tarjeta de memoria)

Pulse el botón  (modo de reproducción) → botón MENU (10) →  Copiar



Permite copiar las imágenes o los vídeos de la tarjeta de memoria a la memoria interna y viceversa.

### 1 Utilice el multiselector para seleccionar una opción de la pantalla de copia y pulse el botón .

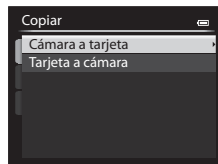
- **Cámara a tarjeta:** permite copiar imágenes de la memoria interna a la tarjeta de memoria.
- **Tarjeta a cámara:** permite copiar imágenes de la tarjeta de memoria a la memoria interna.







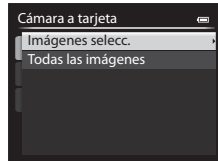

### 2 Seleccione una opción de copia y pulse el botón .

- **Imágenes seleccionadas:** permite copiar las imágenes seleccionadas en la pantalla de selección de imágenes (86). Si se selecciona una secuencia para la que solo se muestra una imagen clave (8), se copian todas las imágenes de la secuencia mostrada.
- **Todas las imágenes:** permite copiar todas las imágenes. Si se selecciona una imagen de una secuencia, esta opción no aparece.
- **Secuencia actual:** esta opción aparece cuando se ha seleccionado una imagen de una secuencia antes de acceder al menú de reproducción. Se copian todas las imágenes de la secuencia actual.



### Observaciones sobre la copia de imágenes

- Se pueden copiar archivos con formato JPEG, MOV, WAV y MPO. No se pueden copiar archivos grabados en ningún otro formato.
- Una **Anotación de voz** (56) adjunta a las imágenes y el ajuste **Proteger** (55) también se copian con las imágenes.
- No se pueden copiar imágenes grabadas con una cámara de otra marca u otro modelo o que se hayan modificado en un ordenador.
- Los ajustes de **Pedido de impresión** (52) no se copian con las imágenes.
- Si **Opciones visual. secuencia** (58) se ajusta en **Sólo imagen clave**, se selecciona una imagen de la secuencia y se pulsa el botón  para mostrar imágenes individuales (8), solo está disponible la copia de imágenes **Tarjeta a cámara**.

### Mensaje: “La memoria no contiene imágenes.”

Si no hay imágenes guardadas en la tarjeta de memoria cuando se selecciona el modo de reproducción, aparece el mensaje **La memoria no contiene imágenes.** Pulse el botón **MENU** y seleccione **Copiar** en el menú de reproducción para copiar las imágenes guardadas en la memoria interna de la cámara a la tarjeta de memoria.

### Más información

Consulte “Nombres de carpetas y archivos” (🔍90) para obtener información adicional.

## Opciones visual. secuencia



Pulse el botón  (modo de reproducción) → botón **MENU** (📖10) →  Opciones visual. secuencia

Elija el método utilizado para mostrar una serie de imágenes disparadas continuamente (secuencia, 🔍8) cuando se visualizan en modo de reproducción a pantalla completa (📖32) o en modo de reproducción de miniaturas (📖83).

Los ajustes se aplican a todas las secuencias y el ajuste se guarda en la memoria de la cámara aunque se apague la cámara.

Opción	Descripción
Imágenes individuales	Se muestra cada una de las imágenes de una secuencia.
Sólo imagen clave (ajuste predeterminado)	Recupera la visualización de la imagen clave solamente en lugar de las imágenes individuales de una secuencia.

## Elegir imagen clave

Pulse el botón  (modo de reproducción) → seleccione la secuencia que desea reproducir → botón **MENU** (📖10) →  Elegir imagen clave

Cuando **Opciones visual. secuencia** se ajusta en **Sólo imagen clave**, se puede ajustar que se muestre la imagen clave en modo de reproducción a pantalla completa (📖32) o en modo de reproducción de miniaturas (📖83) para cada secuencia de imágenes.

- Cuando se cambia este ajuste, antes de pulsar el botón **MENU**, seleccione en primer lugar la secuencia deseada utilizando el modo de reproducción a pantalla completa o el modo de reproducción de miniaturas.
- Cuando aparezca la pantalla de selección de imágenes clave, seleccione una imagen. Consulte “Uso de la pantalla para seleccionar imágenes” (📖86) para obtener información adicional.

## Menú de opciones GPS

### Opciones GPS

Pulse el botón **MENU** → pestaña  (Opciones GPS) (📖10) → Opciones GPS

Opción	Descripción
Grabar datos GPS	Cuando está ajustado en <b>Encendido</b> , se reciben las señales procedentes de los satélites GPS y se inicia el proceso de posicionamiento (📖98). <ul style="list-style-type: none"><li>• El ajuste predeterminado es <b>Apagado</b>.</li></ul>
Actualiz. archivo A-GPS	Permite actualizar el archivo A-GPS (GPS asistido) con una tarjeta de memoria. El archivo A-GPS más reciente permite reducir el tiempo para establecer la información de posición.

### Actualización del archivo A-GPS

Descargue el archivo A-GPS más reciente de la página web indicada a continuación para actualizar el archivo.

<http://nikonimglib.com/agps2/index.html>

- El archivo A-GPS para la COOLPIX P520 solo se puede descargar de esta página web.
- Para actualizar el archivo A-GPS, ajuste **Grabar datos GPS** en **Apagado**. Cuando se ha seleccionado **Encendido**, el archivo A-GPS no se puede actualizar.

- 1** Descargue el archivo A-GPS de la página web al ordenador.
- 2** Utilice un lector de tarjetas u otro dispositivo para copiar el archivo descargado a la carpeta "NCFL" de la tarjeta de memoria.
  - La carpeta "NCFL" se encuentra justo por debajo del directorio raíz de la tarjeta de memoria. Cree la carpeta "NCFL" si no existe en la tarjeta de memoria.
- 3** Inserte la tarjeta de memoria con el archivo copiado en la cámara.
- 4** Encienda la cámara.
- 5** Pulse el botón **MENU** para acceder al menú de opciones GPS y utilice el multiselector para seleccionar **Opciones GPS**.
- 6** Seleccione **Actualiz. archivo A-GPS** y actualice el archivo.
  - Se necesitan unos 2 minutos para actualizar el archivo A-GPS.

## Observaciones sobre la actualización del archivo A-GPS

- El archivo A-GPS se deshabilita cuando se determina la posición por primera vez al adquirir la cámara. El archivo A-GPS permanece activo a partir de la segunda vez que se determine la localización.
- El periodo de validez del archivo A-GPS se puede comprobar en la pantalla de actualización. Si el periodo de validez ha expirado, se muestra en gris.
- El seguimiento de la información de ubicación no se hace más rápido, una vez que caduca el periodo de validez del archivo A-GPS. Se recomienda actualizar el archivo A-GPS antes de usar la función de GPS.

## Puntos de interés (POI) (grabación y visualización de la información del nombre de ubicación)

Pulse el botón **MENU** → pestaña  (Opciones GPS) (📖10) → Puntos de interés (POI)

Permite configurar los POI (puntos de interés, información del nombre de ubicación).

Opción	Descripción
Incorporar POI	<p>Cuando está ajustado en <b>Encendido</b>, la información del nombre de la ubicación se grabará en las imágenes que se disparan.</p> <ul style="list-style-type: none"> <li>• El ajuste predeterminado es <b>Apagado</b>.</li> <li>• La información del nombre de la ubicación se puede grabar en una imagen estática o vídeo.</li> </ul>
Ver POI	<p>Cuando está ajustado en <b>Encendido</b>, la información del nombre de la ubicación se muestra en las pantallas de disparo y reproducción (📖12, 14).</p> <ul style="list-style-type: none"> <li>• Si <b>Incorporar POI</b> está ajustado en <b>Encendido</b> y se toma una imagen, en la pantalla de reproducción se muestra la información del nombre de la ubicación para la imagen.</li> <li>• El ajuste predeterminado es <b>Apagado</b>.</li> </ul>
Nivel de detalle	<p>Permite ajustar el nivel de detalle de la información del nombre de la ubicación. Ajustando un mayor nivel se muestra información geográfica más detallada.</p> <ul style="list-style-type: none"> <li>• Cuando se ajusta el nivel a 1: se muestra el nombre del país.</li> <li>• Cuando se ajustan los niveles de 2 a 5: la información que se muestra varía según el país de que se trate.</li> <li>• Cuando se ajusta el nivel a 6: se muestran los nombres de puntos de referencia (instalaciones).</li> </ul>
Editar POI	<p>Si se selecciona <b>Actualizar POI</b> en el modo de reproducción, se puede modificar la información del nombre de la ubicación grabada en la imagen. Seleccione la imagen que desea editar y a continuación pulse el botón <b>MENU</b>.</p> <ul style="list-style-type: none"> <li>• Al seleccionar el nivel 6, pulse ◀ o ▶ en el multiselector para modificar el nombre del punto de referencia.</li> <li>• Para modificar el nivel de información del POI, pulse ▲ o ▼ en el multiselector.</li> </ul> <p>Si se selecciona <b>Quitar POI</b>, se borrará la información del nombre de la ubicación grabada en la imagen.</p>

## Visualización de POI

- Si no hay información del nombre de la ubicación en el nivel de detalle ajustado, se muestra "----".
- La información de los nombres de ubicaciones (Puntos de interés: POI) no se proporciona para las COOLPIX P520 vendidas en China y en la República de Corea.



## Crear registro (grabación del registro de información de desplazamiento)

Pulse el botón **MENU** → pestaña  (Opciones GPS) (📖10) → Crear registro

Cuando se inicia la grabación del registro, se graba la información de desplazamiento medida durante el tiempo predeterminado en el intervalo especificado para **Intervalo de registros**.

- No es posible utilizar los datos de registro con solo guardarlos. Para utilizar los datos, seleccione **Finalizar registro** y guárdelos en una tarjeta de memoria.

### 1 Utilice el multiselector para seleccionar **Iniciar registro** y pulse el botón **OK**.

- Antes de seleccionar **Iniciar registro**, seleccione **Intervalo de registros** y pulse el botón **OK** para seleccionar los intervalos de la grabación de registros. El ajuste predeterminado es **15 seg.**

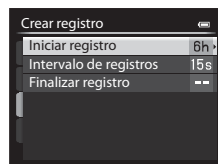

### 2 Seleccione el periodo de grabación del registro y pulse el botón **OK**.

- Se inicia la grabación del registro.
- Los datos de registro se graban el intervalo ajustado en **Intervalo de registros** hasta que haya transcurrido el tiempo predeterminado.
- Durante la grabación se muestra  en la pantalla (📖12).

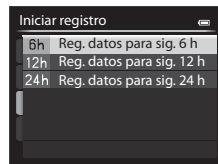

### 3 Cuando finalice la grabación del registro, seleccione **Finalizar registro** en **Crear registro** en el Menú de opciones GPS y pulse el botón **OK**.

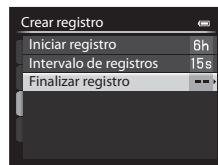

### 4 Seleccione **Guardar registro** y pulse el botón **OK**.

- Los datos de registro se graban en una tarjeta de memoria.

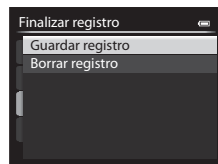

### **Observaciones sobre la grabación del registro**

- Si la fecha y la hora no están ajustadas, no se puede grabar ningún registro.
- Para evitar que la cámara se apague durante la grabación del registro, utilice una batería completamente cargada. Si la batería se queda sin carga, se interrumpirá la grabación del registro.
- La grabación del registro se interrumpe en los siguientes casos aunque haya tiempo suficiente para la grabación del registro.
  - Se conecta el cable USB.
  - Introduzca una tarjeta de memoria.
  - Se retira la batería.
  - **Grabar datos GPS** en **Opciones GPS** está ajustado en **Apagado** (igual que cuando se realiza **Restaurar todo**).
  - Se cambia el ajuste del reloj interno (zona horaria o fecha y hora).
- Incluso después de apagar la cámara, la grabación de registro continúa hasta que haya transcurrido el tiempo predeterminado si queda tiempo para la grabación del registro.
- Los datos de registro se graban temporalmente en la cámara. No es posible grabar registros nuevos si los datos de registro permanecen en la cámara. Guarde los datos de registro grabados en una tarjeta de memoria.
- Consulte "Datos de registro GPS guardados en tarjetas de memoria" (🔍91) para obtener información adicional.

### **Para borrar los datos de registro**

- Para borrar los datos de registro guardados temporalmente en la cámara, seleccione **Borrar registro** en el paso 4.
- Para borrar los datos de registro guardados en la tarjeta de memoria, pulse el botón  en **Ver registro** (🔍63).

## Ver registro

Pulse el botón **MENU** → pestaña  (Opciones GPS) (📖10) → Ver registro

Compruebe o borre los datos de registro guardados en la tarjeta de memoria con **Crear registro** (🔑61).

- Consulte "Datos de registro GPS guardados en tarjetas de memoria" (🔑91) para obtener información adicional.



### Para borrar los datos de registro

Pulse el botón  para seleccionar una de las funciones.

- **Registro seleccionado:** se borran los datos del registro seleccionado.
- **Todos los registros:** se borran todos los datos de registro de la tarjeta de memoria.

### Datos de registro

Los datos de registro cumplen el formato NMEA. Sin embargo, no se garantiza la visualización en cualquier software o cámara compatible con el formato NMEA.

## Sincronizar

Pulse el botón **MENU** → pestaña  (Opciones GPS) (📖10) → Sincronizar

Se utilizan las señales de los satélites GPS para ajustar la hora y la fecha del reloj interno de la cámara (solo cuando **Grabar datos GPS** en **Opciones GPS** del Menú de opciones GPS está ajustado en **Encendido**). Compruebe el estado del posicionamiento antes de comenzar la sincronización.

### Observaciones sobre la sincronización

- La fecha y hora se ajusta pulsando **Sincronizar** según la zona horaria indicada en **Zona horaria y fecha** (📖24, 🔑65) del menú de configuración. Compruebe la zona horaria antes de pulsar **Sincronizar**.
- La fecha y hora ajustadas en **Sincronizar** no son tan precisas como los relojes de radio. Utilice **Zona horaria y fecha** en el menú de configuración para ajustar la hora si no es exacta en **Sincronizar**.

# Menú de configuración

## Pantalla inicio

Pulse el botón **MENU** → pestaña **Y** (📖10) → Pantalla inicio

Permite elegir si se muestra o no la pantalla de inicio al encender la cámara.

Opción	Descripción
Ninguno (ajuste predeterminado)	Muestra la pantalla de disparo o de reproducción sin que aparezca la pantalla de inicio.
COOLPIX	Muestra la pantalla de inicio antes de mostrar la pantalla de disparo o de reproducción.
Selec. imagen	Permite seleccionar una imagen que se haya tomado para que se muestre como pantalla de inicio. Acceda a la pantalla de selección de imágenes, elija una imagen (📖86) y pulse el botón <b>OK</b> para registrarla. <ul style="list-style-type: none"><li>• Al guardarse en la cámara la imagen seleccionada, la imagen aparecerá en la pantalla de inicio aunque se borre la imagen original.</li><li>• Las siguientes imágenes no se pueden registrar.<ul style="list-style-type: none"><li>- Imágenes tomadas con <b>Tamaño imagen</b> (📖73) de <b>16:9 4864x2736</b>, <b>2:3 1920x1080</b>, <b>4:3 4896x3264</b> o <b>1:1 3672x3672</b></li><li>- Imágenes reducidas a 320 x 240 o menos mediante edición de imagen pequeña (👁15) o recorte (👁16)</li><li>- Imágenes tomadas con Panorama sencillo</li><li>- Imágenes tomadas con fotografía en 3D</li></ul></li></ul>

## Zona horaria y fecha

Pulse el botón **MENU** → pestaña **Y** (📖10) → Zona horaria y fecha

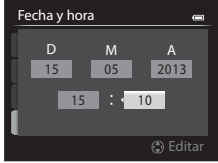
Opción	Descripción
Fecha y hora	<p>Permite ajustar el reloj de la cámara a la fecha y hora actuales. Use el multiselector para ajustar la fecha y la hora.</p> <ul style="list-style-type: none"> <li>• Elija un elemento: pulse ► o ◀ (en el orden siguiente: <b>D</b> (día) → <b>M</b> (mes) → <b>A</b> (año) → <b>hora</b> → <b>minuto</b>).</li> <li>• Ajuste el contenido: pulse ▲ o ▼. También se pueden ajustar la fecha y la hora girando el multiselector o el dial de control.</li> <li>• Para finalizar el ajuste: elija <b>minuto</b> y pulse el botón <b>OK</b> o ►.</li> </ul> 
Formato de fecha	<p>Permite elegir el orden en el que se muestran el día, el mes y el año (<b>Año/mes/día</b>, <b>Mes/día/año</b> o <b>Día/mes/año</b>).</p>
Zona horaria	<p>🏠 Zona horaria local se puede especificar y el horario de verano se puede activar o desactivar. Cuando se registra el destino del viaje ➡, la diferencia horaria con respecto a la zona horaria local 🏠 se calcula automáticamente y se graban la fecha y la hora locales. Esta opción es útil durante los viajes.</p>

## Ajuste de la zona horaria del destino de viaje

**1** Utilice el multiselector para elegir **Zona horaria** y pulse el botón **OK**.

- Se mostrará la pantalla **Zona horaria**.

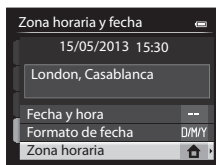

**2** Elija **Destino del viaje** y pulse el botón **OK**.

- La fecha y la hora que aparecen en la pantalla cambian en función de la región que se selecciona.



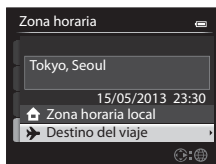

**3** Pulse **▶**.

- Se mostrará la pantalla de selección de la zona horaria.



**4** Pulse **◀** o **▶** para elegir el destino del viaje (zona horaria).

- Se mostrará la diferencia horaria entre la zona local y el destino del viaje.
- En zonas en las que se aplica el horario de verano, pulse **▲** para activar la función de horario de verano. Cuando esta función se activa, aparece el icono  en la parte superior de la pantalla y el reloj de la cámara se adelanta una hora. Para desactivar la función de horario de verano, pulse **▼**.
- Si no se puede seleccionar la diferencia horaria, ajuste la hora correcta con **Fecha y hora**.
- Pulse el botón **OK** para registrar la zona horaria de destino del viaje.
- Si la zona horaria de destino del viaje está seleccionada, aparecerá el icono  en la pantalla cuando la cámara esté en el modo de disparo.

 **Zona horaria local**

- Para cambiar a la zona horaria local, elija **Zona horaria local** en el paso 2 y pulse el botón **OK**.
- Para cambiar la zona horaria local, elija **Zona horaria local** en el paso 2 y realice el mismo procedimiento en **Destino del viaje** para establecer la zona horaria local.

Diferencia horaria

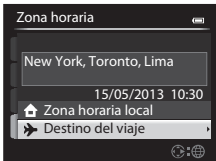
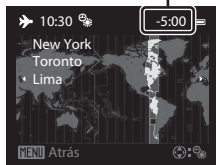

## Config. pantalla

Pulse el botón MENU → pestaña  10 → Config. pantalla

Opción	Descripción
Revisión de imagen	<b>Encendido</b> (ajuste predeterminado): la imagen aparece en la pantalla justo después del disparo y, a continuación, la pantalla vuelve a la pantalla de disparo. <b>Apagado</b> : la imagen no aparece inmediatamente después del disparo.
Brillo	Permite elegir entre 5 ajustes para seleccionar el brillo de la pantalla. El ajuste predeterminado es <b>3</b> .
Ver/ocultar cuadrícula	<b>Encendido</b> : se muestra un recuadro de guía para encuadrar. <b>Apagado</b> (ajuste predeterminado): no se muestra un recuadro de guía para encuadrar.
Ver/ocultar histogramas	<b>Encendido</b> : se muestran histogramas en el modo de disparo aunque la compensación de la exposición no esté ajustada (  13, 64). <b>Apagado</b> (ajuste predeterminado): no se muestran histogramas.

### Observaciones sobre Ver/ocultar cuadrícula

No se muestra la cuadrícula en las situaciones siguientes.

- Cuando el centro ampliado de la imagen se visualiza en **MF** (enfoque manual).

### Observaciones sobre Ver/ocultar histogramas

No se muestran histogramas en las situaciones siguientes.

- Cuando se graba un vídeo.
- Cuando el centro ampliado de la imagen se visualiza en **MF** (enfoque manual).
- Cuando se muestra el menú del modo de flash, disparador automático o modo de enfoque.

## Impresión fecha (impresión de la fecha y la hora en las imágenes)

Pulse el botón **MENU** → pestaña **Y** (📖10) → Impresión fecha

La fecha y la hora se imprimen en el momento en que se toman las imágenes. Esta información se puede imprimir incluso en las impresoras que no admitan la impresión de la fecha (🔍53).



Opción	Descripción
<b>DATE</b> Fecha	La fecha se imprime en las imágenes.
<b>DATE</b> Fecha y hora	La fecha y la hora se imprimen en las imágenes.
<b>OFF</b> Apagado (ajuste predeterminado)	La fecha y la hora no se imprimen en las imágenes.

En la pantalla aparece el icono del ajuste actual distinto de **Apagado** (📖12).

### ✓ Observaciones sobre Impresión fecha

- La fecha y hora impresas no se pueden borrar de la imagen, ni tampoco se puede imprimir la fecha y la hora una vez que se ha tomado la imagen.
- La fecha y hora no se pueden imprimir en los casos situaciones.
  - Cuando el modo de escena está ajustado en **Panorama sencillo**, **Asist. panorama** o **Fotografía en 3D**.
  - Cuando se ha seleccionado **Caché de disparo**, **Continuo A: 120 fps** o **Continuo A: 60 fps** para **Continuo** (🔍34).
  - Al grabar vídeos.
- Es posible que resulte difícil leer las fechas impresas con un ajuste de **Tamaño imagen** (📖73) de **YGA 640x480**. Ajuste el tamaño de imagen en **2M 1600x1200** o mayor.
- La fecha se graba con el formato que se haya seleccionado en la opción **Zona horaria y fecha** (📖24, 🔍65) del menú de configuración.

### ✍ Impresión fecha y Pedido de impresión



Cuando imprima en impresoras compatibles con DPOF que admitan la impresión de la fecha de disparo y de la información de disparo, podrá imprimir la fecha y la información en las imágenes que no tengan la fecha y hora impresas con **Impresión fecha**, utilizando las opciones del menú **Pedido de impresión** (🔍52).



## Reducc. vibraciones

Pulse el botón MENU → pestaña  (📖10) → Reducc. vibraciones

Permite compensar las sacudidas de la cámara. Las sacudidas de la cámara se compensan al grabar vídeos, así como al disparar imágenes estáticas.

Opción	Descripción
 Normal (ajuste predeterminado)	Compensa las sacudidas de la cámara que se producen normalmente al disparar en la posición de zoom de teleobjetivo o con un ajuste de velocidad de obturación lenta. La cámara detecta automáticamente la dirección de desplazamiento y solo compensa la vibración producida por las sacudidas de la cámara. Por ejemplo, cuando la cámara se desplaza en horizontal, la reducción de la vibración solo reduce las sacudidas verticales. Si la cámara se desplaza en vertical, la reducción de la vibración solo compensa las sacudidas horizontales.
 Activa	Compensa automáticamente las sacudidas de la cámara en casos en que es probable que se produzca un alto nivel de vibraciones, como al utilizar la cámara en un coche o en suelos inestables.
OFF Apagada	La reducción de la vibración no está activada.

- Cuando utilice un trípode para estabilizar la cámara, ajuste la reducción de la vibración en **Apagada**.

En la pantalla aparece el icono del ajuste actual distinto de **Apagada** (📖12).





### Observaciones sobre la reducción de la vibración

- Inmediatamente después de encender la cámara o de que la cámara pase al modo de disparo desde el modo de reproducción, espere hasta que la pantalla se estabilice antes de realizar un disparo.
- Dadas las características de la función de reducción de la vibración, las imágenes que aparecen en la pantalla nada más disparar pueden aparecer movidas.
- En algunas situaciones, puede que la reducción de la vibración no pueda eliminar totalmente los efectos de las sacudidas de la cámara.
- Cuando el modo de escena  (paisaje nocturno) o **Retrato nocturno** está ajustado en **Trípode**, las sacudidas de la cámara no se compensan, ni siquiera si **Reducc. vibraciones** está ajustado en **Normal** o **Activa**.

## Detección de movim.

Pulse el botón **MENU** → pestaña **Y** (📖10) → Detección de movim.

Permite activar la detección de movimiento para reducir los efectos de las sacudidas de la cámara y el movimiento del sujeto al tomar fotografías.

Opción	Descripción
 <b>Automático</b> (ajuste predeterminado)	<p>Si la cámara detecta movimiento del sujeto o sacudidas de la cámara, se aumenta la sensibilidad ISO y la velocidad de obturación para reducir sus efectos.</p> <p>No obstante, la detección de movimiento no funciona en los casos siguientes.</p> <ul style="list-style-type: none"> <li>• Cuando se dispara el flash.</li> <li>• En los siguientes modos de escena:  (Paisaje nocturno),  (Paisaje),  (Contraluz), <b>Deportes</b>, <b>Retrato nocturno</b>, <b>Ráfaga reducc. de ruido</b> en <b>Macro</b>, <b>Fuego artificial</b>, <b>Panorama sencillo</b> en <b>Panorama</b>, <b>Retrato de mascotas</b>, <b>Fotografía en 3D</b></li> <li>• Cuando <b>EFFECTS</b> (efectos especiales) está ajustado en <b>Monocromo ISO alta</b>.</li> <li>• Cuando el modo de disparo es <b>P, S, A, M</b> o <b>U</b>.</li> </ul>
<b>OFF</b> Apagado	La detección de movimiento no está activada.

Cuando se selecciona **Automático**, aparece en la pantalla un icono para este ajuste (📖12).

El icono de detección de movimiento se enciende en verde cuando la cámara detecta vibraciones y aumenta la velocidad de obturación.

### Observaciones sobre Detección de movim.

- Es posible que la detección de movimiento no pueda reducir completamente los efectos de las sacudidas de la cámara y el movimiento del sujeto en determinadas situaciones.
- Puede que la detección de movimiento no funcione si el sujeto se mueve mucho o está muy oscuro.
- Las imágenes tomadas pueden verse con grano.

## Ayuda AF

Pulse el botón **MENU** → pestaña **Y** (📖10) → Ayuda AF

Permite activar o desactivar la luz de ayuda de AF que facilita el autofocus en condiciones de poca luz.

Opción	Descripción
Automático (ajuste predeterminado)	<p>La luz de ayuda de AF se enciende automáticamente cuando hay poca luz. La luz tiene un alcance de unos 4,1 m (13 pies) con la posición máxima de gran angular y unos 2,2 m (7 pies 2 pulg.) con la posición máxima de teleobjetivo.</p> <ul style="list-style-type: none"> <li>Para algunas zonas de enfoque y modos de escena como <b>Museo</b> (📖42) y <b>Retrato de mascotas</b> (📖44), la luz de ayuda de AF puede que no se encienda aunque se haya ajustado la opción <b>Automático</b>.</li> </ul>
Apagado	La luz de ayuda de AF no se enciende. Es posible que la cámara no pueda enfocar cuando hay poca luz.

## Zoom digital

Pulse el botón **MENU** → pestaña **Y** (📖10) → Zoom digital

Permite activar o desactivar el zoom digital.

Opción	Descripción
Encendido (ajuste predeterminado)	Cuando la cámara se ajusta en la posición máxima del zoom óptico, al girar y mantener pulsado el control del zoom hacia <b>T</b> (🔍) se activa el zoom digital (📖29).
Apagado	El zoom digital no está activado.

### 👍 Observaciones sobre Zoom digital

- Cuando se usa el zoom digital, el enfoque se situará en el centro del encuadre.
- El zoom digital no se puede utilizar cuando se selecciona en el modo de escena **📷** (Contraluz) (**HDR** con un ajuste distinto de **Apagado**), **Selector auto. escenas**, **Retrato**, **Retrato nocturno**, **Panorama sencillo** en **Panorama**, **Retrato de mascotas** o **Fotografía en 3D**.
- Algunas funciones no se pueden usar junto con otros ajustes de menú. Consulte "Funciones no disponibles de forma simultánea" (📖75) para obtener información adicional.
- Cuando el zoom digital está activado, la **Medición** (🔍33) se ajusta en **Pond central** o **Puntual** dependiendo del aumento de una ampliación.

## Asig. control lateral zoom

Pulse el botón **MENU** → pestaña **Y** (📖10) → Asig. control lateral zoom

Permite seleccionar la función que se debe producir durante el disparo al girar el control lateral del zoom.

Opción	Descripción
Zoom (ajuste predeterminado)	Permite ajustar el zoom con el control lateral del zoom (📖29) al tomar imágenes.
Enfoque manual	<p>Permite controlar el enfoque con el control del zoom lateral, cuando el modo de enfoque está ajustado en <b>MF</b> (enfoque manual) (📖2).</p> <ul style="list-style-type: none"> <li>• Accione el control lateral del zoom en la dirección <b>T</b> para enfocar sujetos distantes.</li> <li>• Accione el control lateral del zoom en la dirección <b>W</b> para enfocar sujetos cercanos.</li> </ul>
Retroceso rápido zoom	<p>Es conveniente utilizar esta función al disparar en la posición de teleobjetivo, cuando es más difícil mantener enfocados los sujetos. Accione el control lateral del zoom en la dirección <b>W</b> para ampliar un incremento específico a partir de la posición de zoom actual hacia el lado <b>W</b>. Acciónelo en la dirección <b>W</b> para mover el zoom hacia una posición más avanzada hacia el lado <b>W</b>. Acciónelo en la dirección <b>T</b> para volver a la posición de zoom original, antes de que se usase el control lateral del zoom.</p> <ul style="list-style-type: none"> <li>• Al utilizar el zoom digital, accione el control lateral del zoom en la dirección <b>W</b> para desplazarlo hacia el extremo de teleobjetivo del zoom óptico.</li> <li>• Si se realiza una operación distinta a la del control lateral del zoom, el zoom no se devuelve a la posición de zoom antes de la operación.</li> <li>• <b>Retroceso rápido zoom</b> no está disponible durante la grabación de vídeo.</li> </ul>

## Config. sonido

Pulse el botón **MENU** → pestaña **Y** (📖10) → Config. sonido

Permite establecer los siguientes ajustes de sonido.

Opción	Descripción
Sonido botón	Permite ajustar todos los ajustes de sonido siguientes en <b>Encendido</b> (ajuste predeterminado) o <b>Apagado</b> . <ul style="list-style-type: none"> <li>• Pitido de ajuste (el pitido suena una vez cuando se han realizado ajustes).</li> <li>• Pitido de enfoque (el pitido suena dos veces cuando la cámara enfoca al sujeto).</li> <li>• Pitido de error (el pitido suena tres veces cuando se detecta un error).</li> <li>• Sonidos de inicio que se emitirán al encender la cámara. (No se emite sonido cuando <b>Pantalla inicio</b> se ajusta en <b>Ninguno</b>).</li> </ul>
Sonido disparad.	Permite elegir si desea ajustar el sonido de obturador en <b>Encendido</b> (ajuste predeterminado) o <b>Apagado</b> .

### Observaciones sobre Config. sonido

- En el modo de escena **Retrato de mascotas**, aunque se ajuste en **Encendido**, el sonido de botón y el sonido de obturador están desactivados.
- Aunque **Encendido** esté ajustado, el sonido de obturador se desactiva durante la grabación de vídeo.
- Algunas funciones no se pueden usar junto con otros ajustes de menú. Consulte "Funciones no disponibles de forma simultánea" (📖75) para obtener información adicional.

## Desconexión aut.

Pulse el botón **MENU** → pestaña **Y** (📖10) → Desconexión aut.

Si no se realiza ninguna operación durante un rato cuando la cámara está encendida, la pantalla se apaga para ahorrar energía y la cámara pasa al modo de reposo (📖23). En este menú, ajuste el tiempo antes de que la cámara pase al modo de reposo. Elija entre **30 seg.**, **1 min** (ajuste predeterminado), **5 min** y **30 min**.

### Ajuste de desconexión automática

- En las situaciones siguientes, el tiempo que tarda la cámara en pasar al modo de reposo es fijo.
  - Con menús en pantalla: 3 minutos (cuando la desconexión automática está ajustada en **30 seg.** o **1 min**).
  - Durante la reproducción de pase de diapositivas: un máximo de 30 minutos.
  - Cuando el adaptador de CA EH-62A está conectado: 30 minutos.
- La cámara no pasa al modo de espera cuando se transfieren imágenes con la tarjeta Eye-Fi.

## Format. memoria/Format. tarjeta

Pulse el botón **MENU** → pestaña **Y** (📖10) → Format. memoria/Format. tarjeta

Permite formatear la memoria interna o una tarjeta de memoria.

**El formateo borra definitivamente todos los datos de la memoria interna o de la tarjeta de memoria.** Los datos borrados no se pueden recuperar. Asegúrese de transferir las imágenes importantes a un ordenador antes de formatear.

### Formateo de la memoria interna

Para formatear la memoria interna, extraiga la tarjeta de memoria de la cámara. La opción **Format. memoria** aparece en el menú de configuración.

### Formateo de tarjetas de memoria

Cuando se introduce una tarjeta de memoria en la cámara, se puede formatear la tarjeta de memoria. La opción **Format. tarjeta** aparece en el menú de configuración.

### Formateo de la memoria interna y de la tarjeta de memoria

- No apague la cámara ni abra la tapa de compartimento de la batería/ranura para tarjeta de memoria durante el formateo.
- La primera vez que introduzca en esta cámara una tarjeta de memoria utilizada en otro dispositivo, asegúrese de formatearla con esta cámara.

## Idioma/Language

Pulse el botón **MENU** → pestaña **Y** (📖10) → Idioma/Language

Permite seleccionar un idioma de entre 34 para los menús y los mensajes de la cámara.

Čeština	Checo
Dansk	Danés
Deutsch	Alemán
English	(ajuste predeterminado)
Español	Español
Ελληνικά	Griego
Français	Francés
Indonesia	Indonesio
Italiano	Italiano
Magyar	Húngaro
Nederlands	Neerlandés

Norsk	Noruego
Polski	Polaco
Português (BR)	Portugués brasileño
Português (PT)	Portugués
Русский	Ruso
Română	Rumano
Suomi	Finlandés
Svenska	Sueco
Tiếng Việt	Vietnamita
Türkçe	Turco
Українська	Ucraniano

عربي	Árabe
বাংলা	Bengalí
简体中文	Chino simplificado
繁體中文	Chino tradicional
हिन्दी	Hindi
日本語	Japonés
한국어	Coreano
मराठी	Maratí
فارسی	Persa
தமிழ்	Tamil
తెలుగు	Telugu
ภาษาไทย	Tailandés

## Ajustes TV

Pulse el botón **MENU** → pestaña **Y** (📖10) → Ajustes TV

Permite establecer los ajustes para la conexión a una televisión.

Opción	Descripción
Modo de vídeo	Permite seleccionar el sistema de salida de vídeo analógico entre <b>NTSC</b> o <b>PAL</b> en función de su sistema de televisión. <ul style="list-style-type: none"> <li>La velocidad de fotogramas disponible en <b>Opcio. vídeo</b> (🔧48) varía dependiendo del ajuste del modo de vídeo.</li> </ul>
HDMI	Permite elegir una resolución de imagen para la salida HDMI entre <b>Automático</b> (ajuste predeterminado), <b>480p</b> , <b>720p</b> o <b>1080i</b> . Cuando se ajusta en <b>Automático</b> , se selecciona automáticamente la resolución de salida más adecuada entre <b>480p</b> , <b>720p</b> o <b>1080i</b> para la televisión conectada.
Control dispositivo HDMI	Permite seleccionar si la cámara recibe o no las señales de una televisión cuando se conecta una televisión que admite el estándar HDMI-CEC utilizando un cable HDMI. Cuando se ajusta en <b>Encendido</b> (ajuste predeterminado), se puede manejar la cámara con el control remoto de la televisión durante la reproducción. Consulte "Uso del control remoto de la televisión (Control dispositivo HDMI)" (🔧18) para obtener información adicional.
Salida HDMI 3D	Permite establecer el método utilizado para enviar imágenes en 3D a dispositivos HDMI. Seleccione <b>Encendido</b> (ajuste predeterminado) para la reproducción tridimensional de imágenes en 3D tomadas con esta cámara en una televisión o un monitor conectado a través de HDMI.

## Cargar con ordenador

Presione el botón **MENU** → pestaña **Y** (📖10) → Cargar con ordenador

Permite seleccionar si la batería introducida en la cámara se carga al conectar la cámara a un ordenador a través del cable USB (📖87).

Opción	Descripción
Automático (ajuste predeterminado)	Cuando la cámara se conecta a un ordenador en funcionamiento, la batería introducida en la cámara se carga automáticamente con la energía suministrada por el ordenador.
Apagado	La batería introducida en la cámara no se carga al conectar la cámara a un ordenador.

### ✓ Observaciones sobre la conexión de la cámara a una impresora

- La batería no se puede cargar mediante la conexión a una impresora, aunque la impresora sea compatible con PictBridge.
- Cuando se selecciona **Automático** para **Cargar con ordenador**, quizá no sea posible imprimir imágenes mediante la conexión directa de la cámara a algunas impresoras. Si no aparece la pantalla de inicio de PictBridge en la pantalla después de conectar la cámara a una impresora y encenderla, apague la cámara y desconecte el cable USB. Ajuste **Cargar con ordenador** en **Apagado** y vuelva a conectar la cámara a la impresora.

### ✓ Observaciones sobre la carga mediante la conexión a un ordenador

- No se puede cargar la batería ni se pueden transferir datos cuando la cámara se conecta a un ordenador antes de que se haya ajustado el idioma de la pantalla de la cámara, así como la fecha y la hora (📖24). Si se ha agotado la batería del reloj de la cámara (📖25), se debe restablecer la fecha y la hora para poder cargar la batería o transferir imágenes mediante la conexión a un ordenador. En este caso, utilice el cargador con adaptador de CA EH-69P (📖18) para cargar la batería y después ajuste la fecha y la hora de la cámara.
- Si se apaga la cámara, también se interrumpirá la carga.
- Si el ordenador queda suspendido durante la carga, la carga se interrumpirá y es posible que la cámara se apague.
- Cuando desconecte la cámara del ordenador, apague la cámara y, a continuación, desconecte el cable USB.
- Es posible que se tarde más en cargar la batería mediante la conexión a un ordenador que con la carga mediante el cargador con adaptador de CA EH-69P. El tiempo de carga aumenta cuando se transfieren imágenes mientras la batería se está cargando.
- Cuando la cámara se conecta a un ordenador, es posible que se inicie una aplicación instalada en el ordenador, como Nikon Transfer 2. Si la cámara se ha conectado al ordenador con la única finalidad de cargar la batería, salga de la aplicación.
- La cámara se apaga automáticamente si no hay comunicación con el ordenador durante 30 minutos después de finalizar la carga de la batería.
- Dependiendo de las especificaciones del ordenador, la configuración, la alimentación y la ubicación, quizá no sea posible cargar la batería mediante una conexión de ordenador mientras está introducida en la cámara.



 **Indicador de carga**

El siguiente cuadro describe el estado del indicador de carga cuando se conecta la cámara a un ordenador.

Opción	Descripción
Parpadeo lento (verde)	Batería en carga.
Apagado	La batería no se está cargando. Si el indicador de carga pasa de parpadear lentamente (verde) a estar apagado mientras el indicador de encendido está encendido, la carga ha finalizado.
Parpadeo rápido (verde)	<ul style="list-style-type: none"> <li>La temperatura ambiente no es la adecuada para la carga. Cargue la batería en el interior con una temperatura ambiente de 5 °C a 35 °C (41 °F a 95 °F).</li> <li>El cable USB no está correctamente conectado, o la batería está defectuosa. Asegúrese de que el cable USB está correctamente conectado y sustituya la batería si es necesario.</li> <li>El ordenador está suspendido y no suministra energía. Active el ordenador.</li> <li>La batería no se puede cargar porque el ordenador no puede suministrar energía a la cámara, debido a la configuración o las especificaciones del ordenador.</li> </ul>

## Cambiar selección Av/Tv

Pulse el botón **MENU** → pestaña **Y** (📖10) → Cambiar selección Av/Tv

Permite cambiar el método para ajustar el programa flexible, la velocidad de obturación o el valor de diafragma.

- Esta función se puede utilizar cuando el modo de disparo es **P, S, A, M** o **U**.

Opción	Descripción
No cambiar selección (ajuste predeterminado)	Utilice el dial de control para ajustar el programa flexible o la velocidad de obturación y el multiselector para ajustar el valor de diafragma.
Cambiar selección	Utilice el multiselector para ajustar el programa flexible o la velocidad de obturación y el dial de control para ajustar el valor de diafragma.

## Rest. num. archivos

Pulse el botón **MENU** → pestaña **Y** (📖10) → Rest. num. archivos

Cuando se selecciona **Sí**, la numeración secuencial de los números de archivo se restablece (🔍90). Después del restablecimiento, se creará una nueva carpeta y el número de archivo de la siguiente imagen tomada empezará a partir de "0001".

### Observación sobre Rest. num. archivos

No se puede aplicar **Rest. num. archivos** si el número de carpeta llega a 999 y hay imágenes en la carpeta. Introduzca otra tarjeta de memoria o formatee la memoria interna/tarjeta de memoria (🔍74).

## Adverten de parpad.

Pulse el botón **MENU** → pestaña **Y** (📖10) → Adverten de parpad.

Permite elegir si se detectan o no los ojos que parpadean al utilizar la detección de rostros (📖80) en los siguientes modos de disparo.

- En los siguientes modos de escena: **Selector auto. escenas** (📖39), **Retrato** (📖39) o **Retrato nocturno** (si se ha seleccionado **Trípode**) (📖40)
- Modos de disparo **P, S, A, M, U** (si se ha seleccionado **Prioridad al rostro**) (📖40) para **Modo zona AF**

Opción	Descripción
Encendido	La pantalla <b>¿Ha parpadeado alguien?</b> se muestra si la cámara detecta que una persona puede haber cerrado los ojos inmediatamente después de tomar una imagen con detección de rostros. El rostro de la persona que haya podido cerrar los ojos aparecerá enmarcado por un borde de color amarillo. Puede comprobar la imagen tomada y determinar si desea tomarla nuevamente.
Apagado (ajuste predeterminado)	La cámara no detecta el parpadeo.

### Pantalla ¿Ha parpadeado alguien?

- Para acercar el rostro para el que se ha detectado el parpadeo, gire el control del zoom hacia **T** (📖). Para volver al modo de reproducción a pantalla completa, gire el control del zoom hacia **W** (📖).
- Cuando la cámara detecta que una o varias personas han cerrado los ojos, pulse ◀ o ▶ durante el zoom de reproducción para mostrar otros rostros.
- Pulse el botón **🗑️** para borrar la imagen tomada.
- Pulse el botón **OK** o el disparador para regresar al modo de disparo.
- Si no se realiza ninguna operación durante unos cuantos segundos, la pantalla vuelve automáticamente a la pantalla de disparo.





### ✓ Observación sobre Adverten de parpad.

Algunas funciones no se pueden usar junto con otros ajustes de menú. Consulte "Funciones no disponibles de forma simultánea" (📖75) para obtener información adicional.

## Carga de Eye-Fi

Pulse el botón MENU → pestaña  (10) → Carga de Eye-Fi





Opción	Descripción
 Activar (ajuste predeterminado)	Permite cargar imágenes creadas por la cámara en un destino preseleccionado cuando la tarjeta Eye-Fi está en la cámara.
 Desactivar	No se cargan imágenes.

### Observaciones sobre tarjetas Eye-Fi

- Tenga en cuenta que las imágenes no podrán cargarse si la señal es demasiado débil, aunque esté seleccionado **Activar**.
- Retire la tarjeta Eye-Fi de la cámara en lugares donde esté prohibido el uso de ondas de radio. Es posible que se transmitan señales aunque se haya seleccionado **Desactivar**.
- Remítase al manual de instrucciones de su tarjeta Eye-Fi para obtener más información. Si se produce algún fallo de funcionamiento, póngase en contacto con el fabricante de la tarjeta.
- La cámara se puede utilizar para activar y desactivar las tarjetas Eye-Fi, pero es posible que no sea compatible con otras funciones de Eye-Fi.
- La cámara no es compatible con la función de memoria sin fin. Desactive la función cuando se utilice con un ordenador. Es posible que el número de imágenes tomadas no se muestre correctamente con la función de memoria sin fin activa.
- Las tarjetas Eye-Fi son para utilizar únicamente en el país donde se adquieren. Cumpla la legislación nacional respecto al uso de dispositivos inalámbricos.
- Si se deja el ajuste en **Activar** hará que la batería se descargue en menos tiempo.

### Indicador de comunicación de Eye-Fi

El estado de comunicación de la tarjeta Eye-Fi introducida en la cámara se puede confirmar en la pantalla (12).

- : Carga de Eye-Fi está ajustado en **Desactivar**.
-  (se ilumina): carga de Eye-Fi activada; en espera de iniciar la carga.
-  (parpadea): carga de Eye-Fi activada; cargando datos.
- : se ha producido un error. La cámara no puede controlar la tarjeta Eye-Fi.

## Invertir indicadores

Pulse el botón MENU → pestaña  (10) → Invertir indicadores

Permite cambiar la posición en la que aparecen los signos +/- del indicador de exposición (51) que se muestra cuando el modo de disparo es **M**.

De forma predeterminada, el lado + de los indicadores es arriba y el lado - es abajo.

## Restaurar todo

Pulse el botón **MENU** → pestaña **Y** (📖10) → Restaurar todo

Cuando se selecciona **Restaurar**, los ajustes de la cámara se restablecen a los valores predeterminados.

## Menú emergente

Opción	Valor predeterminado
Modo de flash (📖56)	Automático
Disparador automático (📖59)/ Temporizador sonrisa (📖60)	OFF
Modo de enfoque (📖62)	Autofoco
Compens. de exposición (📖64)	0.0

## Disparo en el modo de escena

Opción	Valor predeterminado
Escenas (📖36)	Selector auto. escenas
Retrato nocturno (📖40)	Trípode
Macro (📖41)	Único disparo
Ajuste del tono en el modo Gastronomía (📖42)	Central
Panorama (📖43)	Normal (180°) en Panorama sencillo
Retrato de mascotas (📖44)	Disp.auto retr.mascotas: ON Continuo: Continuo

## Menú de paisaje nocturno

Opción	Valor predeterminado
Paisaje nocturno (📖37)	A pulso

## Menú de paisaje

Opción	Valor predeterminado
Paisaje (📖38)	Único disparo

## Menú Contraluz

Opción	Valor predeterminado
HDR (📖38)	Apagado



## Menú de efectos especiales

Opción	Valor predeterminado
Efectos especiales (📖47)	Suave

**Menú de disparo**

Opción	Valor predeterminado
Calidad imagen (📖72)	Normal
Tamaño imagen (📖73)	 4896x3672
Picture Control (🔗26)	Estándar
Balance blancos (🔗31)	Automático (normal)
Ajuste preciso del balance de blancos (🔗31)	0
Medición (🔗33)	Matricial
Continuo (🔗34)	Individual
Disparo a intervalos (🔗36)	30 seg.
Sensibilidad ISO (🔗38)	Automático
Velocidad obtur. mín. (🔗38)	Ninguna
Horquillado exposición (🔗39)	Apagado
Modo zona AF (🔗40)	Automático
Modo autofocus (🔗44)	AF sencillo
Comp. exposic. flash (🔗45)	0.0
Filtro de reducc. de ruido (🔗45)	Normal
D-Lighting activo (🔗46)	Apagada
Memoria de zoom (🔗47)	Apagado
Posición inicial del zoom (🔗47)	24 mm

**Menú de vídeo**

Opción	Valor predeterminado
Opcio. vídeo (🔗48)	 1080★/30p o  1080★/25p
Modo autofocus (🔗51)	AF sencillo

**Menú de opciones del GPS**

Opción	Valor predeterminado
Grabar datos GPS (🔗59)	Apagado
Incorporar POI (🔗60)	Apagado
Ver POI (🔗60)	Apagado
Nivel de detalle (🔗60)	Nivel 6 (detallado)
Intervalo de registros (🔗61)	15 seg.
Duración de la grabación del registro (🔗61)	Reg. datos para sig. 6 h

**Menú de configuración**

Opción	Valor predeterminado
Pantalla inicio (🔍64)	Ninguno
Revisión de imagen (🔍67)	Encendido
Brillo (🔍67)	3
Ver/ocultar cuadrícula (🔍67)	Apagado
Ver/ocultar histogramas (🔍67)	Apagado
Impresión fecha (🔍68)	Apagado
Reducc. vibraciones (🔍69)	Normal
Detección de movim. (🔍70)	Apagado
Ayuda AF (🔍71)	Automático
Zoom digital (🔍71)	Encendido
Asig. control lateral zoom (🔍72)	Zoom
Sonido botón (🔍73)	Encendido
Sonido disparad. (🔍73)	Encendido
Desconexión aut. (🔍73)	1 min
HDMI (🔍75)	Automático
Control dispositivo HDMI (🔍75)	Encendido
Salida HDMI 3D (🔍75)	Encendido
Cargar con ordenador (🔍76)	Automático
Cambiar selección Av/Tv (🔍78)	No cambiar selección
Adverten de parpad. (🔍79)	Apagado
Carga de Eye-Fi (🔍80)	Activar
Invertir indicadores (🔍80)	+0-

**Menú de función**

Opción	Valor predeterminado
Botón Fn (📖71)	Continuo

**Otros**

Opción	Valor predeterminado
Tamaño del papel (🔍20, 🔍21)	Predeterminado
Intervalo imagen para Pase diapositiva (🔍54)	3 seg.
Opciones visual. secuencia (🔍58)	Sólo imagen clave

## Menú de configuración

- Cuando se elige **Restaurar todo**, también se borra el número de archivo actual (🔍90) de la memoria. Después del restablecimiento, la numeración continúa desde el número más bajo disponible en la memoria interna o en la tarjeta de memoria. Si se realiza la operación **Restaurar todo** después de borrar todas las imágenes de la memoria interna o de la tarjeta de memoria (📖33), los números de archivo de las siguientes imágenes tomadas comienzan a partir de "0001".
- Los ajustes siguientes no resultan afectados aunque se realice la operación **Restaurar todo**.  
**Menú de disparo:** registro de **Picture Control pers.** (🔍30) y datos de preajuste manual para **Balance blancos** (🔍32)  
**Menú de configuración:** **Zona horaria y fecha** (🔍65), **Idioma/Language** (🔍74) y **Modo de vídeo** (🔍75) en **Ajustes TV**
- La configuración de usuario guardada para el dial de modo **U** no se restablece a los ajustes predeterminados cuando se realiza la operación **Restaurar todo**. Para devolver estos ajustes a los ajustes predeterminados, use **Restaurar user settings** (🔍46).

---

## Versión firmware

Pulse el botón **MENU** → pestaña **Y** (📖10) → Versión firmware



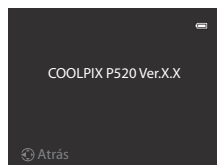

Muestra la versión actual del firmware de la cámara.

















## Mensajes de error

En la tabla siguiente aparecen indicados los mensajes de error y otras advertencias que se muestran en la pantalla, así como las soluciones al respecto.



Indicador	Causa/solución	
 (parpadea)	No se ha ajustado el reloj. Ajuste la fecha y la hora.	 65
Batería agotada.	Batería agotada. Cargue o sustituya la batería.	16, 18
La batería está muy caliente. La cámara se apagará.	La temperatura de la batería es elevada. Apague la cámara y deje enfriar la batería antes de volver a utilizarla. Cinco segundos después de que aparezca este mensaje, la pantalla se apaga y el indicador de encendido empieza a parpadear con destello rápido. Después de que los indicadores parpaddeen durante tres minutos, la cámara se apaga automáticamente, aunque también puede pulsar el interruptor principal para apagarla manualmente.	23
La cámara se apagará para evitar que se sobrecaliente.	El interior de la cámara se ha calentado. La cámara se apaga automáticamente. Deje la cámara apagada hasta que su interior se haya enfriado y vuélvala a encender.	–
 (parpadea en rojo)	La cámara no logra enfocar. <ul style="list-style-type: none"> <li>• Enfoque de nuevo.</li> <li>• Utilice el bloqueo de enfoque.</li> </ul>	30 81
Espera a que la cámara termine de grabar.	La cámara no puede realizar otras operaciones hasta que termine la grabación. Espere hasta que el mensaje desaparezca automáticamente cuando finalice la grabación.	–
Tarj memo tiene protección escritura.	El mecanismo de protección de la tarjeta de memoria está en la posición de bloqueo ("lock"). Deslice el mecanismo de protección de la tarjeta a la posición de escritura ("write").	–
No disponible si la tarjeta Eye-Fi está bloqueada.	El mecanismo de protección de la tarjeta Eye-Fi está en la posición de bloqueo ("lock"). Deslice el mecanismo de protección de la tarjeta a la posición de escritura ("write").	–
No se puede utilizar esta tarjeta.	Error de acceso a la tarjeta Eye-Fi. <ul style="list-style-type: none"> <li>• Compruebe que el terminal esté limpio.</li> <li>• Compruebe que se ha introducido correctamente la tarjeta de memoria.</li> </ul>	20 20
No se puede leer esta tarjeta.	Error de acceso a la tarjeta de memoria. <ul style="list-style-type: none"> <li>• Utilice una tarjeta aprobada.</li> <li>• Compruebe que el terminal esté limpio.</li> <li>• Compruebe que se ha introducido correctamente la tarjeta de memoria.</li> </ul>	21 20 20
Tarjeta sin formato. ¿Formatear tarjeta? Sí No	No se ha formateado la tarjeta de memoria para utilizarla en esta cámara. Todos los datos guardados en la tarjeta se borrarán al formatear la tarjeta. Si hay algún dato en la tarjeta que desee conservar, seleccione <b>No</b> y haga una copia de seguridad de los datos en un ordenador antes de formatear la tarjeta de memoria. Para formatear la tarjeta de memoria, seleccione <b>Sí</b> y pulse el botón  .	20









## Mensajes de error

Indicador	Causa/solución	
Memoria insuficiente.	La tarjeta de memoria está llena. <ul style="list-style-type: none"> <li>• Elija una calidad de imagen menor o un tamaño de imagen más pequeño.</li> <li>• Borre imágenes y vídeos.</li> <li>• Sustituya la tarjeta de memoria.</li> <li>• Retire la tarjeta de memoria y utilice la memoria interna.</li> </ul>	72, 73 33, 97 20 21
No se puede guardar la imagen.	Se ha producido un error mientras se grababa la imagen. Formatee la memoria interna o la tarjeta de memoria.	 74
	La cámara ha agotado los números de archivo. Sustituya la tarjeta de memoria o formatee la memoria interna/tarjeta de memoria.	20,  74
	No se puede utilizar la imagen como pantalla de bienvenida.	 64
	No hay suficiente espacio para guardar una copia. Borre imágenes del destino.	33
No se puede crear panorámica. No se puede crear panorámica. Gire la cámara sólo en una dirección. No se puede crear panorámica. Gire la cámara más despacio.	No se puede realizar el disparo con Panorama sencillo. Es posible que no sea posible disparar con Panorama sencillo en las situaciones siguientes. <ul style="list-style-type: none"> <li>• Cuando el disparo no ha finalizado después de un periodo de tiempo determinado.</li> <li>• Cuando la velocidad de movimiento de la cámara es demasiado rápida.</li> <li>• Cuando la cámara no está recta con respecto a la dirección de la panorámica.</li> </ul>	 3
Error de disparo	No se ha podido disparar la primera imagen para fotografía 3D. <ul style="list-style-type: none"> <li>• Intente disparar de nuevo.</li> <li>• En algunas condiciones de disparo, como cuando el sujeto se mueve, está oscuro o tiene poco contraste, es posible que no se tome la imagen.</li> </ul>	45 –
Fallo al tomar la segunda foto	Al tomar imágenes en 3D, no es posible un segundo disparo correcto después del primero. <ul style="list-style-type: none"> <li>• Intente disparar de nuevo. Después del primer disparo, mueva la cámara horizontalmente y encuadre el sujeto de forma que esté alineado con la guía.</li> <li>• En algunas condiciones de disparo, como cuando el sujeto se mueve, está oscuro o tiene poco contraste, es posible que no se produzca el segundo disparo.</li> </ul>	45 –
Fallo al guardar imagen en 3D	No se ha podido guardar imágenes en 3D. <ul style="list-style-type: none"> <li>• Intente disparar de nuevo.</li> <li>• Borre las imágenes innecesarias.</li> <li>• En algunas condiciones de disparo, como cuando el sujeto se mueve, está oscuro o tiene poco contraste, es posible que no se creen las imágenes en 3D, por lo que no se guardarán.</li> </ul>	45 33 –
No puede guardarse el archivo de sonido.	No se puede adjuntar una anotación de voz a este archivo. <ul style="list-style-type: none"> <li>• Las anotaciones de voz no se pueden adjuntar a los vídeos.</li> <li>• Seleccione una imagen tomada con esta cámara.</li> </ul>	–  56

Indicador	Causa/solución	
Imagen no modificable.	No se puede editar la imagen seleccionada. <ul style="list-style-type: none"> <li>• Verifique las condiciones necesarias para la edición.</li> <li>• Estas opciones no se pueden utilizar con los vídeos.</li> </ul>	 11 –
No se puede grabar el vídeo.	Se ha producido un error en el tiempo de espera de grabación del vídeo. Utilice una tarjeta de memoria que tenga una velocidad de escritura más rápida.	21
No es posible restaurar numeración de archivos.	No se pueden crear más carpetas. Introduzca otra tarjeta de memoria o formatee la memoria interna/ tarjeta de memoria.	20,  74
La memoria no contiene imágenes.	No hay imágenes en la memoria interna o en la tarjeta de memoria. <ul style="list-style-type: none"> <li>• Para ver las imágenes guardadas en la memoria interna, retire la tarjeta de memoria.</li> <li>• Para copiar las imágenes de la memoria interna a una tarjeta de memoria, pulse el botón <b>MENU</b> y seleccione <b>Copiar</b> en el menú de reproducción.</li> </ul>	20   57
El archivo no contiene datos de imagen.	El archivo no se ha creado con la COOLPIX P520.	–
No se puede reproducir el archivo.	No se puede ver el archivo en esta cámara. Vea el archivo en el ordenador o con el dispositivo con el que se haya creado o editado este archivo.	–
Todas las imágenes están ocultas.	No hay imágenes disponibles para un pase de diapositivas.	–
No se puede borrar imagen.	La imagen está protegida. Desactive la protección.	 55
El destino de viaje está en zona horaria actual.	El destino se encuentra dentro de la zona horaria local.	–
El dial de modos no está en la posición correcta.	El dial de modo se encuentra entre dos modos. Gire el dial de modo para seleccionar el modo deseado.	26
Abra el flash.	<ul style="list-style-type: none"> <li>• Cuando el modo de escena es <b>Selector auto. escenas</b>, puede tomar una imagen aunque el flash esté bajado, pero el flash no se disparará.</li> <li>• Cuando el modo de escena es <b>Retrato nocturno</b> o  (Contraluz) con <b>HDR</b> ajustado en <b>Apagado</b>, debe subir el flash para tomar una imagen.</li> </ul>	39  38, 40
Error de objetivo	Se ha producido un error de objetivo. Apague la cámara y vuelva a encenderla. Si el error persiste, acuda a su vendedor o al representante del servicio técnico autorizado de Nikon.	23
Error de comunicación	Se ha producido un error durante la comunicación con la impresora. Apague la cámara y vuelva a conectar el cable USB.	 19
Error del sistema	Se ha producido un error en los circuitos internos de la cámara. Apague la cámara, retire la batería, vuelva a colocarla y encienda la cámara. Si el error persiste, acuda a su vendedor o al representante del servicio técnico autorizado de Nikon.	23
No se pudo obtener datos GPS.	El reloj de la cámara no está ajustado correctamente. Cambie la ubicación o la hora y determine de nuevo la ubicación.	–

## Mensajes de error

Indicador	Causa/solución	
No hay ningún archivo A-GPS en la tarjeta	No se encuentra en la tarjeta de memoria un archivo A-GPS que se pueda actualizar. Compruebe los elementos siguientes. <ul style="list-style-type: none"> <li>• Si se ha insertado la tarjeta de memoria.</li> <li>• Si hay guardado un archivo A-GPS en la tarjeta de memoria.</li> <li>• Si el archivo A-GPS guardado en la tarjeta de memoria es más reciente que el archivo A-GPS guardado en la cámara.</li> <li>• Si el archivo A-GPS es válido.</li> </ul>	-
Error de actualización	Imposible actualizar el archivo A-GPS. El archivo A-GPS puede estar dañado. Vuelva a descargar el archivo del sitio web.	 59
No se puede guardar en la tarjeta	No hay insertada ninguna tarjeta de memoria. Introduzca una tarjeta de memoria.	20
	Ya se han grabado 100 eventos de registro o se han grabado 36 eventos de registro para un día. Borre los datos de registro que ya no sean necesarios de la tarjeta de memoria o sustituya la tarjeta de memoria por una nueva.	 63

Indicador	Causa/solución	
Error de impresora: comprobar estado impresora.	Error de impresora. Compruebe la impresora. Tras resolver el problema, seleccione <b>Continuar</b> y pulse el botón  para continuar con la impresión*.	-
Error de impresora: comprobar papel	El tamaño de papel especificado no se ha cargado. Cargue el tamaño de papel especificado, seleccione <b>Continuar</b> y pulse el botón  para continuar con la impresión*.	-
Error de impresora: atasco de papel	Se ha atascado el papel en la impresora. Retire el papel atascado, seleccione <b>Continuar</b> y pulse el botón  para continuar con la impresión*.	-
Error de impresora: sin papel	No se ha cargado papel en la impresora. Cargue el tamaño de papel especificado, seleccione <b>Continuar</b> y pulse el botón  para continuar con la impresión*.	-
Error de impresora: comprobar tinta	Error de tinta. Compruebe la tinta, seleccione <b>Continuar</b> y pulse el botón  para continuar con la impresión*.	-
Error de impresora: sin tinta	El cartucho de tinta está vacío. Sustituya el cartucho de tinta, seleccione <b>Continuar</b> y pulse el botón  para continuar con la impresión*.	-
Error de impresora: archivo dañado	Se ha producido un error causado por el archivo de imagen. Seleccione <b>Cancelar</b> y pulse el botón  para cancelar la impresión.	-

\* Consulte el manual de instrucciones suministrado con la impresora para obtener más instrucciones e información.

## Nombres de carpetas y archivos

Los nombres de archivo de las imágenes, vídeos y anotaciones de voz se asignan de la manera siguiente.

### Nombre de archivo: DSCN0001.JPG

(1) (2) (3)

(1) Identificador	No se muestra en la pantalla de la cámara.	
	DSCN	Fotografías originales, vídeos, fotografías extraídas de vídeos
	SSCN	Copias pequeñas
	RSCN	Copias recortadas
	FSCN	Imágenes creadas con edición de imágenes que no sean recorte ni imagen pequeña, vídeos creados con edición de vídeo
(2) Número de archivo	Se asignan automáticamente en orden ascendente de "0001" a "9999." <ul style="list-style-type: none"><li>• Cuando los números de archivo en una carpeta llegan a "9999," se crea una nueva carpeta y el número de archivo siguiente vuelve a "0001".</li><li>• Se asignan números de archivo en serie a las fotografías que se graban durante la grabación de vídeo (📖 95), empezando por el "número de archivo del vídeo que se está grabando actualmente + 1".</li></ul>	
(3) Extensión	Identifica el tipo de archivo.	
	.JPG	Fotografías JPEG
	.MOV	Vídeos
	.WAV	Anotaciones de voz <ul style="list-style-type: none"><li>• El identificador y el número de archivo son los mismos que la imagen a la que se adjunta la anotación de voz.</li></ul>
	.MPO	Imágenes en 3D

**Nombre de carpeta: 100NIKON**

(1) (2)

(1) Número de carpeta	Se asigna automáticamente en orden ascendente de "100" a "999." <ul style="list-style-type: none"> <li>Se crea una nueva carpeta en los casos que se indican a continuación.             <ul style="list-style-type: none"> <li>Cuando el número de archivos llega a 200</li> <li>Cuando los números de archivo en una carpeta llegan a 9999</li> <li>Cuando se ejecuta la función <b>Rest. num. archivos</b> (78)</li> </ul> </li> <li>Si hay una carpeta vacía, no se crea una nueva carpeta aunque se ejecute la opción <b>Rest. num. archivos</b>.</li> </ul>	
(2) Nombre de carpeta	NIKON	Fotografías y vídeos que no se hayan tomado en el modo de asistencia de panorámica o disparo a intervalos
	P_001	Imágenes tomadas en el modo de asistencia de panorámica <ul style="list-style-type: none"> <li>Se crea una nueva carpeta cada vez que se toma una imagen.</li> <li>Las imágenes se guardan por orden con números de archivo que comienzan en 0001.</li> </ul>
	INTVL	Imágenes tomadas en el modo de disparo a intervalos <ul style="list-style-type: none"> <li>Se crea una nueva carpeta cada vez que se toma una imagen.</li> <li>Las imágenes se guardan por orden con números de archivo que comienzan en 0001.</li> </ul>

**Notas**

- Cuando se copian archivos de imagen o archivos de voz a la memoria interna o la tarjeta de memoria (57) o viceversa, las convenciones de designación de archivos son las siguientes:
  - Imágenes seleccionadas:  
Los archivos copiados utilizando imágenes seleccionadas se copian en la carpeta actual (o en la carpeta utilizada para las imágenes siguientes), donde se les asignan números de archivo en orden ascendente a partir del número de archivo más alto de la memoria.
  - Todas las imágenes:  
Los archivos copiados con todas las imágenes, junto con su carpeta, se copian juntos. Los números de las carpetas se asignan en orden ascendente, a partir del número de carpeta mayor del medio de destino. Los nombres de los archivos no varían.
- Cuando la carpeta en uso tiene el número 999, si hay 200 archivos en ella o si un archivo tiene el número 9999, no se podrán tomar más imágenes mientras no se formatee la memoria interna o la tarjeta de memoria (74), o se introduzca una tarjeta de memoria nueva.

**Datos de registro GPS guardados en tarjetas de memoria**

- Los datos de registro guardados en la carpeta "NCF.L".  
Los nombres de archivo están compuestos por "N", "fecha (los dos últimos dígitos del año, mes y día)", "número de identificación (0 a 9 y A a Z)" y "extensión (.log)".  
Ejemplo: el primer registro de GPS grabado el 15 de mayo de 2013 es  
N1305150.log
- Se pueden grabar hasta 36 archivos en un día y se pueden grabar hasta 100 archivos en una tarjeta de memoria.

## Accesorios opcionales

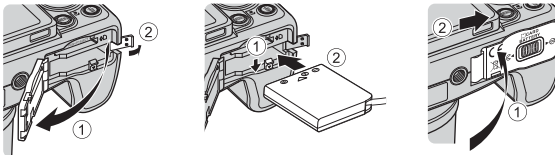
Cargador de la batería	Cargador de la batería MH-61 (Tiempo de carga con la batería completamente gastada: aprox. 2 horas)
Adaptador de CA	<p>Adaptador de CA EH-62A (conexión según se muestra)</p> <p>1 2 3</p>  <p>Antes de cerrar la tapa del compartimento de la batería/ranura para tarjeta de memoria, introduzca completamente el cable del conector a la red eléctrica en la ranura del compartimento de la batería. Si parte del cordón quedara fuera de la ranura, la tapa o el cordón podrían dañarse al cerrar la tapa.</p>
Correa de muñeca	Correa de muñeca AH-CP1
Adaptador móvil inalámbrico	<p>Adaptador móvil inalámbrico WU-1a</p> <p>Cuando se conecta el WU-1a con conector USB/de audio/vídeo (📖1), se puede conectar la cámara a través de la conexión Wi-Fi (LAN inalámbrica) a dispositivos inteligentes que tengan instalado el software especializado. Puede utilizar el dispositivo inteligente para abrir el obturador de la cámara a distancia o copiar en el dispositivo inteligente las imágenes guardadas en la tarjeta de memoria insertada en la cámara.</p> <ul style="list-style-type: none"><li>• Mientras se esté utilizando la cámara con control remoto, no se pueden utilizar otras operaciones aparte de encender y apagar la cámara.</li><li>• Esta función no se puede utilizar cuando la tarjeta Eye-Fi está introducida en la cámara.</li></ul> <p>Consulte nuestros sitios web, los catálogos de productos o el manual de instrucciones del WU-1a para obtener información adicional.</p>

Visite nuestros sitios web o catálogos de productos para obtener información actualizada sobre los accesorios para la COOLPIX P520.





# Observaciones técnicas e índice

<b>Cuidados de los productos .....</b>	<b>2</b>
La cámara .....	2
La batería .....	3
Cargador con adaptador de CA.....	4
Las tarjetas de memoria .....	5
<b>Cuidados de la cámara .....</b>	<b>6</b>
Limpieza.....	6
Almacenamiento .....	6
<b>Solución de problemas .....</b>	<b>7</b>
<b>ACUERDO DE LICENCIA DE USUARIO PARA LOS DATOS DE LOS NOMBRES DE LAS UBICACIONES.....</b>	<b>15</b>
<b>Especificaciones .....</b>	<b>19</b>
Estándares admitidos.....	22
<b>Índice alfabético .....</b>	<b>24</b>

## Cuidados de los productos

### La cámara

Para disfrutar durante mucho tiempo de la cámara Nikon que acaba de adquirir, tome las siguientes precauciones al usarla y cuando la guarde.

Asegúrese de leer y seguir estrictamente las advertencias descritas en "Seguridad" (libro viii) antes de utilizar los productos.

#### **Manténgala en un lugar seco**

Este aparato se podría estropear si se sumerge en agua o si se expone a elevados niveles de humedad.

#### **Evite los golpes**

El producto podría no funcionar correctamente si se somete a golpes o vibraciones fuertes.

#### **Manipule el objetivo y todas las piezas móviles con mucho cuidado**

No fuerce el objetivo, la tapa del objetivo, la pantalla, la ranura de la tarjeta de memoria ni el compartimento de la batería. Estos componentes se dañan con facilidad. Si se fuerza la tapa del objetivo, la cámara podría funcionar mal o dañarse el objetivo. Si la pantalla se rompe, tenga cuidado de no hacerse daño con los cristales rotos y evite que el cristal líquido de la pantalla entre en contacto con la piel o se introduzca en los ojos o en la boca.

#### **No exponga el objetivo a fuentes de luz potentes durante largos períodos**

Evite la exposición del objetivo al sol u otras fuentes de luz potentes durante largos períodos cuando utilice o guarde la cámara. La luz intensa puede deteriorar el sensor de imagen, produciendo un efecto de borrosidad blanca en las fotografías.

#### **Mantenga la cámara lejos de campos magnéticos potentes**

No utilice ni guarde la cámara cerca de aparatos que generen radiaciones electromagnéticas o campos magnéticos potentes. Una carga estática fuerte o los campos magnéticos emitidos por aparatos como las radios pueden provocar interferencias en la pantalla, dañar los datos guardados en la tarjeta de memoria, o afectar a los circuitos internos de la cámara.

#### **Evite cambios bruscos de temperatura**

Los cambios bruscos de temperatura que se producen, por ejemplo, cuando se entra o se sale de un edificio con calefacción en un día frío pueden originar condensación dentro del aparato. Para evitar la condensación, se debe colocar el equipo en un estuche o en una bolsa de plástico antes de exponerlo a cambios bruscos de temperatura.

#### **Apague la cámara antes de desconectar la fuente de alimentación o extraer la tarjeta de memoria**

No quite la batería mientras el equipo esté encendido, o mientras se estén guardando o eliminando imágenes. Si se apaga la cámara de esta manera, se pueden perder datos y estropear los circuitos internos o la memoria.

## Observaciones sobre la pantalla

- Las pantallas y los visores electrónicos han sido fabricados con alta precisión; al menos un 99,99% de los píxeles están activados, y no más de un 0,01% no aparecen o son defectuosos. De tal modo que, aunque estas pantallas puedan contener píxeles que permanezcan siempre encendidos (blancos, rojos, azules o verdes) o siempre apagados (negros), ello no indica un funcionamiento erróneo y no tendrá efecto alguno sobre las imágenes grabadas con el dispositivo.
- Si hay mucha luz, quizás resulte difícil ver las imágenes en la pantalla.
- La pantalla está retroiluminada mediante un LED. Si la pantalla empieza a verse mal o a parpadear, acuda a un servicio técnico de Nikon.

## La batería

- Asegúrese de leer y seguir estrictamente las advertencias descritas en “Seguridad” (libro vi a viii) antes de utilizar la batería.
- Compruebe el nivel de la batería antes de utilizar la cámara y sustituya o cargue la batería si fuera necesario. Cuando la batería esté completamente cargada, detenga el proceso de recarga, pues podría reducirse el rendimiento de la misma. Siempre que sea posible, lleve consigo una batería de repuesto completamente cargada cuando vaya a tomar fotografías en ocasiones importantes.
- No use la batería a una temperatura ambiente inferior a 0 °C (32 °F) o superior a 40 °C (104 °F).
- Cargue la batería en el interior con una temperatura ambiente de 5 °C a 35 °C (41 °F a 95 °F) antes de su uso.
- La capacidad de carga puede disminuir cuando la temperatura de la batería esté comprendida entre 45 °C y 60 °C (113 °F y 140 °F).
- La batería no se carga si la temperatura ambiente se encuentra por debajo de 0 °C (32 °F) o por encima de 60 °C (140 °F).
- Tenga en cuenta que la batería puede calentarse durante el uso; espere a que la batería se enfríe antes de cargarla. Si no se tienen en cuenta estas precauciones, la batería puede resultar dañada, su rendimiento puede verse afectado, o es posible que no se cargue normalmente.
- La capacidad de las baterías tiende a reducirse cuando hace frío. Compruebe que la batería está totalmente cargada antes de salir a hacer fotografías cuando hace frío. Lleve baterías de repuesto en un lugar templado y cámbielas si fuera necesario. Es posible que, una vez calentada, una batería fría recobre parte de su carga.
- La suciedad en los terminales de la batería pueden impedir el funcionamiento de la cámara. En el caso de que los terminales de la batería se ensucien, límpielos con un paño limpio y seco antes del uso.

## Cuidados de los productos

- Si no se va a utilizar la batería durante algún tiempo, introdúzcala en la cámara y deje que se agote antes de extraerla para guardarla. La batería se deberá guardar en un lugar fresco con una temperatura ambiente de entre 15 °C y 25 °C (59 °F y 77 °F). No guarde la batería en lugares con condiciones de temperatura extremas.
- Extraiga siempre la batería de la cámara o del cargador de la batería cuando no la utilice. Cuando está introducida, la corriente fluye incluso cuando no se está utilizando. Esto puede producir un consumo excesivo de la batería y que deje de funcionar por completo. Si se enciende o apaga la cámara mientras la batería está agotada, la vida útil de la batería puede verse reducida. Si el nivel de batería es bajo, asegúrese de cargar la batería antes de utilizarla.
- Recargue la batería al menos una vez cada seis meses y deje que se descargue por completo antes de volver a guardarla.
- Después de extraer la batería de la cámara o del cargador de la batería, coloque en la batería la tapa de terminales incluida y guárdela en un lugar fresco.
- La gota que aparece cuando una batería totalmente cargada retiene su carga, siempre que se utilice a temperatura ambiente, indica que se debe sustituir la batería. Compre una batería EN-EL5 nueva.
- Sustituya la batería cuando ya no se pueda cargar. Las baterías usadas son un recurso valioso. Recicle siempre las baterías usadas de acuerdo con la normativa local.

## Cargador con adaptador de CA

- Asegúrese de leer y seguir estrictamente las advertencias descritas en “Seguridad” (vi a viii) antes de utilizar el cargador con adaptador de CA.
- El cargador con adaptador de CA EH-69P solo se debe utilizar con dispositivos compatibles. No utilice otra marca ni modelo de dispositivo.
- El EH-69P es compatible con tomas de corriente de CA de 100-240 V, 50/60 Hz. Si se utiliza en otros países, utilice un adaptador de conexión (de venta comercial) según sea necesario. Para obtener información adicional sobre los adaptadores de conexión, consulte a su agencia de viajes.
- En ningún caso se debe utilizar otra marca ni modelo de adaptador de CA que no sea el cargador con adaptador de EH-69P o el adaptador de CA USB. El incumplimiento de estas precauciones podría producir sobrecalentamiento o daños en la cámara.

## Las tarjetas de memoria

- Utilice solamente tarjetas de memoria Secure Digital. Consulte “Tarjetas de memoria aprobadas” (📖21).
- Cuando utilice la tarjeta de memoria, tenga en cuenta las precauciones indicadas en la documentación de la misma.
- No pegue etiquetas ni adhesivos en la tarjeta de memoria.
- No formatee la tarjeta de memoria en un ordenador.
- Cuando utilice por primera vez una tarjeta de memoria utilizada en otro dispositivo, asegúrese de formatearla con esta cámara.  
Cuando utilice una tarjeta de memoria nueva, se recomienda formatearla antes con esta cámara.
- El formateo borra definitivamente todos los datos de la tarjeta de memoria. Asegúrese de transferir las imágenes importantes a un ordenador antes de formatear.
- Si aparece el mensaje “Tarjeta sin formato. ¿Formatear tarjeta?” al insertar una tarjeta de memoria en esta cámara, deberá formatear la tarjeta de memoria. Si la tarjeta de memoria contiene imágenes que desea conservar, seleccione **No** y guarde las imágenes en el ordenador antes de formatear la tarjeta de memoria. Para formatear la tarjeta, seleccione **Sí** y pulse el botón **OK**.
- No realice lo siguiente durante el formateo, mientras se estén escribiendo o borrando datos de la tarjeta de memoria o durante la transferencia de datos a un ordenador. El incumplimiento de estas precauciones podría derivar en la pérdida de los datos o en daños a la tarjeta de memoria:
  - Abrir la tapa del compartimento de la batería/ranura para tarjeta de memoria para extraer la batería o la tarjeta de memoria
  - Apagar la cámara
  - Desconectar el adaptador de CA

## Cuidados de la cámara

### Limpieza

Objetivo/ visor	Evite tocar las partes de cristal con los dedos. Elimine el polvo y la pelusilla con una perilla (normalmente un pequeño objeto con una perilla de goma en un extremo que se aprieta para que salga aire por el otro extremo). Para eliminar las huellas de dedos, la grasa u otras manchas, limpie cuidadosamente la pantalla con un paño suave y seco o con un paño para limpiar gafas, con un movimiento en espiral empezando por el centro del objetivo y continuando hacia los bordes. No limpie la pantalla con fuerza ni utilizando un objeto duro. El incumplimiento de estas precauciones podría derivar en daños o problemas. Si no quedara limpio el objetivo, pásele un trapo humedecido ligeramente con un limpiador de objetivos comercial.
Pantalla	Elimine el polvo y la pelusilla con una perilla. Para eliminar las huellas de dedos, la grasa u otras manchas, limpie cuidadosamente la pantalla con un paño suave y seco o con un paño para limpiar gafas. No limpie la pantalla con fuerza ni utilizando un objeto duro. El incumplimiento de estas precauciones podría derivar en daños o problemas.
Cuerpo	Utilice una perilla para eliminar el polvo, la suciedad o la arena y luego límpiolo cuidadosamente con un paño suave y seco. Después de utilizar la cámara en la playa o en otro entorno con arena o polvo, elimine los restos de arena, polvo o sal con un paño ligeramente humedecido con agua dulce y séquela a conciencia. <b>Tenga en cuenta que un cuerpo extraño que esté alojado en el interior de la cámara podría originar daños que no estarían cubiertos por la garantía.</b>

No utilice diluyentes orgánicos volátiles como el alcohol o disolvente, detergentes químicos, anticorrosivos o productos antivaho.

### Almacenamiento

Retire la batería si no se va a utilizar la cámara durante un largo periodo de tiempo.

No guarde la cámara con bolas antipolillas de naftalina o alcanfor ni en lugares donde:

- Haya cerca equipos que produzcan campos magnéticos potentes, como, por ejemplo, televisores o radios.
- Esté expuesta a temperaturas inferiores a  $-10\text{ }^{\circ}\text{C}$  ( $14\text{ }^{\circ}\text{F}$ ) o superiores a  $50\text{ }^{\circ}\text{C}$  ( $122\text{ }^{\circ}\text{F}$ ).
- Lugares donde haya poca ventilación o estén expuestos a una humedad superior al 60%.

Para evitar la aparición de moho, saque la cámara del lugar donde la tenga guardada al menos una vez al mes. Enciéndala y dispáre unas cuantas veces antes de guardarla de nuevo.



Asegúrese de leer y seguir las advertencias descritas en “La batería” (🔋:3) en “Cuidados de los productos” para guardar la batería.













## Solución de problemas

En el caso de que la cámara no funcione correctamente, antes de acudir al vendedor o al representante del servicio técnico autorizado de Nikon, consulte la lista de los problemas más comunes que se ofrece a continuación. Consulte los números de página de la columna de la derecha para obtener más información.

- Consulte "Mensajes de error" (🔍85) para obtener información adicional.

### Problemas de pantalla, ajustes y alimentación







Problema	Causa/solución	
La cámara está encendida pero no responde.	<ul style="list-style-type: none"> <li>• Espere a que finalice la grabación.</li> <li>• Si el problema persiste, apague la cámara. Si la cámara no se apaga, extraiga y vuelva a introducir la batería o baterías o, si está utilizando un adaptador de CA, desconecte y vuelva a conectar el adaptador de CA. Tenga en cuenta que a pesar de que los datos que estén siendo grabados en ese momento se perderán, los datos ya grabados no se verán afectados por la extracción o desconexión de la fuente de alimentación.</li> </ul>	– 23
No es posible cargar la batería que se encuentra en la cámara.	Compruebe todas las conexiones.	18
La batería no se puede cargar conectando la cámara a un ordenador.	<ul style="list-style-type: none"> <li>• Se ha seleccionado <b>Apagado</b> para <b>Cargar con ordenador</b> en el menú de configuración.</li> <li>• Al cargar la cámara conectándola a un ordenador, la carga de la batería se detiene cuando se apaga la cámara.</li> <li>• Al cargar la cámara conectándola a un ordenador, la carga de la batería se detiene cuando se suspende el ordenador, y es posible que se apague la cámara.</li> <li>• Dependiendo de las especificaciones del ordenador, los ajustes y el estado, puede que no sea posible cargar la batería insertada en la cámara mediante la conexión al ordenador.</li> </ul>	105, 🔍76 🔍76 🔍76 –
La cámara no se puede encender.	<ul style="list-style-type: none"> <li>• La batería se ha agotado.</li> <li>• La cámara no se enciende mientras el cargador con adaptador de CA está conectado incluso si se pulsa el interruptor principal. Mantenga pulsado el botón  (reproducción) para encender la cámara en el modo de reproducción. No obstante, no es posible realizar disparos.</li> </ul>	22 –
La cámara se apaga sin previo aviso.	<ul style="list-style-type: none"> <li>• La batería se ha agotado.</li> <li>• Si no se realiza ninguna operación durante un tiempo, la cámara se apaga automáticamente para ahorrar energía.</li> <li>• La cámara se apaga al conectar el cargador con adaptador de CA con la cámara encendida.</li> <li>• La cámara se apaga cuando el cable USB que conecta la cámara al ordenador o a la impresora se desconecta. Vuelva a conectar el cable USB.</li> <li>• El interior de la cámara se ha calentado. Deje la cámara apagada hasta que se enfríe su interior.</li> <li>• A bajas temperaturas, es posible que la cámara y la batería no funcionen con normalidad.</li> </ul>	22 23 18 87, 90, 🔍19 – 🔍3

Problema	Causa/solución	
La pantalla o el visor no muestran nada.	<ul style="list-style-type: none"> <li>• La cámara está apagada.</li> <li>• La batería se ha agotado.</li> <li>• La cámara está en el modo reposo para ahorrar energía: pulse el interruptor principal, el disparador, el botón , o el botón  (grabación de vídeo), o gire el dial de modo.</li> <li>• La pantalla y el visor no se pueden usar a la vez. Es posible que se tarde un tiempo en cambiar entre la pantalla y el visor.</li> <li>• La cámara y el ordenador están conectados mediante el cable USB.</li> <li>• La cámara y la televisión están conectadas mediante el cable de audio/vídeo o un cable HDMI.</li> <li>• Se está utilizando el disparo a intervalos.</li> </ul>	23 22 23  8  87, 90 87,  17   36
La pantalla no se ve bien.	<ul style="list-style-type: none"> <li>• La iluminación ambiente es excesiva: colóquese en un lugar más oscuro o utilice el visor.</li> <li>• Ajuste el brillo de la pantalla.</li> <li>• La pantalla está sucia. Límpiela.</li> </ul>	8  103,  67  6
El visor no se ve bien.	Ajuste el control de ajuste dióptrico.	8
La fecha y la hora de la grabación no son correctas.	<ul style="list-style-type: none"> <li>• Cuando el reloj de la cámara no está ajustado (el indicador de “fecha no ajustada” parpadea durante el disparo), la impresión de fecha de las fotografías será “00/00/0000 00:00” y la fecha de los vídeos “01/01/2013 00:00”. Ajuste la fecha y la hora correctas utilizando <b>Zona horaria y fecha</b> en el menú de configuración.</li> <li>• El reloj de la cámara no es tan preciso como un reloj normal, por ejemplo, un reloj de pulsera. Verifique regularmente el reloj de la cámara con otros relojes más precisos y ajústelo cuando sea necesario.</li> </ul>	24, 103,  65  103,  65
En la pantalla no aparece ninguna información.	La información de disparo y la información de la foto pueden estar ocultas. Pulse el botón <b>DISP</b> hasta que aparezcan la información de disparo y la información de la foto.	9
<b>Impresión fecha</b> no está disponible.	No se ha ajustado <b>Zona horaria y fecha</b> en el menú de configuración.	24, 103,  65
La fecha no aparece en las imágenes, a pesar de que la opción <b>Impresión fecha</b> está activada.	<ul style="list-style-type: none"> <li>• Se ha seleccionado un modo de disparo incompatible con la impresión de fecha.</li> <li>• Otra función que hay ajustada está limitando la impresión de fecha.</li> <li>• La fecha no se puede imprimir en un vídeo.</li> </ul>	103,  68 75 –
Al encender la cámara aparece la pantalla de ajuste de la zona horaria y la fecha.  Se han restaurado todos los ajustes de la cámara.	Se ha agotado la pila del reloj. Todos los ajustes vuelven a sus valores predeterminados.	25
<b>Rest. num. archivos</b> no se puede realizar.	No se puede aplicar <b>Rest. num. archivos</b> si el número de carpeta llega a 999 y hay imágenes en la carpeta. Cambie la tarjeta de memoria o formatee la memoria interna/tarjeta de memoria.	105,  78

















Problema	Causa/solución	
La pantalla se apaga y el indicador de encendido parpadea de forma rápida.	La temperatura de la batería es elevada. Apague la cámara y deje enfriar la batería antes de volver a utilizarla. Después de que el indicador parpadee durante 3 minutos, la cámara se apaga automáticamente, aunque también puede pulsar el interruptor principal para apagarla manualmente.	23
La temperatura de la cámara aumenta.	Cuando se utilizan funciones como la grabación de vídeo o el envío de imágenes usando una tarjeta Eye-Fi durante un tiempo prolongado, o cuando se usa la cámara en una ubicación con una temperatura ambiente elevada, es posible que aumente la temperatura de la cámara. No se trata de un error de funcionamiento.	94

## Problemas de disparo







Problema	Causa/solución	
No se puede ajustar el modo de disparo.	Desconecte el cable HDMI o el cable USB.	87, 90,  17,  19
No se puede tomar ninguna imagen.	<ul style="list-style-type: none"> <li>• Si la cámara está en el modo de reproducción, pulse el botón , el disparador o el botón  grabación de vídeo).</li> <li>• Cuando aparezcan los menús, pulse el botón <b>MENU</b>.</li> <li>• La batería se ha agotado.</li> <li>• Si el modo de escena es <b>Retrato nocturno</b> o  (Contraluz) con <b>HDR</b> ajustado en <b>Apagado</b>, suba el flash.</li> <li>• Si parpadea el indicador de flash, se está cargando el flash.</li> </ul>	32  10 22 38, 40, 56 56
No se pueden tomar imágenes en 3D.	En algunas condiciones de disparo, como cuando el sujeto se mueve, está oscuro o tiene poco contraste, es posible que no se produzca el segundo disparo o que la imagen en 3D no se guarde.	–
La cámara no logra enfocar.	<ul style="list-style-type: none"> <li>• Ajuste de modo de enfoque incorrecto. Compruebe o modifique el ajuste.</li> <li>• El sujeto que se va a fotografiar no se puede captar bien con el autofocus.</li> <li>• Ajuste <b>Ayuda AF</b> en el menú de configuración en <b>Automático</b>.</li> <li>• El sujeto no está en la zona de enfoque cuando se pulsa el disparador hasta la mitad.</li> <li>• El modo de enfoque está ajustado en <b>MF</b> (enfoque manual).</li> <li>• Apague la cámara y enciéndala de nuevo.</li> </ul>	62, 63 81 104,  71 30, 69  62 23
Al disparar aparecen bandas de colores en la pantalla.	Es posible que aparezcan bandas de colores al disparar sujetos con patrones repetidos (como p. ej., persianas). No se trata de un error de funcionamiento. Las bandas de colores no aparecerán en las imágenes capturadas ni en los vídeos grabados. Sin embargo, al usar <b>Continuo A: 120 fps</b> o <b>HS 480/x4</b> , es posible que las bandas de colores se vean en las imágenes capturadas o los vídeos grabados.	–
Las imágenes salen difuminadas.	<ul style="list-style-type: none"> <li>• Utilice el flash.</li> <li>• Utilice la reducción de la vibración o la detección de movimiento.</li> <li>• Utilice <b>BSS</b> (selector de mejor disparo).</li> <li>• Utilice un trípode para estabilizar la cámara (utilice el disparador automático para obtener mejores resultados).</li> </ul>	56 104, 104 68 59



## Solución de problemas

Problema	Causa/solución	
Aparecen manchas brillantes en las imágenes tomadas con flash.	El flash se refleja en las partículas del aire. Baje el flash.	56
El flash no se dispara.	<ul style="list-style-type: none"> <li>Se ha seleccionado un modo de disparo con el que no se puede disparar el flash.</li> </ul>	65
	<ul style="list-style-type: none"> <li>Otra función que hay ajustada impide el uso del flash.</li> </ul>	75
El zoom digital no está disponible.	<ul style="list-style-type: none"> <li>Se ha seleccionado <b>Apagado</b> para <b>Zoom digital</b> en el menú de configuración.</li> </ul>	104
	<ul style="list-style-type: none"> <li>El zoom digital no se puede utilizar cuando se selecciona en el modo de escena  (Contraluz) (<b>HDR</b> con un ajuste distinto de <b>Apagado</b>), <b>Selector auto. escenas</b>, <b>Retrato</b>, <b>Retrato nocturno</b>, <b>Panorama sencillo</b> en <b>Panorama</b>, <b>Retrato de mascotas</b> o <b>Fotografía en 3D</b>.</li> </ul>	38, 39, 39, 40, 43, 44, 45
	<ul style="list-style-type: none"> <li>Se han ajustado otras funciones que impiden el uso del zoom digital.</li> </ul>	75
	<ul style="list-style-type: none"> <li>Otra función que hay ajustada está impidiendo el uso de <b>Tamaño imagen</b>.</li> </ul>	75
<b>Tamaño imagen</b> no está disponible.	<ul style="list-style-type: none"> <li>Cuando el modo de escena está ajustado en <b>Panorama sencillo</b> en <b>Panorama</b> o <b>Fotografía en 3D</b>, el tamaño de imagen no se puede variar.</li> </ul>	43, 45
	<ul style="list-style-type: none"> <li>Se ha seleccionado <b>Apagado</b> para <b>Sonido disparad.</b> en <b>Config. sonido</b> en el menú de configuración.</li> </ul>	104
No se produce ningún sonido cuando se acciona el obturador.	<ul style="list-style-type: none"> <li>Se ha seleccionado <b>Deportes</b>, <b>Museo</b> o <b>Retrato de mascotas</b> en el modo de escena.</li> </ul>	40, 42, 44
	<ul style="list-style-type: none"> <li>Se han ajustado otras funciones que impiden el uso del sonido de obturador.</li> </ul>	75
	<ul style="list-style-type: none"> <li>No bloquee el altavoz.</li> </ul>	2
La luz de ayuda de AF no se enciende.	Se ha seleccionado <b>Apagado</b> para <b>Ayuda AF</b> en el menú de configuración. Aunque se haya ajustado <b>Automático</b> , es posible que la luz de ayuda de AF no se encienda dependiendo de la posición de la zona de enfoque o del modo de escena.	104
Las fotografías tienen manchas.	El objetivo está sucio. Limpie el objetivo.	 6
Los colores son poco naturales.	El balance de blancos no es el adecuado para la fuente de luz.	68,  31
En la pantalla o en la imagen tomada aparecen bandas con forma de anillo o con los colores del arco iris.	Cuando el sujeto está a contraluz o cuando se dispara con una fuente de luz excesivamente brillante sobre la pantalla, como la luz solar, pueden aparecer en la imagen bandas con forma de anillo o con los colores del arco iris. Cambie la posición de la fuente de luz o apártela de la pantalla y vuelva a intentar el disparo.	–
La imagen tomada puede verse con grano.	<p>Puesto que el sujeto está oscuro, la velocidad de obturación es demasiado lenta o la sensibilidad ISO es demasiado alta.</p> <ul style="list-style-type: none"> <li>Utilice el flash.</li> <li>Especifique un ajuste de sensibilidad ISO menor.</li> </ul>	56 69,  38





Problema	Causa/solución	
Las imágenes salen demasiado oscuras (subexpuestas).	<ul style="list-style-type: none"> <li>• La ventana del flash está bloqueada.</li> <li>• El sujeto está fuera del alcance del flash.</li> <li>• Ajuste la compensación de exposición.</li> <li>• Aumente la sensibilidad ISO.</li> <li>• El sujeto está a contraluz. Levante el flash y ajuste el modo de escena en  (Contraluz) con <b>HDR</b> ajustado en <b>Apagado</b> o ajuste el modo de flash en  (flash de relleno).</li> </ul>	28 56 64 69,  38 38, 56
Las imágenes salen demasiado claras (sobrexpuestas).	Ajuste la compensación de exposición.	64
Las zonas en las que no aparecen ojos rojos también se corrigen.	Cuando se aplica  (automático con reducción de ojos rojos) o el "flash de relleno con reducción de ojos rojos" del modo de escena <b>Retrato nocturno</b> durante el disparo, es posible que, en muy raras ocasiones, se aplique la función de corrección de ojos rojos integrada en zonas en las que no aparezcan ojos rojos. Ajuste un modo de flash que no sea  (automático con reducción de ojos rojos) y seleccione un modo de escena que no sea <b>Retrato nocturno</b> , y vuelva a disparar.	40, 56
Los resultados del suavizado de la piel no son los que se esperaban.	<ul style="list-style-type: none"> <li>• Es posible que el suavizado de la piel no produzca los resultados deseados dependiendo de las condiciones de disparo.</li> <li>• En las imágenes con 4 rostros o más, intente utilizar <b>Suavizado de piel</b> en el menú de reproducción.</li> </ul>	46  84,  13
Se tarda algún tiempo en grabar las imágenes.	Es posible que se tarde algo más de tiempo en grabar las imágenes en las siguientes situaciones. <ul style="list-style-type: none"> <li>• Cuando se está utilizando la función de reducción de ruido.</li> <li>• Cuando el flash está ajustado en  (automático con reducción de ojos rojos).</li> <li>• Al tomar imágenes en los siguientes modos de escena.               <ul style="list-style-type: none"> <li>- <b>A pulso</b> en  (Paisaje nocturno)</li> <li>- <b>Ráfaga reducc. de ruido</b> en  (Paisaje) o <b>Macro</b></li> <li>- <b>HDR</b> ajustado en una opción distinta a <b>Apagado</b> en  (Contraluz)</li> <li>- <b>Panorama sencillo</b> en <b>Panorama</b></li> </ul> </li> <li>• <b>Continuo</b> en el menú de disparo está ajustado en <b>Continuo A: 120 fps</b> o <b>Continuo A: 60 fps</b>.</li> <li>• Cuando se utiliza el temporizador de sonrisa durante el disparo.</li> <li>• Cuando se utiliza D-Lighting activo durante el disparo.</li> </ul>	– 57  37 38, 41 38 43 68,  34 60 69,  46
No se puede ajustar ni utilizar <b>Continuo</b> u <b>Horquillado exposición</b> .	Otra función que hay ajustada está impidiendo el uso de <b>Continuo</b> u <b>Horquillado exposición</b> .	75
No se puede ajustar Picture Control de COOLPIX.	Otra función que hay ajustada está impidiendo el uso de Picture Control de COOLPIX.	75

## Problemas de reproducción

Problema	Causa/solución	
No se puede reproducir el archivo.	<ul style="list-style-type: none"> <li>• Un ordenador, o una cámara de otra marca u otro modelo, ha sobrescrito el archivo o le ha cambiado el nombre.</li> <li>• El archivo no se puede reproducir durante el disparo a intervalos.</li> <li>• No es posible reproducir los vídeos grabados con cámaras que no sean la COOLPIX P520.</li> </ul>	– 68 92
No se puede reproducir una secuencia.	<ul style="list-style-type: none"> <li>• Las imágenes disparadas de forma continua con cámaras distintas a la COOLPIX P520 no se pueden visualizar como secuencia.</li> <li>• Compruebe el ajuste <b>Opciones visual. secuencia</b>.</li> </ul>	– 85,  58
No se puede acercar la imagen.	<ul style="list-style-type: none"> <li>• El zoom de reproducción no se puede usar con vídeos, imágenes pequeñas o copias recortadas de un tamaño de 320 x 240 píxeles o inferior.</li> <li>• Es posible que el zoom de reproducción no esté disponible para imágenes tomadas con cámaras que no sean la COOLPIX P520.</li> <li>• Las imágenes en 3D no se pueden ampliar cuando la cámara está conectada a través de HDMI y se reproducen en 3D.</li> </ul>	– – 45
No se pueden grabar ni reproducir anotaciones de voz.	<ul style="list-style-type: none"> <li>• Las anotaciones de voz no se pueden adjuntar a los vídeos.</li> <li>• No se pueden adjuntar las anotaciones de voz a imágenes tomadas con cámaras distintas a la COOLPIX P520, y no se pueden reproducir las anotaciones de voz grabadas por otras cámaras.</li> </ul>	97 85
No se pueden editar imágenes ni vídeos.	<ul style="list-style-type: none"> <li>• Verifique las condiciones necesarias para la edición de imágenes o vídeos.</li> <li>• No se pueden editar las imágenes y los vídeos tomados con cámaras distintas a la COOLPIX P520.</li> </ul>	85,  11,  24 –
No se ven las imágenes en la televisión.	<ul style="list-style-type: none"> <li>• <b>Modo de vídeo</b> o <b>HDMI</b> no están correctamente ajustados en el menú de configuración de <b>Ajustes TV</b>.</li> <li>• La salida HDMI se desactiva al conectar la cámara a un ordenador o una impresora mediante un cable USB.</li> <li>• La tarjeta de memoria no contiene imágenes. Sustituya la tarjeta de memoria. Extraiga la tarjeta de memoria para reproducir imágenes desde la memoria interna.</li> </ul>	105,  75 87 20
Nikon Transfer 2 no se inicia al conectar la cámara a un ordenador.	<ul style="list-style-type: none"> <li>• La cámara está apagada.</li> <li>• La batería se ha agotado.</li> <li>• El cable USB no está conectado correctamente.</li> <li>• El ordenador no reconoce la cámara.</li> <li>• Compruebe que el sistema operativo utilizado es compatible con la cámara.</li> <li>• No se ha configurado el ordenador para que inicie Nikon Transfer 2 automáticamente.</li> </ul> <p>Para obtener información adicional sobre Nikon Transfer 2, consulte la información de la ayuda incluida en ViewNX 2.</p>	23 22 87 – 88 91
La página de inicio de PictBridge no se muestra cuando la cámara se conecta a una impresora.	Con algunas impresoras compatibles con PictBridge, es posible que la pantalla de inicio de PictBridge no se muestre y puede que no sea posible imprimir imágenes cuando <b>Automático</b> está seleccionado para la opción <b>Cargar con ordenador</b> . Ajuste la opción <b>Cargar con ordenador</b> en <b>Apagado</b> y vuelva a conectar la cámara a la impresora.	105,  76

Problema	Causa/solución	
No se muestran las imágenes que se van a imprimir.	<ul style="list-style-type: none"> <li>• La tarjeta de memoria no contiene imágenes. Sustituya la tarjeta de memoria.</li> <li>• Extraiga la tarjeta de memoria para imprimir las imágenes desde la memoria interna.</li> <li>• Las imágenes tomadas con fotografía en 3D no se pueden imprimir.</li> </ul>	20 21 45
No se puede seleccionar el tamaño de papel con la cámara.	<p>El tamaño del papel no se puede seleccionar desde la cámara en las situaciones siguientes, incluso para impresoras compatibles con PictBridge. Ajuste el tamaño del papel utilizando la impresora.</p> <ul style="list-style-type: none"> <li>• El tamaño del papel seleccionado con la cámara no es compatible con la impresora.</li> <li>• Se está utilizando una impresora que ajusta automáticamente el tamaño del papel.</li> </ul>	 20,  21 –

GPS

Problema	Causa/solución	
Resulta imposible identificar la localización, o se tarda bastante tiempo.	<ul style="list-style-type: none"> <li>Es posible que en algunos entornos la cámara no pueda identificar la localización. Para utilizar la función de GPS, utilice la cámara todo lo que sea posible en el exterior.</li> </ul>	99
	<ul style="list-style-type: none"> <li>El GPS tarda unos minutos en obtener la información de posición cuando el proceso de posicionamiento se realiza por primera vez, no ha sido posible realizar el proceso de posicionamiento durante dos horas o después de cambiar la batería.</li> </ul>	99
No es posible grabar la información sobre la ubicación en las imágenes disparadas.	Cuando no se reciben señales procedentes de los satélites y no se puede realizar el posicionamiento, la información de posición no se graba. Antes de disparar imágenes compruebe el indicador de recepción del GPS.	100
Diferencia entre la localización del disparo actual y la información sobre la posición grabada.	En algunos entornos la información sobre la posición adquirida puede ser inexacta. Cuando la diferencia en las señales de los satélites GPS es importante, pueden producirse desviaciones de hasta varios cientos de metros.	98
Se graba un nombre de ubicación incorrecto o no se muestra el nombre de ubicación correcto.	Es posible que el nombre del punto de referencia deseado no esté registrado o se muestre un nombre de punto de referencia incorrecto.	–
Imposible actualizar el archivo A-GPS.	<ul style="list-style-type: none"> <li>Compruebe los elementos siguientes.                             <ul style="list-style-type: none"> <li>- Si se ha insertado la tarjeta de memoria.</li> <li>- Si hay guardado un archivo A-GPS en la tarjeta de memoria.</li> <li>- Si el archivo A-GPS guardado en la tarjeta de memoria es más reciente que el archivo A-GPS guardado en la cámara.</li> <li>- Si el archivo A-GPS es válido.</li> </ul> </li> <li>El archivo A-GPS puede estar dañado. Vuelva a descargar el archivo del sitio web.</li> </ul>	–  59
	No se puede seleccionar <b>Crear registro</b> en el menú de opciones GPS.	No se ha ajustado el reloj. Ajuste la fecha y la hora.
No se puede seleccionar <b>Iniciar registro</b> .	<ul style="list-style-type: none"> <li>La opción <b>Grabar datos GPS</b> del menú de <b>Opciones GPS</b> está ajustada en <b>Apagado</b>.</li> </ul>	98
	Grabación de datos de registro. Seleccione <b>Finalizar registro</b> y finalice la grabación del registro para comenzar la grabación de un nuevo registro.	102,  61
No es posible guardar los datos de registro.	<ul style="list-style-type: none"> <li>Asegúrese de que hay insertada una tarjeta de memoria en la cámara.</li> </ul>	–
	<ul style="list-style-type: none"> <li>Se pueden grabar hasta 36 eventos de registro en un día.</li> </ul>	–
	<ul style="list-style-type: none"> <li>Se pueden grabar hasta 100 eventos de registro en una sola tarjeta de memoria. Borre los datos de registro que ya no sean necesarios de la tarjeta de memoria o sustituya la tarjeta de memoria por una nueva.</li> </ul>	 63

## ACUERDO DE LICENCIA DE USUARIO PARA LOS DATOS DE LOS NOMBRES DE LAS UBICACIONES

Los nombres de ubicaciones que están grabados en la cámara digital ("Datos") se proporcionan para su uso personal e interno y no pueden venderse a terceros. Están protegidos por derechos de autor y sometidos a los siguientes términos y condiciones acordadas entre usted, por una parte, y Nikon Corporation ("Nikon") y sus licenciadores (incluidos sus licenciadores y proveedores) por otra parte.

### Términos y condiciones

**Uso personal solamente.** Usted acepta que los Datos incluidos con esta cámara digital y los datos de las imágenes obtenidos con la misma para fines únicamente personales y no comerciales para los que se le ha otorgado la licencia y no para propósitos de oficina de servicios, multipropiedad u otros fines similares.

Por consiguiente, aunque sujeto a las limitaciones establecidas en los siguientes párrafos, usted acepta no reproducir, copiar, modificar, descompilar, desensamblar ni realizar ingeniería inversa de ninguna de las partes de estos Datos, ni los puede transferir o distribuir de cualquier forma, ni para cualquier fin, excepto dentro del alcance permitido por la legislación vigente.

**Restricciones.** Excepto en los casos en que se le haya otorgado una licencia específica para ello por parte de Nikon, y sin perjuicio de lo anterior, usted no puede (a) utilizar estos Datos con ningún producto, sistema o aplicaciones instaladas ni relacionadas de cualquier modo o en conexión con vehículos, con capacidad de navegación, posicionamiento, expedición, orientación en tiempo real, gestión de flotas o aplicaciones similares; ni (b) con o en conexión con cualquier dispositivo de posicionamiento o cualquier dispositivo informático o electrónico conectado mediante redes móviles o inalámbricas, incluidos, sin limitación, los teléfonos móviles, agendas y ordenadores de mano, buscapersonas y asistentes digitales personales o PDA.

**Advertencia.** Los Datos pueden contener información inexacta o incompleta debido al paso del tiempo, al cambio de las circunstancias, las fuentes utilizadas y el carácter de la recogida de datos geográficos completos. Cualquiera de estos motivos puede producir datos incorrectos.

**Sin garantía.** Estos Datos se proporcionan "tal cual" y usted acepta utilizarlos bajo su propia responsabilidad. Nikon y sus licenciadores (y sus licenciadores y proveedores) no otorgan garantías ni representaciones de ningún tipo, expresas o implícitas, surgidas por ley o no, incluidos, sin limitación los contenidos, calidad, exactitud, completitud, efectividad, fiabilidad, adecuación para un fin concreto, utilidad, uso o resultados a obtener a partir de estos Datos, ni que los Datos o el servidor serán ininterrumpidos y sin errores.

**Renuncia a garantías:** NIKON Y SUS LICENCIADORES (INCLUIDOS SUS LICENCIADORES Y PROVEEDORES) RENUNCIAN A LAS GARANTÍAS, EXPRESAS O IMPLÍCITAS, DE CALIDAD, RENDIMIENTO, COMERCIALIZACIÓN, ADECUACIÓN PARA UN PROPÓSITO CONCRETO O NO INFRACCIÓN.

En algunos estados, territorios y países no se permiten determinadas exclusiones a garantías, de modo que es posible que la exclusión anterior no sea aplicable a usted.

**Renuncia de responsabilidad:** NIKON Y SUS LICENCIADORES (INCLUIDOS SUS LICENCIADORES Y PROVEEDORES) NO SERÁN RESPONSABLES ANTE USTED: RESPECTO DE CUALQUIER RECLAMACIÓN, DEMANDA O ACTO, INDEPENDIEMENTE DE LA ÍNDOLE DE LA CAUSA DE LA RECLAMACIÓN, DEMANDA O ACTO QUE ALEGUE CUALQUIER PÉRDIDA, LESIÓN O DAÑO, DIRECTO O INDIRECTO, QUE PUEDA DERIVARSE DEL USO O POSICIÓN DE LA INFORMACIÓN; TAMPOCO POR CUALQUIER PÉRDIDA DE BENEFICIOS, INGRESOS, CONTRATOS O AHORROS, NI POR CUALQUIER OTRO DAÑO DIRECTO, INDIRECTO, INCIDENTAL, ESPECIAL O COMO CONSECUENCIA DEL USO O DE LA IMPOSIBILIDAD DEL USO DE ESTA INFORMACIÓN, CUALQUIER DEFECTO DE LA INFORMACIÓN, NI POR EL INCUMPLIMIENTO DE ESTOS TÉRMINOS O CONDICIONES, YA SEA CONTRACTUAL O EXTRA CONTRACTUAL, O BASÁNDOSE EN UNA GARANTÍA, INCLUSO AUNQUE NIKON O SUS LICENCIADORES TENGAN CONOCIMIENTO DE LA POSIBILIDAD DE DICHOS DAÑOS. En algunos estados, territorios y países no se permiten determinadas exclusiones de responsabilidad o limitaciones de daños, de modo que es posible que el alcance de lo anterior no sea aplicable a usted.

Control de la exportación. Usted acuerda no exportar desde ningún lugar ninguna parte de los Datos ni cualquier producto directo resultante, excepto si se cumplen, y con todas las licencias y aprobaciones necesarias para ello, las leyes, normas y reglamentos de exportación aplicables, incluidas, sin limitación, las leyes, normas y reglamentos administrados por la Oficina de Control de Activos Extranjeros del Departamento de Comercio de los EE.UU. y por la Oficina de Industria y Seguridad del Departamento de Comercio de los EE.UU.

En la medida en que tales leyes, normas o reglamentos de exportación prohíben a Nikon y a sus licenciadores el cumplimiento de cualquiera de las obligaciones aquí descritas para entregar o distribuir los Datos, se excusará tal fallo y no constituirá un incumplimiento de este Acuerdo.

Integridad del acuerdo. Estos términos y condiciones constituyen el acuerdo completo entre Nikon (y sus licenciadores, incluidos sus licenciadores y proveedores) y Usted respecto a lo aquí tratado, y sustituye en su totalidad cualquier y todo acuerdo escrito u oral existente anteriormente entre nosotros con respecto a dicho contenido.

Derecho aplicable. Los términos y condiciones anteriores se regirán por la legislación de Japón, sin dar efecto a (i) los conflictos de las disposiciones legales, o (ii) la Convención de las Naciones Unidas sobre la contratos para la venta internacional de mercaderías, que se excluye de manera explícita; siempre que en caso de que la legislación de Japón no se considere aplicable al presente Acuerdo por cualquier motivo en el país donde haya obtenido los Datos, este Acuerdo se regirá por la legislación del país donde haya obtenido los Datos. Usted acepta someterse a la jurisdicción de Japón para cualquier y toda disputa, demanda o acto como consecuencia en relación con los Datos que aquí se le proporcionan.

Government End Users. If the Data supplied by NAVTEQ is being acquired by or on behalf of the United States government or any other entity seeking or applying rights similar to those customarily claimed by the United States government, the Data is a "commercial item" as that term is defined at 48 C.F.R. ("FAR") 2.101, is licensed in accordance with the End-User Terms under which this Data was provided, and each instruction manual accompanying the Client device containing a copy of the Data delivered or otherwise furnished shall be marked and embedded as appropriate with the following "Notice of Use," and shall be treated in accordance with such Notice:

Notice of Use

Contractor (Manufacturer/ Supplier) Name:  
NAVTEQ

Contractor (Manufacturer/Supplier) Address:  
c/o Nokia 425 West Randolph Street, Chicago,  
Illinois 60606

This Data is a commercial item as defined in  
FAR 2.101 and is subject to the End-User  
Terms under which this Data was provided.

© 2012 NAVTEQ - All rights reserved.

If the Contracting Officer, federal government agency, or any federal official refuses to use the legend provided herein, the Contracting Officer, federal government agency, or any federal official must notify NAVTEQ prior to seeking additional or alternative rights in the Data.



## Notificaciones relacionadas con los titulares de derechos de autor de software con licencia.

- Datos de nombres de ubicación para Japón



© 2012 ZENRIN CO., LTD. All rights reserved.

Este servicio utiliza los datos de PDI de ZENRIN CO., LTD.  
"ZENRIN" is a registered trademark of ZENRIN CO., LTD.

- Datos de nombres de ubicación excepto para Japón



© 1993-2012 NAVTEQ. All rights reserved.

NAVTEQ Maps is a trademark of NAVTEQ.

Austria	© Bundesamt für Eich- und Vermessungswesen
Croatia Cyprus Estonia Latvia Lithuania Moldova Poland Slovenia Ukraine	© EuroGeographics
France	source: © IGN 2009 - BD TOPO ®
Germany	"Die Grundlagendaten wurden mit Genehmigung der zuständigen Behörden entnommen"
Great Britain	Contains Ordnance Survey data © Crown copyright and database right 2010 Contains Royal Mail data © Royal Mail copyright and database right 2010
Greece	Copyright Geomatics Ltd.
Hungary	Copyright © 2003; Top-Map Ltd.
Italy	La Banca Dati Italiana è stata prodotta usando quale riferimento anche cartografia numerica ed al tratto prodotta e fornita dalla Regione Toscana.
Norway	Copyright © 2000; Norwegian Mapping Authority
Portugal	Source: lgeoE - Portugal
Spain	Información geográfica propiedad del CNIG
Sweden	Based upon electronic data © National Land Survey Sweden.
Switzerland	Topografische Grundlage: © Bundesamt für Landestopographie

Canada	This data includes information taken with permission from Canadian authorities, including © Her Majesty, © Queen's Printer for Ontario, © Canada Post, GeoBase ®, © Department of Natural Resources Canada. All rights reserved.
Mexico	Fuente: INEGI (Instituto Nacional de Estadística y Geografía.)
United States	© United States Postal Service ® 2012. Prices are not established, controlled or approved by the United States Postal Service ®. The following trademarks and registrations are owned by the USPS: United States Postal Service, USPS, and ZIP+4.
Australia	Copyright. Based on data provided under license from PSMA Australia Limited (www.pdma.com.au). Product incorporates data which is © 2012 Telstra Corporation Limited, GM Holden Limited, Intelomatics Australia Pty Ltd and Continental Pty Ltd.
Nepal	Copyright © Survey Department, Government of Nepal.
Sri Lanka	This product incorporates original source digital data obtained from the Survey Department of Sri Lanka © 2009 Survey Department of Sri Lanka The data has been used with the permission of the Survey Department of Sri Lanka
Israel	© Survey of Israel data source
Jordan	"© Royal Jordanian Geographic Centre".
Mozambique	Certain Data for Mozambique provided by Cenacarta © 2012 by Cenacarta
Réunion	source: © IGN 2009 - BD TOPO ®
Ecuador	INSTITUTO GEOGRAFICO MILITAR DEL ECUADOR AUTORIZACION N° IGM-2011-01- PCO-01 DEL 25 DE ENERO DE 2011
Guadeloupe	source: © IGN 2009 - BD TOPO ®
Guatemala	Aprobado por el INSTITUTO GEOGRAFICO NACIONAL - Resolución del IGN N° 186-2011
French Guiana	source: © IGN 2009 - BD TOPO ®
Martinique	source: © IGN 2009 - BD TOPO ®
Mexico	Fuente: INEGI (Instituto Nacional de Estadística y Geografía)

# Especificaciones

## Nikon COOLPIX P520 Cámara digital

<b>Tipo</b>	Cámara digital compacta
<b>Número de píxeles efectivos</b>	18,1 millones
<b>Sensor de imagen</b>	Tipo CMOS de 1/2,3 pulgadas; aprox. 18,91 millones de píxeles totales
<b>Objetivo</b>	Objetivo NIKKOR con zoom óptico de 42x
<b>Distancia focal</b>	4,3-180 mm (ángulo de visión equivalente a un objetivo de 24-1000 mm en formato de 35 mm [135])
<b>Número f</b>	f/3-5.9
<b>Construcción</b>	14 elementos en 10 grupos (4 elementos de objetivos ED)
<b>Ampliación del zoom digital</b>	Hasta 2x (ángulo de visión equivalente al de un objetivo de aprox. 2000 mm en formato de 35 mm [135])
<b>Reducción de la vibración</b>	Desplazamiento de objetivo
<b>Reducción de difuminado por movimiento</b>	Detección de movimiento (fotografías)
<b>Autofoco (AF)</b>	AF de detección de contraste
<b>Rango de enfoque</b>	<ul style="list-style-type: none"><li>• [Gran angular]: aprox. 50 cm (1 pie 8 pulg.) - ∞,</li><li>• [Teleobjetivo]: aprox. 2,0 m (6 pies 7 pulg.) - ∞</li><li>• Modo de primer plano macro: aprox. 1 cm (0,4 pulg.) (en una posición del zoom de gran angular) - ∞</li></ul> (Todas las distancias se miden desde el centro de la superficie delantera del objetivo).
<b>Selección de la zona de enfoque</b>	Prioridad al rostro, automático (selección automática de 9 zonas), central (ancho, normal), manual con 99 zonas de enfoque, seguimiento de sujeto, AF detector de destino
<b>Visor</b>	Visor electrónico, LCD de 0,5 cm (0,2 pulg.) equivalente a aprox. 201 k puntos, con función de ajuste dióptrico (-4 a +4 m <sup>-1</sup> )
<b>Cobertura del encuadre (modo de disparo)</b>	Aprox. 100% en horizontal y 100% en vertical (en comparación con la imagen real)
<b>Cobertura del encuadre (modo de reproducción)</b>	Aprox. 100% en horizontal y 100% en vertical (en comparación con la imagen real)
<b>Pantalla</b>	LCD TFT de 8 cm (3,2 pulg.), aprox. 921 k puntos, con ángulo de visualización amplio, tratamiento antirreflejos y 5 niveles de ajuste de brillo LCD TFT abatible
<b>Cobertura del encuadre (modo de disparo)</b>	Aprox. 100% en horizontal y 100% en vertical (en comparación con la imagen real)
<b>Cobertura del encuadre (modo de reproducción)</b>	Aprox. 100% en horizontal y 100% en vertical (en comparación con la imagen real)
<b>Almacenamiento</b>	
<b>Soportes</b>	Memoria interna (aprox. 15 MB) Tarjeta de memoria SD/SDHC/SDXC
<b>Sistema de archivos</b>	Compatible con DCF, Exif 2.3, DPOF y MPF
<b>Formatos de archivo</b>	Fotografías: JPEG Imágenes en 3D: MPO Archivos de sonido (anotación de voz): WAV Vídeos: MOV (vídeo: H.264/MPEG-4 AVC, audio: AAC estéreo)

## Especificaciones

Tamaño de imagen (píxeles)	<ul style="list-style-type: none"> <li>• 18 M <b>4896×3672</b></li> <li>• 4 M <b>2272×1704</b></li> <li>• VGA <b>640×480</b></li> <li>• 16:9 2 M <b>1920×1080</b></li> <li>• 1:1 <b>3672×3672</b></li> <li>• 8 M <b>3264×2448</b></li> <li>• 2 M <b>1600×1200</b></li> <li>• 16:9 13 M <b>4864×2736</b></li> <li>• 3:2 <b>4896×3264</b></li> </ul>
Sensibilidad ISO (Sensibilidad de salida estándar)	<ul style="list-style-type: none"> <li>• ISO 80 - 1600</li> <li>• ISO 3200, Hi 1 (equivalente a ISO 6400) (disponible cuando se utiliza el modo <b>P, S, A o M</b>)</li> <li>• ISO Hi 2 (equivalente a ISO 12800) (disponible cuando se utiliza <b>Monocromo ISO alta</b> en el modo de efectos especiales)</li> </ul>
Exposición	Matricial, central ponderada o puntual
Modo de medición	Exposición automática programada con programa flexible, automático con prioridad al obturador, automático con prioridad al diafragma, manual, horquillado de la exposición, compensación de exposición (-2,0 EV a +2,0 EV en variaciones de 1/3 EV)
Control de la exposición	Obturador mecánico y electrónico CMOS
Obturador	<ul style="list-style-type: none"> <li>• 1/4000 * - 1 s</li> <li>• 1/4000 * - 8 s (cuando la sensibilidad ISO está ajustada a 80 o 100 en el modo <b>P, S, A o M</b>)</li> </ul> <p>* Cuando el valor del diafragma está ajustado entre f/6.6 y f/8.3 en la posición de gran angular.</p>
Velocidad	Diafragma de iris de 6 láminas controlado electrónicamente 10 pasos de 1/3 EV (Gran angular) (modo <b>A, M</b> )
Diafragma	Se puede seleccionar una duración de 2 o 10 segundos
Alcance	Flash
Disparador automático	Alcance (aprox.) (Sensibilidad ISO: automática)
Flash	[Gran angular]: 0,5 - 8,0 m (1 pie 8 pulg. - 26 pies) [Teleobjetivo]: 1,5 - 4,5 m (5 pies - 14 pies)
Alcance (aprox.) (Sensibilidad ISO: automática)	Flash automático TTL con predestellos de control
Control de flash	En variaciones de 1/3 EV en el intervalo entre -2 y +2 EV
Compensación de exposición de flash	Interfaz
Interfaz	USB de alta velocidad
Protocolo de transferencia de datos	MTP, PTP
Salida de vídeo	Se puede seleccionar entre NTSC y PAL
Salida HDMI	Se puede seleccionar entre Auto, 480p, 720p y 1080i
Terminal E/S	<ul style="list-style-type: none"> <li>• Salida de audio/vídeo; E/S digital (USB)</li> <li>• Conector mini-HDMI (Tipo C) (salida HDMI)</li> </ul>
GPS	Frecuencia del receptor 1575,42 Mhz (código C/A), sistema geodésico WGS 84
Idiomas admitidos	Alemán, árabe, bengalí, checo, chino (simplificado y tradicional), coreano, danés, español, finlandés, francés, griego, hindi, húngaro, indonesio, inglés, italiano, japonés, maratí, neerlandés, noruego, persa, polaco, portugués (europeo y brasileño), rumano, ruso, sueco, tailandés, tamil, telugu, turco, ucraniano y vietnamita

Fuentes de alimentación	<ul style="list-style-type: none"> <li>Batería recargable de ion de litio EN-EL5 (incluida)</li> <li>Adaptador de CA EH-62A (disponible por separado)</li> </ul>
Tiempo de carga	Aprox. 4 h y 30 min (cuando se usa con adaptador de CA EH-69P y cuando no queda carga)
Duración de la batería (fotografía)*	Aprox. 200 disparos cuando se utiliza EN-EL5
Rosca para el trípode	1/4 (ISO 1222)
Dimensiones (An x Al x P)	Aprox. 125,2 x 84,1 x 101,6 mm (5,0 x 3,4 x 4,0 pulg.) (sin salientes)
Peso	Aprox. 550 g (1 lb 3,5 oz) (incluidas batería y tarjeta de memoria SD)
<b>Entorno operativo</b>	
Temperatura	0 °C - 40 °C (32 °F - 104 °F)
Humedad	85% o menos (sin condensación)

- A menos que se indique lo contrario, todas las cifras corresponden a una cámara con una batería completamente cargada y una temperatura ambiente de  $23 \pm 3$  °C ( $73,4 \pm 5,4$  °F) tal como especifica la CIPA (Camera and Imaging Products Association - Asociación de productos de imagen y cámaras).

\* Las cifras se basan en los CIPA estándares (Camera and Imaging Products Association - Asociación de productos de imagen y cámaras) para la medición de la duración de las baterías para las cámaras. Rendimiento para fotografías medido en las siguientes condiciones de prueba: **Normal** seleccionado para la calidad de imagen, **18x 4896x3672** seleccionado para el tamaño de imagen, el zoom ajustado en cada disparo y el flash disparado cada dos disparos. Los valores pueden variar en función de las condiciones de funcionamiento, como por ejemplo el intervalo entre disparos y del tiempo que se muestren los menús y las imágenes.

## Batería recargable de ion de litio EN-EL5

Tipo	Batería recargable de ion de litio
Capacidad nominal	CC de 3,7 V, 1100 mAh
Temperatura de funcionamiento	0 °C - 40 °C (32 °F - 104 °F)
Dimensiones (An x Al x P)	Aprox. 36 x 54 x 8 mm (1,4 x 2,1 x 0,3 pulg.)
Peso	Aprox. 30 g (1,1 oz) (sin la tapa de terminales)

## Cargador con adaptador de CA EH-69P

Entrada nominal	CA de 100-240 V, 50/60 Hz, 0,068-0,042 A
Salida nominal	CC de 5,0 V, 550 mA
Temperatura de funcionamiento	0 °C - 40 °C (32 °F - 104 °F)
Dimensiones (An x Al x P)	Aprox. 55 x 22 x 54 mm (2,2 x 0,9 x 2,2 pulg.) (sin adaptador de conexión) Para Argentina: aprox. 55 x 59 x 63 mm (2,2 x 2,4 x 2,5 pulg.)
Peso	Aprox. 55 g (2,0 oz) (sin adaptador de conexión) Para Argentina y Corea: aprox. 80 g (2,9 oz)

### Especificaciones

- Nikon no se hace responsable de los errores que pueda contener este manual.
- La apariencia de este producto y sus especificaciones están sujetas a cambios sin previo aviso.

## Estándares admitidos

- **DCF:** Norma de diseño para sistemas de archivo en cámaras es un estándar muy utilizado en el sector de las cámaras digitales para garantizar la compatibilidad entre los distintos fabricantes de cámaras.
- **DPOF:** DPOF (Formato de orden de impresión digital) es un estándar del sector que permite imprimir imágenes en un laboratorio fotográfico digital o con una impresora doméstica a partir de los pedidos de impresión guardados en la tarjeta de memoria.
- **Exif versión 2.3:** esta cámara admite Exif (Exchangeable Image File Format for Digital Still Cameras - Formato de archivos de imagen intercambiables para cámaras fotográficas digitales) versión 2.3, un estándar que permite que la información guardada con las fotografías se utilice para poder conseguir una reproducción óptima del color al imprimir imágenes en impresoras compatibles con Exif. Consulte el manual de instrucciones de la impresora para más información.
- **PictBridge:** estándar desarrollado conjuntamente por los sectores de las impresoras y de las cámaras digitales que permite que las fotografías se impriman directamente en la impresora sin tener que conectar la cámara a un ordenador.

## AVC Patent Portfolio License

Este producto tiene licencia de AVC Patent Portfolio License para uso personal y no comercial de consumo para (i) codificar vídeo cumpliendo la norma AVC ("vídeo AVC") y/o (ii) decodificar vídeo AVC codificado previamente en una actividad personal o no comercial y/u obtenido de proveedores autorizados para suministrar vídeo AVC. No se otorga licencia implícita para ningún otro uso. Puede encontrar información adicional en MPEG LA, L.L.C.

Consulte <http://www.mpegla.com>.

## Licencia FreeType (FreeType2)

Parte de este software tiene copyright © 2013 de The FreeType Project ("www.freetype.org"). Todos los derechos reservados.

## Licencia MIT (Harfbuzz)

Parte de este software tiene copyright © 2013 de The Harfbuzz Project ("http://www.freedesktop.org/wiki/Software/Harfbuzz"). Todos los derechos reservados.

## Información sobre marcas comerciales

- Microsoft, Windows y Windows Vista son marcas registradas o marcas comerciales de Microsoft Corporation en Estados Unidos y/o en otros países.
- Macintosh, Mac OS y QuickTime son marcas comerciales de Apple Inc., registradas en Estados Unidos y en otros países. El logotipo iFrame y el símbolo iFrame son marcas comerciales de Apple Inc.
- Adobe y Acrobat son marcas comerciales registradas de Adobe Systems, Inc.
- Los logotipos SDXC, SDHC y SD son marcas comerciales de SD-3C, LLC.
- PictBridge es una marca comercial.
- HDMI, el logotipo HDMI y High-Definition Multimedia Interface son marcas comerciales o marcas comerciales registradas de HDMI Licensing LLC.

## HDMI

- Wi-Fi y el logotipo Wi-Fi son marcas comerciales o marcas registradas de Wi-Fi Alliance.
- Todos los demás nombres comerciales mencionados en este manual o en el resto de la documentación proporcionada con el producto Nikon son marcas comerciales o marcas comerciales registradas de sus respectivos propietarios.

# Índice alfabético

## Símbolos

**AE/AF-L** 45,

Botón (apertura del flash) 56

Botón de aplicación de selección 5

Botón de borrar 33, ,

**Fn** Botón de función 4, 71

Botón ( grabación de vídeo) 92

**MENU** Botón de menú 10, 67, 84, 96, 101, 103

Botón de reproducir 4, 32

**DISP** Botón de visualización 9

Compensación de exposición 55, 64

Disparador automático/temporizador sonrisa 55, 59, 60

**W** Gran angular 29

Modo automático 26, 35

**S** Modo automático con prioridad a la obturación 49, 51

**A** Modo automático con prioridad al diafragma 49, 51

**P** Modo automático programado 49, 51

Modo de contraluz 38

Modo de enfoque 55, 62

**SCENE** Modo de escena 36

Modo de flash 55, 56

Modo de paisaje 38

Modo de paisaje nocturno 37

**EFFECTS** Modo Efectos especiales 47

**M** Modo manual 49, 51

**U** Modo User settings (configuración de usuario) 53

**T** Teleobjetivo 29

Visualización de miniaturas 83

Zoom de reproducción 82

JPG

.MOV

.MPO

.WAV

## A

Accesorios opcionales

Adaptador de CA 18, 19,

Adverten de parpad. 106,

AF detector de destino 69, 79,

AF permanente 69, 96, ,

AF sencillo 69, 96, ,

Ajuste rápido

Ajustes TV 105,

Alta velocidad continua 68,

Amanecer/anochece 41

Anotación de voz 85,

Archivo A-GPS 101,

Asig. control lateral zoom 4, 29, 104

Asist. panorama 43,

Auto con reducc. ojos rojos 57, 58

Autofoco 63, 69, 96, ,

Automático 57

Ayuda AF 104,

## B

Balance blancos 68,

Batería 16, 18

Batería recargable 19,

Batería recargable de ion de litio 16

Bloqueo de enfoque 81

Borrar 33, 97, ,

Botón Fn 71

Brillo de la pantalla 103,

BSS 42, 68,

## C

Cable de A/V 87,

Cable de audio/vídeo 87,

Cable USB 87, 90,

Caché de predisparo 68, ,

Calidad imagen 72

Cambiar selección Av/Tv 105,

Cambio entre pestañas 11

Capacidad de la memoria 22

Carga de Eye-Fi 106,

Cargador 19,

Cargador con adaptador de CA 18



Cargador de la batería 19,

Cargar con ordenador 105,

Comp. exposic. flash 69,

Compensación de exposición 55, 64



Conector de audio vídeo/USB 87, 90, , , 17, 

Conector mini-HDMI 87, 

Config. pantalla 103, 

Config. sonido 104, 

Continuo 68, 



Contraluz 38

Contraste 

Control de ajuste dióptrico 8

Control del zoom 3, 4, 29

Control dispositivo HDMI 

COOLPIX Picture Control  68, 

COOLPIX Picture Control pers. 68, 

Copia blanco y negro  42

Copia de imágenes 85, 

Crear registro 102, 

## D

Deportes  40

Desconexión aut. 23, 105, 

Detección de movim. 104, 

Detección de rostros 80

Dial de control 3, 5, 49

Dial de modo 26

Dial secundario 49

Diferencia horaria 



Direct Print 87, 

Disparador 3, 5, 30

Disparador automático 55, 59

Disparo 26

Disparo a intervalos 68,  35, 

Distancia focal 69,  47, 

D-Lighting 84, 

D-Lighting activo 69, 



DSCN 

Duración del vídeo 92, 

## E



Edición de imágenes 

Edición de vídeos 

Efectos de filtro 84,  14, 

Elegir imagen clave 85, 

Encendido 22, 23, 24

Enfoque 30,  40,  44, 

Enfoque manual 63, 

Extensión 

Extracción de fotografías 97, 

## F

Fecha y hora 24, 

Fiesta/interior  40

Filtro de reduc. de ruido 69, 

Flash 56

Flash de relleno 57

Formatear 20, 105, 

Formatear la memoria interna 105, 

Formatear la tarjeta de memoria 20, 105,



Fotografía en 3D  45

FSCN 

Fuego artificial  42

Funciones no disponibles de forma simultánea 75

## G

Gastronomía  42

Girar imagen 84, 

GPS 98

Grabación de vídeo 92

Grabación de vídeos a cámara lenta 95, 

Grabar datos GPS 98

Gran angular 29

Guardar user settings 53, 69

## H

HDMI 87, 105, 

HDR 38

Horario de verano 24, 

Horquillado exposición 69, 

## I

Identificador 







Idioma/Language 105, 

Imagen pequeña 84, 



Impresión DPOF 

Impresión fecha 103, 













Impresora 87, 

Imprimir  19, 





## Índice alfabético







Indicador de memoria interna 22  
Indicador del nivel de batería 22  
Individual 68, 34  
Infinito 63  
Información de fecha de disparo 9, 12  
Información de la foto 103  
Información de nivel de tono 9, 15, 67  
Interruptor principal/indicador de encendido 23  
Invertir indicadores 106, 80

















**L**  
Luz del disparador automático 59

**M**  
Macro 41  
Medición 68, 33  
Memoria de zoom 69, 47  
Menú de configuración 103, 64  
Menú de disparo 67, 26  
Menú de reproducción 84, 52  
Menú de vídeo 96, 48  
Menú Opciones GPS 101, 59  
Micrófono 92, 56  
Modo autofocus 69, 96, 44, 51  
Modo automático con prioridad a la obturación 49, 51  
Modo automático con prioridad al diafragma 49, 51  
Modo automático programado 49, 51  
Modo de disparo 27  
Modo de enfoque 55, 62  
Modo de escena 36  
Modo de exposición 49  
Modo de flash 55, 56  
Modo de paisaje 38  
Modo de paisaje nocturno 37  
Modo de reproducción 32  
Modo de vídeo 105, 75  
Modo Efectos especiales 47  
Modo manual 49, 51  
Modo zona AF 69, 40  
Modos User settings (configuración de usuario) 53  
Multidisparo 16 68, 35











Multiselector 3, 5, 49, 55  
Multiselector giratorio 3, 5, 49, 55  
Museo 42

**N**  
Nieve 40  
Nitidez de imagen 28  
Nivel de tono 15  
Nombre de archivo 90  
Nombre de carpeta 91  
Número de exposiciones restantes 22, 74













**O**  
Objetivo 6, 19  
Ojal para la correa de la cámara 6  
Opcio. vídeo 96, 48  
Opciones GPS 101, 59  
Opciones visual. secuencia 85, 58  
Opción de fecha de pedido de impresión 53  
Ordenador 87, 90

**P**  
Panorama 43  
Panorama sencillo 43, 3  
Pantalla 7, 9, 12, 6  
Pantalla inicio 103, 64  
Pase diapositiva 84, 54  
Pedido de impresión 84, 52  
PictBridge 87, 19, 22  
Picture Control 68, 26  
Picture Control pers. 68, 30  
Playa 40  
Posición inicial del zoom 69, 47  
Preajuste manual 32  
Primer plano macro 63  
Prioridad al rostro 69, 40  
Proteger 84, 55  
Puesta de sol 41  
Pulsación hasta la mitad 3, 30  
Puntos de interés (POI) 100, 102, 60



**R**

- Ranura para tarjeta de memoria 20
- Recorte  16,  24
- Reducc. vibraciones 104,  69
- Reproducción a pantalla completa 32
- Reproducción de miniaturas 83
- Reproducción de vídeo 97
- Rest. num. archivos 105,  78
- Restaurar todo 106,  81
- Restaurar user settings 54, 69
- Retoque rápido 84,  12
- Retrato  39
- Retrato de mascotas  44
- Retrato nocturno  40
- RSCN  90









**S**

- Salida HDMI 3D  75
- Saturación  28
- Secuencia 32,  8
- Seguimiento de sujeto 69,  41,  43
- Selección de imágenes 86
- Selector auto. escenas  39
- Selector de mejor disparo 42, 68,  34
- Sensibilidad ISO 69,  38
- Sincr. a la cortinilla trasera 57
- Sincronización lenta 57
- Sincronizar 102, 63
- Sonido botón 104,  73
- Sonido disparad. 104,  73
- SSCN  90
- Suavizado de piel 46, 84,  13



**I**

- Tamaño del papel  23
- Tamaño imagen 72, 73
- Tapa del compartimento de la batería/ranura para tarjeta de memoria 16, 20
- Tapa del objetivo 6
- Tarjeta de memoria 20, 21
- Teleobjetivo 29
- Temporizador sonrisa 55, 60
- Toma de entrada de audio/vídeo 87, 90,  17
- Tono  29

**V**

- Valor de diafragma 49
- Velocidad de obturación 49, 78
- Velocidad de obturación mín.  38
- Ver la cuadrícula  27
- Ver registro 102,  63
- Ver/ocultar cuadrícula 12, 103,  67
- Ver/ocultar histogramas 15, 103,  67
- Versión firmware 106,  84
- ViewNX 2 88
- Visor 8
- Visualización del calendario 83
- Vídeo HS 95,  49,  51
- Vídeos a cámara rápida 95,  51
- Volumen 97

**Z**

- Zona de enfoque 30,  40
- Zona horaria 24,  66
- Zona horaria y fecha 24, 103,  65
- Zoom 29
- Zoom de reproducción 82
- Zoom digital 29, 104,  71
- Zoom óptico 29

Este manual no podrá ser reproducido, ni en su totalidad ni en parte (salvo en el caso de una breve cita en artículos o reseñas de importancia), sin la autorización por escrito de NIKON CORPORATION.