

Nikon

CÁMARA DIGITAL

D7100

Manual del usuario



Nikon Manual Viewer 2

Utilice la aplicación Nikon Manual Viewer 2 para visualizar manuales en su teléfono inteligente o tableta en cualquier momento y en cualquier lugar.

Es

Contenidos del paquete

Confirme que el paquete contiene los siguientes elementos:

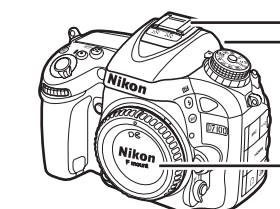

Cámara D7100

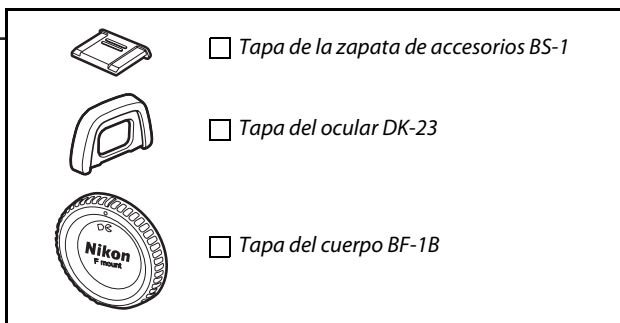

Tapa de la zapata de accesorios BS-1

Tapa del ocular DK-23

Tapa del cuerpo BF-1B

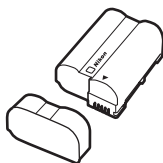

Batería recargable de ion de litio EN-EL15 (con tapa de terminales)

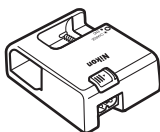

Cargador de la batería MH-25 (adaptador de CA suministrado en países y regiones en los que sea necesario. La forma del cable de corriente varía en función del país de venta.)



Tapa del ocular DK-5 (☐ 60)

Correa AN-DC1 BK (☐ iv)

Cable USB UC-E6

CD con ViewNX 2

Garantía

Manual del usuario (este manual)

Si ha adquirido un kit de objetivo opcional deberá confirmar que el paquete incluya igualmente un objetivo. *Las tarjetas de memoria se venden por separado* (☐ 347). Las cámaras adquiridas en Japón visualizan los menús y los mensajes únicamente en inglés y japonés; el resto de idiomas no serán compatibles. Disculpe las molestias que ello pudiese causar.

Por su seguridad

Antes de utilizar la cámara por primera vez, lea las instrucciones de seguridad de la sección "Por su seguridad" (☐ xxi–xxvi).

Dónde encontrarlo

Encuentre lo que busca en:

 La tabla de contenido.....	 xii	 El índice	 352
 El índice de preguntas y respuestas	 ii	 Mensajes de error	 332
 Opciones de menú	 vi	 Solución de problemas.....	 328

 Introducción	 1
 Fotografía y reproducción básicas	 35
 Modos P, S, A y M	 47
 Ajustes de usuario: Modos U1 y U2	 55
 Modo de disparo	 57
 Opciones de grabación de imagen	 63
 Enfoque	 71
 Sensibilidad ISO	 79
 Exposición	 83
 Balance de blancos	 89
 Mejora de la imagen	 105
 Fotografía con flash	 119
 Fotografía con el control remoto	 127
 Otras opciones de disparo	 131
 Fotografía live view	 153
 Vídeo live view	 161
 Efectos especiales	 177
 Más acerca de la reproducción	 185
 Conexiones	 201
 Guía de menú	 217
 Observaciones técnicas	 295

Índice de preguntas y respuestas

Encuentre lo que busca utilizando este índice de "preguntas y respuestas".



Toma de fotografías



Modos de disparo y opciones de encuadre	
¿Existe un modo rápido y sencillo de realizar instantáneas (modo AUTO)?	35–38
¿Cómo puedo ajustar rápidamente la configuración para las distintas escenas?	41
¿Puedo utilizar efectos especiales durante los disparos?	177–183
¿Puedo ajustar la velocidad de obturación para congelar o difuminar el movimiento (modo S)?	49
¿Puedo ajustar el diafragma para difuminar o enfocar los fondos (modo A)?	50
¿Cómo puedo realizar exposiciones prolongadas ("time") (modo M)?	52
¿Puedo encuadrar fotos en la pantalla (ON fotografía live view)?	153
¿Puedo filmar videos (ON video live view)?	161
Modos de disparo	
¿Puedo realizar fotos de una en una o en rápida sucesión?	7, 57
¿Cómo puedo tomar fotografías con el disparador automático?	59
¿Cómo puedo realizar fotografías con un control remoto ML-L3 opcional?	127
¿Puedo reducir el ruido del obturador en entornos silenciosos (disparador silencioso)?	7, 57
Enfoque	
¿Puedo seleccionar el modo de enfoque de la cámara?	71–74
¿Puedo elegir el punto de enfoque?	75
Exposición	
¿Puedo aclarar u oscurecer fotografías?	86
¿Cómo conservo los detalles en las sombras y en las altas luces?	113
Utilización del flash	
¿Puedo configurar el flash para que se dispare automáticamente cuando sea necesario?	
¿Cómo evito que el flash se dispare?	36, 119–123
¿Cómo evito los "ojos rojos"?	
Calidad y tamaño de la imagen	
¿Cómo realizo fotos para su impresión a tamaño grande?	
¿Cómo puedo guardar más imágenes en la tarjeta de memoria?	66–68



Visualización de fotografías



Reproducción	
¿Cómo visualizo fotografías en la cámara?	39, 185
¿Cómo puedo visualizar más información sobre la foto?	187–192
¿Puedo visualizar fotos en un pase de diapositivas automático?	223
¿Puedo visualizar fotografías en un televisor?	215–216
¿Puedo proteger las fotos de un borrado accidental?	196
Borrado	
¿Cómo puedo eliminar las fotos no deseadas?	40, 197–199



Retoque de fotografías



¿Cómo creo copias retocadas de las fotos?	273–290
¿Cómo elimino los “ojos rojos”?	276
¿Cómo puedo crear copias en formato JPEG de fotografías en formato RAW (NEF)?	282
¿Puedo superponer dos fotos NEF (RAW) para crear una sola imagen?	280–281
¿Puedo crear una copia de una foto que se parezca a un cuadro?	286
¿Puedo recortar metraje de vídeo en la cámara o guardar imágenes estáticas de vídeos?	173



Menús y configuración



¿Cómo utilizo los menús?	19–21
¿Qué debo hacer para mostrar los menús en otro idioma?	28, 265
¿Cómo se utilizan los diales de control?	13–17
¿Cómo evito que las pantallas se apaguen?	238
¿Cómo enfoco el visor?	33
¿Puedo visualizar una cuadrícula en el visor o en la pantalla?	159, 166, 239
¿Cómo puedo saber si la cámara está nivelada?	269
¿Cómo ajusto el reloj de la cámara?	28, 265
¿Cómo formateo tarjetas de memoria?	32, 262
¿Cómo restauro los ajustes predeterminados?	131, 224, 231
¿Cómo consigo ayuda para un menú o mensaje?	19, 332



Conexiones



¿Cómo copio fotos en un ordenador?	203–207
¿Cómo imprimo fotos?	208–214
¿Puedo imprimir la fecha de grabación en mis fotos?	209, 214



Mantenimiento y accesorios opcionales



¿Qué tarjetas de memoria puedo utilizar?	347
¿Qué objetivos puedo usar?	295
¿Qué flashes opcionales puedo usar?	303
¿Qué más accesorios existen disponibles para mi cámara?	308–310
¿Qué software se encuentra disponible para mi cámara?	
¿Qué debo hacer con la tapa del ocular suministrada?	60
¿Cómo limpio la cámara?	
¿A dónde llevar mi cámara para la realización del servicio y las reparaciones?	312

Guía de inicio rápido

Siga estos pasos para iniciar rápidamente la D7100.

1 Instale la correa de la cámara.

Instale firmemente la correa a los ojales de la cámara.

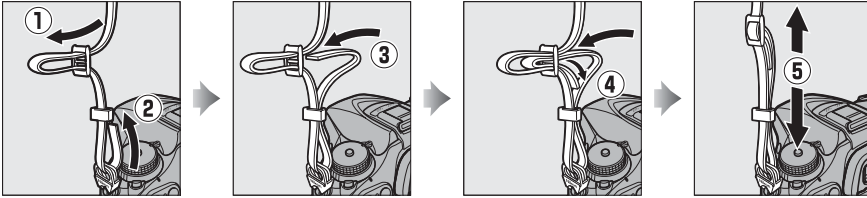

2 Cargue (☐ 22) e introduzca la batería (☐ 24).

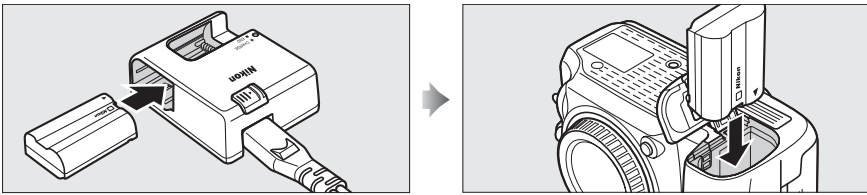

3 Instale un objetivo (☐ 26).

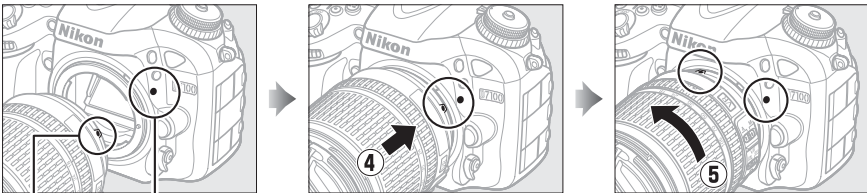

Marca de montaje (cámara)

Marca de montaje (objetivo)

Manteniendo las marcas (indicadas por un punto blanco) alineadas, coloque el objetivo en la cámara y, a continuación, gírelo hasta que el objetivo haga clic en su lugar.

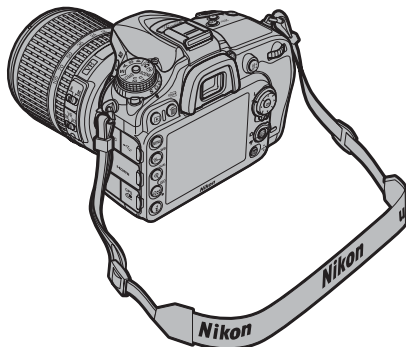

4 Introduzca una tarjeta de memoria (📖 30).

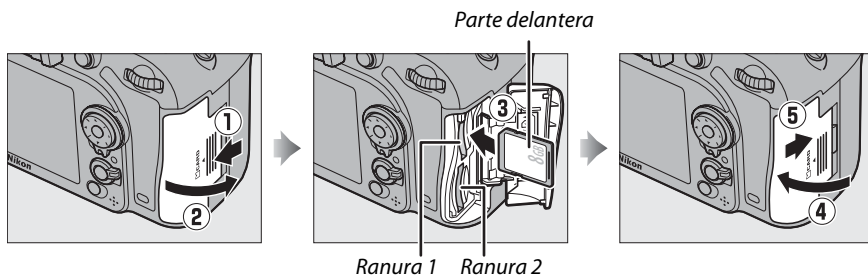

5 Encienda la cámara.

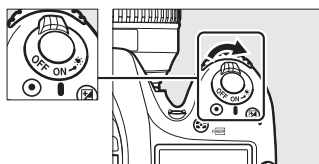

6 Encadre la fotografía (📖 37).

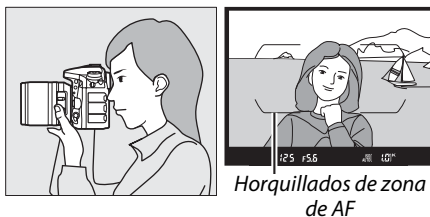

7 Enfoque y dispere (📖 37).



8 Visualice la fotografía (📖 39).

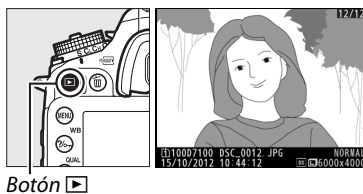

Consulte también

Para más información sobre la selección de un idioma y el ajuste de la fecha y la hora, consulte la página 28. Para más información sobre el ajuste del enfoque del visor, consulte la página 33.

Opciones de menú

▶ MENÚ REPRODUCCIÓN (📖 217)

Borrar	Seleccionadas
	Seleccionar fecha
	Todas
Carpeta reproducción	D7100 (predeterminado)
	Todas
	Actual
Ocultar imagen	Seleccionar/ajustar
	Seleccionar fecha
	¿Deseleccionar todas?
Opciones visualiz. reproduc. (SD)	Información foto básica
	Punto de enfoque
	Información foto adicional
	Nada (sólo imagen)
	Altas luces
	Histograma RGB
Copiar imágenes	Datos del disparo
	Información general
	Seleccionar fuente
	Seleccionar imágenes
Revisión de imagen (SD)	Selec. carpeta de destino
	¿Copiar imágenes?
	Activada
	Desactivada (predeterminado)
Después de borrar (SD)	Mostrar siguiente
	Mostrar anterior
	Continuar como antes
Girar a vertical (SD)	Activado (predeterminado)
	Desactivado
Pase de diapositivas	Iniciar
	Tipo de imagen
	Tiempo de visualización
Orden de impresión (DPOF)	Seleccionar/ajustar
	¿Deseleccionar todas?

📷 MENÚ DISPARO (📖 224)

Restaurar menú disparo	Sí
	No
Carpeta de almacenamiento	Selec. carpeta por número
	Seleccionar carpeta de la lista
Nombre de archivo (SD)	Nombre de archivo
Función de tarjeta en Ranura 2 (SD)	Reserva (predeterminado)
	Copia de seguridad
	RAW Ranura 1- JPEG Ranura 2
Calidad de imagen (SD)	NEF (RAW) + JPEG buena
	NEF (RAW) + JPEG normal
	NEF (RAW) + JPEG básica
	NEF (RAW)
	JPEG buena
	JPEG normal (predeterminado)
JPEG básica	
Tamaño de imagen (SD)	Grande (predeterminado)
	Medio
	Pequeño
Zona de imagen (SD)	DX (24x16) (predeterminado)
	1,3x (18x12)
Compresión JPEG (SD)	Prioridad al tamaño (predeterminado)
	Calidad óptima
Grabación NEF (RAW) (SD)	Tipo
	Profundidad bits NEF (RAW)
Balance de blancos (SD)	Automático (predeterminado)
	Incandescente
WB (SD)	Fluorescente
	Luz del sol directa
	Flash
	Nublado
	Sombra
	Elegir temperatura color
	Preajuste manual









(SD)

Los elementos marcados con un icono (SD) pueden guardarse en la tarjeta de memoria utilizando la opción **Guardar/cargar configuración** > **Guardar ajustes** del menú de configuración de la cámara (📖 268). Los ajustes guardados pueden copiarse a otras cámaras D7100 introduciendo la tarjeta de memoria en la cámara y seleccionando **Guardar/cargar configuración** > **Cargar ajustes**.

Fijar Picture Control	Estándar (predeterminado)
	 Neutro
	Vívido
	Monocromo
	Retrato
	Paisaje
Gestionar Picture Control	Guardar/editar
	Cambiar de nombre ¹
	Borrar ¹
	Cargar/guardar
Espacio de color	sRGB (predeterminado)
	 Adobe RGB
D-Lighting activo ²	 Automático
	 Extra alto
	Alto
	Normal
	Bajo
	Desactivado
HDR (alto rango dinámico)	Modo HDR
	Intensidad de HDR
Control automático distorsión	Activado
	 Desactivado (predeterminado)
RR exposición prolongada	Activada
	 Desactivada (predeterminado)
RR ISO alta	 Alta
	Normal (predeterminado)
	Baja
	Desactivada
Ajustes de sensibilidad ISO	Sensibilidad ISO
	
	 + 
	( 79)
	 + 
	( 82)
Modo de control remoto (ML-L3)	Disparo retardado remoto
	 Remoto respuesta rápida
	Espejo arriba remoto
	Desactivado (predeterminado)
Exposición múltiple	Modo de exposición múltiple
	Número de tomas
	Ganancia automática

Disparo a intervalos	Elegir hora de inicio
	Ahora
	Hora de inicio
	Intervalo
	Selecc. nº veces x nº disparos
	Iniciar
Configuraciones de vídeo	Tam. fotog./veloc. fotog.
	 Calidad de los vídeos
	Micrófono
	Destino

1 No disponible si no existen Picture Control personalizados.

2 Predeterminado en **Desactivado** (modos P, S, A, M, , , , , , , , ) o **Automático** (otros modos).

MENÚ CFG. PERSONALIZADA (229)



Restaurar config. personal.	Sí
	No
a Autofoco 	
a1 Selección de prioridad AF-C	Disparo (predeterminado) Enfoque
a2 Selección de prioridad AF-S	Disparo Enfoque (predeterminado)
a3 Seguim. enfoque c/ Lock-On	5 (Largo)
	4
	3 (Normal) (predeterminado)
	2
	1 (Corto)
	Desactivado
a4 Iluminación de puntos de AF	Automática (predeterminado)
	Activada
	Desactivada
a5 Avanzar puntos enfoque	En bucle
	Sin bucle (predeterminado)
a6 Número puntos enfoque	51 puntos (predeterminado)
	11 puntos
a7 Luz ayuda AF integrada	Activada (predeterminado)
	Desactivada

b Medición/exposición (SD)	
b1 Valor paso sensibilidad ISO	1/3 de paso (predeterminado)
	1/2 de paso
b2 Pasos EV para control expos.	1/3 de paso (predeterminado)
	1/2 de paso
b3 Compens. de exposición fácil	Activada (restablecer auto.)
	Activada
	Desactivada (predeterminado)
b4 Zona ponderada central	φ 6 mm
	φ 8 mm (predeterminado)
	φ 10 mm
	φ 13 mm
	Media
b5 Ajuste prec. exposic. óptima	Sí
	No (predeterminado)
c Temporizador/Bloqueo AE (SD)	
c1 Disparador AE-L	Activado
	Desactivado (predeterminado)
c2 Temporizador de espera	4 seg.
	6 seg. (predeterminado)
	10 seg.
	30 seg.
	1 min.
	5 min.
	10 min.
	30 min.
Sin límite	
c3 Disparador automático	Retardo disparador auto.
	Número de tomas
	Intervalo entre tomas
c4 Retar. apagad. pantalla	Reproducción
	Menús
	Pantalla de información
	Revisión de imagen
	Live view
c5 Durac. remoto activada (ML-L3)	1 min. (predeterminado)
	5 min.
	10 min.
	15 min.

d Disparo/pantalla (SD)	
d1 Pitido	Volumen
	Tono
d2 Visualizar cuadrícula	Activado
	Desactivado (predeterminado)
d3 Indicador y ajuste ISO	Mostrar sensibilidad ISO
	Mostrar ISO/ISO sencillo
	Mostrar contador de imágenes (predeterminado)
d4 Sugerencias en pantalla	Activadas (predeterminado)
	Desactivadas
d5 Velocidad disparo modo CL	6 fps
	5 fps
	4 fps
	3 fps (predeterminado)
	2 fps
d6 Disparos continuos máximos	1-100
d7 Secuencia núm. de archivo	Activada (predeterminado)
	Desactivada
	Restaurar
d8 Pantalla de información	Automática (predeterminado)
	Manual
d9 Iluminación LCD	Activada
	Desactivada (predeterminado)
d10 Modo de retardo de exposic.	3 seg.
	2 seg.
	1 seg.
	Desactivado (predeterminado)
d11 Advertencia del flash	Activada (predeterminado)
	Desactivada
d12 Tipo batería del MB-D15	LR6 (AA alcalina) (predeterminado)
	HR6 (AA Ni-MH)
	FR6 (AA litio)
d13 Orden de baterías	Primero baterías del MB-D15 (predeterminado)
	Primero baterías de la cámara

e Horquillado/flash		(SD)
e1 Velocidad sincroniz. flash	1/320 seg. (Auto FP)	
	1/250 seg. (Auto FP)	
	1/250 seg. (predeterminado)	
	1/200 seg.	
	1/160 seg.	
	1/125 seg.	
	1/100 seg.	
	1/80 seg.	
e2 Velocidad obturación flash	1/60 seg. (predeterminado)	
	1/30 seg.	
	1/15 seg.	
	1/8 seg.	
	1/4 seg.	
	1/2 seg.	
	1 seg.	
	2 seg.	
	4 seg.	
	8 seg.	
e3 Control flash incorporado	TTL (predeterminado)	
	Manual	
	Flash de repetición	
	Modo controlador	
e3 Flash opcional*	TTL (predeterminado)	
	Manual	
e4 Composic. exposición flash	Fotograma completo (predeterminado)	
	Sólo al fondo	
e5 Flash de modelado	Activado (predeterminado)	
	Desactivado	
e6 Juego de horquillado auto.	AE y flash (predeterminado)	
	Sólo AE	
	Sólo flash	
	Horq. balance blancos	
e7 Orden de horquillado	Horq. D-Lighting activo	
	MTR > Sub > Sobre (predeterminado)	
	Sub > MTR > Sobre	

* Visualizado únicamente al instalar el flash opcional SB-400.

f Controles		(SD)
f1 Botón OK	Modo disparo	
	Modo reproducción	
	Live view	
f2 Asignar botón Fn	Pulsar	
	Pulsar + diales de control	
f3 Asignar botón vista previa	Pulsar	
	Pulsar + diales de control	
f4 Asignar botón AE-L/AF-L	Pulsar	
	Pulsar + diales de control	
f5 Personalizar diales control	Rotación inversa	
	Cambiar principal/sec.	
	Configuración diafragma	
	Menús y reproducción	
f6 Soltar botón para usar dial	Sí	
	No (predeterminado)	
f7 Bloqueo disp. ranura vacía	Desactivar disparador	
	Activar disparador (predeterminado)	
f8 Invertir indicadores		
	 (predeterminado)	
f9 Asig. botón de MB-D15	Bloqueo AE/AF (predeterminado)	
	Sólo bloqueo AE	
	Bloqueo AE (mantener)	
	Sólo bloqueo AF	
	AF-ON	
	Bloqueo FV	
	Igual que botón Fn	

g Vídeo		(SD)
g1 Asignar botón Fn	Ver info. disparo fotografías	
	Bloqueo AE/AF	
	Sólo bloqueo AE	
	Bloqueo AE (mantener)	
	Sólo bloqueo AF	
	AF-ON	
	Ninguna (predeterminado)	
g2 Asignar botón vista previa	Ver info. disparo fotografías	
	Bloqueo AE/AF	
	Sólo bloqueo AE	
	Bloqueo AE (mantener)	
	Sólo bloqueo AF	
	AF-ON	
	Ninguna (predeterminado)	

g Vídeo (SD)	
g3 Asignar botón AE-L/AF-L	Ver info. disparo fotografías
	Bloqueo AE/AF (predeterminado)
	Sólo bloqueo AE
	Bloqueo AE (mantener)
	Sólo bloqueo AF
	AF-ON
	Ninguna
g4 Asignar disparador	Tomar fotografías (predeterminado)
	Grabar vídeos

Y MENÚ CONFIGURACIÓN (261)

Formatear tarjeta memoria	Ranura 1 Ranura 2
Guardar ajustes de usuario	Guardar en U1 Guardar en U2
Restaurar ajustes de usuario	Restaurar U1 Restaurar U2
Brillo de la pantalla	-5 – +5
Limpiar sensor de imagen (SD)	Limpiar ahora Limpiar al encender/apagar
Bloq. espejo arriba (limpieza) ¹	Iniciar
Foto ref. eliminación polvo	Iniciar Limpiar sensor e iniciar
Reducción de parpadeo (SD)	Automática (predeterminado) 50 Hz 60 Hz
Zona horaria y fecha (SD)	Zona horaria Fecha y hora Formato de fecha Horario de verano
Idioma (Language) (SD)	Consulte la página 340.
Rotación imagen automática (SD)	Activada (predeterminado) Desactivada
Información de batería	-
Comentario de imagen (SD)	Adjuntar comentario Introducir comentario
Info. de derechos de autor (SD)	Adjuntar info. derechos autor Fotógrafo Derechos de autor
Guardar/cargar configuración	Guardar ajustes Cargar ajustes
Horizonte virtual	-

Datos objetivos sin CPU (SD)	Número de objetivo Distancia focal (mm) Diafragma máximo
Ajuste de precisión de AF	Ajuste prec. AF (Act./Des.) Valor guardado Predeterminado Mostrar valores guardados
HDMI (SD)	Resolución de salida Control dispositivo
GPS (SD)	Temporizador de espera Posición Usar GPS y ajust. rel. cámara
Adaptador móvil inalámbrico	Activar (predeterminado) Desactivar
Red (disponible con UT-1 opcional)	Elegir hardware Ajustes de red Opciones
Carga de Eye-Fi ² (SD)	Ranura 1 Ranura 2
Versión del firmware	-

1 No disponible con niveles de carga de batería de o inferiores.

2 Disponible únicamente con tarjetas de memoria Eye-Fi compatibles.



MENÚ RETOQUE (📖 273)

D-Lighting	-
Corrección de ojos rojos	-
Recorte	-
Monocromo	Blanco y negro Sepia Cianotipo
Efectos de filtro	Skylight Filtro cálido Intensificador de rojos Intensificador de verdes Intensificador de azules Estrellas Suave
Balance de color	-
Superposición de imagen ¹	-
Procesamiento NEF (RAW)	-
Cambiar tamaño	Seleccionar imagen Elegir destino Elegir tamaño
Retoque rápido	-
Enderezar	-
Control de distorsión	Automático Manual
Ojo de pez	-
Contorno de colores	-
Boceto en color	-
Control de perspectiva	-
Efecto maqueta	-
Color selectivo	-
Editar vídeo	Elegir punto inicio/finaliz. Guardar fotograma selec.
Comparación en paralelo ²	-

1 Disponible únicamente al pulsar el botón **MENU** y al seleccionar la ficha  de los menús.

2 Únicamente disponible al pulsar el botón **i** para visualizar el menú de retoque durante la reproducción a pantalla completa.

MI MENÚ (📖 291)

Agregar elementos	 Menú reproducción Menú disparo Menú cfg. personalizada Menú configuración Menú retoque
Eliminar elementos *	-
Orden de los elementos	-
Elegir ficha	 MI MENÚ AJUSTES RECIENTES



















* También podrá eliminar los elementos marcándolos en MI MENÚ y pulsando dos veces el botón  (🗑️).

Tabla de contenido

Índice de preguntas y respuestas.....	ii
Guía de inicio rápido.....	iv
Opciones de menú.....	vi
Por su seguridad.....	xxi
Avisos.....	xxiii

Introducción **1**

Información general.....	1
Conozca la cámara.....	2
El cuerpo de la cámara.....	2
El dial de modo.....	6
El dial de modo de disparo.....	7
El panel de control.....	8
El visor.....	9
La pantalla de información.....	10
Los diales de control.....	13
El botón z	18
Menús de la cámara.....	19
Uso de los menús de la cámara.....	20
Primeros pasos.....	22
Carga de la batería.....	22
Introduzca la batería.....	24
Instale un objetivo.....	26
Configuración básica.....	28
Introduzca una tarjeta de memoria.....	30
Formatear la tarjeta de memoria.....	32
Ajuste del enfoque del visor.....	33

Nivel de carga de la batería y capacidad de la tarjeta	35
Fotografía “apuntar y disparar” (modos  y ).....	36
Reproducción básica	39
Borrar fotografías no deseadas.....	40
Fotografía creativa (modos de escena).....	41
 Retrato	41
 Paisaje	41
 Niño	42
 Deportes.....	42
 Macro.....	42
 Retrato nocturno.....	42
 Paisaje nocturno.....	43
 Fiesta/interior.....	43
 Playa/nieve	43
 Puesta de sol.....	43
 Amanecer/anocheecer	44
 Retrato de mascotas	44
 Luz de velas.....	44
 Flores	44
 Colores de otoño.....	45
 Gastronomía.....	45

Modos P, S, A y M
47

P: Automático programado.....	48
S: Automático con prioridad a la obturación	49
A: Automático con prioridad al diafragma.....	50
M: Manual.....	51
Exposiciones prolongadas (únicamente modo M).....	52

Ajustes de usuario: Modos U1 y U2
55

Guardar ajustes de usuario.....	55
Recuperación de los ajustes de usuario.....	56
Restauración de los ajustes de usuario	56

Modo de disparo
57

Selección de un modo de disparo	57
Velocidad de avance del fotograma	58
Modo disparador automático	59
Modo espejo arriba	61

Opciones de grabación de imagen	63
Zona de imagen	63
Calidad y tamaño de la imagen	66
Calidad de imagen	66
Tamaño de imagen	68
Uso de dos tarjetas de memoria	69
Enfoque	71
Autofoco	71
Modo autofocus	71
Modo de zona AF	73
Selección del punto de enfoque	75
Bloqueo de enfoque	76
Enfoque manual	78
Sensibilidad ISO	79
Control auto. sensibil. ISO	81
Exposición	83
Medición	83
Bloqueo de exposición automática	84
Compensación de exposición	86
Balance de blancos	89
Ajuste de precisión del balance de blancos	91
Selección de una temperatura de color	94
Preajuste manual	95
Mejora de la imagen	105
Picture Controls	105
Selección de un Picture Control	105
Modificación de los Picture Control	107
Creación de Picture Control personalizados	110
Compartir los Picture Control personalizados	112
Preservación de los detalles en altas luces y sombras	113
D-Lighting activo	113
Alto rango dinámico (HDR)	115

Fotografía con flash **119**

Utilización del flash incorporado	119
Modo de flash.....	120
Compensación de flash	124
Bloqueo FV	125

Fotografía con el control remoto **127**

Uso de un control remoto ML-L3 opcional.....	127
Controladores remotos inalámbricos.....	130
Controladores remotos inalámbricos WR-1	130
Controladores remotos inalámbricos WR-R10/WR-T10.....	130

Otras opciones de disparo **131**







Reinicialización de dos botones: Restauración de los ajustes predeterminados	131
Horquillado	133
Exposición múltiple.....	141
Fotografía con disparo a intervalos.....	145
Objetivos sin CPU.....	149
Uso de una unidad GPS	152

Fotografía live view **153**

Enfoque en live view.....	155
Uso del botón i	157
La pantalla live view: Fotografía live view	158
La pantalla de información: Fotografía live view	159
Enfoque manual	159

Vídeo live view **161**

Uso del botón i	164
La pantalla live view: Vídeo live view.....	165
La pantalla de información: Vídeo live view	166
Zona de imagen	167
Configuraciones de vídeo.....	169
Visualización de vídeos	171
Edición de vídeos	173
Recorte de vídeos	173
Guardar fotogramas seleccionados	176

Disparos con efectos especiales	177
 Visión nocturna.....	178
 Boceto en color	178
 Efecto maqueta.....	178
 Color selectivo.....	179
 Siluetas.....	179
 Clave alta.....	179
 Clave baja.....	179
Opciones disponibles en live view	180

Más acerca de la reproducción

Reproducción a pantalla completa.....	185
Información de la foto.....	187
Reproducción de miniaturas.....	193
Reproducción de calendario	194
Un análisis más detallado: Zoom de reproducción	195
Protección de fotografías contra el borrado	196
Borrar fotografías	197
Reproducción a pantalla completa, de miniaturas y de calendario	197
El menú reproducción.....	198

Conexiones

Instalación de ViewNX 2	201
Uso de ViewNX 2	203
Copiar imágenes al ordenador	203
Ver imágenes.....	204
Redes Ethernet e inalámbricas.....	206
Impresión de fotografías	208
Conexión de la impresora	208
Impresión de imágenes de una en una	209
Impresión de varias fotografías	210
Creación de una orden de impresión DPOF: Juego de copias	213
Visualización de fotografías en un televisor.....	215

▶ El menú reproducción: <i>Gestión de imágenes</i>	217
Carpeta reproducción	217
Ocultar imagen	218
Opciones visualiz. reproduc.....	219
Copiar imágenes	219
Revisión de imagen	222
Después de borrar	222
Girar a vertical	222
Pase de diapositivas.....	223
📷 El menú disparo: <i>Opciones de disparo</i>	224
Restaurar menú disparo	224
Carpeta de almacenamiento	225
Nombre de archivo.....	226
Espacio de color.....	227
Control automático distorsión.....	227
RR exposición prolongada (reducción de ruido de exposición prolongada)	228
RR ISO alta.....	228
✍ Configuraciones personalizadas: <i>Ajustes-de precisión de la cámara</i>	229
Restaurar config. personal.....	231
a: Autofoco	231
a1: Selección de prioridad AF-C.....	231
a2: Selección de prioridad AF-S	231
a3: Seguim. enfoque c/Lock-On	232
a4: Iluminación de puntos de AF.....	232
a5: Avanzar puntos enfoque.....	232
a6: Número puntos enfoque.....	233
a7: Luz ayuda AF integrada	233
b: Medición/exposición	234
b1: Valor paso sensibilidad ISO	234
b2: Pasos EV para control expos.	234
b3: Compens. de exposición fácil.....	235
b4: Zona ponderada central.....	236
b5: Ajuste prec. exposic. óptima.....	236
c: Temporizador/Bloqueo AE.....	236
c1: Disparador AE-L	236
c2: Temporizador de espera.....	237
c3: Disparador automático	237
c4: Retar. apagad. pantalla.....	238
c5: Durac. remoto activada (ML-L3).....	238

d: Disparo/pantalla.....	238
d1: Pitido	238
d2: Visualizar cuadrícula	239
d3: Indicador y ajuste ISO.....	239
d4: Sugerencias en pantalla	239
d5: Velocidad disparo modo CL.....	239
d6: Disparos continuos máximos	240
d7: Secuencia núm. de archivo	240
d8: Pantalla de información	241
d9: Iluminación LCD	241
d10: Modo de retardo de exposic.	241
d11: Advertencia del flash	241
d12: Tipo batería del MB-D15	242
d13: Orden de baterías.....	243
e: Horquillado/flash	244
e1: Velocidad sincroniz. flash	244
e2: Velocidad obturación flash.....	245
e3: Control flash incorporado	246
e4: Composic. exposición flash	250
e5: Flash de modelado	251
e6: Juego de horquillado auto.	251
e7: Orden de horquillado	251
f: Controles.....	252
f1: Botón OK	252
f2: Asignar botón Fn.....	253
f3: Asignar botón vista previa.....	255
f4: Asignar botón AE-L/AF-L.....	256
f5: Personalizar diales control.....	257
f6: Soltar botón para usar dial.....	258
f7: Bloqueo disp. ranura vacía.....	258
f8: Invertir indicadores	258
f9: Asig. botón  de MB-D15	259
g: Vídeo	259
g1: Asignar botón Fn	259
g2: Asignar botón vista previa.....	260
g3: Asignar botón AE-L/AF-L.....	260
g4: Asignar disparador	260

🔑 El menú configuración: <i>Configuración de la cámara</i>	261
Formatear tarjeta memoria	262
Brillo de la pantalla	262
Foto ref. eliminación polvo.....	263
Reducción de parpadeo	264
Zona horaria y fecha	265
Idioma (Language)	265
Rotación imagen automática	265
Información de batería	266
Comentario de imagen	266
Info. de derechos de autor.....	267
Guardar/cargar configuración.....	268
Horizonte virtual.....	269
Ajuste de precisión de AF	270
Adaptador móvil inalámbrico	271
Carga de Eye-Fi	272
Versión del firmware	272
🔧 El menú retoque: <i>Creación de copias retocadas</i>	273
Creación de copias retocadas	274
D-Lighting.....	276
Corrección de ojos rojos	276
Recorte.....	277
Monocromo	277
Efectos de filtro	278
Balance de color	279
Superposición de imagen.....	280
Procesamiento NEF (RAW).....	282
Cambiar tamaño.....	283
Retoque rápido	284
Enderezar	285
Control de distorsión	285
Ojo de pez.....	285
Contorno de colores	286
Boceto en color.....	286
Control de perspectiva.....	286
Efecto maqueta.....	287
Color selectivo.....	288
Comparación en paralelo.....	290
📄 Mi menú/📄 Ajustes recientes	291
Ajustes recientes	294

Objetivos compatibles	295
Flashes opcionales (flashes)	303
El Sistema de Iluminación Creativa (CLS) de Nikon	304
Otros accesorios.....	308
Instalación de un conector a la red eléctrica y un adaptador de CA.....	311
Cuidados de la cámara	312
Almacenamiento.....	312
Limpieza.....	312
Limpieza del sensor de imagen	313
“Limpiar ahora”	313
“Limpiar al encender/apagar”	314
Limpieza manual.....	315
Cuidados de la cámara y de la batería: Precauciones	318
Ajustes disponibles.....	321
Predeterminados.....	324
Programa de exposición (modo P)	327
Solución de problemas	328
Batería/Pantalla	328
Disparo (todos los modos).....	328
Disparo (P, S, A, M)	330
Reproducción	330
Varios.....	331
Mensajes de error	332
Especificaciones.....	336
El AF-S DX NIKKOR 18-105 mm f/3.5-5.6G ED VR.....	343
Tarjetas de memoria aprobadas	347
Capacidad de la tarjeta de memoria	348
Duración de la batería	350
Índice	352
Condiciones de la garantía - Garantía del Servicio técnico europeo de Nikon	359

Por su seguridad











Para evitar dañar el producto Nikon o lesionar a otras personas o a usted mismo, lea completamente las siguientes precauciones de seguridad antes de utilizar el equipo. Mantenga estas instrucciones de seguridad en un lugar seguro donde todos los que utilizan el producto puedan leerlas.

Las consecuencias que se pueden derivar de un incumplimiento de las precauciones señaladas en esta sección se indican mediante el siguiente símbolo:



Este icono denota advertencias. Para evitar posibles lesiones, lea todas las advertencias antes de utilizar este producto Nikon.

■ ADVERTENCIAS

-  **Mantenga el sol fuera del encuadre**
Al fotografiar sujetos en condiciones de contraluz, no apunte directamente al sol. La luz del sol concentrada directamente en la cámara cuando el sol está en o cerca del encuadre puede causar un incendio.
-  **No mire directamente al sol a través del visor**
Mirar al sol u otra fuente de luz intensa a través del visor puede ocasionar problemas de visión permanentes.
-  **Uso del control de ajuste dióptrico del visor**
Al utilizar el control ajuste de dióptrico del visor teniendo el ojo en el visor, tenga cuidado de no meterse los dedos en el ojo accidentalmente.
-  **Apagar inmediatamente en caso de mal funcionamiento**
Si observa que sale humo o que el equipo o el adaptador de CA (disponible por separado) desprenden un olor extraño, desconecte el adaptador de CA y retire la batería inmediatamente, teniendo cuidado de no quemarse. Continuar operando el equipo podría resultar en lesiones. Después de retirar la batería, lleve el equipo a un centro de servicio técnico autorizado de Nikon, para su inspección.
-  **No utilice el equipo si hay gas inflamable**
No utilice equipos electrónicos en lugares donde haya gas inflamable, ya que podría producirse una explosión o un incendio.
-  **No coloque nunca la correa de la cámara alrededor del cuello de un niño**
Colocar la correa de la cámara alrededor del cuello de un niño puede provocar estrangulación.
-  **Manténgase fuera del alcance de los niños**
Hacer caso omiso de esta precaución puede causar lesiones. Igualmente, tenga en cuenta que las partes pequeñas pueden producir riesgos de asfixia. Si un niño ingiere cualquier pieza de este equipo, solicite asistencia médica inmediatamente.
-  **No desensamble el equipo**
Tocar las partes internas del producto podría provocar lesiones. Si llegara a funcionar incorrectamente, el equipo debería ser reparado solamente por un técnico cualificado. Si el equipo se rompe y queda abierto debido a un golpe u otro accidente, retire la batería y/o el adaptador de CA y lleve el producto a un centro de servicio técnico autorizado de Nikon para su inspección.
-  **No permanezca en contacto con la cámara, la batería o el cargador durante largos períodos de tiempo mientras utiliza los dispositivos o los mismos están encendidos**
Algunas partes del dispositivo estarán calientes. Dejar el dispositivo en contacto directo con la piel durante largos períodos de tiempo podría provocar quemaduras de primer grado.
-  **No apunte con un flash al conductor de un vehículo**
Hacer caso omiso de esta precaución puede ocasionar accidentes.
-  **Evite el contacto con el cristal líquido**
Si la pantalla se rompe, tenga cuidado de no hacerse daño con los cristales rotos y evite que el cristal líquido de la pantalla entre en contacto con la piel o se introduzca en los ojos o en la boca.

Precauciones al utilizar el flash

- El uso de la cámara con el flash en contacto con la piel u otros objetos puede causar quemaduras.
- La utilización del flash cerca de los ojos de la persona que va a fotografiar puede causar problemas de visión temporales. Se debe tener especial cuidado al fotografiar niños; asegúrese de que el flash no esté a menos de un metro (39 pulg.) de distancia del niño.

Tome las precauciones debidas al manipular las baterías

La manipulación incorrecta de las baterías podría dar lugar a fugas o a la explosión de las mismas. Tenga en cuenta las siguientes medidas de precaución al manipular baterías que vaya a utilizar con este producto:

- Utilice solamente baterías aprobadas para este equipo.
- No cortocircuite ni desensamble la batería.
- Asegúrese de que el producto esté apagado antes de instalar la batería. Si utiliza un adaptador de CA, asegúrese de que esté desenchufado.
- Al instalar la batería, asegúrese de no insertarla al revés o en posición invertida.
- No exponga la batería al fuego o a calor excesivo.
- No sumerja la batería ni permita que se moje.
- Coloque la tapa de terminales cuando transporte la batería. No transporte ni almacene la batería junto con objetos metálicos tales como collares o sujetadores para el cabello.
- Las baterías son propensas a las fugas cuando se descargan por completo. Para evitar daños al producto, asegúrese de extraer la batería cuando esté descargada.
- Cuando la batería no esté en uso, coloque la tapa de terminales y guarde la batería en un lugar fresco y seco.
- La batería puede estar caliente inmediatamente después de su uso o cuando el producto ha estado funcionando con la batería durante un período prolongado. Antes de extraer la batería apague la cámara y deje enfriar la batería.
- Deje de usar la batería inmediatamente si observa cualquier cambio en la misma, como decoloración o deformación.

Tome las medidas de precaución adecuadas al manipular el cargador

- Manténgalo seco. Hacer caso omiso de esta precaución puede ocasionar incendios o descargas eléctricas.
- Use un paño seco para quitar el polvo de las partes de metal de la clavija. El uso de forma continua en esas condiciones podría ocasionar incendios.
- No manipule el cable de corriente ni se acerque al cargador durante tormentas eléctricas. Hacer caso omiso de esta precaución puede ocasionar descargas eléctricas.
- No dañe, modifique ni doble forzosamente el cable de corriente. No coloque el cable debajo de objetos pesados ni lo exponga al calor o al fuego. Si el aislamiento resulta deteriorado y los cables se ven expuestos, lleve el cable de corriente a un representante de servicio técnico autorizado de Nikon para su inspección. Hacer caso omiso de esta precaución puede ocasionar un incendio o descargas eléctricas.
- No manipule la clavija o el cargador con las manos mojadas. Hacer caso omiso de esta precaución puede ocasionar descargas eléctricas.
- No lo utilice con adaptadores o convertidores de viaje diseñados para convertir de un voltaje a otro o con inversores CC/CA. En caso de no seguir estas precauciones se podrían producir daños en el producto, como sobrecalentamiento o incendios.

Utilice cables apropiados

Al conectar cables a los conectores de entrada y salida, utilice solamente cables suministrados o vendidos por Nikon para tal propósito, para cumplir así con las normativas del producto.

CD-ROMs

Los CD-ROMs que contienen software o manuales, no deben reproducirse en equipos de CD de audio. La reproducción de CD-ROMs en un reproductor de CD de audio puede provocar pérdida de la audición o daños al equipo.

Avisos

- No está permitido reproducir, transmitir, transcribir, guardar en un sistema de recuperación ni traducir a ningún idioma, de cualquier forma o por cualquier medio, ninguna parte de los manuales suministrados con este producto sin autorización previa por escrito de Nikon.
- Nikon se reserva el derecho de cambiar las especificaciones del hardware y del software descritas en estos manuales en cualquier momento y sin previo aviso.
- Nikon no asume ninguna responsabilidad por daños derivados del uso de este producto.
- Si bien se ha hecho todo lo posible para garantizar que la información contenida en estos manuales sea precisa y completa, le rogamos comunicar cualquier error u omisión al representante de Nikon de su zona (las direcciones se suministran por separado).

Aviso para los clientes de Canadá

CAN ICES-3 B / NMB-3 B

Avisos para los clientes de Europa

PRECAUCIÓN

RIESGO DE EXPLOSIÓN SI LA BATERÍA ES REEMPLAZADA POR EL TIPO INCORRECTO. DESECHE LAS BATERÍAS UTILIZADAS DE ACUERDO A LAS INSTRUCCIONES.

Este símbolo indica que los equipos eléctricos y electrónicos deben ser desechados por separado.



La nota siguiente corresponde únicamente a los usuarios de los países europeos:

- Este producto se ha diseñado para desecharlo por separado en un punto de recogida de residuos adecuado. No lo tire con la basura doméstica.
- Desechar y reciclar por separado ayuda a conservar los recursos naturales y previene las consecuencias dañinas para la salud humana y el entorno que podrían surgir a causa de un desecho incorrecto.
- Para obtener más información, puede ponerse en contacto con el vendedor o con las autoridades locales encargadas de la gestión de residuos.

Este símbolo en la batería indica que ésta se debe desechar por separado.



La nota siguiente corresponde únicamente a los usuarios de los países europeos:

- Todas las baterías, lleven este símbolo o no, se han diseñado para desecharse por separado en un punto de recogida de residuos adecuado. No las tire con la basura doméstica.
- Para obtener más información, puede ponerse en contacto con el vendedor o con las autoridades locales encargadas de la gestión de residuos.

Avisos para los clientes de EE. UU.

Cable de corriente

En tensiones de CA superiores a los 125 V (únicamente EE. UU.): El cable de corriente debe estar calibrado para la tensión en uso, ser al menos del calibre CAE n.º 18, y poseer un aislamiento SVG o superior con un conector NEMA 6P-15 calibrado para CA de 250 V 15 A.

Declaración sobre interferencias con radiofrecuencias de la Comisión Federal de Comunicaciones (FCC)

Este equipo ha sido sometido a pruebas y se ha determinado que cumple con los límites para un dispositivo digital clase B, de acuerdo con la sección 15 del Reglamento de la FCC. Estos límites han sido establecidos para ofrecer una protección razonable contra interferencias perjudiciales en un entorno residencial. Este equipo genera, utiliza y puede irradiar energía de radiofrecuencia, y de no ser instalado y utilizado de acuerdo con las instrucciones, puede producir interferencias perjudiciales en las comunicaciones de radio. Sin embargo, no es posible garantizar que en una determinada instalación no habrá interferencias. Si este equipo causa interferencias perjudiciales en la recepción de radio o televisión, lo cual puede determinarse apagando y encendiendo el equipo, se aconseja al usuario que intente corregir dichas interferencias tomando una o más de las medidas siguientes:

- Cambie la orientación o la ubicación de la antena receptora.
- Aumente la separación entre el equipo y el receptor.
- Conecte el equipo a una toma de un circuito distinto a aquél al que el receptor esté conectado.
- Consulte al proveedor o a un técnico de radio/televisión experimentado.



Nikon
D7100

PRECAUCIONES

Modificaciones

La FCC exige que se le notifique al usuario que la realización de cambios o modificaciones en este dispositivo no expresamente aprobados por Nikon Corporation puede invalidar el derecho del usuario a utilizar el equipo.

Cables de interfaz

Utilice los cables de interfaz vendidos o suministrados por Nikon para este equipo. El uso de otros cables de interfaz puede exceder los límites para un dispositivo clase B establecidos en la sección 15 del Reglamento de la FCC.

Aviso para los clientes del Estado de California

ADVERTENCIA: La manipulación del cable de este producto puede exponerlo a plomo, una sustancia química que el Estado de California ha determinado que produce defectos de nacimiento y otros daños reproductivos.
Lávese las manos después de manipular el cable.

Nikon Inc., 1300 Walt Whitman Road, Melville,
New York 11747-3064, U.S.A.
Tel.: 631-547-4200

Aviso sobre la prohibición de realizar copias o reproducciones

Tenga en cuenta que el solo hecho de poseer material que ha sido copiado o reproducido digitalmente mediante un escáner, una cámara digital u otro dispositivo, puede ser sancionado por la ley.

- **Artículos cuya copia o reproducción está prohibida por la ley**

No está permitido copiar ni reproducir billetes, monedas, valores, bonos del estado o bonos del gobierno local, aun cuando dichas copias o reproducciones lleven impresa la mención "Copia."

Está prohibida la copia o reproducción de billetes, monedas o valores que estén en circulación en otro país.

Salvo que se obtenga una autorización previa del gobierno, se prohíbe copiar o reproducir sellos o postales no utilizados emitidos por el gobierno.

Está prohibida la copia o reproducción de sellos emitidos por el gobierno, así como de documentos legales certificados.

- **Limitaciones sobre cierto tipo de copias y reproducciones**

Las autoridades establecen ciertas limitaciones sobre la copia o reproducción de títulos emitidos por empresas privadas (acciones, letras de cambios, cheques, certificados de regalos, etc.), bonos de transporte o billetes, excepto cuando se necesita un mínimo de copias para el uso profesional de una empresa. Asimismo, se prohíbe la copia o reproducción de pasaportes emitidos por el gobierno, licencias emitidas por organismos públicos y privados, documentos de identidad y pases, tales como bonos o cupones de comida.

- **Cumplimiento de los avisos sobre los derechos de autor**

La copia o reproducción de trabajos creativos protegidos por derechos de autor, tales como libros, música, pinturas, grabados, reproducciones impresas, mapas, dibujos, películas y fotografías, está regida por leyes de derechos de autor nacionales e internacionales. No utilice este producto para realizar copias ilegales o para infringir las leyes de derechos de autor.

Eliminación de los dispositivos de almacenamiento de datos

Tenga presente que al borrar imágenes o formatear tarjetas de memoria u otros dispositivos de almacenamiento de datos, no se eliminan por completo los datos originales. Los archivos eliminados se pueden recuperar algunas veces de los dispositivos de almacenamiento desechados utilizando un software comercialmente disponible, resultando en un uso malicioso de los datos de imágenes personales. Garantizar la privacidad de tales datos es responsabilidad del usuario.

Antes de deshacerse de un dispositivo de almacenamiento de datos o venderlo a otra persona, borre todos los datos utilizando un software de eliminación de datos comercial o formatee el dispositivo y vuélvalo a llenar por completo con imágenes que no contengan información privada (por ejemplo, imágenes del cielo). Asegúrese de sustituir también cualquier imagen seleccionada para el preajuste manual (☐ 95). Antes de desechar la cámara o venderla a otra persona, deberá usar igualmente la opción **Red** > **Ajustes de red** del menú de configuración de la cámara para borrar cualquier información personal sobre la red. Para obtener más información, consulte la documentación suministrada con la unidad de comunicación opcional. Tenga cuidado al destruir dispositivos de almacenamiento de datos físicamente, para evitar lesionarse.

AVC Patent Portfolio License

ESTE PRODUCTO TIENE LICENCIA DE AVC PATENT PORTFOLIO LICENSE PARA USO PERSONAL Y NO COMERCIAL DE CONSUMO PARA (i) CODIFICAR VÍDEO CUMPLIENDO LA NORMA AVC ("VÍDEO AVC") Y/O (ii) DECODIFICAR VÍDEO AVC CODIFICADO PREVIAMENTE EN UNA ACTIVIDAD PERSONAL O NO COMERCIAL Y/U OBTENIDO DE PROVEEDORES AUTORIZADOS PARA SUMINISTRAR VÍDEO AVC. NO SE OTORGA LICENCIA IMPLÍCITA PARA NINGÚN OTRO USO. PUEDE ENCONTRAR INFORMACIÓN ADICIONAL EN MPEG LA, L.L.C. CONSULTE <http://www.mpegla.com>

Utilice solamente accesorios electrónicos Nikon

Las cámaras Nikon están diseñadas con los más altos estándares e incluyen circuitos electrónicos complejos. Sólo los accesorios electrónicos de la marca Nikon (incluyendo los cargadores, baterías, adaptadores de CA y accesorios para el flash) certificados por Nikon para ser utilizados específicamente con esta cámara digital Nikon están diseñados para funcionar dentro de los márgenes de seguridad y de operación de estos circuitos electrónicos.

El uso de accesorios electrónicos que no sean Nikon, podría estropear la cámara y anular su garantía. El uso de baterías de iones de litio recargables fabricadas por terceros, es decir desprovistas de la marca holográfica de Nikon mostrada a la derecha, puede interferir con el funcionamiento normal de la cámara o hacer que las baterías se recalienten, prendan, rompan o sufran fugas.

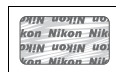

Para obtener más información sobre los accesorios Nikon, póngase en contacto con el distribuidor Nikon local autorizado.

✍ Antes de tomar fotografías importantes

Antes de tomar fotografías en acontecimientos importantes (por ejemplo, en bodas o cuando se vaya de viaje), haga unas tomas de prueba para asegurarse de que la cámara funciona normalmente. Nikon no se hará responsable de daños o pérdidas económicas que puedan resultar por el mal funcionamiento del producto.

✍ Formación para la toda la vida

Como parte del compromiso que Nikon ha asumido para ofrecer asistencia y formación permanente sobre sus productos bajo el lema "Formación para toda la vida", en los siguientes sitios web se puede acceder a información en línea que se actualiza de forma periódica:

- **Para los usuarios de EE. UU.:** <http://www.nikonusa.com/>
- **Para los usuarios de Europa y África:** <http://www.europe-nikon.com/support/>
- **Para los usuarios de Asia, Oceanía y Oriente Medio:** <http://www.nikon-asia.com/>

Visite estos sitios para mantenerse actualizado y conocer la información más reciente sobre productos, consejos, respuestas a preguntas frecuentes (FAQs) y recomendaciones generales sobre fotografía e imágenes digitales. También puede pedir información adicional al representante Nikon de su zona. Visite la siguiente dirección URL para encontrar información de contacto: <http://imaging.nikon.com/>

✓ Utilice solamente accesorios de la marca Nikon

Únicamente los accesorios de la marca Nikon, certificados específicamente por Nikon para utilizarlos con su cámara digital Nikon, están diseñados y aprobados para operar en conformidad con los requerimientos de operación y de seguridad. EL USO DE ACCESORIOS QUE NO SEAN NIKON PODRÍA DAÑAR SU CÁMARA E INVALIDAR SU GARANTÍA NIKON.

✓ Mantenimiento de la cámara y de los accesorios

La cámara es un dispositivo de precisión que requiere un mantenimiento regular. Nikon recomienda que el vendedor original o un representante del servicio técnico autorizado de Nikon inspeccione la cámara una vez cada uno o dos años y que se haga una revisión general de la misma cada tres a cinco años (servicios sujetos a cargo). Se recomienda realizar inspecciones y revisiones generales frecuentes si la cámara tiene un uso profesional. Se recomienda incluir también cualquier accesorio que se utilice frecuentemente con la cámara, como objetivos o flashes opcionales, cuando se inspeccione o revise la cámara.



Introducción

Información general

Gracias por adquirir una cámara digital réflex de objetivo único (SLR) de Nikon. Para sacarle el máximo partido a su cámara, asegúrese de leer atentamente todas las instrucciones y guárdelas en un lugar accesible para que todas las personas que utilicen el producto puedan leerlas.

■ ■ Símbolos y convenciones

Para facilitar la búsqueda de la información que necesite, se han utilizado los siguientes símbolos y convenciones:



Este icono indica precauciones; información que debe leerse antes del uso para evitar dañar la cámara.



Este icono indica avisos; información que debe leerse antes de usar la cámara.



Este icono indica las referencias a otras páginas en este manual.

Los elementos de los menús, las opciones y los mensajes visualizados en la pantalla de la cámara aparecen en **negrita**.

Nikon Manual Viewer 2



Instale la aplicación Nikon Manual Viewer 2 en su teléfono inteligente o tableta para consultar los manuales de las cámaras digitales Nikon en cualquier momento y en cualquier lugar. Nikon Manual Viewer 2 puede descargarse de forma gratuita desde App Store y Google Play. La descarga de la aplicación y de cualquier manual del producto requiere de una conexión a Internet, la cual podría estar sujeta a cargos por su proveedor de servicios de Internet o teléfono.



Ajustes de la cámara

Las explicaciones de este manual asumen que se utilizan los ajustes predeterminados.



Ayuda

Utilice la función de ayuda de a bordo de la cámara para obtener ayuda con los elementos de los menús y otros temas. Consulte la página 19 para más detalles.

Conozca la cámara

Tómese unos minutos para familiarizarse con los controles y pantallas de la cámara. Quizá le resulte útil marcar esta sección y consultarla según vaya leyendo el resto del manual.

El cuerpo de la cámara

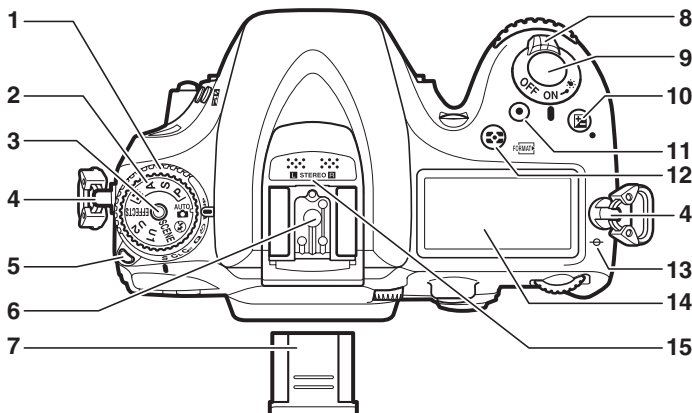

<p>1 Dial de modo de disparo 7, 57</p> <p>2 Dial de modo 6</p> <p>3 Botón de bloqueo del dial de modo 6</p> <p>4 Ojal para la correa de la cámara</p> <p>5 Liberación del botón de bloqueo del dial de modo 7, 57</p> <p>6 Zapata de accesorios (para el flash opcional) 303</p> <p>7 Tapa de la zapata de accesorios 303</p> <p>8 Interruptor principal 2</p> <p>9 Disparador 37, 38</p> <p>10 Botón </p> <p style="padding-left: 20px;">Compensación de exposición 86</p> <p style="padding-left: 20px;">Reinicialización de dos botones 131</p>	<p>11 Botón de grabación de vídeo 162</p> <p>12 Botón / </p> <p style="padding-left: 20px;">Medición 83</p> <p style="padding-left: 20px;">Formatear las tarjetas de memoria 32</p> <p>13 Marca del plano focal () 78</p> <p>14 Panel de control 8</p> <p>15 Micrófono estéreo 164, 169</p>
---	---

El interruptor principal

Para encender la cámara, gire el interruptor principal tal y como se indica.

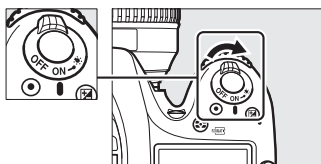

Para apagar la cámara, gire el interruptor principal tal y como se indica.

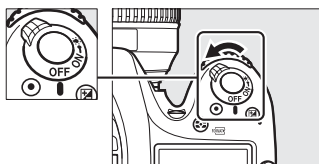

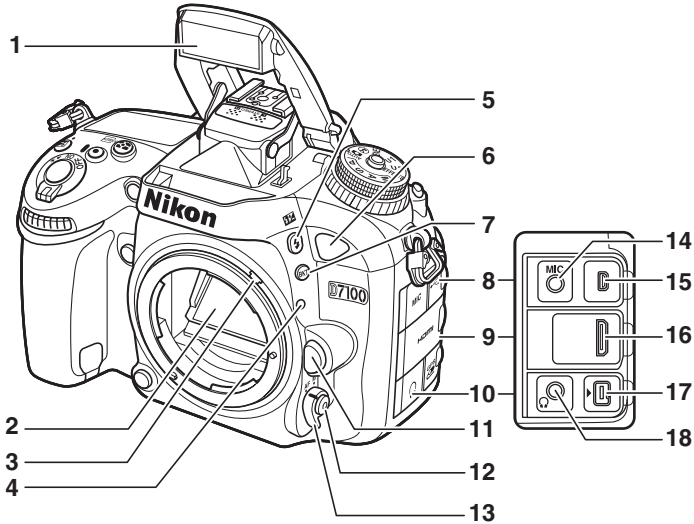

1 Flash incorporado.....119	10 Tapa de los conectores del terminal de accesorios y de los auriculares..... 310
2 Espejo61, 315	11 Botón de liberación del objetivo27
3 Palanca de acoplamiento del exposímetro338	12 Botón de modo AF 72, 74, 155
4 Marca de montaje del objetivo27	13 Selector del modo de enfoque..... 71, 78
5 Botón $\frac{1}{B}$ / $\frac{1}{A}$	14 Conector para el micrófono externo..... 165
Modo de flash119	15 Conector USB
Compensación de flash124	Conexión a un ordenador 203
6 Receptor de infrarrojos (delantero)128	Conexión a una impresora 208
7 Botón BKT	16 Conector mini-HDMI (Tipo C) 215
Horquillado.....133, 137, 139	17 Terminal de accesorios.....130, 152, 310
8 Tapa para los conectores USB y micrófono externo165, 310	18 Conector de los auriculares..... 165
9 Tapa del conector HDMI203, 208, 215	

Iluminadores LCD

Si gira el interruptor principal hacia $\frac{1}{B}$: activará el temporizador de espera y la retroiluminación del panel de control (iluminador de la pantalla LCD), lo que le permitirá leer la pantalla en la oscuridad. Una vez liberado el interruptor principal y devuelto a la posición **ON**, los iluminadores permanecerán encendidos durante seis segundos mientras el temporizador de espera permanece activo o hasta que abra el obturador o gire de nuevo el interruptor principal hacia $\frac{1}{B}$.

Interruptor principal

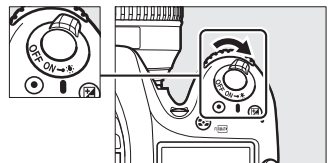

El cuerpo de la cámara (Continuación)

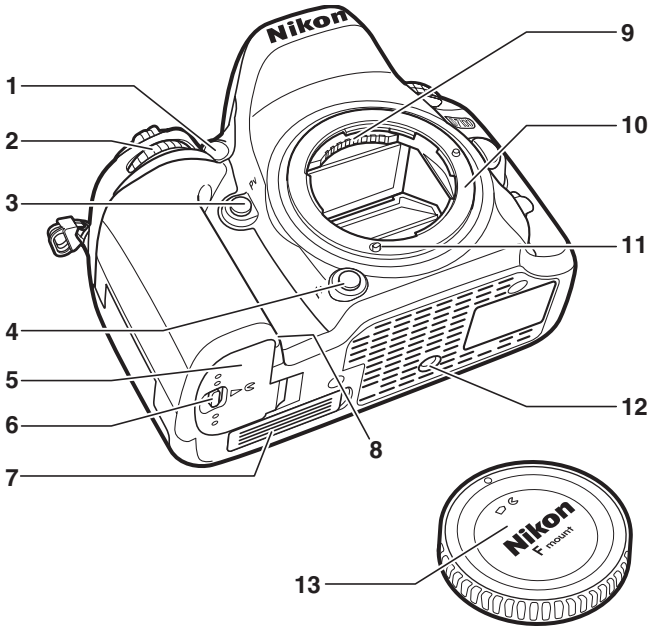

1	Luz de ayuda de AF	233
	Luz del disparador automático	59
	Luz de reducción de ojos rojos	121
2	Dial secundario	13, 257
3	Botón de vista previa de profundidad de campo.....	50, 255, 260
4	Botón (función) Fn	65, 125, 151, 253, 259
5	Tapa del compartimento de la batería	24
6	Pestillo de la tapa del compartimento de la batería	24

7	Tapa de contactos para el pack de baterías opcional MB-D15	308
8	Tapa del conector a la red eléctrica	311
9	Contactos CPU	
10	Montura del objetivo.....	27, 78
11	Acople AF	
12	Rosca para el trípode	
13	Tapa del cuerpo	26, 309

El micrófono y el altavoz

No coloque el micrófono o el altavoz cerca de dispositivos magnéticos. No cumplir con esta precaución podría afectar a los datos grabados en los dispositivos magnéticos.

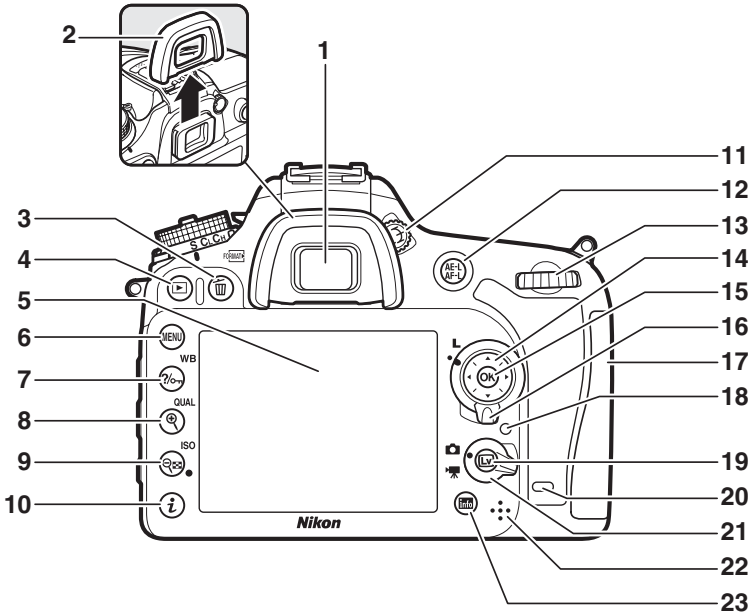

1	Ocular del visor	33	10	Botón z	18
2	Tapa del ocular	60		Modificación de los ajustes de la pantalla de información	12
3	Botón borrar/formateo	40, 197		Cambio de los ajustes durante la grabación live view/video	157, 164
	Borrar.....	40, 197		Retoque de imágenes	275
	Formatear las tarjetas de memoria.....	32	11	Control de ajuste dióptrico	33
4	Botón reproducción	39, 185	12	Botón AE/AF	76, 84, 256, 260
	Reproducción.....	39, 185		Uso del botón de bloqueo AE/AF	
5	Pantalla		13	Dial de control principal.....	13, 257
	Visualización de ajustes.....	10	14	Multiselector	20
	Live view.....	153, 161	15	Botón (aceptar) OK	20, 252
	Visualización de imágenes.....	39	16	Bloqueo del selector de enfoque.....	75
	Reproducción a pantalla completa.....	185	17	Tapa de la ranura para tarjeta de memoria.....	30
6	Botón MENU	19, 217	18	Indicador de acceso a la tarjeta de memoria	30, 37
	Menú	19, 217	19	Botón reproducción	153, 161
7	Botón ayuda/protección/balance de blancos	19	20	Receptor de infrarrojos (trasero).....	128
	Ayuda	19	21	Selector live view	
	Proteger.....	196		Fotografía live view	153
	Balance de blancos	89, 91, 94		Modo live view	161
8	Botón enfoque/calidad	66, 68	22	Altavoz	
	Acercar de reproducción	195	23	Botón (info) Info	
	Tamaño/calidad de imagen	66, 68		Visualización de la pantalla de información.....	10
9	Botón enfoque/ISO	193, 194		Ocultar y visualizar indicadores durante live view.....	159, 166
	Alejar de reproducción/miniaturas	193, 194			
	Sensibilidad ISO	79			
	Control auto. sensibil. ISO.....	82			
	Reinicialización de dos botones.....	131			

El dial de modo

La cámara dispone de los siguientes modos. Para seleccionar un modo, pulse el botón de bloqueo del dial de modo y gire el dial de modo.

Dial de modo

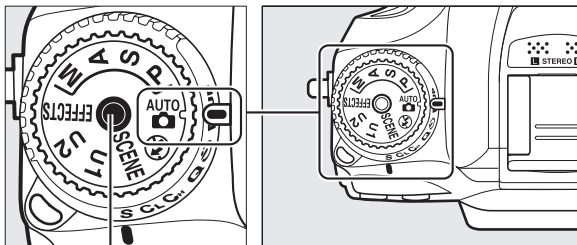

Botón de bloqueo del dial de modo

Modos de efectos especiales (177)

Use efectos especiales durante los disparos.

Modos P, S, A y M

Seleccione estos modos para poseer un control completo sobre los ajustes de la cámara.

- **P**— Automático programado (48)
- **S**— Automático con prioridad a la obturación (49)
- **A**— Automático con prioridad al diafragma (50)
- **M**— Manual (51)

Modos automáticos

Seleccione estos modos para realizar fotografías sencillas apuntar y disparar.

-  Automático (36)
-  Automático (flash apagado) (36)

Modos de escena (41)

La cámara automáticamente mejora los ajustes para adecuarse a la escena seleccionada. Su selección debe coincidir con la escena que está siendo fotografiada.

Modos U1 y U2 (55)

Guarde y recupere ajustes de disparo personalizados.

Objetivos sin CPU

Los objetivos sin CPU (295) pueden usarse únicamente en los modos A y M. Seleccionar otro modo con un objetivo sin CPU instalado deshabilita la apertura del obturador.





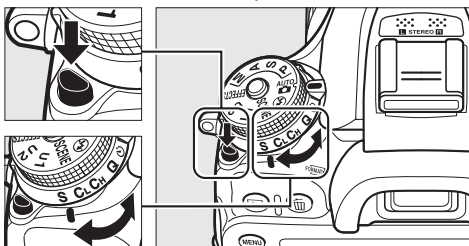

El dial de modo de disparo

Para seleccionar un modo de disparo, pulse la liberación del botón de bloqueo del dial de modo y gire el dial de modo de disparo al ajuste deseado (☞ 57).

Liberación del botón de bloqueo del dial de modo



Dial de modo de disparo

Modo	Descripción
 S Fotograma a fotograma	Cada vez que pulse el disparador se realizará una fotografía.
 CL Continuo a baja velocidad	Mientras el disparador permanezca pulsado la cámara realizará las fotografías a velocidades lentas.
 CH Continuo a alta velocidad	Mientras el disparador permanezca pulsado la cámara realizará las fotografías a velocidades rápidas.
 Q Disparador silencioso	Igual que para fotograma a fotograma excepto que el ruido realizado por la cámara se reduce.
 MUP Disparador automático	Realice fotografías con el disparador automático.
 MUP Espejo arriba	Eleve el espejo antes de realizar fotografías.



El panel de control

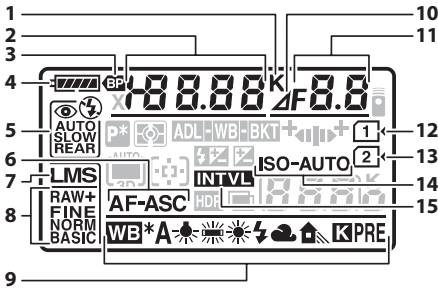

1	Indicador de temperatura de color.....	94
2	Velocidad de obturación.....	49, 51
	Valor de compensación de exposición.....	86
	Valor de compensación de flash.....	124
	Ajuste de precisión del balance de blancos.....	92
	Temperatura de color.....	89, 94
	Número de preajuste del balance de blancos.....	95
	Número de tomas en una secuencia de horquillado de la exposición y del flash.....	133
	Número de tomas en una secuencia de horq. balance blancos.....	137
	Número de intervalos para la fotografía con disparo a intervalos.....	146
	Distancia focal (objetivos sin CPU).....	151

3	Indicador de la batería MB-D15.....	243
4	Indicador de la batería.....	35
5	Modo de flash.....	120
6	Modo autofocus.....	71
7	Tamaño de imagen.....	68
8	Calidad de imagen.....	66
9	Balance de blancos.....	89
	Indicador de ajuste de precisión del balance de blancos.....	92
10	Indicador de parada del diafragma.....	47, 298
11	Diafragma (número f).....	50, 51
	Diafragma (número de paradas).....	47, 298
	Incremento del horquillado.....	134, 138
	Número de tomas en una secuencia de horquillado D-Lighting activo.....	139
	Intensidad de HDR.....	116
	Número de tomas en cada intervalo.....	146
	Diafragma máximo (objetivos sin CPU).....	151
	Indicador del modo PC.....	207
12	Indicador de tarjeta de memoria (ranura 1).....	31, 69
13	Indicador de tarjeta de memoria (ranura 2).....	31, 69
14	Indicador de sensibilidad ISO.....	79
	Indicador de sensibilidad ISO automática.....	82
15	Indicador del disparo a intervalos.....	147

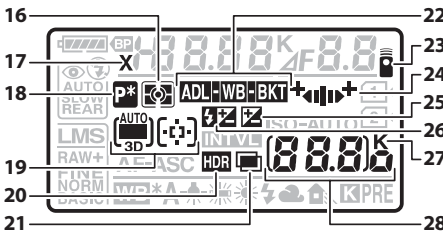

16	Medición.....	83
17	Indicador de sincronización de flash.....	244
18	Indicador del programa flexible.....	48
19	Indicador AF de zona automática.....	73
	Indicador del modo de zona AF.....	74
	Indicador de seguimiento 3D.....	73
20	Indicador HDR.....	115
21	Indicador de exposición múltiple.....	142

22	Indicador de horquillado de la exposición y del flash.....	133
	Indicador horq. balance blancos.....	137
	Indicador de horquillado de D-Lighting activo.....	139
23	Modo de control remoto (ML-L3).....	127
24	Indicador de progreso del horquillado.....	133, 137, 139
25	Indicador de compensación de exposición.....	86
26	Indicador de compensación de flash.....	124
27	"K" (aparece cuando en la memoria queda espacio para unas 1.000 exposiciones).....	35
28	Número de exposiciones restantes.....	35
	Número de tomas restantes antes de que se llene la memoria intermedia.....	37, 58, 348
	Sensibilidad ISO.....	239
	Indicador de grabación del preajuste de balance de blancos.....	96
	Cantidad de D-Lighting activo.....	114
	Modo HDR.....	115
	Número de objetivo manual.....	151
	Indicador de modo de captura.....	207
	Indicador de conexión HDMI-CEC.....	216

Nota: Pantalla mostrada con todos los indicadores iluminados con fines ilustrativos.

El visor

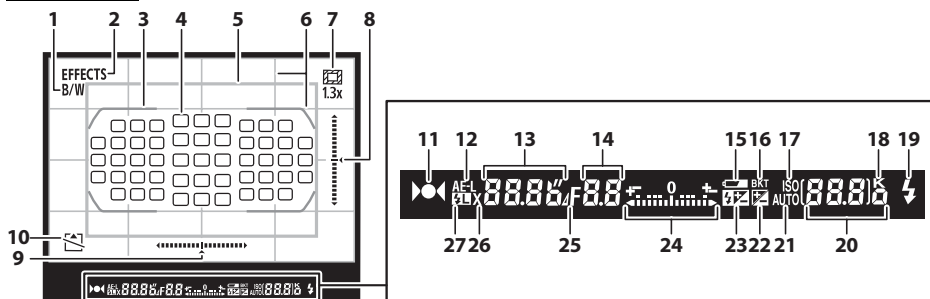

<p>1 Indicador monocromo (visualizado en el modo o al seleccionar el Picture Control basado en Monocromo o un Picture Control basado en Monocromo)..... 105</p> <p>2 Indicador del modo de efectos especiales.....177</p> <p>3 Horquillados de zona de AF..... 33, 37</p> <p>4 Puntos de enfoque..... 37, 75, 232</p> <p>Modo de zona AF.....73</p> <p>5 Recorte DX 1,3x.....64</p> <p>6 Cuadrícula (visualizada al seleccionar Activado para la configuración personalizada d2).....239</p> <p>7 Indicador de recorte DX 1,3x 64</p> <p>8 Indicador de giro (orientación retrato)254</p> <p>9 Indicador de giro (orientación paisaje)254</p> <p>10 Indicador "Sin tarjeta de memoria" 30</p> <p>11 Indicador de enfoque.....37, 76, 78</p> <p>12 Bloqueo de exposición automática (AE)..... 84</p> <p>13 Velocidad de obturación 49, 51</p> <p>Modo autofocus..... 71</p> <p>14 Diafragma (número f)..... 50, 51</p> <p>Diafragma (número de paradas)47, 298</p> <p>Intensidad de HDR116</p> <p>15 Advertencia de batería baja.....35</p> <p>16 Indicador de horquillado de la exposición y del flash133</p> <p>Indicador horq. balance blancos137</p> <p>Indicador de horquillado de D-Lighting activo.... 139</p>	<p>17 Indicador de sensibilidad ISO 79</p> <p>18 "K" (aparece cuando en la memoria queda espacio para unas 1.000 exposiciones).....35</p> <p>19 Indicador de flash listo38, 241</p> <p>20 Número de exposiciones restantes 35</p> <p>Número de tomas restantes antes de que se llene la memoria intermedia 37, 58, 348</p> <p>Sensibilidad ISO 239</p> <p>Cantidad de D-Lighting activo 114</p> <p>Modo de zona AF.....73</p> <p>Indicador de grabación del preajuste de balance de blancos.....96</p> <p>Valor de compensación de exposición.....86</p> <p>Valor de compensación de flash..... 124</p> <p>Modo HDR 115</p> <p>21 Indicador de sensibilidad ISO automática82</p> <p>22 Indicador de compensación de exposición86</p> <p>23 Indicador de compensación de flash..... 124</p> <p>24 Indicador de exposición.....51</p> <p>Pantalla de compensación de exposición 86</p> <p>25 Indicador de parada del diafragma.....47, 298</p> <p>26 Indicador de sincronización de flash244</p> <p>27 Indicador de bloqueo del valor del flash 125</p>
--	--

Nota: Pantalla mostrada con todos los indicadores iluminados con fines ilustrativos.

Sin batería

Cuando la batería esté totalmente agotada o no haya ninguna batería introducida, la pantalla del visor se oscurecerá. Esto es normal, y no indica un mal funcionamiento. La pantalla del visor volverá a la normalidad al introducir una batería completamente cargada.

Las pantallas del panel de control y del visor

El brillo de las pantallas del panel de control y del visor varía con la temperatura, y el tiempo de respuesta de las pantallas podría disminuir a bajas temperaturas. Este comportamiento es normal y no indica un funcionamiento erróneo.

La pantalla de información

Pulse el botón **Info** para visualizar en la pantalla la velocidad de obturación, el diafragma, el número de exposiciones restantes, el modo de zona AF y demás información de disparo.

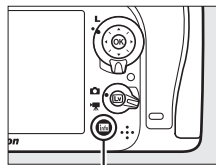

Botón **Info**

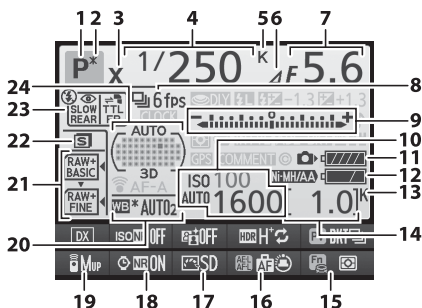

1	Modo disparo	36, 41, 47, 177
2	Indicador del programa flexible	48
3	Indicador de sincronización de flash	244
4	Velocidad de obturación	49, 51
	Número de tomas en una secuencia de horquillado de la exposición y del flash.....	133
	Número de tomas en una secuencia de horq. balance blancos	137
	Distancia focal (objetivos sin CPU).....	149
	Temperatura de color.....	89, 94
5	Indicador de temperatura de color.....	94
6	Indicador de parada del diafragma	47, 298
7	Diafragma (número f).....	50, 51
	Diafragma (número de paradas)	47, 298
	Incremento del horquillado.....	134, 138
	Número de tomas en una secuencia de horquillado D-Lighting activo	139
	Diafragma máximo (objetivos sin CPU).....	151

8	Modo de disparo	7, 57
	Velocidad de disparo continuo.....	58, 239
9	Indicador de exposición	51
	Pantalla de compensación de exposición.....	86
	Indicador de progreso del horquillado	
	Horquillado de la exposición y del flash.....	133
	Horq. balance blancos	137
10	Sensibilidad ISO	79, 82
11	Indicador de la batería de la cámara	35
12	Pantalla del tipo batería MB-D15	242
	Indicador de la batería MB-D15	243
13	"K" (aparece cuando en la memoria queda espacio para unas 1.000 exposiciones).....	35
14	Número de exposiciones restantes	35
	Número de objetivo manual	151
15	Asignación del botón Fn	253
16	Asignación del botón AE-L/AF-L	256
17	Picture Control	106
18	Reducción de ruido para exposiciones prolongadas	228
19	Modo de control remoto (ML-L3).....	127
20	Balance de blancos	89
	Indicador de ajuste de precisión del balance de blancos	92
21	Calidad de imagen	66
	Función de tarjeta en Ranura 2.....	69
22	Tamaño de imagen.....	68
23	Modo de flash.....	120
24	Indicador AF de zona automática	73
	Indicador de puntos de enfoque.....	75
	Indicador del modo de zona AF	74
	Indicador de seguimiento 3D.....	73

Nota: Pantalla mostrada con todos los indicadores iluminados con fines ilustrativos.

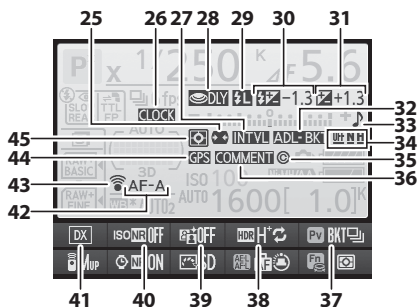

25	Control automático distorsión	227
26	Indicador "Reloj no ajustado"	29, 265
27	Indicador del disparo a intervalos.....	147
28	Modo de retardo de exposic.....	241
29	Indicador de bloqueo del valor del flash	125
30	Indicador de compensación de flash.....	124
	Valor de compensación de flash.....	124
31	Indicador de compensación de exposición	86
	Valor de compensación de exposición	86
32	Indicador de horquillado de la exposición y del flash	133
	Indicador horq. balance blancos	137
	Indicador de horquillado de D-Lighting activo....	139
	Indicador de exposición múltiple.....	143

33	Indicador del "pitido"	238
34	Cantidad de horquillado D-Lighting activo	139
35	Info. de derechos de autor	267
36	Indicador de comentario de imagen	266
37	Asignación del botón de vista previa de profundidad de campo	255
38	HDR (alto rango dinámico).....	115
39	D-Lighting activo	114
40	RR ISO alta	228
41	Zona de imagen	64
42	Modo autofocus.....	71
43	Indicador de conexión Eye-Fi	272
44	Indicador de conexión GPS	152
45	Medición	83

Apagar la pantalla

Para hacer desaparecer la información de disparo de la pantalla, pulse el botón o pulse el disparador hasta la mitad. La pantalla se apagará automáticamente si no se realiza ninguna operación durante aproximadamente 10 segundos.

Consulte también

Para obtener más información sobre la selección de la duración de la activación de la pantalla, consulte la configuración personalizada c4 (**Retar. apagad. pantalla**, 238). Para obtener más información sobre el cambio del color de los caracteres en la pantalla de información, consulte la configuración personalizada d8 (**Pantalla de información**, 241).



■ Modificación de los ajustes de la pantalla de información

Para cambiar los ajustes de los siguientes elementos, pulse el botón **i**. Marque los elementos utilizando el multiselector y pulse **OK** para visualizar las opciones del elemento marcado.

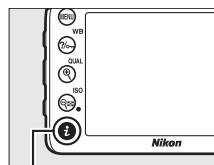

Botón **i**

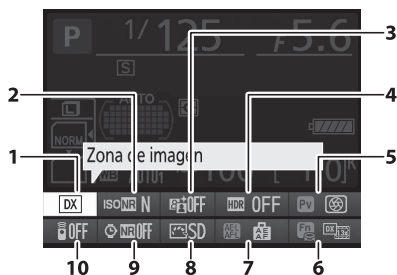

1	Zona de imagen.....	63
2	RR ISO alta	228
3	D-Lighting activo.....	113
4	HDR (alto rango dinámico)	115
5	Asignación del botón de vista previa de profundidad de campo	255
6	Asignación del botón Fn	253
7	Asignación del botón AE-L/AF-L	256
8	Picture Control	105
9	Reducción de ruido para exposiciones prolongadas	228
10	Modo de control remoto (ML-L3).....	127

🔍 Sugerencias sobre la herramienta

En la pantalla de información aparecerá una sugerencia sobre la herramienta con el nombre del elemento seleccionado. Podrá desactivar las sugerencias sobre las herramientas utilizando la configuración personalizada d4 (**Sugerencias en pantalla**; □ 239).



Los diales de control

Los diales principal y secundario pueden utilizarse independientemente o en combinación con otros controles para configurar una variedad de ajustes.

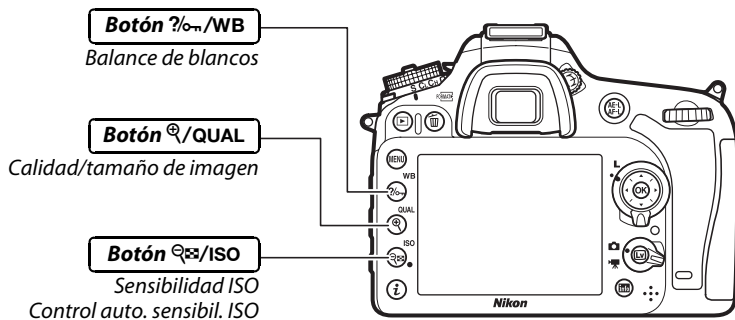
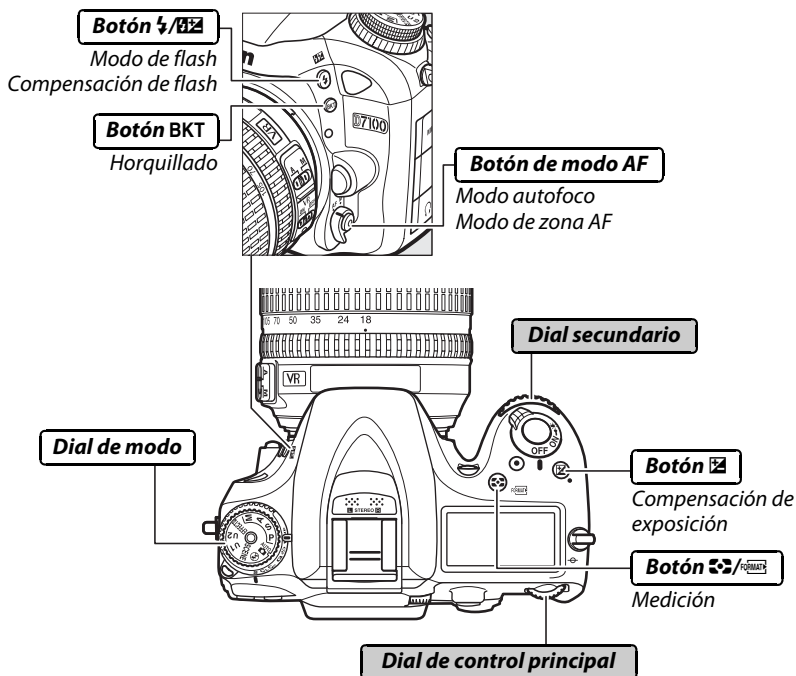

■ ■ Modos de escena y de efectos especiales

Elija una escena (SCENE; 41).

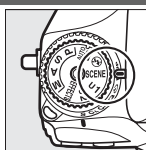

Modo SCENE



Dial de control principal



Pantalla

Elija un modo de efecto especial (EFFECTS; 177).

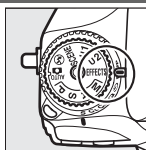

Modo EFFECTS



Dial de control principal

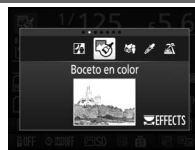

Pantalla

■ ■ Calidad y tamaño de la imagen

Ajuste la calidad de imagen (66).

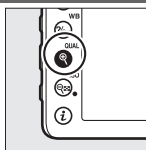

Botón (QUAL)

+



Dial de control principal



Panel de control

Seleccione un tamaño de imagen (68).

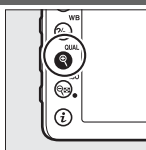

Botón (QUAL)

+



Dial secundario

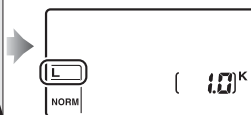

Panel de control

■ ■ Autofoco

Seleccione un modo de autofocus (72).

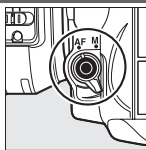

Botón de modo AF

+



Dial de control principal



Panel de control

Seleccione un modo de zona AF (74).

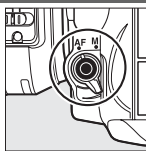

Botón de modo AF

+



Dial secundario

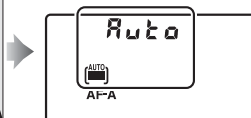

Panel de control

■ Sensibilidad ISO

Ajuste la sensibilidad ISO (☐ 79).

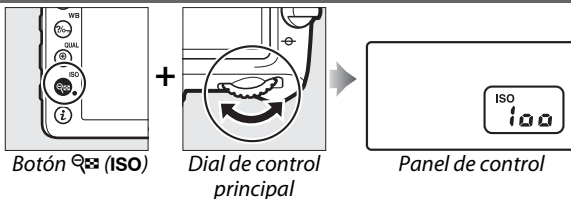

Ajuste el control auto. sensibil. ISO (☐ 82).

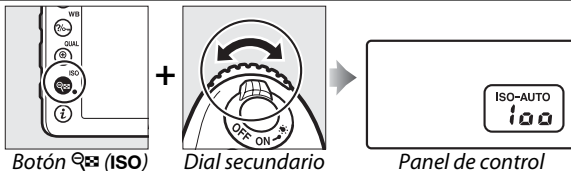

■ Exposición

Seleccione una combinación de diafragma y velocidad de obturación (modo P; ☐ 48).

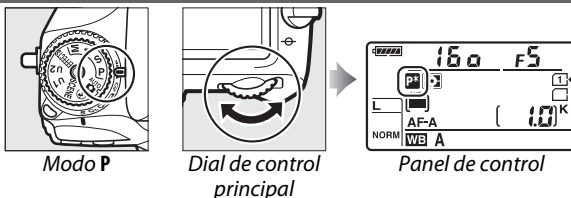

Seleccione una velocidad de obturación (modo S o M; ☐ 49, 51).

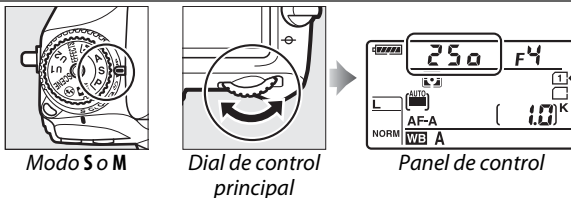

Seleccione un diafragma (modo A o M; ☐ 50, 51).

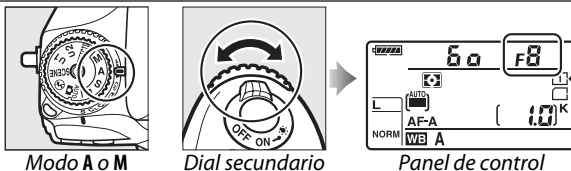

Seleccione una opción de medición (modo P, S, A o M; ☐ 83).

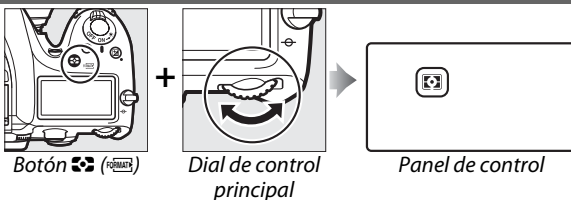

Ajuste la compensación de exposición (modo **P**, **S**, **A**, **M** o 86).

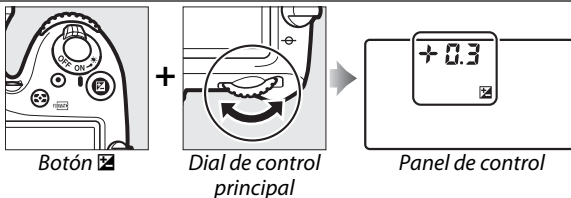

Active o cancele el horquillado/ seleccione el número de tomas en una secuencia de horquillado (modo **P**, **S**, **A** o **M**; 133).

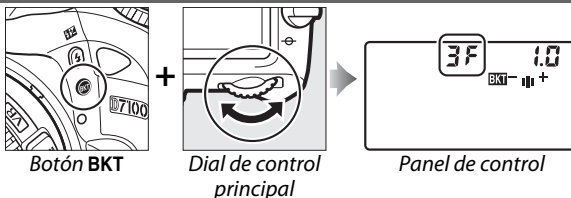

Seleccione el incremento del horquillado (modo **P**, **S**, **A** o **M**; 134).

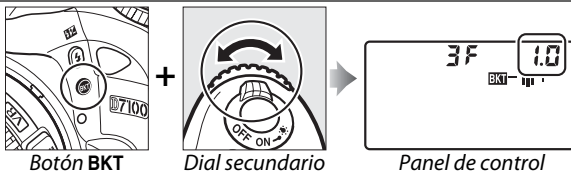

Balance de blancos

Seleccione una opción de balance de blancos (modo **P**, **S**, **A** o **M**; 89).

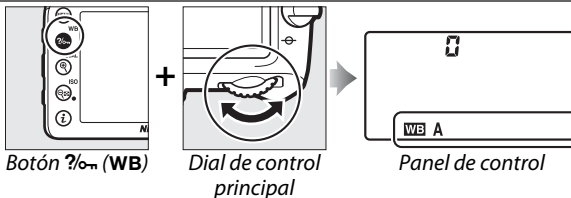

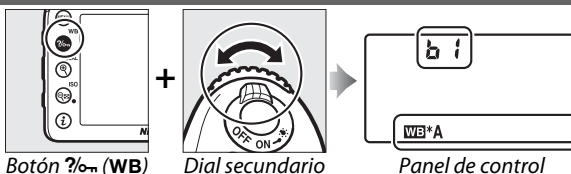

Ajuste con precisión el balance de blancos (91), ajuste la temperatura de color (94) o seleccione un preajuste de balance de blancos (95) en el modo **P**, **S**, **A** o **M**.

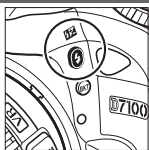

■ ■ Ajustes del flash

Elija un modo de flash (□ 120).



Botón  (□ 120)

+



Dial de control principal

→



Panel de control

Ajuste la compensación del flash (modo P, S, A o M; □ 124).

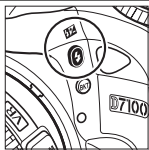

Botón  (□ 120)

+



Dial secundario

→

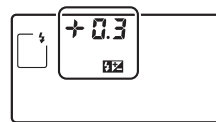

Panel de control



El botón **i**

Utilice el botón **i** para acceder rápidamente a una variedad de funciones durante la fotografía con visor y live view, la grabación de vídeo y la reproducción.

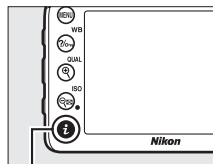

Botón **i**

■ ■ **Fotografía con visor**

Pulse **i** para ver enlaces a opciones de disparo utilizadas frecuentemente en la parte inferior de la pantalla de información (□ 12).



■ ■ **Fotografía live view/Grabación de vídeo**

Pulse **i** para visualizar una lista de los ajustes disponibles durante la fotografía live view o la grabación de vídeo (□ 157, 164).



■ ■ **Reproducción**

Pulsar **i** durante la reproducción de fotos o vídeos visualiza las opciones de retoque (□ 275) o edición de vídeo (□ 173).



Menús de la cámara

Desde los menús de la cámara se puede acceder a la mayoría de las opciones de disparo, reproducción y configuración. Para ver los menús, pulse el botón MENU.

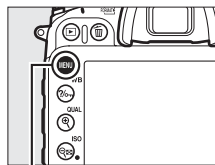

Botón MENU

Fichas

Elija entre los siguientes menús:

- : **Reproducción** (☰ 217)
- : **Disparo** (☰ 224)
- : **Configuración** (☰ 261)
- : **Retocar** (☰ 273)
- : **Mi menú** o **AJUSTES RECIENTES** (predeterminado en **AJUSTES RECIENTES**; ☰ 291)



El control deslizante indica la posición en el menú actual.

Los ajustes actuales vienen indicados por iconos.

Opciones de menú
Opciones del menú actual.



Si visualiza un icono en la esquina inferior izquierda de la pantalla, podrá visualizar la ayuda pulsando el botón (WB). Una descripción de la opción o menú actualmente seleccionados será visualizada mientras el botón esté pulsado. Pulse ▲ o ▼ para desplazarse por la pantalla.

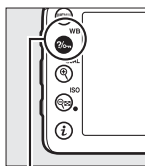

Botón (WB)

Exposición múltiple
Grabe el número de tomas especificado como una única imagen. Al temporizador de espera se le agregan 30 segundos más. Si expira el temporizador, la cámara dejará de disparar y se creará la imagen de exposición múltiple con las tomas que se hayan realizado.



Uso de los menús de la cámara

Para desplazarse por los menús de la cámara se utilizan el multiselector y el botón **OK**.

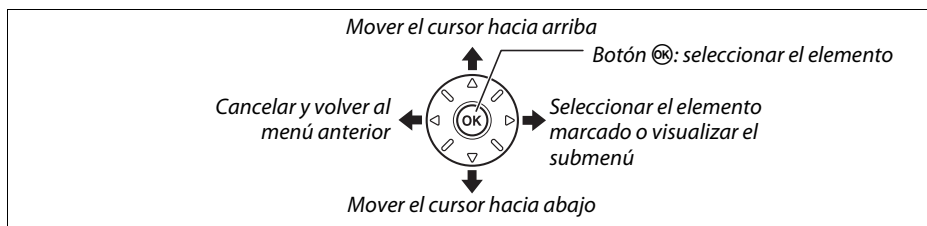

Siga el procedimiento que se describe a continuación para desplazarse por los menús.

1 Visualice los menús.

Pulse el botón **MENU** para visualizar los menús.

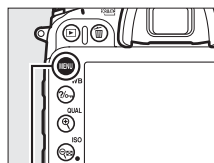

Botón **MENU**

2 Marque el icono del menú actual.

Pulse **◀** para marcar el icono del menú actual.

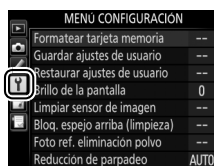

3 Seleccione un menú.

Pulse **▲** o **▼** para seleccionar el menú que desee.



4 Sitúe el cursor en el menú seleccionado.

Pulse **▶** para situar el cursor en el menú seleccionado.



- 5 Marque un elemento del menú.**
Pulse ▲ o ▼ para marcar un elemento del menú.



- 6 Visualice las opciones.**
Pulse ► para visualizar las opciones para el elemento del menú seleccionado.



- 7 Marque una opción.**
Pulse ▲ o ▼ para marcar una opción.



- 8 Seleccione el elemento marcado.**
Pulse **OK** para seleccionar el elemento marcado. Para salir sin realizar ninguna selección, pulse el botón **MENU**.



Tenga en cuenta lo siguiente:

- Los elementos del menú que aparecen en gris no están actualmente disponibles.
- Aunque pulsar ► normalmente tiene el mismo efecto que pulsar **OK**, en algunos casos la selección únicamente puede realizarse pulsado **OK**.
- Para salir de los menús y volver al modo de disparo, pulse el disparador hasta la mitad (☐ 38).

Primeros pasos

Carga de la batería

La cámara recibe energía de una batería recargable de ion de litio EN-EL15 (suministrada). Para maximizar los tiempos de disparo, cargue la batería en el cargador de la batería MH-25 suministrado antes del uso. Necesitará aproximadamente 2 horas y 35 minutos para cargar íntegramente una batería totalmente descargada.

1 Conecte el cable de corriente CA.

Conecte el cable de corriente. La clavija del adaptador de CA debe encontrarse en la posición indicada a la derecha; no la voltee.

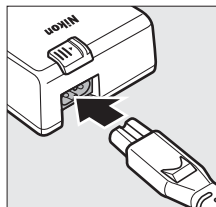

2 Extraiga la tapa de terminales.

Extraiga la tapa de terminales de la batería.

3 Introduzca la batería.

Coloque la batería en el compartimento de baterías del cargador tal y como se indica en la imagen.

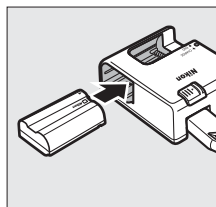

4 Enchufe el cargador.

La luz **CHARGE (CARGA)** emitirá un destello lento durante la carga de la batería.

Carga de la batería

Cargue la batería en interiores a temperaturas ambientales de entre 5 °C–35 °C (41 °F–95 °F). La batería no se cargará si la temperatura es inferior a los 0 °C (32 °F) o superior a los 60 °C (140 °F).

Batería cargando *Carga completa*

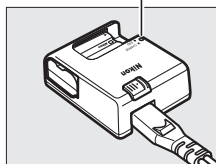
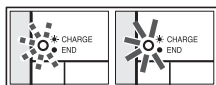

5 Una vez finalizada la carga, extraiga la batería.

La carga ha finalizado cuando la luz **CHARGE (CARGA)** deje de parpadear. Desenchufe el cargador y extraiga la batería.

El adaptador de CA

Dependiendo del país o región de adquisición, se suministrará con el cargador un adaptador de CA. Para utilizar el adaptador, introdúzcalo en la entrada de CA del cargador (①). Deslice el pestillo del adaptador de CA en la dirección indicada (②) y gire el adaptador 90° para ajustarlo a la posición indicada (③). Para extraer el adaptador, siga estos pasos en sentido contrario.

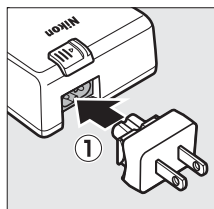

Pestillo del adaptador de CA

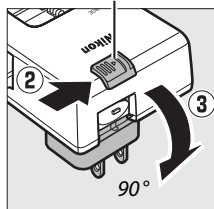

Introduzca la batería

Antes de introducir la batería, gire el interruptor principal hacia **OFF**.

✓ Inserción y extracción de las baterías

Apague siempre la cámara antes de introducir o extraer baterías.

1 Abra la tapa del compartimento de la batería.

Desbloquee (1) y abra la tapa del compartimento de la batería (2).

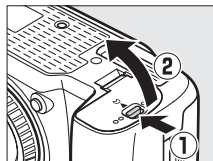

2 Introduzca la batería.

Introduzca la batería en la orientación indicada (1) utilizando la batería para mantener el bloqueo naranja de la batería pulsado hacia un lado. El pestillo bloquea la batería en su lugar cuando la batería está completamente insertada (2).

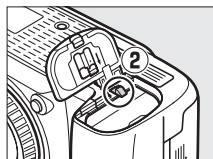
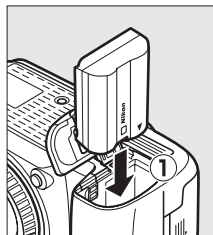

Bloqueo de la batería

3 Cierre la tapa del compartimento de la batería.

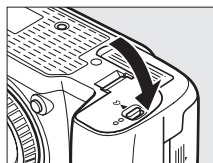

✗ Extracción de la batería

Apague la cámara y abra la tapa del compartimento de la batería. Pulse el bloqueo de la batería en la dirección indicada por la flecha para liberar la batería y a continuación extraiga la batería con la mano.

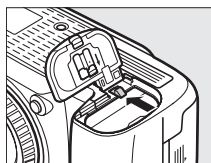

La batería y el cargador

Lea y siga las advertencias y precauciones de las páginas xxi–xxii y 318–320 de este manual. No utilice la batería a temperaturas ambientales inferiores a los 0 °C/32 °F o superiores a los 40 °C/104 °F; si hace caso omiso de esta precaución podrían producirse daños en la batería o afectar negativamente a su rendimiento. La capacidad podría verse reducida y los tiempos de carga podrían aumentar si la batería se encuentra a una temperatura de 0 °C/32 °F a 15 °C/59 °F y de 45 °C/113 °F a 60 °C/140 °F.

Si la lámpara **CHARGE (CARGA)** parpadea rápidamente (aproximadamente ocho veces por segundo) durante la carga, confirme que la temperatura se encuentre en el rango correcto y a continuación desenchufe el cargador y extraiga y vuelva a colocar la batería. Si el problema persiste, suspenda inmediatamente el uso y lleve la batería junto con el cargador a su distribuidor o a un representante del servicio técnico autorizado de Nikon.

No cortocircuite los terminales del cargador; si hace caso omiso de esta precaución, podría provocar un sobrecalentamiento y el cargador podría sufrir daños. No mueva el cargador ni toque la batería durante la carga. De no seguir esta precaución podría resultar que en muy raras ocasiones el cargador muestre que la carga se ha completado cuando la batería se encuentra en realidad parcialmente cargada. Extraiga y vuelva a introducir la batería para iniciar nuevamente la carga. La capacidad de la batería podría reducirse temporalmente si la batería es cargada a bajas temperaturas o si se utiliza a una temperatura inferior a la de su carga. Si carga la batería a temperaturas inferiores a los 5 °C (41 °F), el indicador de duración de la batería de la pantalla **Información de batería** (☐ 266) podría visualizar una bajada temporal.

La batería podría estar caliente inmediatamente después de su uso. Espere a que la batería se enfríe antes de recargarla.

El cable de corriente y el adaptador de CA suministrados están destinados exclusivamente para su uso con el MH-25. Utilice el cargador solamente con baterías compatibles. Desconéctelo cuando no esté en uso.

Una disminución marcada en cuanto al tiempo de retención de carga de una batería totalmente cargada al usarse a temperatura ambiente indica que debe cambiarla. Adquiera una nueva batería EN-EL15.

Baterías recargables de ion de litio EN-EL15

La EN-EL15 suministrada comparte información con los dispositivos compatibles, permitiendo que la cámara muestre el estado de carga de la batería en seis niveles (☐ 35). La opción **Información de batería** en el menú de configuración proporciona información sobre la carga de la batería, la duración de la batería y el número de imágenes realizadas desde que cargó la batería por última vez (☐ 266).



Instale un objetivo

El objetivo utilizado normalmente en este manual con propósitos ilustrativos es un objetivo AF-S DX NIKKOR 18-105 mm f/3.5-5.6G ED VR.

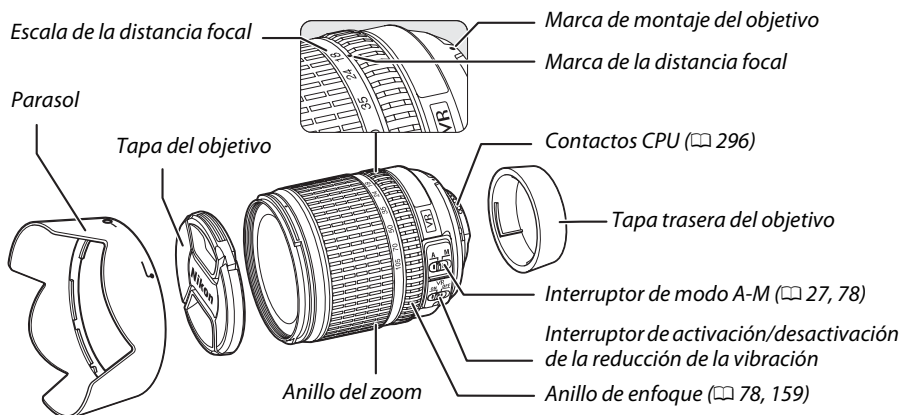

No permita que entre polvo en la cámara al retirar el objetivo.

1 Apague la cámara.

2 Extraiga la tapa trasera del objetivo y la tapa del cuerpo de la cámara.

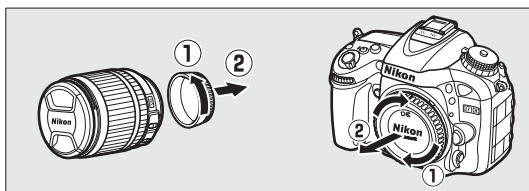

3 Instale el objetivo.

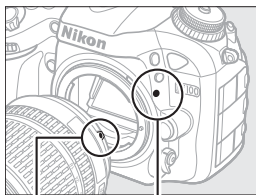

Marca de montaje (cámara)

Marca de montaje (objetivo)

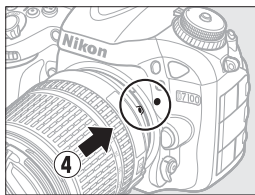

Manteniendo las marcas (indicadas por un punto blanco) alineadas, coloque el objetivo en la cámara y, a continuación, gírelo hasta que el objetivo haga clic en su lugar.

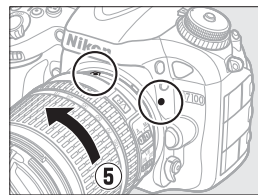

Si el objetivo viene equipado con un interruptor de modo **A-M** o **M/A-M**, seleccione **A** (autofoco) o **M/A** (autofoco con anulación manual).



Desmontaje del objetivo

Asegúrese de que la cámara esté apagada cuando desmonte o cambie el objetivo. Para extraer el objetivo, mantenga pulsado el botón de liberación del objetivo (1) al mismo tiempo que lo gira en sentido horario (2). Después de desmontar el objetivo, coloque las tapas del objetivo y la tapa del cuerpo de la cámara.

Objetivos con CPU con anillo de diafragmas

Para los objetivos con CPU equipados con un anillo de diafragmas (□ 296), bloquee el diafragma en el ajuste mínimo (número f más alto).

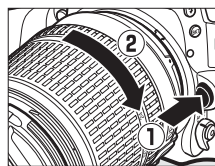

Configuración básica

Un diálogo de selección de idioma será visualizado la primera vez que encienda la cámara. Seleccione un idioma y ajuste la fecha y la hora. No podrá realizar fotografías hasta que haya ajustado la fecha y la hora.

1 Encienda la cámara.

Se visualizará un cuadro de diálogo de selección de idioma.

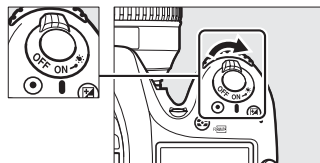

2 Seleccione un idioma y ajuste el reloj de la cámara.

Utilice el multiselector y el botón **OK** para seleccionar un idioma y ajustar el reloj de la cámara.

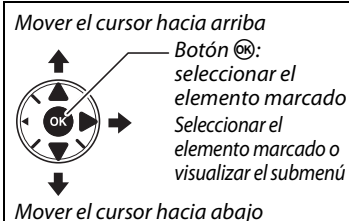

1 Selección idioma
(Language)



2 Selección zona horaria

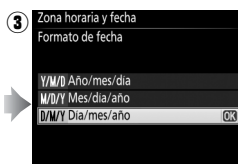

3 Selección formato de fecha

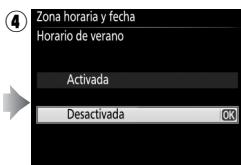

4 Seleccione la opción horario de verano

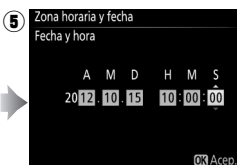

5 Ajuste la fecha y la hora (tenga en cuenta que la cámara utiliza un reloj en formato 24 horas)

Nota: Los ajustes del idioma y fecha/hora pueden modificarse en cualquier momento utilizando las opciones **Idioma (Language)** y **Zona horaria y fecha** del menú de configuración (☰ 265).

La batería del reloj

El reloj de la cámara recibe energía de una fuente de alimentación independiente y recargable que se carga según sea necesario cuando la batería principal está instalada o cuando la cámara recibe energía mediante un conector a la red eléctrica opcional EP-5B y un adaptador de CA EH-5b (☐ 308). Dos días de carga proporcionarán suficiente energía al reloj como para tres meses. Si la cámara visualiza una advertencia al inicio indicando que el reloj de la cámara no está ajustado y si el icono  parpadea en la pantalla de información, la batería del reloj se ha agotado y se ha restablecido el reloj. Configure el reloj con la fecha y hora correctas.

El reloj de la cámara

El reloj de la cámara es menos preciso que la mayoría de los relojes domésticos. Compare y ajuste el reloj de la cámara periódicamente con otros relojes más precisos según sea necesario. También podrá sincronizar el reloj de la cámara con dispositivos GPS (☐ 152).



Introduzca una tarjeta de memoria

La cámara almacena las imágenes en tarjetas de memoria Secure Digital (SD) (disponibles por separado; □ 347). Al instalar una tarjeta de memoria, apague la cámara y, sujetando la tarjeta en la dirección indicada a continuación, deslícela hasta que haga clic en su lugar. El indicador de acceso a la tarjeta de memoria se iluminará durante unos segundos. Tenga en cuenta que la cámara posee dos ranuras para tarjeta de memoria (ranura 1 y ranura 2); si va a utilizar únicamente una tarjeta de memoria, introdúzcala en la ranura 1.



Parte delantera

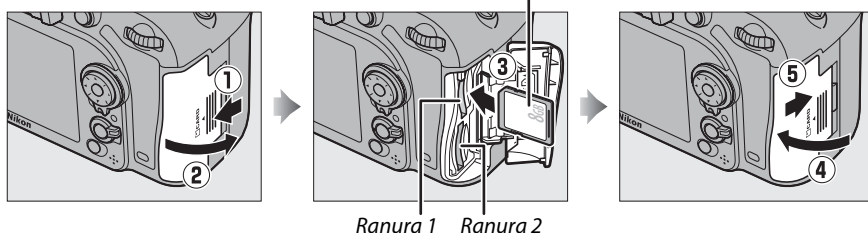

Formatee las tarjetas de memoria antes de utilizarlas por primera vez o después de haberlas utilizado en otros dispositivos (□ 32).

Si introduce las tarjetas boca abajo o del revés podría dañar la cámara o la tarjeta. Asegúrese de que la tarjeta se encuentre en la orientación correcta. La tapa de la ranura para tarjeta de memoria no cerrará si no ha introducido la tarjeta correctamente.

Extracción de tarjetas de memoria

Tras confirmar que el indicador de acceso a la tarjeta de memoria esté apagado, apague la cámara, abra la tapa de la ranura para tarjeta de memoria y pulse la tarjeta para extraerla (①). La tarjeta se puede extraer con la mano (②).

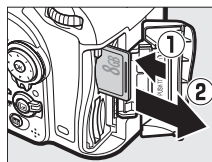

Sin tarjeta de memoria

Si apaga la cámara con una batería EN-EL15 cargada y si no hay una tarjeta de memoria introducida, (- E -) será visualizado en el panel de control y en el visor.

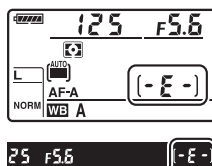

✓ Tarjetas de memoria

- Las tarjetas de memoria pueden estar calientes después de su uso. Tenga cuidado al extraer las tarjetas de memoria de la cámara.
- Desconecte la alimentación antes de introducir o extraer tarjetas de memoria. No extraiga tarjetas de memoria de la cámara, apague la cámara, o retire o desconecte la fuente de alimentación durante el formateo o mientras los datos se están grabando, borrando o copiando a un ordenador. Hacer caso omiso de estas precauciones podría resultar en pérdida de datos o daños a la cámara o a la tarjeta.
- No toque los terminales de la tarjeta con los dedos u objetos de metal.
- No las doble, deje caer ni las someta a golpes fuertes.
- No aplique fuerza sobre la carcasa de la tarjeta. Hacer caso omiso de esta precaución, podría dañar la tarjeta.
- No exponga las tarjetas al agua, calor, a altos niveles de humedad ni a la luz directa del sol.
- No formatee las tarjetas de memoria en un ordenador.

✍ Uso de dos tarjetas de memoria

Ranura 1 es para la tarjeta principal; la tarjeta en la ranura 2 realiza las funciones de copia de seguridad o secundaria. Si selecciona el ajuste predeterminado de **Reserva para Función de tarjeta en Ranura 2** (☐ 69) al introducir dos tarjetas de memoria, la tarjeta en la ranura 2 solo será utilizada cuando la tarjeta en la ranura 1 se llene.

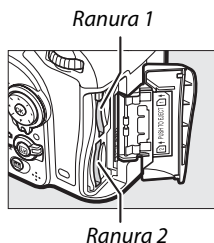

El panel de control indica la ranura o ranuras que actualmente poseen una tarjeta de memoria en su interior (el ejemplo de la derecha muestra los iconos visualizados al introducir una tarjeta en cada ranura). Si la tarjeta de memoria está llena o bloqueada o si se ha producido un error, el icono de la tarjeta afectada parpadeará (☐ 334).

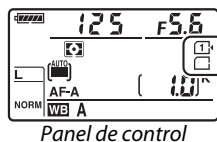

Panel de control

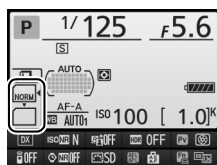

Pantalla de información

✍ El mecanismo de protección de la tarjeta

Las tarjetas de memoria SD están equipadas con un mecanismo de protección de la tarjeta para prevenir la pérdida de datos accidental. Cuando el mecanismo está en la posición "lock", no se pueden grabar o borrar fotografías y no se puede formatear la tarjeta de memoria (si intenta liberar el obturador, se visualizará una advertencia en la pantalla). Para desbloquear la tarjeta de memoria, deslice el interruptor hacia la posición "write".

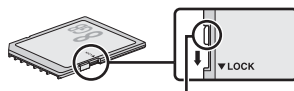

Mecanismo de protección de la tarjeta



Formatear la tarjeta de memoria





Antes de utilizar las tarjetas de memoria por primera vez o si han sido formateadas en otros dispositivos, deberá formatear las tarjetas de memoria.

✓ Formatear las tarjetas de memoria



Formatear las tarjetas de memoria elimina permanentemente todos los datos contenidos. Asegúrese de copiar en un ordenador cualquier fotografía y otros datos que desee mantener antes de proceder (□ 203).

1 Encienda la cámara.

2 Pulse los botones (FORMAT) y (FORMAT).

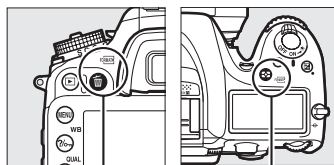

Mantenga presionados simultáneamente los botones  (FORMAT) y  (FORMAT) hasta que se visualice un **F o r** (formatear) parpadeando en las pantallas de velocidad de obturación del panel de control y del visor. Si hay introducidas dos tarjetas de memoria, la tarjeta en la ranura 1 (□ 31) será seleccionada; puede seleccionar la tarjeta en la ranura 2 girando el dial de control principal. Para salir sin formatear la tarjeta de memoria, espere hasta que **F o r** deje de parpadear (aproximadamente seis segundos) o pulse cualquier botón distinto a los botones  (FORMAT) y  (FORMAT).

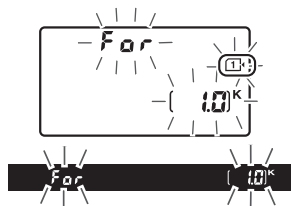

Botón  (FORMAT) Botón  (FORMAT)



3 Pulse de nuevo los botones (FORMAT) y (FORMAT).

Pulse al mismo tiempo los botones  (FORMAT) y  (FORMAT) una vez más mientras **F o r** parpadee para formatear la tarjeta de memoria. *No extraiga la tarjeta de memoria ni extraiga ni desconecte la fuente de alimentación durante el formateo.*

Una vez finalizado el formateo, el panel de control y el visor mostrarán el número de fotografías que pueden realizarse con los ajustes actuales.

🔍 Consulte también

Consulte la página 262 para obtener más información sobre cómo formatear tarjetas de memoria utilizando la opción **Formatear tarjeta memoria** en el menú de configuración.

Ajuste del enfoque del visor

La cámara está equipada con un ajuste dióptrico para acomodarse a las diferencias individuales de visión. Compruebe que la pantalla en el visor esté enfocada antes de encuadrar imágenes en el visor.

1 Encienda la cámara.

Extraiga la tapa del objetivo y encienda la cámara.

2 Enfoque el visor.

Gire el control de ajuste dióptrico hasta que los horquillados de zona AF estén nítidamente enfocados. Al utilizar el control de ajuste dióptrico con su ojo en el visor, tenga cuidado de no meterse los dedos o las uñas en su ojo accidentalmente.

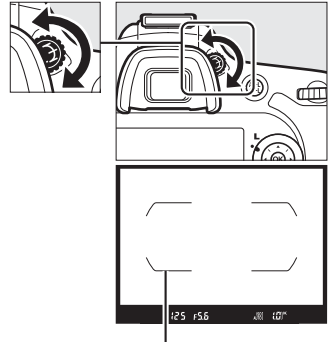

Horquillados de zona de AF

Ajuste del enfoque del visor

Si no puede enfocar el visor tal y como se ha descrito anteriormente, seleccione autofocus de servo único (**AF-S**; □ 71), AF de punto único (□ 73) y el punto de enfoque central (□ 75) y, a continuación, encuadre a un sujeto con alto contraste en el punto de enfoque central y pulse el disparador hasta la mitad para enfocar la cámara. Una vez la cámara esté enfocada, utilice el control de ajuste dióptrico para enfocar claramente el sujeto en el visor. Si es necesario, el enfoque del visor se puede ajustar aún más utilizando objetivos de corrección opcionales (□ 308).





Fotografía y reproducción básicas

Nivel de carga de la batería y capacidad de la tarjeta

Antes de disparar, compruebe el nivel de carga de la batería y el número de exposiciones restantes.

1 Encienda la cámara.

Extraiga la tapa del objetivo y encienda la cámara. El panel de control se activará y la pantalla del visor se encenderá.

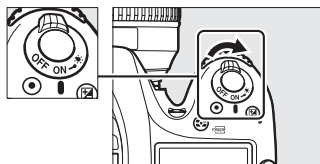

2 Compruebe el nivel de carga de la batería.

Compruebe el nivel de carga de la batería en el panel de control o en el visor.

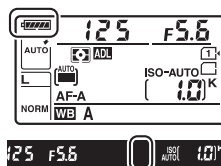

Panel de control	Visor	Descripción
	—	La batería está totalmente cargada.
	—	Batería parcialmente descargada.
	—	
		Nivel de batería bajo. Cargue la batería o tenga una batería completamente cargada preparada.
		Apertura del obturador desactivada. Cargue o sustituya la batería.

3 Compruebe el número de exposiciones restantes.

El panel de control y el visor muestran el número de fotografías que pueden realizarse bajo los ajustes actuales (los valores superiores a 1.000 son redondeados a la baja a la centena más cercana; p. ej., los valores entre 1.000 y 1.099 aparecerán como 1,0 K). Si hay dos tarjetas de memoria introducidas, las pantallas muestran el espacio disponible en la tarjeta de la ranura 1 (📄 31). Si el número de exposiciones restantes alcanza 0, el número parpadeará, Full L o Full R parpadearán en las pantallas de velocidad de obturación, y el icono de la respectiva tarjeta parpadeará. Introduzca otra tarjeta de memoria (📄 30) o borre algunas fotos (📄 40, 197).

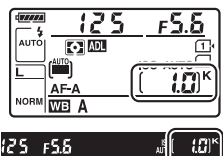

Limpieza del sensor de imagen

La cámara hace vibrar el sensor de imagen para eliminar el polvo al encender o apagar la cámara (📄 313).

Fotografía “apuntar y disparar” (modos ^{AUTO} y)

Este apartado describe cómo realizar fotografías en los modos ^{AUTO} y , un modo automático “apuntar y disparar” en el cual la mayoría de los ajustes son controlados por la cámara en respuesta a las condiciones de disparo.



1 Seleccione el modo ^{AUTO} o .

Para disparar en aquellos lugares en los que el uso del flash esté prohibido, al fotografiar a niños o para capturar la luz natural bajo iluminación escasa, seleccione el modo automático (flash apagado) girando el dial de control hacia . De lo contrario, gire el dial hacia ^{AUTO} (automático).

Dial de modo

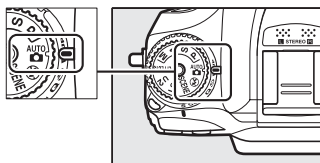

2 Prepare la cámara.

Al encuadrar fotografías en el visor, sujete la empuñadura con la mano derecha y sostenga el cuerpo de la cámara o el objetivo con su mano izquierda. Mantenga los codos ligeramente pegados al torso a modo de apoyo y coloque uno de sus pies medio paso adelante para mantener el equilibrio. Al encuadrar fotografías en la orientación de retrato (vertical), sujete la cámara tal y como se indica en la imagen inferior de las tres ilustraciones mostradas a la derecha.

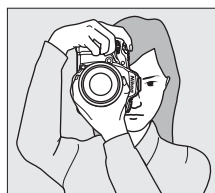
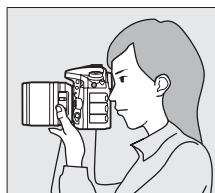
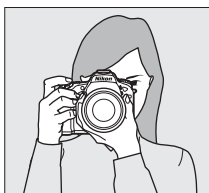

En el modo , las velocidades de obturación se ralentizarán si la iluminación es escasa; se recomienda el uso de un trípode.

Utilizar un objetivo con zoom

Utilice el anillo del zoom para acercar el zoom sobre el sujeto de manera que llene un área mayor del encuadre, o aleje el zoom para aumentar el área visible en la fotografía final (seleccione distancias focales mayores en la escala de la distancia focal del objetivo para acercar el zoom, distancias focales menores para alejarlo).

Acercar



Alejar

3 Encadre la fotografía.

Encadre una fotografía en el visor con el sujeto principal dentro de los horquillados de zona AF.



Horquillados de zona de AF

4 Pulse el disparador hasta la mitad.

Pulse el disparador hasta la mitad para enfocar. Se visualizará el punto de enfoque activo. Si el sujeto está escasamente iluminado, puede que salte el flash y la luz de ayuda AF podría iluminarse.



5 Compruebe los indicadores en el visor.

Una vez finalizado el enfoque, el indicador de enfoque (●) aparecerá en el visor.

Indicador de enfoque	Descripción
●	Sujeto enfocado.
▶	El punto de enfoque se encuentra entre la cámara y el sujeto.
◀	El punto de enfoque está detrás del sujeto.
▶◀ (parpadea)	La cámara no puede enfocar utilizando autofoco. Consulte la página 72.

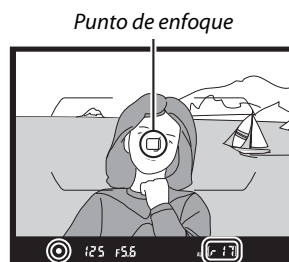

Indicador de enfoque Capacidad de la memoria intermedia

Mientras mantenga pulsado el disparador hasta la mitad, el número de exposiciones que pueden almacenarse en la memoria intermedia ("f"; 58) aparecerá en la pantalla del visor.

6 Dispare.

Pulse suavemente el disparador hasta el fondo para abrir el obturador y grabar la fotografía. El indicador de acceso a la tarjeta de memoria ubicado al lado de la tapa de la ranura para tarjeta de memoria se iluminará mientras se graba la fotografía en la tarjeta de memoria. *No expulse la tarjeta de memoria, o retire o desconecte la fuente de alimentación hasta que el indicador se apague y la grabación haya sido completada.*

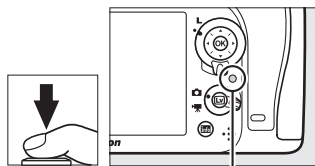

Indicador de acceso a la tarjeta de memoria

El disparador

La cámara posee un disparador de dos fases. La cámara enfoca cuando se pulsa el disparador hasta la mitad. Para tomar la fotografía, pulse el disparador completamente.



Enfocar: pulsar hasta la mitad



Disparar: pulsar el disparador por completo

El temporizador de espera

Las pantallas de velocidad de obturación y diafragma del panel de control y del visor se apagarán si no realiza ninguna operación durante aproximadamente 6 segundos, reduciendo así el agotamiento de la batería. Pulse el disparador hasta la mitad para reactivar la pantalla. Para seleccionar cuánto tiempo debe transcurrir antes de que el temporizador de espera se apague automáticamente utilice la configuración personalizada c2 (**Temporizador de espera**, □ 237).

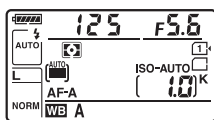

Exposímetros activados

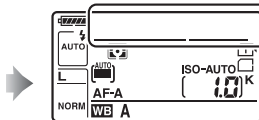

Exposímetros desactivados

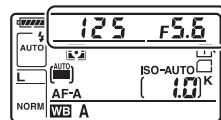

Exposímetros activados

Pantalla de desconexión de la cámara

Si apaga la cámara con una batería y una tarjeta de memoria en su interior, el icono de la tarjeta de memoria y el número de exposiciones restantes aparecerán visualizados (algunas tarjetas de memoria podrían, en muy raras ocasiones, visualizar únicamente esta información si la cámara está encendida).

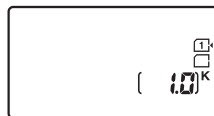

Panel de control

El flash incorporado

Si necesita iluminación adicional para obtener una exposición correcta en el modo **AUTO**, el flash incorporado se elevará automáticamente al pulsar el disparador hasta la mitad. Si el flash está elevado, las fotografías únicamente se realizarán cuando el indicador de flash listo (⚡) sea visualizado. Si el indicador de flash listo no es visualizado, el flash se está cargando; retire momentáneamente su dedo del disparador y vuelva a intentarlo.

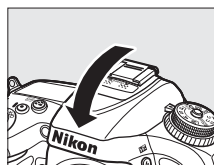
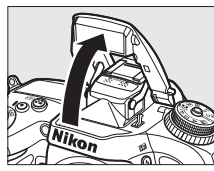

Para ahorrar energía cuando el flash no esté en uso, púlselo suavemente hacia abajo hasta que haga clic en su lugar.

Reproducción básica

1 Pulse el botón .

Se visualizará una fotografía en la pantalla. La tarjeta de memoria que contenga la fotografía actualmente visualizada aparecerá indicada con un icono.



Botón 

2 Visualice imágenes adicionales.

Podrá visualizar imágenes adicionales pulsando ◀ o ▶. Para visualizar información adicional sobre la fotografía actual, pulse ▲ y ▼ ( 187).

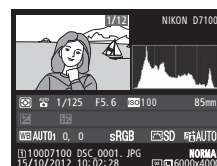

Pulse el disparador hasta la mitad para finalizar la reproducción y volver al modo disparo.



Revisión de imagen

Si se selecciona **Activada** para **Revisión de imagen** en el menú de reproducción ( 222), las fotografías aparecerán automáticamente en la pantalla durante unos segundos una vez concluidos los disparos.

Consulte también

Consulte la página 186 para más información sobre la selección de la ranura para tarjeta de memoria.

Borrar fotografías no deseadas



Para borrar la fotografía actualmente visualizada en la pantalla, pulse el botón  (FORMATO).
Tenga en cuenta que una vez borradas, las fotografías no se pueden recuperar.

1 Visualice la fotografía.

Visualice la fotografía que desea borrar tal y como se ha descrito en la página anterior. La ubicación de la imagen actual se indica con un icono en la esquina inferior izquierda de la pantalla.



2 Borre la fotografía.

Pulse el botón  (FORMATO). Aparecerá un cuadro de diálogo de confirmación; para borrar la imagen y volver a la reproducción pulse de nuevo el botón  (FORMATO). Para salir sin borrar la imagen, pulse .

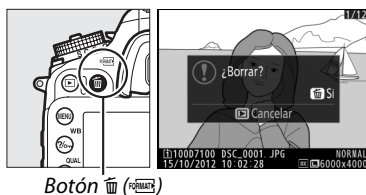

Borrar

Para borrar las imágenes seleccionadas (□ 198), todas las imágenes realizadas en una fecha seleccionada (□ 199), o todas las imágenes de una ubicación específica en una tarjeta de memoria seleccionada (□ 198), utilice la opción **Borrar** del menú de reproducción.

Fotografía creativa (modos de escena)

La cámara ofrece una variedad de modos de “escena”. Al escoger un modo de escena se optimizan automáticamente los ajustes para adaptarse a la escena seleccionada, logrando fotografías creativas con tan solo seleccionar un modo, encuadrar una imagen y disparar tal y como se describe en las páginas 36–38.



■ ■ Modo SCENE

Para visualizar la escena actualmente seleccionada, gire el dial de modo hacia **SCENE** y pulse el botón **info**. Para seleccionar otra escena, gire el dial de control principal.

Dial de modo

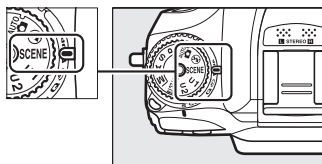

Dial de control principal

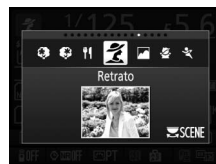

Pantalla

Retrato



Utilizar para retratos con tonos de piel naturales y suaves. Si el sujeto está lejos del fondo o utiliza un teleobjetivo, los detalles del fondo serán suavizados para brindar un toque de profundidad a la composición.

Paisaje



Utilizar para disparos de paisajes vívidos bajo iluminación diurna. El flash incorporado y la luz de ayuda de AF se apagarán; se recomienda el uso de un trípode para evitar las borrosidades bajo iluminación escasa.

Niño



Utilizar para instantáneas de niños. La ropa y los detalles del fondo serán captados vívidamente, mientras que los tonos de piel permanecerán suaves y naturales.

Macro



Utilizar para tomas de primer plano de flores, insectos y otros objetos pequeños (podrá utilizarse un objetivo macro para enfocar a distancias muy cortas). Para evitar la aparición de borrosidades se recomienda el uso de un trípode.

Deportes



Las velocidades de obturación rápidas congelan el movimiento para los disparos de deportes dinámicos en los cuales el sujeto principal destaca claramente. El flash incorporado y la luz de ayuda de AF se apagarán. Para realizar una secuencia de disparos, seleccione el modo de disparo continuo (☐ 7, 57).

Retrato nocturno



Utilizar para obtener un equilibrio natural entre el sujeto principal y el fondo en retratos realizados bajo iluminación escasa. Se recomienda el uso de un trípode para evitar las borrosidades bajo iluminación escasa.

Paisaje nocturno

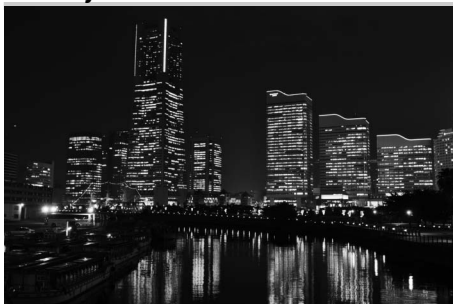

Reduce el ruido y los colores no naturales al fotografiar paisajes nocturnos, incluyendo la iluminación de las calles y las luces de neón. El flash incorporado y la luz de ayuda de AF integrada se apagan; se recomienda utilizar un trípode para evitar borrosidades.

Fiesta/interior



Captura los efectos de la iluminación de fondo de interiores. Para utilizar en fiestas u otras escenas de interior.



Playa/nieve



Captura el brillo de la luz del sol sobre el agua, nieve o arena. El flash incorporado y la luz de ayuda de AF se apagarán.

Puesta de sol



Preserva la profundidad de los tonos vistos en las puestas y salidas del sol. El flash incorporado y la luz de ayuda de AF se apagarán; se recomienda el uso de un trípode para evitar las borrosidades bajo iluminación escasa.

Amanecer/anochece



Conserva los colores vistos con luz suave natural en atardeceres y amaneceres. El flash incorporado y la luz de ayuda de AF se apagarán; se recomienda el uso de un trípode para evitar las borrosidades bajo iluminación escasa.

Luz de velas



Este modo se utiliza para fotografías tomadas con luz de velas. El flash incorporado se apagará; se recomienda el uso de un trípode para evitar las borrosidades bajo iluminación escasa.

Retrato de mascotas



Utilizar para retratos de mascotas activas. La luz de ayuda de AF se apaga.

Flores



Este modo se utiliza para campos de flores, huertos florecidos, y para otros paisajes con flores. El flash incorporado se apagará; se recomienda el uso de un trípode para evitar las borrosidades bajo iluminación escasa.

Colores de otoño



Este modo captura los rojos y amarillos brillantes característicos de las hojas de otoño. El flash incorporado se apagará; se recomienda el uso de un trípode para evitar las borrosidades bajo iluminación escasa.

Gastronomía



Utilice este modo para obtener fotografías coloridas de los alimentos. Se recomienda el uso de un trípode para evitar las borrosidades; también podrá utilizarse el flash (☰ 119).





Modos P, S, A y M

Los modos **P**, **S**, **A** y **M** ofrecen distintos grados de control sobre la velocidad de obturación y del diafragma.



Modo	Descripción
P	Automático programado (□ 48): La cámara ajusta la velocidad de obturación y el diafragma para una exposición óptima. Recomendado para instantáneas y en aquellas otras situaciones en las que no tenga tiempo suficiente para realizar los ajustes de la cámara.
S	Automático con prioridad a la obturación (□ 49): El usuario controla la velocidad de obturación; la cámara selecciona el diafragma para obtener los mejores resultados. Utilizar para congelar o difuminar el movimiento.
A	Automático con prioridad al diafragma (□ 50): El usuario selecciona el diafragma; la cámara selecciona la velocidad de obturación para obtener los mejores resultados. Usar para difuminar el fondo o enfocar tanto el fondo como el primer plano.
M	Manual (□ 51): El usuario controla la velocidad de obturación y el diafragma. Fije la velocidad de obturación en Bulb (b u l b) o Time (- -) para realizar exposiciones prolongadas.

Tipos de objetivo

Al utilizar un objetivo con CPU equipado con un anillo de diafragmas (□ 296), bloquee el anillo de diafragmas en el diafragma mínimo (número f más alto). Los objetivos de tipo G no vienen equipados con un anillo de diafragmas.

Únicamente podrá utilizar objetivos sin CPU en los modos **A** (automático con prioridad al diafragma) y **M** (manual), si el diafragma solamente puede ajustarse utilizando el anillo de diafragmas del objetivo. Seleccionar otro modo desactiva el obturador.

Objetivos sin CPU (□ 295)

Utilice el anillo de diafragmas del objetivo para ajustar el diafragma. Si el diafragma máximo del objetivo ha sido especificado utilizando el elemento **Datos objetivos sin CPU** del menú de configuración (□ 149) cuando se ha instalado un objetivo sin CPU, el número f actual será visualizado en el visor y en el panel de control, redondeado al punto de parada más cercano. De lo contrario las pantallas del diafragma indicarán únicamente el número de paradas (ΔF , con el diafragma máximo visualizado como $\Delta F0$) y el número f debe ser leído en el anillo de diafragmas del objetivo.

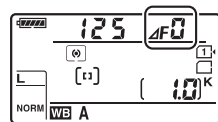

P: Automático programado

En este modo, la cámara ajusta automáticamente la velocidad de obturación y el diafragma conforme a un programa integrado para asegurar la exposición óptima en la mayoría de las situaciones. Este modo es apropiado para instantáneas y otras situaciones en las que se desea que la cámara seleccione la velocidad de obturación y el diafragma.



PS
AM

Programa flexible

En el modo **P**, se pueden seleccionar diferentes combinaciones de velocidad de obturación y diafragma girando el dial de control principal mientras los exposímetros estén activados ("programa flexible"). Gire el dial hacia la derecha para diafragmas abiertos (números f bajos) que difuminen los detalles del fondo o velocidades de obturación rápidas que "congelen" el movimiento. Gire el dial hacia la izquierda para diafragmas pequeños (números f altos) que aumenten la profundidad de campo o velocidades de obturación lentas que difuminen el movimiento. Todas las combinaciones producen la misma exposición. Mientras el programa flexible esté activado, aparecerá un indicador  en el panel de control. Para restaurar los ajustes predeterminados de velocidad de obturación y de diafragma, gire el dial de control principal hasta que el indicador no se visualice, seleccione otro modo o apague la cámara.



Dial de control principal

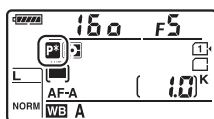

Las pantallas de velocidad de obturación y diafragma

Las pantallas de velocidad de obturación y diafragma pueden activarse pulsando el disparador hasta la mitad para iniciar el temporizador de espera (□ 38).

Consulte también

Consulte la página 327 para obtener información sobre el programa de exposición incorporado.

S: Automático con prioridad a la obturación

En el modo automático con prioridad a la obturación, el usuario elige la velocidad de obturación y la cámara selecciona automáticamente el diafragma con el que se obtendrá una exposición óptima. Utilice velocidades de obturación lentas para sugerir movimiento haciendo que los objetos en movimiento aparezcan difuminados, y velocidades de obturación rápidas para “congelar” el movimiento.



Velocidad de obturación rápida ($1/1.600\text{ s}$)



Velocidad de obturación lenta ($1/6\text{ s}$)



Para seleccionar una velocidad de obturación, gire el dial de control principal mientras los exposímetros están activados. La velocidad de obturación puede ajustarse a “x 250” o a valores entre 30 seg. y $1/8.000\text{ s}$.

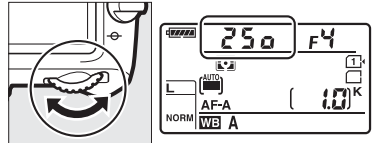

Dial de control principal

Consulte también

Consulte la página 333 para más información sobre qué hacer si aparecen los indicadores parpadeantes Bulb (b u l b) o Time (- -) en las pantallas de velocidad de obturación.

A: Automático con prioridad al diafragma

En el modo automático con prioridad al diafragma, el usuario selecciona el diafragma y la cámara selecciona automáticamente la velocidad de obturación con la que se obtendrá una exposición óptima. Los diafragmas abiertos (números *f* bajos) aumentan el alcance del flash (☐ 123) y reducen la profundidad de campo, desenfocando los objetos que se encuentren detrás y delante del sujeto principal. Los diafragmas pequeños (números *f* altos) aumentan la profundidad de campo, resaltando los detalles del fondo y del primer plano. Las profundidades de campo cortas se utilizan generalmente en retratos para desenfocar los detalles del fondo, las profundidades de campo largas en las fotografías de paisajes para enfocar el primer plano y el fondo.



Diafragma abierto (f/5.6)



Diafragma pequeño (f/22)

Para seleccionar un diafragma entre los valores mínimo y máximo del objetivo, gire el dial secundario hasta que los exposímetros se activen.

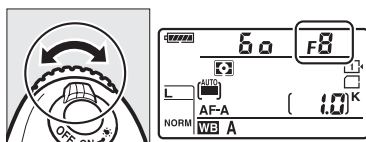

Dial secundario

Vista previa de profundidad de campo

Para previsualizar los efectos del diafragma, mantenga pulsado el botón de vista previa de profundidad de campo. El objetivo se detendrá en el valor de diafragma actual, permitiendo que la profundidad de campo sea previsualizada en el visor.

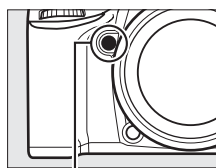

Botón de vista previa de profundidad de campo

Configuración personalizada e5—Flash de modelado

Este ajuste controla si el flash incorporado y los flashes opcionales del tipo SB-910, SB-900, SB-800, SB-700 y SB-600 (☐ 304) emitirán un flash de modelado al pulsar el botón de vista previa de profundidad de campo. Consulte la página 251 para obtener más información.

M: Manual

En el modo manual, el usuario controla la velocidad de obturación y el diafragma. Mientras los exposímetros están activados, gire el dial de control principal para seleccionar una velocidad de obturación y el dial secundario para ajustar el diafragma. La velocidad de obturación puede ajustarse a "x 250" o a valores entre 30 s y $1/8.000$ s, o el obturador puede permanecer abierto indefinidamente durante una exposición prolongada (Bulb/bulb o Time/- -, 52). El diafragma puede ajustarse a valores entre los valores mínimo y máximo del objetivo. Utilice los indicadores de exposición para comprobar la exposición.



Velocidad de obturación



Dial de control principal

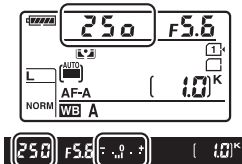

Diafragma

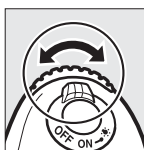

Dial secundario

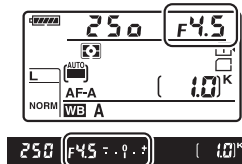

Objetivos AF Micro NIKKOR

En el supuesto de que se utilice un exposímetro externo, el radio de exposición únicamente necesita ser considerado si el anillo de diaframas del objetivo es utilizado para ajustar el diafragma.

El indicador de exposición

Si selecciona cualquier otra velocidad de obturación que no sea Bulb (bulb) o Time (- -), el indicador de exposición en el visor mostrará si la fotografía estará sub o sobreexpuesta bajo los ajustes actuales. Dependiendo de la opción seleccionada para la configuración personalizada b2 (Pasos EV para control expos., 234), la cantidad de sub o sobreexposición se indicará en incrementos de $1/3$ EV o $1/2$ EV (las siguientes imágenes muestran la pantalla del visor al seleccionar $1/3$ de paso para la configuración personalizada b2). Si se sobrepasan los límites del sistema de medición de exposición o del sistema de control de la exposición live view, el indicador parpadeará.

Exposición óptima	Subexpuesta por $1/3$ EV	Sobreexpuesta por encima de 2 EV
- . 0 . +	- . 0 . +	- . 0 . +

Consulte también

Para más información sobre la inversión de los indicadores de exposición de manera que los valores negativos sean visualizados a la derecha y los positivos a la izquierda, consulte la configuración personalizada f8 (Invertir indicadores, 258).

■ Exposiciones prolongadas (únicamente modo M)

Seleccione las siguientes velocidades de obturación para las exposiciones prolongadas de luces en movimiento, estrellas, escenas nocturnas o fuegos artificiales.

- **Bulb** (Ⓛ): El obturador permanece abierto mientras se mantiene pulsado el disparador. Para evitar las borrosidades, utilice un trípode o un controlador remoto inalámbrico (☐ 309) o cable de control remoto (☐ 310) opcionales.
- **Time** (-): Inicie la exposición utilizando el disparador de la cámara o de un control remoto, cable de control remoto o controlador remoto inalámbrico opcionales. El obturador permanecerá abierto durante treinta minutos o hasta que vuelva a pulsar el botón.



Duración de la exposición: 35 s
Diafragma: f/25

PS
AM

1 Prepare la cámara.

Monte la cámara en un trípode o sitúela en una superficie estable y nivelada. Para evitar que la luz incida en el visor interfiriendo con la exposición, retire la tapa del ocular y cubra el visor con la tapa del ocular DK-5 suministrada (☐ 60). Para evitar la pérdida de energía antes de completar la exposición, utilice una batería EN-EL15 completamente cargada o un adaptador de CA EH-5b y un conector a la red eléctrica EP-5B opcionales. Tenga en cuenta que se podría producir ruido (puntos brillantes, píxeles luminosos aleatorios o niebla) durante las exposiciones prolongadas; antes del disparo, elija **Activada** para **RR exposición prolongada** en el menú disparo (☐ 228). Si va a utilizar un control remoto ML-L3, seleccione un modo de control remoto (**Disparo retardado remoto**, **Remoto respuesta rápida** o **Espejo arriba remoto**) utilizando la opción **Modo de control remoto (ML-L3)** del menú disparo (☐ 127).

2 Gire el dial de modo hacia M.

Dial de modo

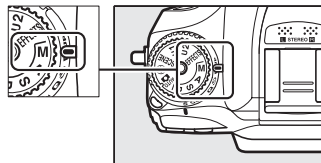

3 Elija una velocidad de obturación.

Mientras los exposímetros están activados, gire el dial de control principal para seleccionar una velocidad de obturación de Bulb (b u l b) o Time (- -).



Dial de control principal

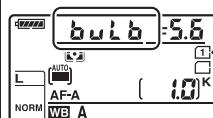

Bulb

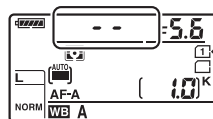

Time

4 Abra el obturador.

Bulb: Después de enfocar, pulse el disparador de la cámara o del WR-1, WR-T10 o MC-DC2 opcionales hasta el fondo. Mantenga pulsado el disparador hasta que la exposición haya sido completada.

Time: Pulse el disparador de la cámara o del control remoto, cable del control remoto o controlador remoto inalámbrico opcionales hasta el fondo. Si la exposición comienza mediante la pulsación del disparador del control remoto opcional ML-L3, las imágenes se realizarán en el modo "Time" (- -) incluso si selecciona "Bulb" (b u l b) para la velocidad de obturación.

5 Cierre el obturador.

Bulb: Retire su dedo del disparador.

Time: Repita la operación realizada en el paso 4. Los disparos finalizan automáticamente transcurridos treinta minutos.



Ajustes de usuario: Modos U1 y U2

Asigne los ajustes frecuentemente utilizados a las posiciones **U1** y **U2** del dial de modo.

Guardar ajustes de usuario

1 Seleccione un modo.

Gire el dial de modo al modo deseado.

Dial de modo

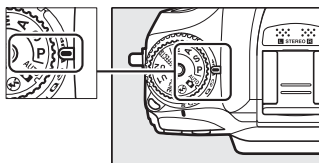

2 Establezca los ajustes.

Realice los ajustes deseados en el programa flexible (modo **P**), velocidad de obturación (modos **S** y **M**), diafragma (modos **A** y **M**), compensación de exposición y de flash, modo de flash, punto de enfoque, medición, autofocus y modos de zona AF, horquillado, y ajustes en los menús de disparo (☞ 224) y en los menús de las configuraciones personalizadas (☞ 229) (tenga en cuenta que la cámara no guardará las opciones seleccionadas para **Carpeta de almacenamiento**, **Nombre de archivo**, **Zona de imagen**, **Gestionar Picture Control**, **Modo de control remoto (ML-L3)**, **Exposición múltiple** o **Disparo a intervalos**).

3 Seleccione **Guardar ajustes de usuario**.

Pulse el botón **MENU** para visualizar los menús. Marque **Guardar ajustes de usuario** en el menú de configuración y pulse ►.

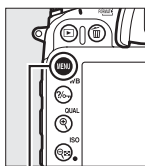

Botón MENU

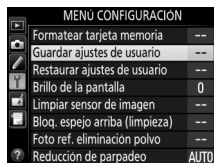

4 Seleccione **Guardar en U1** o **Guardar en U2**.

Marque **Guardar en U1** o **Guardar en U2** y pulse ►.

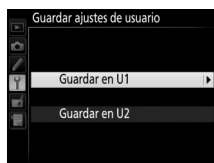

5 Guardar ajustes de usuario.

Marque **Guardar ajustes** y pulse **OK** para asignar los ajustes seleccionados en los pasos 1 y 2 a la posición del dial de modo seleccionada en el paso 4.

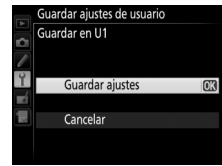

Recuperación de los ajustes de usuario

Simplemente gire el dial de modo a **U1** para recuperar los ajustes asignados a **Guardar en U1**, o a **U2** para recuperar los ajustes asignados a **Guardar en U2**.

Dial de modo

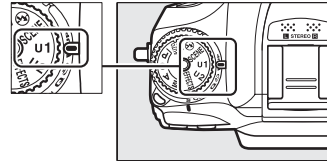

Restauración de los ajustes de usuario

Para restaurar los ajustes de **U1** o **U2** a los valores predeterminados:

1 Seleccione Restaurar ajustes de usuario.

Pulse el botón **MENU** para visualizar los menús. Marque **Restaurar ajustes de usuario** en el menú de configuración y pulse **►**.

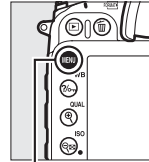

Botón MENU

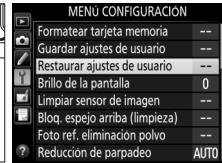

2 Seleccione Restaurar U1 o Restaurar U2.

Marque **Restaurar U1** o **Restaurar U2** y pulse **►**.



3 Restaurar ajustes de usuario.

Marque **Restaurar** y pulse **OK**.



Modo de disparo

Selección de un modo de disparo

Para seleccionar un modo de disparo, pulse la liberación del botón de bloqueo del dial de modo y gire el dial de modo de disparo al ajuste deseado.

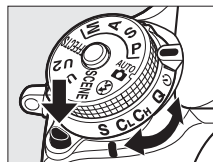

Modo	Descripción
S	Fotograma a fotograma: La cámara realiza una fotografía cada vez que se pulse el disparador.
CL	Continuo a baja velocidad: Mientras el disparador permanezca pulsado, la cámara realiza fotografías a la velocidad de fotogramas seleccionada para la configuración personalizada d5 (Velocidad disparo modo CL , □ 58, 239). Descienda el flash incorporado (□ 120); el disparo continuo no está disponible si el flash está elevado.
CH	Continuo a alta velocidad: Mientras el disparador esté pulsado, la cámara grabará fotografías a la velocidad de fotogramas indicada en la página 58. Utilizar para sujetos en movimiento. Descienda el flash incorporado (□ 120); el disparo continuo no está disponible si el flash está elevado.
Q	Disparador silencioso: Igual que para fotograma a fotograma, excepto que el espejo no hace clic al regresar a su posición si pulsa hasta el fondo el disparador, permitiendo al usuario controlar cuándo se producirá el sonido realizado por el espejo, lo cual es también más silencioso que en el modo fotograma a fotograma. Igualmente, no se oír un pitido sin importar el ajuste seleccionado para la configuración personalizada d1 (Pitido ; □ 238).
	Disparador automático: Realiza las fotografías con el disparador automático (□ 59).
MUP	Espejo arriba: Seleccione este modo para minimizar las sacudidas de la cámara en teleobjetivo o la fotografía de primer plano o en otras situaciones en las que el más ligero movimiento de la cámara pueda producir fotografías borrosas.

Velocidad de avance del fotograma

La velocidad de fotogramas para el disparo continuo (velocidad baja y alta) varía con la opción seleccionada para zona de imagen (☐ 63) y, al seleccionar una opción de calidad de imagen NEF (RAW), la profundidad de bit NEF (RAW) (☐ 67). La siguiente tabla muestra las velocidades de fotogramas aproximadas para una batería EN-EL15 completamente cargada, AF de servo continuo, manual o exposición automática con prioridad a la obturación, una velocidad de obturación de $1/250$ s o más rápida, y los ajustes restantes en sus valores predeterminados.

Zona de imagen	Calidad de imagen	Velocidad de avance de fotograma aproximada	
		CL	CH
DX (24×16)	JPEG/NEF (RAW) 12 bits	1–6 fps	6 fps
	NEF (RAW) 14 bits	1–5 fps	5 fps
1,3× (18×12)	JPEG/NEF (RAW) 12 bits	1–6 fps	7 fps
	NEF (RAW) 14 bits		6 fps

La velocidad de fotogramas cae a velocidades de obturación lentas o con diafragmas muy pequeños (números f altos), si la reducción de la vibración (disponible con objetivos con VR) o el control auto. sensibil. ISO están activados (☐ 79, 81), o si el nivel de la batería es bajo.

La memoria intermedia

La cámara está equipada con una memoria intermedia para el almacenamiento temporal, lo que permite seguir disparando mientras las fotografías se almacenan en la tarjeta de memoria. Se pueden realizar hasta 100 fotografías en sucesión; tenga en cuenta, sin embargo, que la velocidad de grabación se reducirá en cuanto se llene la memoria intermedia (☐00). El número aproximado de imágenes que se puede almacenar en la memoria intermedia con la configuración actual se muestra en las pantallas del contador de exposiciones del visor y del panel de control mientras se pulsa el disparador. La ilustración de la derecha muestra la pantalla que aparece cuando en la memoria intermedia queda espacio para aproximadamente 17 imágenes.

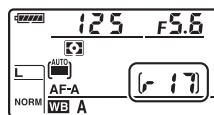

Mientras las fotografías se guardan en la tarjeta de memoria, el indicador de acceso ubicado al lado de la ranura para tarjeta de memoria se iluminará. Dependiendo de las condiciones de disparo y del rendimiento de la tarjeta de memoria, la grabación puede demorarse desde unos pocos segundos hasta unos cuantos minutos. *No extraiga la tarjeta de memoria ni extraiga ni desconecte la fuente de alimentación hasta que el indicador de acceso se apague.* Si la cámara se apaga mientras haya datos en la memoria intermedia, la alimentación no se desactivará hasta que se graben todas las imágenes en la memoria intermedia. Si la batería se agota mientras las imágenes se encuentran en la memoria intermedia, el disparador se inhabilitará y las imágenes se transferirán a la tarjeta de memoria.

Consulte también

Para más información sobre la selección del número máximo de fotografías que pueden realizarse en una sola ráfaga, consulte la configuración personalizada d6 (**Disparos continuos máximos**, ☐ 240). Para obtener información sobre el número de imágenes que pueden realizarse en una única ráfaga, consulte la página 348.

Modo disparador automático

El disparador automático puede usarse para reducir las sacudidas de la cámara o para autorretratos. Antes de disparar, monte la cámara sobre un trípode o sitúela sobre una superficie estable y nivelada.

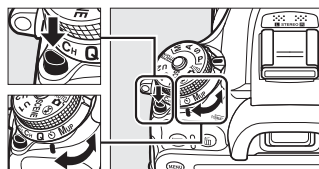

1 Seleccione el modo disparador automático.

Pulse la liberación del botón de bloqueo del dial de modo y gire el dial de modo de disparo a .



Dial de modo de disparo

2 Encuadre la fotografía y enfoque.

En autofocus de servo único ( 71), las fotografías únicamente pueden realizarse si el indicador de enfoque () aparece en el visor.





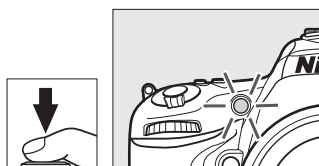

3 Inicie el temporizador.

Pulse el disparador hasta el fondo para iniciar el temporizador. La luz del disparador automático comenzará a parpadear. Dos segundos antes de realizar la fotografía, la luz del disparador automático dejará de parpadear. El obturador se abrirá aproximadamente diez segundos después de iniciarse el temporizador.



Para desactivar el disparador automático antes de realizar una fotografía, gire el dial de modo de disparo hacia otro ajuste.

Utilización del flash incorporado

Antes de realizar una fotografía con el flash en los modos **P**, **S**, **A**, **M** o **¶**, pulse el botón  ( 82) para elevar el flash y espere hasta que el indicador  sea visualizado en el visor ( 119). Los disparos serán interrumpidos si el flash es elevado después de iniciar el disparador automático. Tenga en cuenta que solo se realizará una fotografía al dispararse el flash, sin importar el número de exposiciones seleccionadas para la configuración personalizada c3 (**Disparador automático**;  237).

Tape el visor



Al realizar fotos sin colocar su ojo en el visor, retire la tapa del ocular DK-23 (1) y coloque la tapa del ocular suministrada DK-5 tal y como se indica (2). Esto impide que entre luz a través del visor e interfiera con la exposición. Sujete la cámara firmemente al retirar la tapa del ocular.

Tapa del ocular DK-23

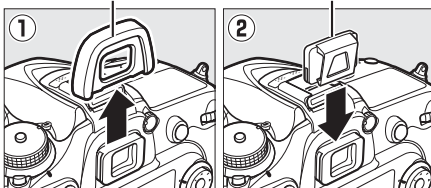
Tapa del ocular DK-5



Consulte también

Para más información sobre la selección de la duración del disparador automático, el número de tomas realizadas y el intervalo entre tomas, consulte la configuración personalizada c3 (**Disparador automático**;  237). Para más información sobre la configuración de un pitido para que suene durante la cuenta regresiva del temporizador, consulte la configuración personalizada d1 (**Pitido**;  238).



Modo espejo arriba

Seleccione este modo para minimizar las borrosidades causadas por el movimiento de la cámara al elevar el espejo. Se recomienda el uso de un trípode.

1 Seleccione el modo espejo arriba.

Pulse la liberación del botón de bloqueo del dial de modo y gire el dial de modo de disparo a **MUP**.

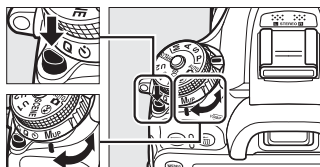

Dial de modo de disparo

2 Suba el espejo.

Encadre la imagen, enfoque y, a continuación, pulse el disparador hasta el fondo para elevar el espejo.



Espejo arriba

Mientras el espejo esté elevado, no se podrán encuadrar fotos en el visor y el autofocus y la medición no podrán ejecutarse.

3 Realice una fotografía.

Pulse de nuevo el disparador por completo para realizar una fotografía. Para evitar las borrosidades provocadas por el movimiento de la cámara, pulse suavemente el disparador o utilice un cable de control remoto o un controlador remoto inalámbrico opcionales (□ 309, 310). El espejo se baja al finalizar los disparos.



Modo espejo arriba

Se tomará una fotografía automáticamente si no se realiza ninguna operación durante aproximadamente 30 s después de elevar el espejo.

Consulte también



Para más información acerca del uso de control remoto opcional ML-L3 para la fotografía espejo arriba, consulte la página 127.



Opciones de grabación de imagen

Zona de imagen

Seleccione una zona de imagen entre **DX (24×16)** y **1,3× (18×12)**.

Opción	Descripción
 DX (24×16)	Las imágenes son grabadas utilizando una zona de imagen de 23,5 × 15,6 mm (formato DX).
 1,3× (18×12)	Las imágenes son grabadas utilizando una zona de imagen de 18,8 × 12,5 mm, produciendo un efecto de teleobjetivo sin necesidad de cambiar el objetivo (☞ 68, 167). La cámara puede igualmente grabar más imágenes por segundo durante el disparo continuo (☞ 58).

Pantalla del visor



Foto con la zona de imagen DX (24×16)

Foto con la zona de imagen 1,3× (18×12)

La zona de imagen puede ajustarse utilizando la opción **Zona de imagen** en el menú disparo o pulsando un control y girando un dial de control (□ 65).

■ El menú de zona de imagen

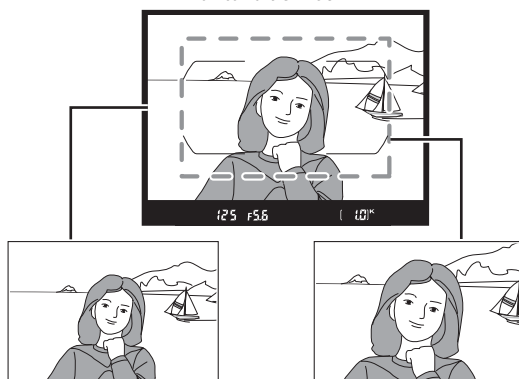
1 Seleccione Zona de imagen en el menú disparo.

Pulse **MENU** para visualizar los menús. Marque **Zona de imagen** en el menú disparo (□ 224) y pulse ►.

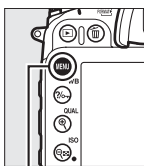

Botón MENU

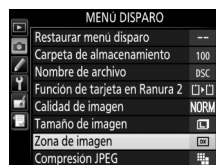

2 Establezca los ajustes.

Seleccione una opción y pulse **OK**.



✔ La pantalla del visor

La pantalla del visor para el recorte DX 1,3x se muestra a la derecha. Un icono  es visualizado en el visor al seleccionar el recorte DX 1,3x.

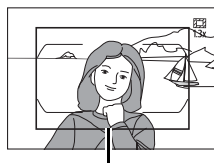

Recorte DX 1,3x

✔ Zona de imagen

La opción seleccionada aparecerá en la pantalla de información.

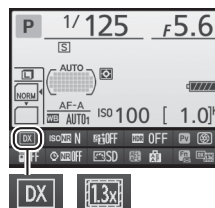

1 Asigne una selección de zona de imagen a un control de la cámara.

Seleccione **Elegir zona de imagen** como la opción “pulsar + diales de control” para un control de la cámara en el menú de configuraciones personalizadas (□ 229). La selección de la zona de imagen puede asignarse al botón **Fn** (configuración personalizada f2, **Asignar botón Fn**, □ 253), al botón de vista previa de profundidad de campo (configuración personalizada f3, **Asignar botón vista previa**, □ 255) o al botón **AE-L/AF-L** (configuración personalizada f4, **Asignar botón AE-L/AF-L**, □ 256).

2 Utilice el control seleccionado para elegir una zona de imagen.

La zona de imagen puede seleccionarse pulsando el botón seleccionado y girando el dial de control principal o secundario hasta que el recorte deseado sea visualizado en el visor (□ 64).

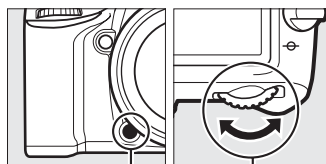

Botón Fn Dial de control principal

La opción actualmente seleccionada para la zona de imagen puede visualizarse pulsando el botón para ver la zona de imagen en el panel de control, en el visor o en la pantalla de información. El formato DX es visualizado como “24 – 16” y el recorte DX 1,3x como “18 – 12”.

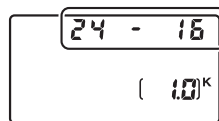

✎ Tamaño de imagen

El tamaño de imagen varía con la opción seleccionada para la zona de imagen (□ 68).

✎ Consulte también

Consulte la página 167 para obtener información sobre los recortes disponibles en vídeo live view.

Calidad y tamaño de la imagen

Conjuntamente, la calidad y el tamaño de la imagen determinan cuánto espacio ocupa cada una de las fotografías en la tarjeta de memoria. Las imágenes de calidad alta y de mayor tamaño pueden imprimirse en tamaños grandes aunque será necesaria más memoria, lo que quiere decir que se podrán almacenar menos imágenes de dicho tipo en la tarjeta de memoria (☐ 348).

Calidad de imagen

Seleccione un formato de archivo y una relación de compresión (calidad de imagen).

Opción	Tipo de archivo	Descripción
NEF (RAW)	NEF	Los datos RAW del sensor de imagen se guardan directamente en la tarjeta de memoria. Los ajustes tales como el balance de blancos y el contraste pueden ser ajustados tras los disparos.
JPEG buena	JPEG	Imágenes JPEG grabadas con una relación de compresión de aproximadamente 1 : 4 (calidad buena).*
JPEG normal		Imágenes JPEG grabadas con una relación de compresión de aproximadamente 1 : 8 (calidad normal).*
JPEG básica		Imágenes JPEG grabadas con una relación de compresión de aproximadamente 1 : 16 (calidad básica).*
NEF (RAW) + JPEG buena	NEF/JPEG	Se graban dos imágenes, una imagen NEF (RAW) y otra imagen JPEG de calidad buena.
NEF (RAW) + JPEG normal		Se graban dos imágenes, una imagen NEF (RAW) y otra imagen JPEG de calidad normal.
NEF (RAW) + JPEG básica		Se graban dos imágenes, una imagen NEF (RAW) y otra imagen JPEG de calidad básica.

* **Prioridad al tamaño** seleccionado para **Compresión JPEG**.

La calidad de imagen se ajusta pulsando el botón  (**QUAL**) y girando el dial de control principal hasta que el ajuste deseado sea visualizado en el panel de control.

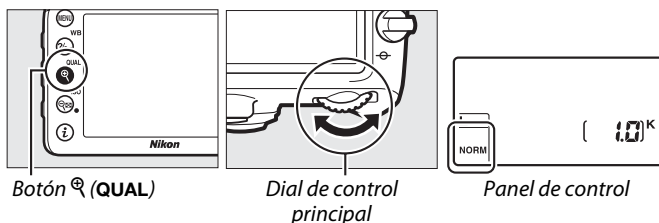

El menú disparo

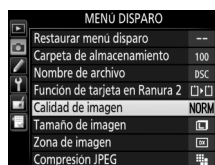

También puede ajustarse la calidad de imagen utilizando la opción **Calidad de imagen** en el menú disparo (☐ 224).



Desde el menú disparo podrá acceder a las siguientes opciones. Pulse el botón **MENU** para visualizar los menús, marque la opción deseada y pulse ►.



■ **Compresión JPEG**

Seleccione el tipo de compresión para las imágenes JPEG.

Opción	Descripción
 Prioridad al tamaño	Las imágenes se comprimen para producir un tamaño de archivo relativamente uniforme.
 Calidad óptima	Calidad de imagen óptima. El tamaño del archivo varía con la escena grabada.



■ **Grabación NEF (RAW) > Tipo**

Seleccione el tipo de compresión para las imágenes NEF (RAW).

Opción	Descripción
 Comprimida sin pérdidas	Las imágenes NEF se comprimen utilizando un algoritmo reversible, reduciendo el tamaño de archivo en aproximadamente un 20–40% sin efecto alguno en la calidad de imagen.
 Comprimida	Las imágenes NEF se comprimen utilizando un algoritmo no reversible, reduciendo el tamaño de archivo en aproximadamente un 35–55% sin apenas efecto alguno en la calidad de imagen.

■ **Grabación NEF (RAW) > Profundidad bits NEF (RAW)**

Seleccione una profundidad de bit para imágenes NEF (RAW).

Opción	Descripción
 12-bit 12 bits	Las imágenes NEF (RAW) son grabadas con una profundidad de bit de 12 bits.
 14-bit 14 bits	Las imágenes NEF (RAW) se graban con una profundidad de bit de 14 bits, produciendo archivos mayores a los obtenidos con una profundidad de bit de 12 bits aunque aumentando los datos de color grabados.

Imágenes NEF (RAW)

Las imágenes NEF (RAW) podrán ser visualizadas en la cámara o utilizando un software del tipo Capture NX 2 (disponible por separado; □ 309) o ViewNX 2 (disponible con el CD de instalación suministrado ViewNX 2). Tenga en cuenta que la opción seleccionada para el tamaño de imagen no afectará al tamaño de las imágenes NEF (RAW); al visualizarse en un ordenador, las imágenes NEF (RAW) poseen las dimensiones de las imágenes grandes (tamaño ) indicadas en la tabla de la página 68. Pueden crearse copias JPEG de las imágenes NEF (RAW) utilizando la opción **Procesamiento NEF (RAW)** en el menú retoque (□ 282).

NEF+JPEG

Cuando las fotografías tomadas con los ajustes NEF (RAW) + JPEG sean visualizadas en la cámara con una sola tarjeta de memoria introducida, únicamente se visualizará la imagen JPEG. Si ambas copias son grabadas en la misma tarjeta de memoria, ambas copias serán eliminadas al borrar la foto. Si la copia JPEG es grabada en otra tarjeta de memoria utilizando la opción **Función de tarjeta en Ranura 2 > RAW Ranura 1 - JPEG Ranura 2**, borrar la copia JPEG no borrará la imagen NEF (RAW).

Tamaño de imagen

El tamaño de imagen se mide en píxeles. Seleccione entre **L** Grande, **M** Medio o **S** Pequeño (tenga en cuenta que los tamaños de imagen varían dependiendo de la opción seleccionada para **Zona de imagen**, **□** 63):

Zona de imagen	Opción	Tamaño (píxeles)	Tamaño de impresión (cm/pulg.)*
DX (24×16)	Grande	6000 × 4000	50,8 × 33,9/20,0 × 13,3
	Medio	4496 × 3000	38,1 × 25,4/15,0 × 10,0
	Pequeño	2992 × 2000	25,3 × 16,9/10,0 × 6,7
1,3× (18×12)	Grande	4800 × 3200	40,6 × 27,1/16,0 × 10,7
	Medio	3600 × 2400	30,5 × 20,3/12,0 × 8,0
	Pequeño	2400 × 1600	20,3 × 13,5/ 8,0 × 5,3

* Tamaño aproximado al imprimirse a 300 dpi. El tamaño de impresión en pulgadas equivale al tamaño de la imagen en píxeles dividido por la resolución de impresión en puntos por pulgada (dpi; 1 pulgada=aproximadamente 2,54 cm).

El tamaño de la imagen puede ajustarse pulsando el botón **QUAL** y girando el dial secundario hasta que el ajuste deseado sea visualizado en el panel de control.

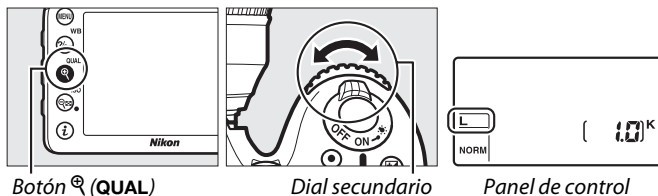

El menú disparo

El tamaño de imagen también puede ajustarse utilizando la opción **Tamaño de imagen** del menú disparo (**□** 224).

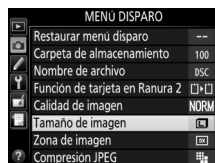

Uso de dos tarjetas de memoria

Al introducir dos tarjetas de memoria en la cámara, podrá utilizar el elemento **Función de tarjeta en Ranura 2** en el menú disparo para seleccionar la función de la tarjeta ubicada en la ranura 2. Seleccione entre **Reserva** (la tarjeta en la ranura 2 se utiliza únicamente cuando la tarjeta en la ranura 1 esté llena), **Copia de seguridad** (cada imagen se graba dos veces, una vez en la tarjeta de la ranura 1 y otra vez en la tarjeta de la ranura 2) y **RAW Ranura 1- JPEG Ranura 2** (igual que para **Copia de seguridad**, excepto que las copias NEF/RAW de las fotos guardadas bajo los ajustes de NEF/RAW + JPEG se graban únicamente en la tarjeta de la ranura 1 y las copias JPEG únicamente en la tarjeta de la ranura 2).



“Copia de seguridad” y “RAW Ranura 1- JPEG Ranura 2”

La cámara muestra el número de exposiciones restantes en la tarjeta con la menor cantidad de memoria. El disparador se deshabilitará cuando una de las tarjetas se llene.

Grabación de vídeos

Si hay dos tarjetas de memoria introducidas en la cámara, la ranura utilizada para grabar vídeos podrá seleccionarse utilizando la opción **Configuraciones de vídeo > Destino** del menú disparo (□ 169).



Enfoque

Esta sección describe las opciones de enfoque disponibles si las fotografías son encuadradas en el visor. Podrá ajustar el enfoque automáticamente (consulte a continuación) o manualmente (□ 78). El usuario también puede seleccionar el punto de enfoque para el enfoque automático o manual (□ 75) o utilizar el bloqueo de enfoque para recomponer las fotografías después de enfocar (□ 76).

Autofoco

Para utilizar el autofocus, gire el selector del modo de enfoque a **AF**.

Selector del modo de enfoque

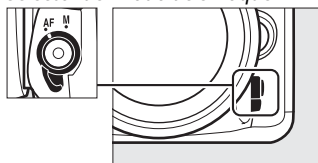

Modo autofocus

Puede elegir entre los siguientes modos de autofocus:

Modo	Descripción
AF-A	AF servo automático: La cámara selecciona automáticamente autofocus de servo único si el sujeto está en estado estacionario, autofocus de servo continuo si el sujeto está en movimiento.
AF-S	AF de servo único: Para sujetos en estado estacionario. El enfoque se bloquea al pulsar el disparador hasta la mitad. Bajo los ajustes predeterminados, el obturador podrá abrirse únicamente al visualizarse el indicador de enfoque (●) (<i>prioridad al enfoque</i> ; □ 231).
AF-C	AF de servo continuo: Para sujetos en movimiento. La cámara enfoca continuamente mientras se pulse el disparador hasta la mitad; si el sujeto se mueve, la cámara activará el <i>seguimiento predictivo del enfoque</i> para predecir la distancia final al sujeto y ajustar el enfoque según sea necesario. Bajo los ajustes predeterminados, podrá abrir el obturador haya o no un sujeto enfocado (<i>prioridad al disparo</i> ; □ 231).

Seguimiento predictivo del enfoque

En el modo **AF-C** o al seleccionar autofocus de servo continuo en el modo **AF-A**, la cámara comenzará el seguimiento predictivo del enfoque si el sujeto se acerca o aleja de la cámara mientras el disparador está pulsado hasta la mitad. Ello permite que la cámara pueda seguir el enfoque mientras intenta predecir dónde estará el sujeto al abrirse el obturador.

Puede seleccionar el modo de autofocus pulsando el botón de modo AF y girando el dial de control principal hasta que el ajuste deseado sea visualizado en el visor o en el panel de control.

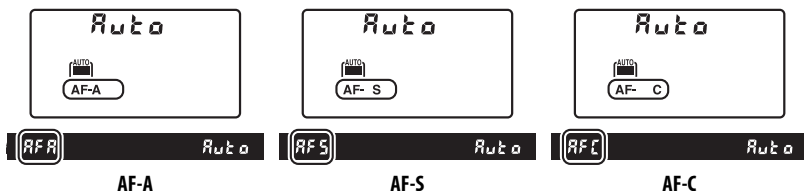
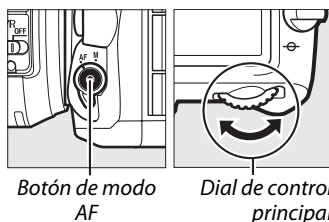

🔪 Cómo obtener buenos resultados con el autofocus

La función de autofocus no funciona bien bajo las condiciones que se indican a continuación. El obturador puede quedar inhabilitado si la cámara no logra enfocar bajo estas condiciones, o el indicador de enfoque (●) podría visualizarse y la cámara emitiría un pitido, permitiendo abrir el obturador incluso si el sujeto no está enfocado. En estos casos, enfoque manualmente (📖 78) o utilice el bloqueo de enfoque (📖 76) para enfocar otro sujeto a la misma distancia y luego recomponer la fotografía.

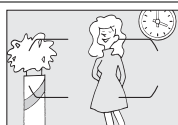

Si el contraste entre el sujeto y el fondo es escaso o inexistente.

Ejemplo: El sujeto tiene el mismo color que el fondo.

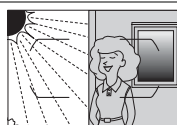

El punto de enfoque contiene zonas de alto contraste en el brillo.

Ejemplo: La mitad del sujeto se encuentra a la sombra.



El punto de enfoque contiene objetos que se encuentran a diferentes distancias de la cámara.

Ejemplo: El sujeto se encuentra dentro de una jaula.



Los objetos del fondo aparecen más grandes que el sujeto.

Ejemplo: Hay un edificio en el encuadre detrás del sujeto.



El sujeto consta principalmente de patrones geométricos regulares.

Ejemplo: Persianas o una hilera de ventanas de un rascacielos.

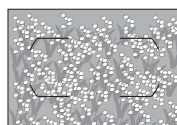

El sujeto contiene muchos detalles precisos.

Ejemplo: Un campo de flores u otros sujetos que son pequeños o carecen de variaciones de brillo.

🔪 Consulte también

Para más información sobre el uso de la prioridad al enfoque en AF de servo continuo, consulte la configuración personalizada a1 (**Selección de prioridad AF-C**, 📖 231). Para más información sobre el uso de la prioridad al disparo en AF de servo único, consulte la configuración personalizada a2 (**Selección de prioridad AF-S**, 📖 231). Consulte la página 155 para más información sobre las opciones de autofocus disponibles en live view o durante la grabación de vídeos.

Modo de zona AF

Elija el modo de selección del punto de enfoque para autofocus.

- **AF de punto único:** Seleccione el punto de enfoque tal y como se ha descrito en la página 75; la cámara enfocará únicamente al sujeto en el punto de enfoque seleccionado. Utilice esta opción con sujetos estáticos.
- **AF de zona dinámica:** Seleccione el punto de enfoque tal y como se ha descrito en la página 75. En los modos de enfoque **AF-A** y **AF-C**, la cámara enfocará en base a la información de los puntos de enfoque circundantes si el sujeto abandona brevemente el punto seleccionado. El número de puntos de enfoque varía con el modo seleccionado:
 - **AF de zona dinámica de 9 puntos:** Seleccionar cuando no exista tiempo para componer la fotografía o si los sujetos a fotografiar se mueven predeciblemente (p. ej., corredores o carreras de coches en una pista).
 - **AF de zona dinámica de 21 puntos:** Seleccionar al fotografiar sujetos que se muevan impredeciblemente (p. ej., jugadores de fútbol).
 - **AF de zona dinámica de 51 puntos:** Seleccionar al fotografiar sujetos que se muevan rápidamente y cuyo encuadre en el visor sea difícil (p. ej., pájaros).
- **Seguimiento 3D:** Seleccione el punto de enfoque tal y como se ha descrito en la página 75. En los modos de enfoque **AF-A** y **AF-C**, la cámara seguirá a los sujetos que abandonen el punto de enfoque seleccionado y seleccionará nuevos puntos de enfoque según sea necesario. Utilizar para componer rápidamente imágenes con sujetos en movimiento errático de lado a lado (p. ej., tenistas). Si el sujeto abandona el visor, retire su dedo del disparador y recomponga la fotografía con el sujeto en el punto de enfoque seleccionado.

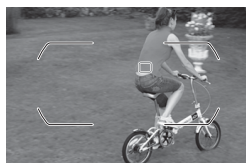
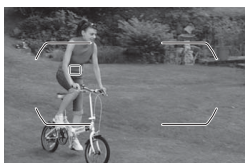

- **AF de zona automática:** La cámara detecta automáticamente el sujeto y selecciona el punto de enfoque. Si se utiliza un objetivo de tipo G o D (□ 296), la cámara será capaz de distinguir sujetos humanos del fondo para una detección de sujeto mejorada. Los puntos de enfoque activos son marcados brevemente una vez la cámara haya enfocado; en el modo **AF-C** o al seleccionar autofocus de servo continuo en el modo **AF-A**, el punto de enfoque principal permanece marcado tras apagarse el resto de puntos de enfoque.



Puede seleccionar el modo de zona de AF pulsando el botón de modo AF y girando el dial secundario hasta que el ajuste deseado sea visualizado en el visor o en el panel de control.

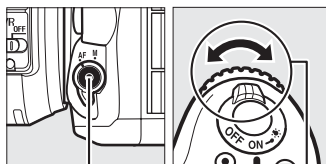

Botón de modo AF

Dial secundario



Panel de control

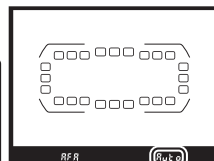

Visor

Seguimiento 3D

Al pulsar el disparador hasta la mitad, los colores del área circundante a los puntos de enfoque se almacenan en la cámara. Por consiguiente, el seguimiento 3D podría no producir los resultados deseados con sujetos del mismo color que el fondo o que ocupen un área muy pequeña del encuadre.

Modo de zona AF

El modo de zona de AF aparece indicado en el panel de control y en el visor.

Modo de zona AF	Panel de control	Visor	Modo de zona AF	Panel de control	Visor
AF de punto único	S	S	AF de zona dinámica de 51 puntos*	d51	d51
AF de zona dinámica de 9 puntos*	d9	d9	Seguimiento 3D	3d	3d
AF de zona dinámica de 21 puntos*	d21	d21	AF de zona automática	Auto	Auto

* Únicamente se visualiza en el visor el punto de enfoque activo. El resto de puntos de enfoque proporcionan información para asistir durante la operación de enfoque.

Enfoque manual

Se selecciona automáticamente AF de punto único al utilizar el enfoque manual.

Consulte también

Para más información sobre cómo ajustar la cantidad de tiempo que la cámara esperará antes de volver a enfocar al moverse un objeto delante de la cámara, consulte la configuración personalizada a3 (**Seguim. enfoque c/Lock-On**, 232). Consulte la página 156 para más información sobre las opciones de autofocus disponibles en live view o durante la grabación de vídeos.

Selección del punto de enfoque

La cámara posee una selección de 51 puntos de enfoque que pueden utilizarse para componer fotografías con el sujeto principal colocado prácticamente en cualquier zona del encuadre.

1 Gire el bloqueo del selector de enfoque a ●.

Ello permitirá utilizar el multiselector para seleccionar el punto de enfoque.

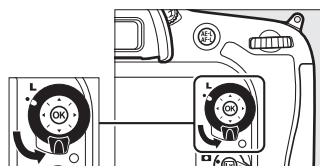

Bloqueo del selector de enfoque

2 Seleccione el punto de enfoque.

Utilice el multiselector para seleccionar el punto de enfoque en el visor mientras los exposímetros están activados. Pulse **OK** para seleccionar el punto de enfoque central.

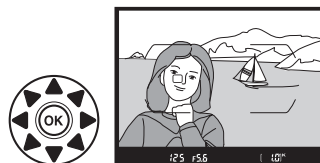

El bloqueo del selector de enfoque puede girarse a la posición de bloqueo (L) tras la selección para evitar que el punto de enfoque seleccionado cambie al pulsar el multiselector.

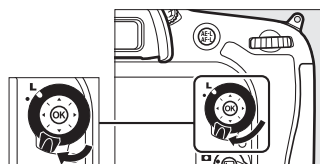

AF de zona automática

El punto de enfoque para AF de zona automática se selecciona automáticamente; la selección manual del punto de enfoque no está disponible.

Consulte también

Para más información sobre la selección del momento de iluminación del punto de enfoque, consulte la configuración personalizada a4 (**Iluminación de puntos de AF**, □ 232). Para más información sobre la configuración de la selección de puntos de enfoque para "avanzar," consulte la configuración personalizada a5 (**Avanzar puntos enfoque**, □ 232). Para más información sobre la selección del número de puntos de enfoque que pueden seleccionarse utilizando el multiselector, consulte la configuración personalizada a6 (**Número puntos enfoque**, □ 233). Para más información acerca de cómo cambiar el papel que jugará el botón **OK**, consulte la configuración personalizada f1 (**Botón OK**, □ 252).

Bloqueo de enfoque

El bloqueo del enfoque puede utilizarse para cambiar la composición después de enfocar, posibilitando el enfoque de un sujeto que no se encontrará en un punto de enfoque en la composición final. Si la cámara no es capaz de enfocar utilizando autofocus (☐ 72), el bloqueo de enfoque también podrá utilizarse para recomponer la fotografía tras enfocar sobre otro sujeto que se encuentre a la misma distancia que el sujeto original. El bloqueo del enfoque será más efectivo al seleccionar cualquier otra opción que no sea AF de zona automática para el modo de zona de AF (☐ 73).

1 Enfoque.

Coloque al sujeto en el punto de enfoque seleccionado y pulse el disparador hasta la mitad para comenzar el enfoque. Compruebe que el indicador de enfoque (●) aparezca en el visor.



2 Bloquee el enfoque.

Modos de enfoque AF-A y AF-C: Con el disparador pulsado hasta la mitad (1), pulse el botón AE-L/AF-L (2) para bloquear tanto el enfoque como la exposición (se visualizará un icono AE-L en el visor). El enfoque y la exposición permanecerán bloqueados mientras se pulse el botón AE-L/AF-L, incluso si posteriormente retira su dedo del disparador.

Modo de enfoque AF-S: El enfoque se bloquea automáticamente al aparecer el indicador de enfoque (●), y permanecerá bloqueado hasta que retire su dedo del disparador. El enfoque también puede bloquearse pulsado el botón AE-L/AF-L (consulte más arriba).

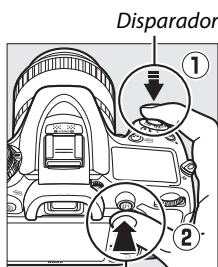

Botón AE-L/AF-L





3 Recomponga la fotografía y dispere.

El enfoque permanecerá bloqueado entre tomas si mantiene pulsado hasta la mitad el disparador (AF-S) o si mantiene pulsado el botón AE-L/AF-L, permitiendo tomar varias fotografías en sucesión con el mismo ajuste de enfoque.





No cambie la distancia entre la cámara y el sujeto mientras el bloqueo de enfoque esté activado. Si el sujeto se mueve, vuelva a enfocar a partir de la nueva distancia.

Bloqueo del enfoque con el botón AF-ON

Si así se desea, autofoco puede asignarse a un botón independiente en el menú de configuraciones personalizadas, y en dicho caso el enfoque se bloqueará al pulsar el botón y permanecerá bloqueado hasta que lo vuelva a pulsar. El obturador puede abrirse en cualquier momento sin importar las opciones seleccionadas para las configuraciones personalizadas a1 (**Selección de prioridad AF-C**,  231) y a2 (**Selección de prioridad AF-S**,  231), y el indicador de enfoque (●) no será visualizado en el visor.

Consulte también

Consulte la configuración personalizada c1 (**Disparador AE-L**,  236) para más información sobre el uso del disparador para bloquear la exposición, configuración personalizada f4 (**Asignar botón AE-L/AF-L**,  256) para más información sobre la selección de la función del botón  AE-L/AF-L.



Enfoque manual

El enfoque manual está disponible para los objetivos que no sean compatibles con autofocus (objetivos no AF NIKKOR) o si el autofocus no produce los efectos deseados (□ 72).

- **Objetivos AF:** Coloque el interruptor de modo de enfoque (si está equipado) y el selector del modo de enfoque de la cámara en **M**.

Selector del modo de enfoque

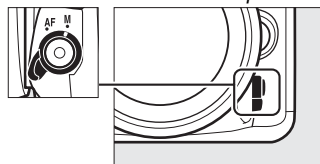

✓ **Objetivos AF distintos a los objetivos AF-S**

No utilice objetivos AF con el interruptor de modo de enfoque del objetivo ajustado en **M** y el selector del modo de enfoque de la cámara ajustado en **AF**. Si se hace caso omiso de esta precaución, podría dañar la cámara o el objetivo. Esto no es aplicable a los objetivos AF-S, los cuales pueden ser utilizados en el modo **M** sin tener que ajustar el selector del modo de enfoque de la cámara a **M**.

- **Objetivos de enfoque manual:** Ajuste el selector del modo de enfoque de la cámara a **M**.

Para enfocar manualmente, ajuste el anillo de enfoque del objetivo hasta que la imagen visualizada en el campo mate transparente del visor aparezca enfocada. Podrá realizar fotografías en cualquier momento, incluso si la imagen no está enfocada.

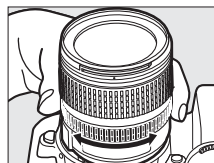

■ ■ **El telémetro electrónico**

El indicador de enfoque del visor puede utilizarse para confirmar si el sujeto que está en el punto de enfoque seleccionado está o no enfocado (el punto de enfoque puede seleccionarse de entre cualquiera de los 51 puntos de enfoque). Después de colocar al sujeto en el punto de enfoque seleccionado, pulse el disparador hasta la mitad y gire el anillo de enfoque del objetivo hasta que se visualice el indicador de enfoque (●). Tenga en cuenta que con los sujetos indicados en la página 72, el indicador de enfoque podría en ciertas ocasiones visualizarse cuando el sujeto no está enfocado; confirme el enfoque en el visor antes de disparar.



✂ **Posición del plano focal**

Para determinar la distancia entre su sujeto y la cámara, mida la distancia a partir de la marca del plano focal (⊖) en el cuerpo de la cámara. La distancia entre la brida de montaje del objetivo y el plano focal es de 46,5 mm (1,83 pulg.).

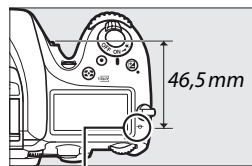

Marca del plano focal

ISO Sensibilidad ISO

Cuán mayor sea la sensibilidad ISO, menor será la luz necesaria para realizar una exposición, permitiendo mayores velocidades de obturación o menores diafragmas. Elegir **Automática** permite a la cámara establecer la sensibilidad ISO automáticamente en respuesta a las condiciones de iluminación. Dispone de las siguientes opciones:

Modo	Sensibilidad ISO
	Automática
P, S, A, M	100–6400 en pasos de $\frac{1}{3}$ EV; Hi 0,3 a Hi 2
Otros modos de disparo	Automática; 100–6400 en pasos de $\frac{1}{3}$ EV; Hi 0,3 a Hi 2

Puede ajustar la sensibilidad ISO pulsando el botón  (**ISO**) y girando el dial de control principal hasta que el ajuste deseado sea visualizado en el panel de control o en el visor.

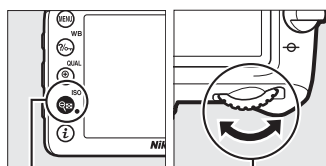

Botón  (**ISO**) Dial de control principal

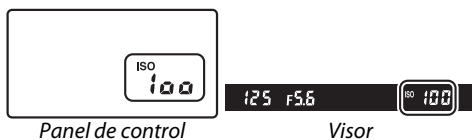

Panel de control

Visor

Visualización de la sensibilidad ISO en la pantalla de información

La sensibilidad ISO es indicada en la pantalla de información. Al seleccionar **Automática**, **ISO AUTO** y la sensibilidad seleccionada por la cámara son mostradas a la derecha.

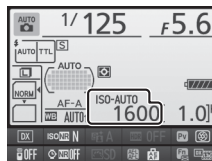

Automática

Si gira el dial de modo hacia **P**, **S**, **A** o **M** tras seleccionar **Automática** para la sensibilidad ISO en otro modo, la última sensibilidad ISO seleccionada en el modo **P**, **S**, **A** o **M** será restaurada.

Hi 0,3–Hi 2

Los ajustes **Hi 0,3** a **Hi 2** corresponden a sensibilidades ISO de 0,3–2 EV sobre ISO 6400 (ISO 8000–25600 equivalente). Las imágenes realizadas con estos ajustes tendrán más posibilidades de verse sometidas a la aparición de ruido (píxeles luminosos aleatorios, niebla o líneas).

El menú disparo

La sensibilidad ISO también puede ajustarse utilizando la opción **Ajustes de sensibilidad ISO** en el menú disparo (□ 224).



Consulte también

Para más información acerca de cómo seleccionar el tamaño del paso de la sensibilidad ISO, consulte la configuración personalizada b1 (**Valor paso sensibilidad ISO**; □ 234). Para más información sobre la visualización de la sensibilidad ISO en el panel de control o el ajuste de la sensibilidad ISO sin utilizar el botón **ISO**, consulte la configuración personalizada d3 (**Indicador y ajuste ISO**; □ 239). Para más información sobre el uso de la opción **RR ISO alta** en el menú disparo para reducir el ruido a sensibilidades ISO altas, consulte la página 228.

Control auto. sensibil. ISO (Únicamente los modos P, S, A y M)

Si **Activado** es seleccionado para **Ajustes de sensibilidad ISO > Control auto. sensibil. ISO** en el menú disparo, la sensibilidad ISO se ajustará automáticamente si la exposición óptima no puede lograrse con el valor seleccionado por el usuario (la sensibilidad ISO se ajusta debidamente al utilizar el flash).

1 Seleccione Control auto. sensibil. ISO para Ajustes de sensibilidad ISO en el menú disparo.

Para visualizar los menús, pulse el botón MENU. Seleccione los **Ajustes de sensibilidad ISO** en el menú disparo, marque **Control auto. sensibil. ISO**, y pulse ►.

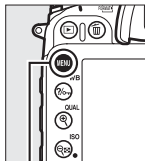

Botón MENU



2 Seleccione Activado.

Marque **Activado** y pulse **OK** (si selecciona **Desactivado**, la sensibilidad ISO permanecerá fijada en el valor seleccionado por el usuario).

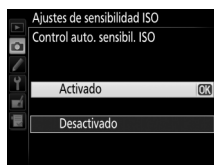

3 Establezca los ajustes.

El valor máximo para la sensibilidad ISO automática puede seleccionarse utilizando **Sensibilidad máxima** (el valor mínimo para la sensibilidad ISO automática se ajusta automáticamente a ISO 100; tenga en cuenta que si la sensibilidad ISO seleccionada por el usuario es superior a la seleccionada para **Sensibilidad máxima**, el valor seleccionado por el usuario será el valor utilizado). En los modos **P** y **A**, la sensibilidad será ajustada únicamente si se produce subexposición en la velocidad de obturación seleccionada para **Velocidad obturación mín.** ($1/4.000-1$ s, o **Automática**; en los modos **S** y **M**, la sensibilidad ISO será ajustada para una exposición óptima en la velocidad de obturación seleccionada por el usuario). Si selecciona **Automática** (disponible únicamente con objetivos con CPU; equivalente a $1/30$ s al utilizar un objetivo sin CPU), la cámara seleccionará la velocidad de obturación mínima en base a la distancia focal del objetivo (la selección de la velocidad de obturación automática puede ajustarse con precisión marcando **Automática** y pulsando ►; por ejemplo, incluso los valores más rápidos que los seleccionados normalmente de forma automática por la cámara pueden utilizarse con teleobjetivos para reducir las borrosidades). Las velocidades de obturación más lentas al valor mínimo pueden ser utilizadas si no se puede lograr la exposición óptima con el valor de sensibilidad ISO seleccionado para **Sensibilidad máxima**. Pulse **OK** para salir una vez completados los ajustes.

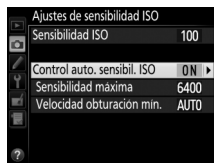

ISO

Al seleccionar **Activado**, el visor y el panel de control indicarán **ISO-AUTO**. Si altera la sensibilidad del valor seleccionado por el usuario, estos indicadores parpadearán.

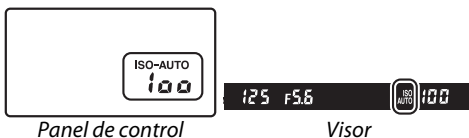

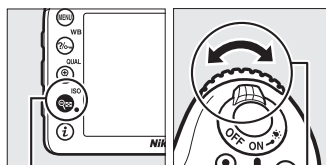

Activar o desactivar control auto. sensibil. ISO

Podrá activar y desactivar control auto. sensibil. ISO pulsando el botón  (ISO) y girando el dial secundario. **ISO-AUTO** es visualizado cuando control auto. sensibil. ISO esté activado.



Control auto. sensibil. ISO

Es más probable la aparición de ruido (píxeles luminosos aleatorios, niebla o líneas) a altas sensibilidades. Utilice la opción **RR ISO alta** del menú de disparo para reducir el ruido (consulte la página 228). Al utilizar un flash, la velocidad de obturación mínima será ajustada en el valor seleccionado para **Velocidad obturación mín.** a menos que este valor sea más rápido que la configuración personalizada e1 (**Velocidad sincroniz. flash**,  244) o más lento que la configuración personalizada e2 (**Velocidad obturación flash**,  245), en cuyo caso se utilizará el valor seleccionado para la configuración personalizada e2. Tenga en cuenta que la sensibilidad ISO puede aumentar automáticamente al utilizar el control automático de la sensibilidad ISO en combinación con modos de sincronización de flash lentos (disponibles con el flash incorporado y los flashes opcionales indicados en la página 304), posiblemente evitando que la cámara seleccione velocidades de obturación lentas.

Cuando control auto. sensibil. ISO esté activado, el ajuste y los valores seleccionados aparecerán en la pantalla de información tal y como se indica a la derecha.

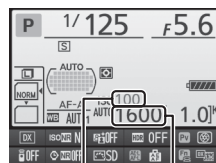





Exposición

Medición

(Únicamente los modos P, S, A y M)

Seleccione el modo en el que la cámara ajusta la exposición en los modos **P, S, A y M** (en el resto de modos, la cámara selecciona el método de medición automáticamente).

Opción	Descripción
	Matricial: Produce resultados naturales en prácticamente todas las situaciones. La cámara mide una amplia zona del fotograma y ajusta la exposición conforme a la distribución del tono, color, composición y, con objetivos tipo G o D (□ 296), la información de distancia (medición matricial en color 3D II; con otros objetivos con CPU, la cámara utiliza la medición matricial en color II, la cual no incluye información de distancia en 3D). Con objetivos sin CPU, la cámara utiliza la medición matricial en color si la distancia focal y el diafragma máximo han sido especificados usando la opción Datos objetivos sin CPU en el menú de configuración (□ 150); de lo contrario la cámara utilizará la medición ponderada central.
	Central ponderado: La cámara mide el fotograma completo aunque concede más importancia al área central (si se instala un objetivo con CPU, podrá seleccionar el tamaño de la zona con la configuración personalizada b4, Zona ponderada central , □ 236; si se instala un objetivo sin CPU, la zona tendrá un diámetro de 8 mm). Medición clásica para retratos; se recomienda si está utilizando filtros con un factor de exposición (factor de filtro) superior a 1x.*
	Puntual: La cámara mide un círculo de 3,5 mm (0,14 pulg.) de diámetro (aproximadamente un 2,5% del fotograma). El círculo será centrado en el punto de enfoque actual, posibilitando la medición de sujetos descentrados (si se utilizan objetivos sin CPU o si AF de zona automática está activado, la cámara medirá el punto de enfoque central). Garantiza que el sujeto se expondrá correctamente, incluso con un fondo muy claro o muy oscuro.*

* Para obtener una mayor precisión con objetivos sin CPU, especifique la distancia focal del objetivo y el diafragma máximo en el menú **Datos objetivos sin CPU** (□ 150).

Para seleccionar una opción de medición, pulse el botón  (FORMAT) y gire el dial de control principal hasta que el ajuste deseado sea visualizado en el panel de control.

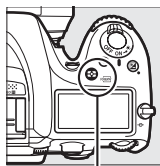

Botón  (FORMAT)



Dial de control principal



Panel de control

Consulte también

Para más información sobre cómo realizar ajustes independientes para una exposición óptima en cada método de medición, consulte la configuración personalizada b5 (**Ajuste prec. exposic. óptima**, □ 236).

Bloqueo de exposición automática

Utilice el bloqueo de exposición automática para recomponer fotografías tras el uso de la medición ponderada central y puntual para medir la exposición. Tenga en cuenta que la medición matricial no producirá los efectos deseados.

1 Bloquee la exposición.

Coloque al sujeto en el punto de enfoque seleccionado y pulse el disparador hasta la mitad. Con el disparador presionado hasta la mitad y el sujeto colocado en el punto de enfoque, pulse el botón AE-L/AF-L para bloquear la exposición (si está utilizando el autofocus, el enfoque también se bloqueará; confirme que el indicador de enfoque (●) aparece en el visor).

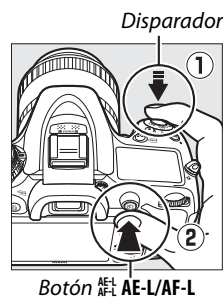

Mientras el bloqueo de la exposición esté activado, aparecerá en el visor un indicador AE-L.

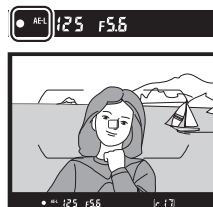

2 Recomponga la fotografía.

Mientras mantiene pulsado el botón AE-L/AF-L , recomponga la fotografía y dispare.



Zona medida

En la medición puntual, la exposición se bloqueará en el valor medido en un círculo de 3,5 mm (0,14 pulg.) centrado en el punto de enfoque seleccionado. En la medición ponderada central, la exposición se bloqueará en el valor medido en un círculo de 8 mm en el centro del visor.



Ajuste de velocidad de obturación y diafragma

Mientras el bloqueo de la exposición esté activado, podrá configurar los siguientes ajustes sin alterar el valor medido para la exposición:

Modo	Ajuste
P	Velocidad de obturación y diafragma (programa flexible;  48)
S	Velocidad de obturación
A	Diafragma

Los nuevos valores pueden ser confirmados en el visor y en el panel de control. Tenga en cuenta que la medición no puede modificarse mientras el bloqueo de la exposición esté activado.

Consulte también

Si selecciona **Activado** para la configuración personalizada c1 (**Disparador AE-L**,  236), la exposición se bloqueará al pulsar hasta la mitad el disparador. Para más información sobre el cambio de las funciones del botón  **AE-L/AF-L**, consulte la configuración personalizada f4 (**Asignar botón AE-L/AF-L**,  256).



Compensación de exposición

(Únicamente los modos P, S, A, M y )

La función de compensación de exposición se usa para modificar los valores de exposición sugeridos por la cámara y obtener imágenes más claras o más oscuras. Es más efectiva al usarse con las opciones medición ponderada central o puntual ( 83). Seleccione valores entre -5 EV (subexposición) y $+5$ EV (sobrexposición) en incrementos de $1/3$ EV. En resumen, los valores positivos hacen que el sujeto aparezca más brillante y los valores negativos lo oscurecen.



-1 EV

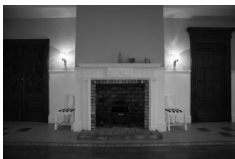

Sin compensación de exposición



$+1$ EV

Para seleccionar un valor de compensación de exposición, pulse el botón  y gire el dial de control principal hasta que el valor deseado sea visualizado en el visor o en el panel de control.

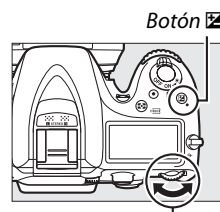
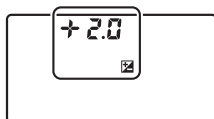
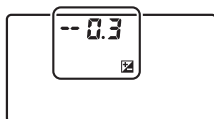
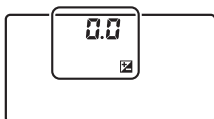

Botón 

Dial de control principal



± 0 EV



(botón  pulsado)





$-0,3$ EV

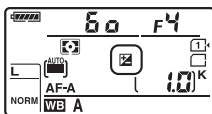

$+2,0$ EV

Con valores distintos a $\pm 0,0$, el 0 en el centro de los indicadores de exposición parpadeará (modos P, S y A únicamente) y se visualizará un icono  en el visor y en el panel de control después de liberar el botón . El valor actual para la compensación de exposición puede confirmarse en el indicador de exposición pulsando el botón .



La exposición normal puede volver a restaurarse ajustando la compensación de exposición a ± 0 . La compensación de exposición no se restaura al apagar la cámara, aunque se restaurará si selecciona otro modo tras la selección de .



Modo M

En el modo M, la compensación de exposición afecta únicamente al indicador de exposición; la velocidad de obturación y el diafragma no serán modificados.

Utilización de un flash

Al utilizar un flash, la compensación de exposición afecta al nivel del flash y a la exposición, alterando el brillo del sujeto principal y del fondo. Podrá utilizar la configuración personalizada e4 (**Composic. exposición flash**,  250) para limitar los efectos de la compensación de exposición solo en el fondo.

Consulte también

Para más información sobre la selección del tamaño de los incrementos disponibles para la compensación de exposición, consulte la configuración personalizada b2 (**Pasos EV para control expos.**,  234). Para más información sobre la realización de los ajustes de la compensación de exposición sin pulsar el botón  , consulte la configuración personalizada b3 (**Compens. de exposición fácil**,  235). Para más información sobre la variación automática de la exposición, el nivel del flash, balance de blancos o D-Lighting activo, consulte la página 133.













Balance de blancos

(Únicamente los modos P, S, A y M)

El balance de blancos garantiza que los colores no se vean afectados por el color de la fuente de luz. En cualquier otro modo que no sea **P, S, A y M**, la cámara ajusta el balance de blancos automáticamente. Se recomienda el balance de blancos automático para la mayoría de fuentes de luz en los modos **P, S, A y M**, aunque podrán seleccionarse otros valores si fuese necesario en conformidad con el tipo de fuente:

Opción	Temp. de color*	Descripción
AUTO Automático	3500–8000 K	El balance de blancos se ajusta automáticamente. Para obtener mejores resultados, utilice objetivos de tipo G o D. Si se dispara el flash incorporado o el flash opcional, los resultados se ajustan para el flash.
Normal		
Mantener colores luz cálida		
 Incandescente	3000 K	Usar bajo luz incandescente.
 Fluorescente		Usar con:
Lámparas de vapor de sodio	2700 K	• Iluminación de vapor de sodio (encontrada en eventos deportivos).
Fluorescentes blancos cálidos	3000 K	• Luces fluorescentes blancos cálidos.
Fluorescentes blancos	3700 K	• Luces fluorescentes blancos.
Fluorescentes blancos fríos	4200 K	• Luces fluorescentes blancos fríos.
Fluorescentes día blancos	5000 K	• Luces fluorescentes día blancos.
Fluorescentes luz de día	6500 K	• Luces fluorescentes luz de día.
Vapor mercurio a alta temp.	7200 K	• Fuentes de iluminación de alta temperatura de color (p. ej., lámparas de vapor de mercurio).
 Luz del sol directa	5200 K	Usar con sujetos iluminados por la luz solar directa.
 Flash	5400 K	Usar con los flashes incorporados u opcionales.
 Nublado	6000 K	Usar durante la luz del día bajo cielos nublados.
 Sombra	8000 K	Usar durante la luz del día con sujetos a la sombra.
 Elegir temperatura color	2500–10.000 K	Seleccione la temperatura de color de entre los valores de la lista (☞ 94).
PRE Preajuste manual	—	Utilice el sujeto, la fuente de iluminación o una fotografía existente como referencia para el balance de blancos (☞ 95).

* Todos los valores son aproximados y no reflejan el ajuste de precisión (si fuese aplicable).

Puede ajustar el balance de blancos pulsando el botón  (WB) y girando el dial de control principal hasta que el ajuste deseado sea visualizado en el panel de control.

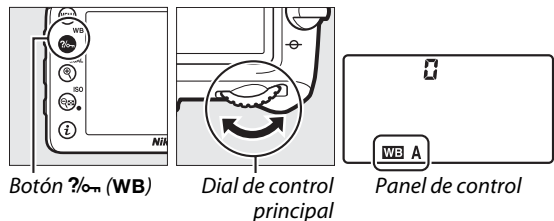

🔪 El menú disparo

Puede ajustar el balance de blancos usando la opción **Balance de blancos** en el menú disparo (☰ 224), la cual también podrá ser utilizada para el ajuste de precisión del balance de blancos (☰ 91) o para medir un valor para un balance de blancos preajustado (☰ 95). La opción **Automático** del menú **Balance de blancos** ofrece una selección entre **Normal** y **Mantener colores luz cálida**, la cual preserva los colores cálidos producidos por la iluminación incandescente, mientras que la opción  **Fluorescente** puede utilizarse para seleccionar la fuente de luz de los tipos de bombilla.















🔪 Iluminación flash de estudio

El balance de blancos automático podría no producir los resultados deseados con flashes de estudio grandes. Utilice el balance de blancos preajustado o ajuste el balance de blancos a **Flash** y utilice el ajuste de precisión para configurar el balance de blancos.

🔪 Temperatura de color

El color percibido de una fuente de luz varía dependiendo del visor así como de otras condiciones. La temperatura de color es una medida objetiva del color de una fuente de luz definida en relación a la temperatura a la cual un objeto tendría que calentarse para irradiar luz en la misma longitud de onda. Las fuentes de luz con una temperatura de color cercana a 5000–5500 K se ven blancas, y las fuentes de luz con una temperatura de color más baja, como las bombillas de luz incandescente, se ven ligeramente amarillas o rojas. Las fuentes de luz con una temperatura de color mayor aparecerán tintadas de azul. Las opciones de balance de blancos de la cámara se adaptan a las siguientes temperaturas de color (todas las cifras son aproximadas):

-  (Lámparas de vapor de sodio): **2700 K**
-  (Incandescente)/
 (Fluorescentes blancos cálidos): **3000 K**
-  (Fluorescentes blancos): **3700 K**
-  (Fluorescentes blancos fríos): **4200 K**
-  (Fluorescentes día blancos): **5000 K**
-  (Luz del sol directa): **5200 K**
-  (Flash): **5400 K**
-  (Nublado): **6000 K**
-  (Fluorescentes luz de día): **6500 K**
-  (Vapor mercurio a alta temp.): **7200 K**
-  (Sombra): **8000 K**

🔪 Consulte también

Al seleccionar **Horq. balance blancos** para la configuración personalizada e6 (**Juego de horquillado auto.**, ☰ 251), la cámara creará varias imágenes cada vez que libere el obturador. El balance de blancos variará con cada imagen, “horquillando” el valor actualmente seleccionado para el balance de blancos (☰ 137).

Ajuste de precisión del balance de blancos

El balance de blancos puede “ajustarse con precisión” para compensar las variaciones en el color de la fuente de iluminación o para introducir un molde de color deliberado en una imagen. El balance de blancos se ajusta con precisión utilizando la opción **Balance de blancos** en el menú disparo o pulsando el botón **WB** y girando el dial secundario.

■ El menú del balance de blancos

1 Seleccione una opción de balance de blancos en el menú disparo.

Para visualizar los menús, pulse el botón MENU. Seleccione **Balance de blancos** en el menú disparo, a continuación marque una opción de balance de blancos y pulse ►. Si selecciona otra opción que no sea **Automático**,

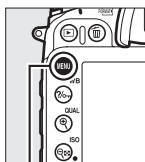

Botón MENU



Fluorescente, **Elegir temperatura color** o **Preajuste manual**, vaya al paso 2. Si selecciona **Automático**, **Fluorescente** o **Elegir temperatura color**, marque el ajuste deseado y pulse ►. Para más información sobre el ajuste de precisión del balance de blancos preajustado, consulte la página 101.

2 Ajuste con precisión el balance de blancos.

Utilice el multiselector para realizar un ajuste de precisión del balance de blancos. El balance de blancos puede ajustarse con precisión en el eje ámbar (A)–azul (B) y en el eje verde (G)–magenta (M). El eje horizontal (ámbar-azul) corresponde a la temperatura de color, con cada incremento equivalente a aproximadamente 5 mired (📖 93). El eje vertical (verde-magenta) tiene efectos similares a los correspondientes a los filtros de compensación del color (CC).

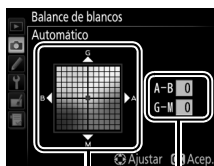

Coordenadas

Ajuste

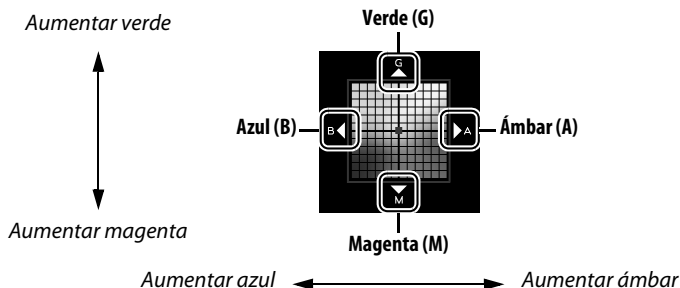

3 Pulse **OK**.

Pulse **OK** para guardar los ajustes y volver al menú disparo. Si el balance de blancos ha sido ajustado con precisión, se visualizará un asterisco (“*”) en el panel de control.

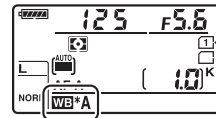

■ El botón **WB**

Con ajustes distintos a **PRE (Elegir temperatura color)** y **PRE (Preajuste manual)**, el botón **WB** puede utilizarse para ajustar con precisión el balance de blancos del eje ámbar (A)–azul (B) (□ 91; para ajustar con precisión el balance de blancos al seleccionar **PRE** o **PRE**, utilice el menú disparo tal y como se describe en la página 91). Hay disponibles seis ajustes en ambas direcciones; cada incremento equivale a aproximadamente 5 mired (□ 93). Pulse el botón **WB** y gire el dial secundario hasta que el valor deseado sea visualizado en el panel de control. Si gira el dial secundario hacia la izquierda aumentará la cantidad del ámbar (A). Si gira el dial secundario hacia la derecha aumentará la cantidad del azul (B). Con cualquier ajuste que no sea 0, aparecerá un asterisco (“*”) en el panel de control.

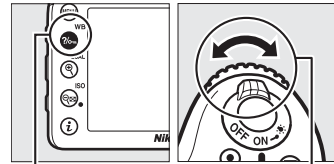

Botón **WB**

Dial secundario

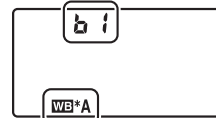

Panel de control

Ajuste de precisión del balance de blancos

Los colores de los ejes de ajuste de precisión son relativos, no absolutos. Por ejemplo, si mueve el cursor hacia **B** (azul) cuando se ha seleccionado un ajuste “cálido” como  (Incandescente) para el balance de blancos las fotografías se tornarán ligeramente más “frías”, pero no se vuelven azules.

Ajuste de precisión de la temperatura de color

Al seleccionar **Elegir temperatura color**, podrá visualizar la temperatura de color mientras ajusta con precisión el balance de blancos.



“Mired”

Cualquier cambio en la temperatura de color produce una mayor diferencia en el color a bajas temperaturas de color que a altas temperaturas del color. Por ejemplo, un cambio de 1000 K produce un cambio mayor en el color a 3000 K que a 6000 K. Mired, calculado multiplicando la temperatura de color inversa por 10^6 , es una medida de temperatura de color que considera tal variación, y como tal es la unidad utilizada en los filtros de compensación de temperatura de color. P. ej.:

- 4000 K–3000 K (una diferencia de 1000 K)=83 mired
- 7000 K–6000 K (una diferencia de 1000 K)=24 mired

Selección de una temperatura de color

Al seleccionar **☑ (Elegir temperatura color)** para el balance de blancos, la temperatura del color puede seleccionarse pulsando el botón **WB** y girando el dial secundario. La temperatura de color es visualizada en el panel de control.

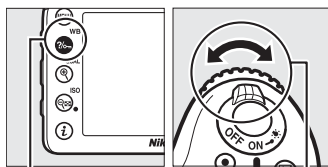

Botón **WB**

Dial secundario



Panel de control

WB

☑ Selección de una temperatura de color

Tenga en cuenta que podrían no obtenerse los resultados deseados con el flash o iluminación fluorescente. Seleccione **⚡ (Flash)** o **☼ (Fluorescente)** para este tipo de fuentes. Con otro tipo de fuentes de iluminación, realice un disparo de prueba para determinar si el valor seleccionado es adecuado.

🔍 El menú del balance de blancos

También podrá seleccionar la temperatura de color en el menú de balance de blancos. Tenga en cuenta que la temperatura de color con el botón **WB** y el dial secundario sustituye al valor seleccionado en el menú de balance de blancos.



Preajuste manual

El preajuste manual se utiliza para registrar y recuperar ajustes personalizados de balance de blancos para fotografiar en condiciones de iluminación mixta o para compensar fuentes de luz en la que predomina un tono de color fuerte. La cámara puede almacenar hasta un máximo de seis valores para el balance de blancos preajustado en los preajustes de d-1 a d-6. Existen dos métodos disponibles para la configuración del preajuste del balance de blancos:

Método	Descripción
Medición directa	Coloque un objeto de color gris neutro o blanco bajo la iluminación que será utilizada en la foto final y el balance de blancos medido por la cámara (☐ 95). En la fotografía live view (☐ 153), el balance de blancos puede medirse en una zona seleccionada del fotograma (balance de blancos puntual, ☐ 98).
Copiar desde la fotografía existente	Copie el balance de blancos de la foto en la tarjeta de memoria (☐ 100).

■ Medición de un valor para el balance de blancos durante la fotografía con visor

1 Ilumine un objeto de referencia.

Coloque un objeto blanco o gris neutro bajo la iluminación que se utilizará para la fotografía definitiva. En los ajustes de estudio, podrá utilizar un cartón gris estándar como objeto de referencia. Tenga en cuenta que la exposición aumenta automáticamente en 1 EV al medir el balance de blancos; en el modo **M**, ajuste la exposición de manera que indicador de exposición muestre ± 0 (☐ 51).

2 Ajuste el balance de blancos a PRE (Preajuste manual).

Pulse el botón  (**WB**) y gire el dial de control principal hasta que visualice **PRE** en el panel de control.

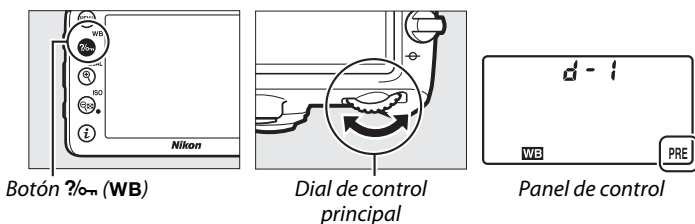

3 Seleccione un preajuste.

Pulse el botón **WB** y gire el dial secundario hasta que el preajuste de balance de blancos deseado (d-1 a d-6) sea visualizado en el panel de control.



4 Seleccione el modo de medición directa.

Libere brevemente el botón **WB** y, a continuación, pulse el botón hasta que el icono **PRE** en el panel de control empiece a parpadear. También aparecerá en el visor un icono **PRE** parpadeando. Las pantallas parpadearán durante aproximadamente seis segundos.

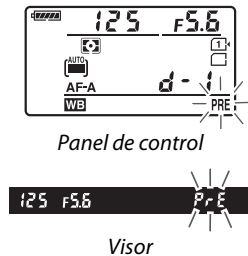

5 Mida el balance de blancos.

Antes de que los indicadores dejen de parpadear, encuadre el objeto de referencia de modo que ocupe todo el visor y pulse el disparador por completo. La cámara medirá un valor para el balance de blancos y lo almacenará en el preajuste seleccionado en el paso 3. No se grabará ninguna fotografía; el balance de blancos puede medirse con precisión incluso si la cámara no está enfocada.



Preajustes protegidos

Si el preajuste actual está protegido (103), **PRE** parpadeará en el panel de control y en el visor si intenta medir un nuevo valor.

6 Compruebe los resultados.

Si la cámara pudo medir un valor para el balance de blancos, **Good** parpadeará en el panel de control durante aproximadamente seis segundos, mientras que en el visor aparecerá **Good** parpadeando.



Panel de control



Visor

Si la iluminación es demasiado oscura o demasiado brillante, es posible que la cámara no pueda medir el balance de blancos. Un **no Good** parpadeando aparecerá en el panel de control y en el visor durante aproximadamente seis segundos. Pulse el disparador hasta la mitad para volver al paso 5 y medir de nuevo el balance de blancos.

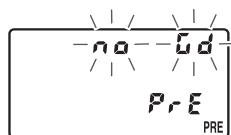

Panel de control



Visor

✓ Modo de medición directa

Si no se realiza ninguna operación durante la fotografía con visor mientras las pantallas parpadean, el modo de medición directa finalizará a la hora seleccionada en la configuración personalizada c2 (**Temporizador de espera**, □ 237).

✓ Medición de balance de blancos preajustados (fotografía con visor)

El balance de blancos manual preajustado no puede medirse mientras HDR o la fotografía de exposición múltiple (□ 115, 141) estén en progreso o al seleccionar **Grabar vídeos** para la configuración personalizada g4 (**Asignar disparador**, □ 260) y girar el selector live view hacia .

✎ Selección de un preajuste

Seleccionar **Preajuste manual** para la opción **Balance de blancos** en el menú disparo muestra el diálogo indicado a la derecha; marque un preajuste y pulse . Si no existe actualmente ningún valor para el preajuste seleccionado, el balance de blancos se ajusta a 5.200 K, al igual que con **Luz del sol directa**.



■ Medición del balance de blancos durante live view (balance de blancos puntual)

En live view, el balance de blancos puede medirse en una zona seleccionada del fotograma, eliminando la necesidad de preparar un objeto de referencia o tener que cambiar los objetivos durante la fotografía con teleobjetivo.

1 Pulse el botón .

El espejo se elevará y la visualización a través del objetivo será visualizada en la pantalla de la cámara.

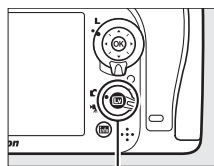

Botón Lv

2 Ajuste el balance de blancos a PRE (Preajuste manual).

Pulse el botón  (WB) y gire el dial de control principal hasta que visualice PRE en la pantalla.

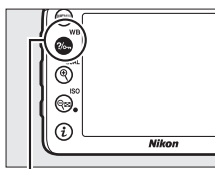

Botón  (WB)

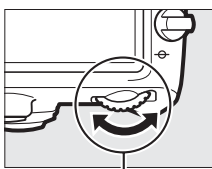

Dial de control principal



Pantalla

3 Seleccione un preajuste.

Pulse el botón  (WB) y gire el dial secundario hasta que el preajuste de balance de blancos deseado (d-1 a d-6) sea visualizado en la pantalla.

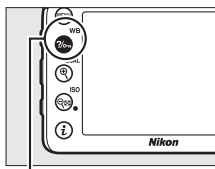

Botón  (WB)

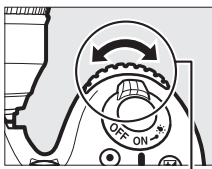



Dial secundario



Pantalla

4 Seleccione el modo de medición directa.

Libere brevemente el botón  (WB) y, a continuación, pulse el botón hasta que el icono PRE en la pantalla empiece a parpadear. Un objetivo de balance de blancos puntual () será visualizado en el punto de enfoque seleccionado.



Pantalla

5 Coloque al objetivo sobre una zona blanca o gris.

Mientras **P**-**ξ** parpadee en la visualización, utilice el multiselector para colocar el  sobre una zona blanca o gris del sujeto.





6 Mida el balance de blancos.

Pulse **OK** o pulse el disparador hasta el fondo para medir el balance de blancos. El tiempo disponible para medir el balance de blancos es el seleccionado para la configuración personalizada c4 (**Retar. apagad. pantalla**) > **Live view** ( 238).

Al seleccionar **Preajuste manual** para **Balance de blancos** en el menú disparo, la posición del objetivo utilizado para medir el balance de blancos preajustado será visualizada en los preajustes grabados durante la fotografía live view.



Medición de balance de blancos preajustados (fotografía en live view)

El preajuste manual del balance de blancos no puede ajustarse si hay una exposición HDR en curso ( 115) o cuando **Grabar vídeos** es seleccionado para la configuración personalizada g4 (**Asignar disparador**,  260) y el selector de live view es girado a .

■ Copiar el balance de blancos de una fotografía

Siga los siguientes pasos para copiar un valor para el balance de blancos desde una fotografía ya existente a un preajuste seleccionado.

1 Seleccione PRE (Preajuste manual) para Balance de blancos en el menú disparo.

Pulse el botón MENU y seleccione **Balance de blancos** en el menú disparo. Marque **Preajuste manual** y pulse ►.



Botón MENU

2 Seleccione un destino.

Marque el preajuste de destino (d-1 a d-6) y pulse **ISO**.



Botón ISO

3 Elija Seleccionar imagen.

Marque **Seleccionar imagen** y pulse ►.

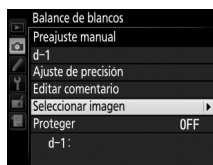

4 Marque una imagen de origen.

Marque la imagen de origen.



5 Pulse OK.

Pulse **OK** para copiar el valor del balance de blancos de la fotografía marcada al preajuste seleccionado. Si la fotografía marcada tiene un comentario (☰ 266), el comentario será copiado al comentario del preajuste seleccionado.



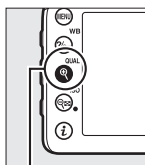

Selección de una imagen de origen

Para visualizar la imagen marcada en el paso 4 a pantalla completa, mantenga pulsado el botón  (**QUAL**).



Botón  (**QUAL**)



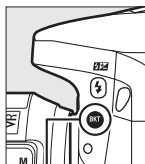

Para visualizar imágenes en otras ubicaciones mantenga pulsado el botón **BKT** y pulse . El cuadro de diálogo indicado a la derecha será visualizado, seleccione la tarjeta y carpeta deseadas ( 186).

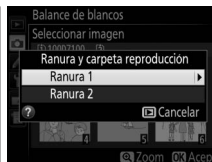

Botón **BKT**



Selección de un preajuste de balance de blancos

Pulse  para marcar el preajuste del balance de blancos actual (d-1 – d-6) y pulse  para seleccionar otro preajuste.

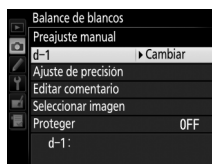

Ajuste de precisión del balance de blancos preajustado

Podrá ajustar con precisión el preajuste seleccionado seleccionando **Ajuste de precisión** y ajustando el balance de blancos tal y como se describe en la página 91.

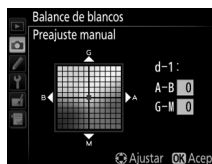

■ ■ **Introducción de un comentario**

Siga los siguientes pasos para introducir un comentario descriptivo de hasta 36 caracteres para un preajuste de balance de blancos seleccionado.

1 Seleccione PRE (Preajuste manual).

Marque **Preajuste manual** en el menú de balance de blancos y pulse ►.

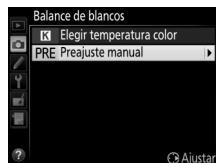

2 Seleccione un preajuste.

Marque el preajuste deseado y pulse (ISO).

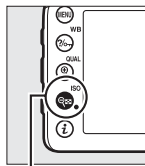

Botón (ISO)



3 Seleccione Editar comentario.

Marque **Editar comentario** y pulse ►.

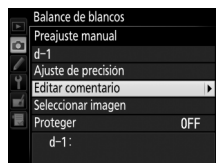

4 Edite el comentario.

Edite el comentario tal y como se describe en la página 111.



■ Protección de un preajuste de balance de blancos

Siga los siguientes pasos para proteger el preajuste de balance de blancos seleccionado. Los preajustes protegidos no pueden modificarse y las opciones **Ajuste de precisión** y **Editar comentario** no podrán utilizarse.

1 Seleccione PRE (Preajuste manual).

Marque **Preajuste manual** en el menú de balance de blancos y pulse ►.



2 Seleccione un preajuste.

Marque el preajuste deseado y pulse (ISO).

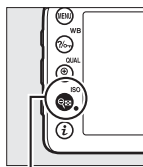

Botón (ISO)



3 Seleccione Proteger.

Marque **Proteger** y pulse ►.

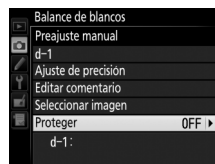

4 Seleccione Activado.

Marque **Activado** y pulse para proteger el preajuste del balance de blancos seleccionado. Para eliminar la protección, seleccione **Desactivado**.

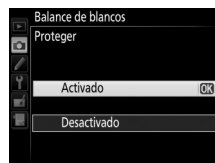





Mejora de la imagen

Picture Controls

(Únicamente los modos P, S, A y M)

El sistema único Picture Control de Nikon posibilita compartir ajustes de procesamiento de imágenes, incluyendo nitidez, contraste, brillo, saturación y tono, entre dispositivos y software compatibles.

Selección de un Picture Control

La cámara ofrece una variedad de Picture Control predefinidos. En los modos **P, S, A y M**, podrá seleccionar un Picture Control dependiendo del sujeto o tipo de escena (en el resto de modos, la cámara selecciona automáticamente un Picture Control).

Opción	Descripción
Estándar	Se aplica un procesamiento estándar para obtener resultados equilibrados. Recomendado para la mayoría de las situaciones.
Neutro	Se aplica un procesamiento mínimo para obtener resultados naturales. Elija esta opción para fotografías que posteriormente van a ser ampliamente procesadas o retocadas.
Vívido	Las imágenes son mejoradas para obtener un efecto vívido de impresión fotográfica. Elija esta opción para fotografías en las que desea acentuar los colores primarios.
Monocromo	Para tomar fotografías monocromas.
Retrato	Proporciona a los retratos una textura de piel natural y una sensación circular.
Paisaje	Produce paisajes naturales y urbanos vibrantes.

1 Visualice los Picture Control.

Para visualizar los menús, pulse el botón **MENU**. Marque **Fijar Picture Control** en el menú disparo y pulse **▶** para visualizar una lista de los Picture Control.

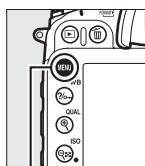

Botón MENU



2 Seleccione un Picture Control.

Marque el Picture Control deseado y pulse **OK**.



Picture Control personalizados

Los Picture Control personalizados se crean mediante la modificación de los Picture Control existentes utilizando la opción **Gestionar Picture Control** en el menú disparo (□ 110). Los Picture Control personalizados pueden guardarse en una tarjeta de memoria para compartirse con otras cámaras del mismo modelo y software compatible (□ 112).

El indicador Picture Control

El Picture Control actual aparece indicado en la pantalla de información al pulsar el botón .

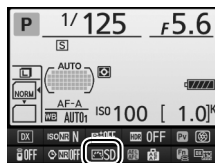

Indicador de Picture Control

Modificación de los Picture Control

Los Picture Control predefinidos o personalizados existentes (📖 110) pueden modificarse para adaptarse al tipo de escena o a las intenciones creativas del usuario. Elija una combinación equilibrada de nitidez, contraste y saturación utilizando **Ajuste rápido** o realice manualmente cada ajuste.

1 Seleccione un Picture Control.

Marque el Picture Control deseado en la lista de Picture Control (📖 105) y pulse ▶.



2 Establezca los ajustes.

Pulse ▲ o ▼ para marcar el ajuste deseado (📖 108) y pulse ◀ o ▶ para elegir un valor. Repita este paso hasta que se hayan ajustado todos los valores, o seleccione **Ajuste rápido** para elegir una combinación de ajustes predeterminada. Los ajustes predeterminados pueden restablecerse pulsando el botón 🗑️ (FORMATO).



3 Pulse OK.

📝 Modificaciones de Picture Control originales

Los Picture Control cuyos ajustes predeterminados hayan sido modificados aparecen indicados con un asterisco ("*").



■ Ajustes de Picture Control

Opción	Descripción	
Ajuste rápido	Elija opciones entre -2 y +2 para reducir o exagerar el efecto del Picture Control seleccionando ajustando la nitidez, el contraste y la saturación (tenga en cuenta que esto restablece todos los ajustes manuales). Por ejemplo, si se eligen valores positivos para Vívido las imágenes son más intensas. No está disponible con Neutro , Monocromo ni con Picture Control personalizados.	
Ajustes manuales (todos los Picture Control)	Nitidez	Permite controlar la nitidez de los contornos. Seleccione A para ajustar automáticamente la nitidez según el tipo de escena o elija entre los valores 0 (sin nitidez) y 9 (cuanto más alto sea el valor, mayor será la nitidez).
	Contraste	Seleccione A para ajustar el contraste automáticamente según el tipo de escena o elija un valor entre -3 y +3 (seleccione valores más bajos para evitar que las altas luces en los sujetos retratados salgan “desvaídas” con la luz del sol directa, valores más altos para conservar los detalles en los paisajes con niebla y demás sujetos con poco contraste).
	Brillo	Elija -1 para reducir el brillo, +1 para aumentar el brillo. No afecta a la exposición.
Ajustes manuales (sólo no monocromo)	Saturación	Controla la intensidad de los colores. Seleccione A para ajustar la saturación automáticamente según el tipo de escena, o elija un valor entre -3 y +3 (los valores más bajos reducen la saturación y los más altos la aumentan).
	Tono	Seleccione valores negativos (hasta un mínimo de -3) para que los rojos sean más purpúreos, los azules más verdes y los verdes más amarillos, y valores positivos (hasta +3) para que los rojos sean más naranjas, los verdes más azules y los azules más purpúreos.
Ajustes manuales (sólo monocromo)	Efectos de filtro	Permite simular el efecto de los filtros de color en fotografías monocromas. Seleccione entre Off (Desactivado) , amarillo, naranja, rojo y verde (☐ 109).
	Cambio de tono	Seleccione el tono utilizado en las fotografías monocromas de entre B&W (ByN) (blanco y negro), Sepia , Cyanotype (cianotipo) (monocromo tintado de azul), Red (rojo) , Yellow (amarillo) , Green (verde) , Blue Green (azul verdoso) , Blue (azul) , Purple Blue (azul purpúreo) , Red Purple (rojo purpura) (☐ 109).



“A” (Automático)

Los resultados para el ajuste automático de la nitidez, contraste y saturación varían según la exposición y la posición del sujeto en el encuadre. Para obtener mejores resultados, utilice un objetivo de tipo G o D.

Picture Control personalizados

Las opciones disponibles para los Picture Control personalizados son las mismas que aquellas en las que se basaron los Picture Control personalizados.

La cuadrícula del Picture Control

Al pulsar el botón  (ISO) hacia arriba en el paso 2 de la página 107 aparece una cuadrícula de Picture Control en la que se muestra el contraste y la saturación del Picture Control seleccionado en relación con los demás Picture Control (si selecciona **Monocromo** sólo aparece el contraste). Libere el botón  para volver al menú Picture Control.

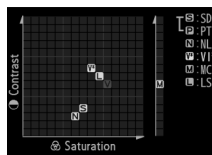

Los iconos de los Picture Control que utilizan la saturación y el contraste automático aparecen en color verde en la cuadrícula de Picture Control y las líneas aparecen paralelas a los ejes de la cuadrícula.



Ajustes anteriores

La línea que aparece debajo del valor visualizado en el menú de ajuste de Picture Control indica el valor de ajuste anterior. Utilícela como referencia a la hora de ajustar los valores.





Efectos de filtro (sólo monocromo)

Las opciones de este menú simulan el efecto de los filtros de color en fotografías monocromas. Se encuentran disponibles los siguientes efectos de filtro:

Opción	Descripción
Y Amarillo	Mejora el contraste. Se puede utilizar para reducir el brillo del cielo en fotografías de paisajes. El naranja crea más contraste que el amarillo, el rojo más contraste que el naranja.
O Naranja	
R Rojo	
G Verde	Suaviza los tonos de la piel. Se puede utilizar para retratos.

Tenga en cuenta que los efectos que se consiguen con **Efectos de filtro** son más pronunciados que los que se consiguen con los filtros fotográficos.

Cambio de tono (solo Monocromo)

Si pulsa  al seleccionar **Cambio de tono** se muestran las opciones de saturación. Pulse   para ajustar la saturación. El control de la saturación no está disponible cuando se selecciona **B&W (ByN)** (blanco y negro).



Creación de Picture Control personalizados

Los Picture Control suministrados con la cámara se pueden modificar y guardar como Picture Control personalizados.

1 Seleccione Gestionar Picture Control en el menú disparo.

Para visualizar los menús, pulse el botón MENU. Marque **Gestionar Picture Control** en el menú disparo y pulse ►.



Botón MENU

2 Seleccione Guardar/editar.

Marque **Guardar/editar** y pulse ►.



3 Seleccione un Picture Control.

Marque un Picture Control existente y pulse ►, o pulse OK para ir al paso 5 y guardar una copia del Picture Control marcado sin modificarlo.



4 Editar el Picture Control seleccionado.

Consulte la página 108 para obtener más información. Para cancelar los cambios y volver a comenzar desde los ajustes predeterminados, pulse el botón  (FORMAT). Una vez finalizados los ajustes, pulse OK.



5 Seleccione un destino.

Seleccione un destino para el Picture Control personalizado (C-1 a C-9) y pulse ►.



6 Nombre el Picture Control.

Aparece el cuadro de diálogo de introducción de texto de la derecha. De forma predeterminada, los nuevos Picture Control son nombrados añadiendo un número de dos dígitos (asignado automáticamente) al nombre del Picture Control existente; para utilizar el nombre predeterminado, vaya al paso 7. Para mover el cursor en la zona del nombre, mantenga pulsado el botón **ISO** y pulse **◀** o **▶**. Para introducir una nueva letra en la posición actual del cursor, utilice el multiselector para marcar el carácter deseado en la zona del teclado y pulse **OK**. Para borrar el carácter en la posición actual del cursor, pulse el botón **PRIMARY**.

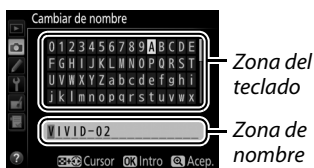

Los nombres de los Picture Control personalizados pueden tener hasta 19 caracteres de longitud. Cualquier otro carácter tras el número 19 será eliminado.

7 Pulse **QUAL**.

Pulse el botón **QUAL** para guardar los cambios y salir. El nuevo Picture Control aparecerá en la lista de Picture Control.

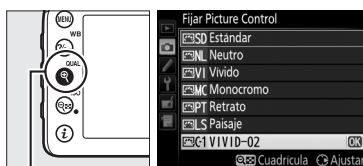

Botón **QUAL**

Gestionar Picture Control > Cambiar de nombre

Podrá cambiar el nombre de los Picture Control personalizados en cualquier momento utilizando la opción **Cambiar de nombre** en el menú **Gestionar Picture Control**.

Gestionar Picture Control > Borrar

La opción **Borrar** en el menú **Gestionar Picture Control** puede utilizarse para borrar los Picture Control personalizados seleccionados cuando ya no sean necesarios.

El icono del Picture Control original

El Picture Control predefinido original en el cual se basa el Picture Control personalizado viene indicado por un icono en la esquina superior derecha de la pantalla de edición.

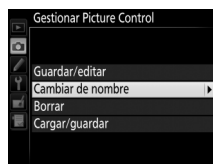

Icono del Picture Control original



Compartir los Picture Control personalizados

Los Picture Control personalizados creados con la utilidad Picture Control disponible con ViewNX 2 o con un software opcional como por ejemplo Capture NX 2 se pueden copiar a una tarjeta de memoria y ser cargados en la cámara, o los Picture Control personalizados creados con la cámara se pueden copiar a la tarjeta de memoria para utilizarlos en otras cámaras D7100 y software compatibles y después eliminarlos cuando ya no sean necesarios.

Para copiar Picture Control personalizados a o desde la tarjeta de memoria, o para borrar los Picture Control personalizados de la tarjeta de memoria, marque **Cargar/guardar** en el menú **Gestionar Picture Control** y pulse ►. Se visualizarán las siguientes opciones:

- **Copiar a la cámara:** Copie los Picture Control personalizados desde la tarjeta de memoria a los Picture Control personalizados C-1 a C-9 de la cámara y póngales el nombre que desee.
- **Borrar de la tarjeta:** Borre los Picture Control personalizados seleccionados de la tarjeta de memoria. El cuadro de diálogo de confirmación mostrado a la derecha aparecerá antes de que se borre un Picture Control; para borrar el Picture Control seleccionado, marque **Sí** y pulse **OK**.
- **Copiar a la tarjeta:** Copie un Picture Control personalizado (C-1 a C-9) de la cámara al destino seleccionado (1 a 99) en la tarjeta de memoria.

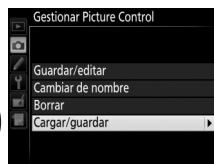

Guardar los Picture Control personalizados

Se pueden guardar hasta 99 Picture Control personalizados en la tarjeta de memoria en cualquier momento. La tarjeta de memoria únicamente se puede utilizar para guardar Picture Control personalizados creados por el usuario. Los Picture Control predefinidos suministrados con la cámara (105) no se pueden copiar a la tarjeta de memoria, ni renombrarse, ni borrarse.

Las opciones del menú **Gestionar Picture Control** únicamente son aplicables a la tarjeta de memoria de la ranura 1. Los Picture Control personalizados no pueden borrarse de o copiarse a o desde la tarjeta en la ranura 2.

Preservación de los detalles en altas luces y sombras

D-Lighting activo

(Únicamente los modos P, S, A y M)

La función D-Lighting activo conserva los detalles en las altas luces y sombras, creando fotografías con un contraste natural. Utilizar con escenas de alto contraste, como por ejemplo al fotografiar una escena luminosa del exterior a través del marco de una puerta o de una ventana o al fotografiar sujetos en la sombra en un día soleado. Es especialmente efectivo al usarse con la medición matricial (☐ 83).



D-Lighting activo desactivado



D-Lighting activo: 暗 A Automático



"D-Lighting activo" frente a "D-Lighting"

La opción **D-Lighting activo** del menú disparo ajusta la exposición antes de disparar para optimizar el rango dinámico, mientras que la opción **D-Lighting** del menú retoque (☐ 276) aclara las sombras de las imágenes después de tomarlas.

Para utilizar D-Lighting activo:

1 Seleccione D-Lighting activo en el menú disparo.

Para visualizar los menús, pulse el botón **MENU**. Marque **D-Lighting activo** en el menú disparo y pulse ►.



Botón MENU

2 Elija una opción.

Marque **A Automático**, **H Extra alto**, **H Alto**, **N Normal**, **L Bajo** o **Desactivado** y pulse **OK**. Si **A Automático** es seleccionado, la cámara ajustará automáticamente D-Lighting activo en función de las condiciones de disparo (tenga en cuenta, sin embargo, que los efectos podrían no ser visibles en el modo **M** y al utilizar la medición ponderada central o puntual).



✓ D-Lighting activo

No puede utilizar D-Lighting activo con vídeos. Podría aparecer ruido (píxeles luminosos aleatorios, niebla o líneas) en las fotografías realizadas con D-Lighting activo. Algunos sujetos podrían aparecer con sombras desiguales. D-Lighting activo no podrá ser utilizado a sensibilidades ISO de Hi 0,3 o superior.

✍ Consulte también

Al seleccionar **Horq. D-Lighting activo** para la configuración personalizada e6 (**Juego de horquillado auto.**, 251), la cámara modifica el D-Lighting activo en una serie de disparos (139). Para más información sobre el uso del botón **Fn** o el botón de vista previa de profundidad de campo y un dial de control para seleccionar una opción de D-Lighting activo, consulte la página 255.

Alto rango dinámico (HDR)

(Únicamente los modos P, S, A y M)

Utilizado con sujetos de alto contraste, **Alto Rango Dinámico (HDR)** preserva los detalles en las altas luces y sombras combinando dos disparos realizados con distintas exposiciones. HDR es más efectivo al utilizarse con la medición matricial (☐ 83; con otros métodos de medición y un objetivo sin CPU, una intensidad de **AUTO Automática** equivale aproximadamente a **NORM Normal**). No puede utilizarse para grabar imágenes NEF (RAW). Mientras HDR esté activado, la grabación de vídeos (☐ 161), la iluminación con flash, el horquillado (☐ 133) y la exposición múltiple (☐ 141) no podrán utilizarse y las velocidades de obturación de Bulb (b u L b) y Time (- -) no están disponibles.



1 Seleccione HDR (alto rango dinámico).

Pulse el botón **MENU** para visualizar los menús. Marque **HDR (alto rango dinámico)** en el menú disparo y pulse ►.

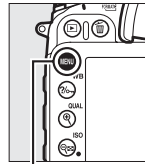

Botón MENU



2 Seleccione un modo.

Marque **Modo HDR** y pulse ►.



Marque una de las siguientes opciones y pulse **OK**.

- **Para realizar una serie de fotografías HDR**, seleccione **ON Activado (serie)**. Los disparos HDR continuarán hasta que seleccione **Desactivado** para **Modo HDR**.
- **Para realizar una fotografía HDR**, seleccione **Activado (foto única)**. Los disparos en el modo normal comenzarán automáticamente tras la creación de una única fotografía HDR.
- **Para salir sin crear fotografías adicionales HDR**, seleccione **Desactivado**.

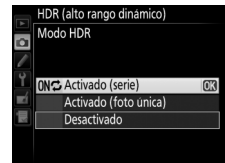

Si selecciona **Activado (serie)** o **Activado (foto única)**, se visualizará un icono **HDR** en el panel de control.

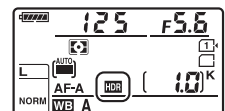

3 Seleccione la **Intensidad de HDR**.

Para seleccionar la diferencia en la exposición entre los dos disparos (Intensidad de HDR), marque **Intensidad de HDR** y pulse ►.



Marque **AUTO Automática**, **HIGH Extra alta**, **HIGH Alta**, **NORM Normal** o **LOW Baja** y pulse **OK**.

Si selecciona **AUTO Automática**, la cámara ajustará automáticamente la intensidad de HDR en conformidad con las condiciones de disparo.



4 Encuadre una fotografía, enfoque y dispare.

Al pulsar el disparador hasta el fondo, la cámara realiza dos exposiciones. **Job HDR** parpadeará en el panel de control y **Job Hdr** en el visor mientras las imágenes son combinadas; no se podrán tomar fotografías hasta que la grabación haya finalizado. Sin importar la opción actualmente seleccionada para el modo de disparo, se realizará una sola fotografía cada vez que pulse el disparador.

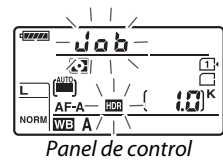

Panel de control



Visor

Si selecciona **Activado (serie)**, HDR solamente se desactivará al seleccionarse **Desactivado** para **Modo HDR**; si **Activado (foto única)** es seleccionado, HDR se desactivará automáticamente tras realizar la fotografía. El icono **HDR** desaparecerá de la pantalla al finalizar el disparo HDR.



Encuadrar fotografías HDR

Los bordes de la imagen se recortarán. Podrían no obtenerse los resultados deseados si la cámara o el sujeto se mueven durante los disparos. Dependiendo de la escena, el efecto podría no ser visible, podrían aparecer sombras alrededor de los objetos brillantes o podrían aparecer halos de luz alrededor de los objetos oscuros. Algunos sujetos podrían aparecer con sombras desiguales.

Fotografía con disparo a intervalos

Si **Activado (serie)** es seleccionado para **Modo HDR** antes de que comiencen los disparos a intervalos, la cámara continuará realizando fotografías HDR en el intervalo seleccionado (si selecciona **Activado (foto única)**, el disparo a intervalos finalizará tras realizar un único disparo).

Consulte también

HDR también puede ajustarse utilizando el botón **Fn** o el botón de vista previa de profundidad de campo y los diales de control. Consulte la configuración personalizada f2 (**Asignar botón Fn**,  255) o f3 (**Asignar botón vista previa**,  255).





Fotografía con flash

Utilización del flash incorporado

El flash incorporado tiene un número de guía (GN) 12/39 (m/pies, ISO 100, 20 °C/68 °F) y cubre el ángulo de visión de un objetivo de 16 mm. Puede utilizarse no solamente si la iluminación natural es inadecuada sino también para rellenar las sombras y sujetos a contraluz o añadir iluminación en los ojos del sujeto.

■ **Uso del flash incorporado: Modos** AUTO, , , , , , ,  y 

1 Elija un modo de flash (□ 120).

2 Tome fotografías.

El flash emergerá conforme se requiera al pulsar hasta la mitad el disparador y disparará al tomar una fotografía. *Si el flash no emerge automáticamente, NO intente levantarlo con la mano. De lo contrario, podría dañar el flash.*

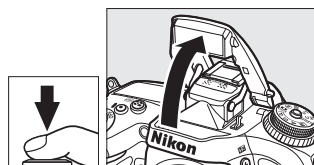

■ **Utilización del flash incorporado: Modos P, S, A, M y \uparrow**

1 Eleve el flash.

Pulse el botón  para elevar el flash.

2 Seleccione un modo de flash (modos P, S, A y M únicamente; □ 120).

3 Tome fotografías.

El flash se disparará al realizar la fotografía.

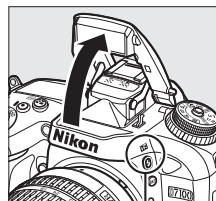

Botón 

Medición

Seleccione la medición matricial o ponderada central para activar el flash de relleno equilibrado para SLR digital. El flash estándar i-TTL para SLR digital se activa automáticamente al seleccionar la medición puntual (□ 122).

Modo de flash

Los modos de flash disponibles dependen del modo de disparo:

AUTO,			
Automático	Automático + sincronización lenta + reducción de ojos rojos	Flash de relleno	
Automático + reducción de ojos rojos	Automático + sincronización lenta		
Desactivado	Desactivado		
P, A		S, M	
Flash de relleno		Flash de relleno	
Reducción de ojos rojos		Reducción de ojos rojos	
Sincronización lenta + reducción de ojos rojos		Sincronización a la cortinilla trasera	
Sincronización lenta			
Cortinilla trasera + sincronización lenta *			

* **SLOW** es visualizado una vez completado el ajuste.

Para seleccionar un modo de flash, pulse el botón () y gire el dial de control principal hasta que el ajuste deseado sea visualizado en el panel de control.

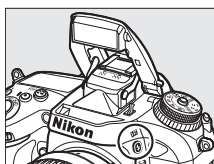

Botón ()



Dial de control principal

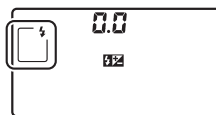

Panel de control

Descenso del flash incorporado

Para ahorrar energía cuando el flash no esté en uso, púlselo suavemente hacia abajo hasta que haga clic en su lugar.

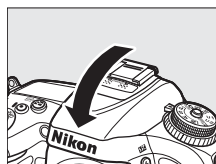

✎ Modos de flash predeterminados

A continuación se muestran los modos de flash predeterminados.

Modo	Predeterminado	Modo	Predeterminado
AUTO,  ,  ,  , 	Automático		Automático+ sincronización lenta
	Automático+ reducción de ojos rojos	YI, P, S, A, M	Flash de relleno

✎ Modos de flash

Los modos de flash indicados en la página anterior pueden combinarse con uno o más de los siguientes ajustes, tal y como indica el icono de modo de flash:

- **AUTO (flash automático):** Cuando la iluminación es escasa o el sujeto se encuentra a contraluz, el flash se eleva automáticamente al pulsar hasta la mitad el disparador y se dispara según sea necesario.
- **👁️ (reducción de ojos rojos):** Utilizar para retratos. La luz de reducción de ojos rojos se ilumina antes de que el flash se dispare, reduciendo el efecto "ojos rojos".
- **🚫 (desactivado):** El flash no se disparará incluso si la iluminación es escasa o si el sujeto está a contraluz.
- **SLOW (sincronización lenta):** La velocidad de obturación disminuye automáticamente para capturar la iluminación del fondo de noche o con poca luz. Utilizar para incluir iluminación de fondo en los retratos.
- **REAR (sincronización a la cortinilla trasera):** El flash se dispara justo antes de que se cierre el obturador, creando un flujo de luz detrás de las fuentes de iluminación en movimiento (abajo a la derecha). Si no visualiza este icono, el flash se disparará cuando se abra el obturador (sincronización a la cortinilla delantera; el efecto que produce con fuentes de iluminación en movimiento se indica abajo a la izquierda).



Sincronización a la cortinilla delantera



Sincronización a la cortinilla trasera

☑ El flash incorporado

Para más información acerca de los objetivos utilizables con el flash incorporado, consulte la página 299. Extraiga los parasoles para evitar la aparición de sombras. El flash tiene un alcance mínimo de 0,6 m (2 pies) y no puede utilizarse en el alcance macro de los objetivos con zoom con función macro. El control de flash i-TTL puede usarse con sensibilidades ISO entre 100 y 6400. Con valores superiores a 6400, podrían no lograrse los resultados deseados en algunos rangos o ajustes de diafragma.













Si el flash se dispara en el modo de disparo continuo (□ 57), se realizará una sola fotografía cada vez que pulse el disparador.

La apertura del obturador se puede desactivar brevemente para proteger el flash después de que se haya usado varias veces consecutivas. El flash podrá utilizarse de nuevo tras una breve pausa.



Velocidades de obturación disponibles con el flash incorporado

Se encuentran disponibles las siguientes velocidades de obturación con el flash incorporado.





Modo	Velocidad de obturación	Modo	Velocidad de obturación
AUTO  P, A,  ,  ,  ,  ,  , 	$1/250-1/60$ s	S	$1/250-30$ s
 , 	$1/250-1/125$ s	M	$1/250-30$ s,  , 
	$1/250-1$ s		

Modo de control de flash

La cámara es compatible con los siguientes modos de control de flash i-TTL:

- **Flash de relleno equilibrado i-TTL para SLR digital:** El flash emite una serie de predestellos prácticamente invisibles (predestellos de la pantalla) inmediatamente antes del flash principal. Los predestellos reflejados desde objetos en todas las áreas del encuadre son recogidos por un sensor RGB de 2016 píxeles y son analizados en combinación con una variedad de información desde el sistema de medición para ajustar el destello del flash y obtener resultados naturales equilibrados entre el sujeto principal y la iluminación ambiental del fondo. Si se utiliza el tipo de objetivo G o D, la información de distancia es incluida al calcular el destello del flash. La precisión del cálculo puede aumentar para los objetivos sin CPU proporcionando datos de objetivo (distancia focal y diafragma máximo; consulte  149). No disponible al utilizar la medición puntual.
- **Flash estándar i-TTL para SLR digital:** El destello del flash se ajusta para traer la luz al encuadre a nivel estándar; el brillo del fondo no es considerado. Se recomienda para tomas en las que se desea enfatizar el sujeto principal a expensas de los detalles del fondo, o cuando se utiliza la función de compensación de exposición. El flash estándar i-TTL para SLR digital se activa automáticamente al seleccionar la medición puntual.

El modo de control de flash para el flash incorporado puede seleccionarse utilizando la configuración personalizada e3 (**Control flash incorporado**,  246). La pantalla de información visualizada muestra el modo de control del flash para el flash incorporado de la siguiente manera:

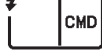
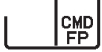
	Sincronización del flash	Auto FP ( 244)
i-TTL		—
Manual		—
Flash de repetición		—
Modo controlador		

Diafragma, sensibilidad y alcance del flash

El alcance del flash varía según la sensibilidad (equivalencia ISO) y el diafragma.

Diafragma a una ISO equivalente a							Alcance aproximado	
100	200	400	800	1600	3200	6400	m	pies
1.4	2	2.8	4	5.6	8	11	0,7–8,5	2 pies 4 pulg.–27 pies 11 pulg.
2	2.8	4	5.6	8	11	16	0,6–6,0	2 pies–19 pies 8 pulg.
2.8	4	5.6	8	11	16	22	0,6–4,2	2 pies–13 pies 9 pulg.
4	5.6	8	11	16	22	32	0,6–3,0	2 pies–9 pies 10 pulg.
5.6	8	11	16	22	32	—	0,6–2,1	2 pies–6 pies 11 pulg.
8	11	16	22	32	—	—	0,6–1,5	2 pies–4 pies 11 pulg.
11	16	22	32	—	—	—	0,6–1,1	2 pies–3 pies 7 pulg.
16	22	32	—	—	—	—	0,6–0,8	2 pies–2 pies 7 pulg.

El flash incorporado tiene un alcance mínimo de 0,6 m (2 pies).



En el modo P, el diafragma máximo (número f mínimo) está limitado a la sensibilidad ISO, tal y como se indica a continuación:

El diafragma máximo a una ISO equivalente a:							
100	200	400	800	1600	3200	6400	
2.8	3.5	4	5	5.6	7.1	8	

Si el diafragma máximo del objetivo es inferior al proporcionado anteriormente, el valor máximo para el diafragma será el diafragma máximo del objetivo.

Consulte también

Consulte la página 125 para obtener más información sobre el bloqueo del valor el flash (FV) para un sujeto medido antes de recomponer una fotografía.

Para más información sobre la sincronización de alta velocidad auto FP y la selección de una velocidad de sincronización de flash, consulte la configuración personalizada e1 (**Velocidad sincroniz. flash**,  244). Para más información sobre la selección de la velocidad de obturación más lenta disponible, consulte la configuración personalizada e2 (**Velocidad obturación flash**,  245). Para más información sobre el control del flash y el uso del flash incorporado en el modo controlador, consulte la configuración personalizada e3 (**Control flash incorporado**,  246).

Consulte la página 303 para más información sobre el uso de flashes opcionales.





Compensación de flash

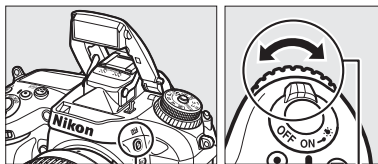

(Únicamente los modos P, S, A y M)

La compensación del flash se utiliza para alterar el destello del flash de -3EV a $+1\text{EV}$ en incrementos de $\frac{1}{3}\text{EV}$, cambiando el brillo del sujeto principal en relación con el fondo. El destello del flash podrá aumentarse para que el sujeto principal parezca más brillante, o reducirse para evitar altas luces o reflejos no deseados.

Pulse el botón  y gire el dial secundario hasta que el valor deseado sea visualizado en el panel de control. En resumen, seleccione valores positivos para que el sujeto aparezca más brillante y valores negativos para oscurecerlo.



Botón  Dial secundario

Con valores distintos a $\pm 0,0$, se visualizará un icono  en el panel de control y el visor tras liberar el botón . El valor actual para la compensación del flash puede confirmarse pulsando el botón .

El destello normal del flash se puede restaurar ajustando la compensación de flash a $\pm 0,0$. La compensación de flash no se restaura al apagar la cámara.

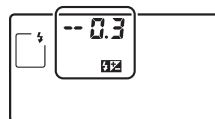

$\pm 0\text{EV}$

(botón  pulsado)



$-0,3\text{EV}$





$+1,0\text{EV}$

Flashes opcionales

La compensación del flash también está disponible con los flashes opcionales SB-910, SB-900, SB-800, SB-700, SB-600, SB-400 y SB-R200. SB-910, SB-900, SB-800, SB-700, y SB-600 también permiten el ajuste de la compensación del flash utilizando los controles del flash; el valor seleccionado con el flash será añadido al valor seleccionado con la cámara.

Consulte también

Para más información sobre la selección del tamaño de los incrementos disponibles para la compensación del flash, consulte la configuración personalizada b2 (**Pasos EV para control expos.**,  234). Para obtener más información acerca de la selección del modo de combinación del flash y de la compensación de exposición, consulte la configuración personalizada e4 (**Composic. exposición flash**,  250). Para más información sobre la variación automática del nivel del flash en una serie de tomas, consulte la página 133.

Bloqueo FV

Esta función se utiliza para bloquear el destello del flash, permitiendo que las fotografías sean recompuestas sin cambiar el nivel del flash y asegurando que el destello del flash sea el adecuado para el sujeto incluso si el sujeto no está ubicado en el centro del encuadre. El destello del flash se ajusta automáticamente a cualquier cambio de sensibilidad ISO y diafragma.







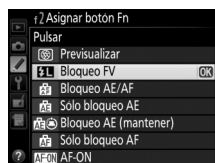

Uso del bloqueo FV:

1 Asigne el bloqueo FV al botón Fn.



Seleccione **Bloqueo FV** para la configuración personalizada f2 (**Asignar botón Fn > Pulsar**,  253).

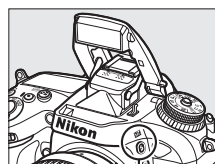

2 Eleve el flash.

En los modos **P**, **S**, **A**, **M** y **l1**, el flash puede elevarse pulsando el botón  (). En los modos , , , ,  y , el flash se elevará automáticamente cuando sea necesario.





Botón  ()

3 Enfoque.

Coloque al sujeto en el centro del encuadre y pulse el disparador hasta la mitad para comenzar el enfoque.



4 Nivel de bloqueo del flash.

Tras confirmar que el indicador de flash listo () es visualizado en el visor, pulse el botón **Fn**. El flash emitirá unos predestellos de pantalla para determinar el nivel del flash adecuado. El destello del flash se bloqueará en este nivel y los iconos de bloqueo FV () aparecerán en el visor.

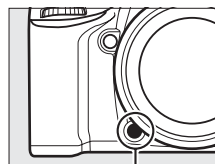

Botón **Fn**



5 Reacomponga la fotografía.

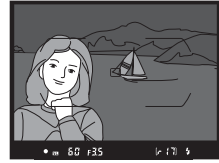

6 Tome la fotografía.

Pulse el disparador hasta el fondo para disparar. Si lo desea, podrá realizar fotografías adicionales sin liberar el bloqueo FV.

7 Libere el bloqueo FV.

Pulse el botón **Fn** para liberar el bloqueo FV. Confirme que el icono de bloqueo FV (AE) ya no se visualice en el visor.

✓ Uso del bloqueo FV con el flash incorporado

El bloqueo FV únicamente está disponible con el flash incorporado si selecciona **TTL** para la configuración personalizada e3 (**Control flash incorporado**, □ 246).

✎ Uso del bloqueo FV con flashes opcionales

El bloqueo FV también se encuentra disponible con flashes opcionales en los modos de control de flash TTL y (si fuese compatible) predestellos de control AA y predestellos de control A. Tenga en cuenta que al seleccionar el modo controlador para la configuración personalizada e3 (**Control flash incorporado**, □ 246), necesitará ajustar el modo de control del flash del maestro o al menos un grupo remoto a TTL o AA.

✎ Medición

Las zonas de medición para el bloqueo FV al utilizar un flash opcional son las siguientes:

Flash	Modo de flash	Zona medida
Flash único	i-TTL	Círculo de 4 mm en el centro del encuadre
	AA	Zona medida por el exposímetro del flash
Utilizado con otros flashes (Iluminación inalámbrica avanzada)	i-TTL	Fotograma completo
	AA	Zona medida por el exposímetro del flash
	A (flash maestro)	

✎ Consulte también

Para más información sobre el uso del botón de vista previa de la profundidad de campo o el botón AE-L/AF-L para el bloqueo FV, consulte la configuración personalizada f3 (**Asignar botón vista previa**, □ 255) o la configuración personalizada f4 (**Asignar botón AE-L/AF-L**, □ 256).



Fotografía con el control remoto

Uso de un control remoto ML-L3 opcional

El control remoto opcional ML-L3 (☐ 309) pueden utilizarse para reducir las sacudidas de la cámara o para autorretratos.

1 Seleccione Modo de control remoto (ML-L3).

Pulse el botón MENU para visualizar los menús. Marque **Modo de control remoto (ML-L3)** en el menú disparo y pulse ►.



Botón MENU

2 Seleccione un modo de control remoto.

Marque una de las siguientes opciones y pulse OK.

Opción	Descripción
Disparo retardado remoto	El disparador se abre 2 s después de pulsar el disparador del ML-L3.
Remoto respuesta rápida	El disparador se abre al pulsar el disparador del ML-L3.
Espejo arriba remoto	Pulse una vez el disparador del ML-L3 para elevar el espejo, vuelva a pulsar para abrir el obturador y realizar la fotografía. Evita las borrosidades causadas por el movimiento de la cámara al elevar el espejo.
Desactivado	El obturador no puede abrirse utilizando el ML-L3.

3 Encadre la fotografía.

Monte la cámara sobre un trípode o sitúela sobre una superficie estable y nivelada.

Modo de disparo

Al utilizar un control remoto opcional ML-L3, el modo de disparo seleccionado con el dial de modo de disparo (☐ 57) es ignorado en favor de la opción seleccionada para **Modo de control remoto (ML-L3)** en el menú disparo.

4 Tome la fotografía.

Desde una distancia de 5 m (16 pies) o inferior, apunte el transmisor del ML-L3 a cualquiera de los receptores de infrarrojos de la cámara (□ 3, 5) y pulse el disparador del ML-L3. *En el modo de disparo retardado remoto*, la luz del disparador automático se iluminará durante aproximadamente dos segundos antes de abrirse el obturador. *En el modo remoto de respuesta rápida*, la luz del disparador automático parpadeará tras abrirse el obturador. *En el modo espejo arriba remoto*, pulsar una vez el disparador del ML-L3 eleva el espejo; el obturador se abrirá y la luz del disparador automático parpadeará durante 30 s o al pulsar el botón por segunda vez.

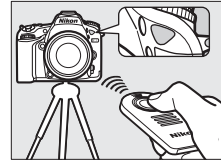

✓ Antes de utilizar controles remotos ML-L3 opcionales

Antes de utilizar el control remoto por primera vez, retire la lámina aislante de plástico de la batería.

✍ Utilización del flash incorporado

Antes de realizar una fotografía con el flash en los modos **P**, **S**, **A**, **M** o **¶**, pulse el botón **⚡** (□ 119) para elevar el flash y espere hasta que el indicador **⚡** sea visualizado en el visor (□ 119). Los disparos serán interrumpidos si el flash es elevado mientras el modo de control remoto está activado. Si necesita el flash, la cámara únicamente responderá al disparador del ML-L3 una vez cargado el flash. En los modos automático, escena y efectos especiales, en los cuales el flash se eleva automáticamente, el flash comenzará la carga al seleccionarse el modo de control remoto; una vez que el flash se haya cargado, se elevará automáticamente y se disparará cuando sea necesario.

En los modos de flash compatibles con la reducción de ojos rojos, la luz de reducción de ojos rojos se iluminará durante aproximadamente un segundo antes de abrir el obturador. En el modo disparo retardado remoto, la luz del disparador automático se iluminará durante dos segundos, seguida de la luz de reducción de ojos rojos la cual se iluminará durante un segundo antes de abrir el obturador.

✍ Enfoque en el modo de control remoto

La cámara no ajustará el enfoque de forma continua cuando se seleccione autofocus de servo continuo; sin embargo, tenga en cuenta que, sin importar el modo de autofocus seleccionado, podrá enfocar pulsando el disparador de la cámara hasta la mitad antes de disparar. Si selecciona autofocus de servo único o automático o si la cámara está en live view en el modo remoto de respuesta rápida o retardado, la cámara ajustará automáticamente el enfoque antes de disparar; si la cámara no es capaz de enfocar en la fotografía con visor, volverá al modo de espera sin abrir el obturador.

✍ Modo espejo arriba remoto

Mientras el espejo esté elevado, no se podrán encuadrar fotos en el visor y el autofocus y la medición no podrán ejecutarse.

Salir del modo de control remoto

El control remoto se cancela automáticamente si no se realiza ninguna fotografía antes del tiempo seleccionado para la configuración personalizada c5 (**Durac. remoto activada (ML-L3)**, □ 238), **Desactivado** es seleccionado para **Modo de control remoto (ML-L3)**, se realiza una reinicialización de dos botones o las opciones de disparo son restauradas utilizando **Restaurar menú disparo**.

Asignar disparador

Si selecciona **Grabar vídeos** para la configuración personalizada g4 (**Asignar disparador**, □ 260), el ML-L3 no podrá utilizarse cuando el selector de live view sea girado a .

Tape el visor

Para evitar que la luz incida en el visor interfiriendo con la exposición, retire la tapa del ocular y cubra el visor con la tapa del ocular DK-5 suministrada (□ 60).

Consulte también

Para más información acerca de cómo seleccionar cuánto tiempo la cámara permanecerá en el modo de espera esperando una señal del control remoto, consulte la configuración personalizada c5 (**Durac. remoto activada (ML-L3)**; □ 238). Para más información acerca de cómo controlar los pitidos que se oyen al utilizar el control remoto, consulte la configuración personalizada d1 (**Pitido**; □ 238).



Controladores remotos inalámbricos

Al usar la cámara con los controladores remotos inalámbricos opcionales WR-1 (☐ 309) y WR-R10/WR-T10 (☐ 309), los disparadores del WR-1 y del WR-T10 realizan las mismas funciones que el disparador de la cámara, permitiendo el uso de la fotografía remota continua y la fotografía con disparador automático.

Controladores remotos inalámbricos WR-1

Al conectar un WR-1 al terminal de accesorios de la cámara, el obturador puede abrirse utilizando otro WR-1.

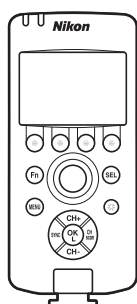

Pulsar el disparador del transmisor...

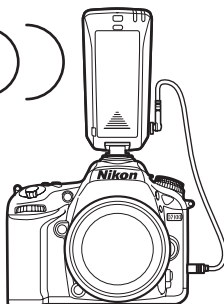
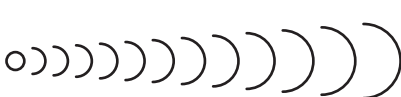

...libera el obturador de las cámaras conectadas a los receptores.

Controladores remotos inalámbricos WR-R10/ WR-T10

Al conectar un WR-R10 (transceptor) a la cámara, el obturador puede abrirse utilizando un WR-T10 (transmisor).

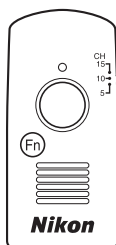

Pulsar el disparador del WR-T10 (transmisor)...

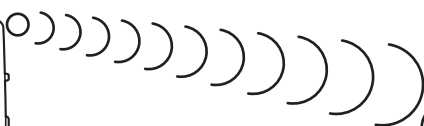



...libera el obturador de las cámaras conectadas al WR-R10 (transceptores).



Otras opciones de disparo





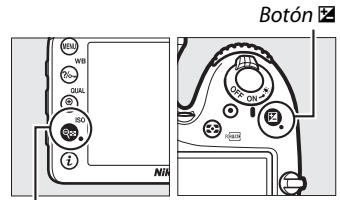

































Reinicialización de dos botones: Restauración de los ajustes predeterminados



































Los siguientes ajustes de la cámara pueden ser restaurados a los valores predeterminados pulsando al mismo tiempo los botones  (ISO) y  durante más de dos segundos (estos botones están marcados por un punto verde). Mientras se restauran los ajustes, el panel de control se apaga brevemente.



Botón 

Botón  (ISO)

Opción	Predeterminado	
Calidad de imagen	JPEG normal	66
Tamaño de imagen	Grande	68
Balance de blancos	Automático > Normal	89
Ajuste de precisión	A-B: 0, G-M: 0	91
HDR (alto rango dinámico)	Desactivada ¹	115
Ajustes de sensibilidad ISO		
Sensibilidad ISO		
P, S, A, M	100	79
Otros modos de disparo	Automática	
Control auto. sensibil. ISO	Desactivado	81
Modo de control remoto (ML-L3)	Desactivado	127
Disparo a intervalos	Desactivado ²	145
Autofoco (visor)		
Modo autofocus		
	AF-S	71
Modos distintos a 	AF-A	
Modo de zona AF		
    	AF de punto único	73
 	AF de zona dinámica de 51 puntos	
                            		

Opción	Predeterminado	
Autofoco (live view/vídeo)		
Modo autofocus	AF-S	155
Modo de zona AF		
        P, S, A, M	AF panorámico	156
 11	AF de zona normal	
        AUTO ,       	AF prioridad al rostro	
Punto de enfoque ³	Central	75
Medición	Matricial	83
Mantener bloqueo AE	Desactivado	76, 84
Horquillado	Desactivado	133
Ajustes de Picture Control ⁴	Sin modificar	105
Compensación de flash	Desactivada	124
Compensación de exposición	Desactivada	86
Modo de retardo de exposic.	Desactivado	241
Modo de flash		
    	Automático	120
	Automático+reducción de ojos rojos	
	Automático+sincronización lenta	
11, P, S, A, M	Flash de relleno	
Bloqueo FV	Desactivado	125
Exposición múltiple	Desactivada ⁵	141
Programa flexible	Desactivado	48
+ NEF (RAW)	Desactivado	253
Modo de efectos especiales		
		
Intensidad	0	180
Contornos	0	
		
Orientación	Paisaje	181
Anchura	Normal	
		
Color	Desactivado	182
Gama de color	3	

1 La intensidad de HDR no es restaurada.

2 Si el disparo a intervalos está actualmente en progreso, los disparos finalizarán. La hora de inicio, el intervalo del disparo y el número de intervalos y de disparos no se restaurarán.

3 El punto de enfoque no será visualizado si selecciona AF de zona automática para el modo de zona AF.

4 Sólo el Picture Control actual.

5 Si la exposición múltiple está actualmente activada, los disparos finalizarán y se creará una exposición múltiple con las exposiciones grabadas hasta el momento. La ganancia y el número de tomas no se restaurarán.

Horquillado

(Únicamente los modos P, S, A y M)

El horquillado modifica automáticamente la exposición, el nivel del flash, D-Lighting activo (ADL) o el balance de blancos ligeramente con cada disparo, "horquillando" el valor actual. Seleccionar en situaciones en las cuales sea difícil ajustar la exposición, el nivel del flash (i-TTL y, si fuese compatible, el diafragma automático únicamente en los modos de control de flash; consulte las páginas 122, 246 y 305), el balance de blancos o D-Lighting activo y cuando no tenga tiempo de comprobar los resultados y ajustar la configuración con cada disparo o para experimentar con los distintos ajustes para el mismo sujeto.

■ Horquillado de la exposición y del flash

Para modificar la exposición y/o el nivel del flash durante una serie de fotografías:

- 1 **Seleccione el horquillado del flash o de la exposición para la configuración personalizada e6 (Juego de horquillado auto.) en el menú de configuraciones personalizadas.**

Para visualizar los menús, pulse el botón MENU. Seleccione la configuración personalizada e6 (Juego de horquillado auto.) en el menú de configuraciones personalizadas, marque una opción y pulse **OK**. Seleccione **AE y flash** para modificar tanto la exposición como el flash, **Sólo AE** para modificar únicamente la exposición, o **Sólo flash** para modificar el nivel del flash.

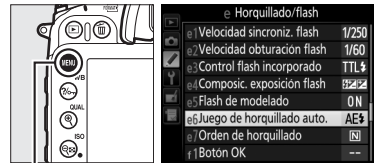

Botón MENU

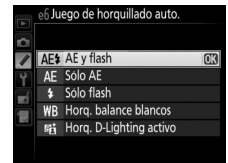

- 2 **Seleccione el número de tomas.**

Mientras pulsa el botón BKT, gire el dial de control principal para seleccionar el número de tomas de la secuencia de horquillado así como el orden en el que se realizarán.

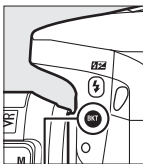

Botón BKT



Dial de control principal

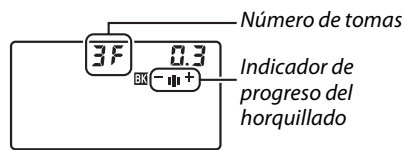

Panel de control

BKT será visualizado en el visor (consulte a la derecha); el panel de control indicará BKT.



3 Seleccione un incremento de horquillado.

Pulse el botón **BKT** y gire el dial secundario para seleccionar un incremento de horquillado.

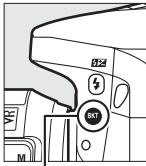

Botón **BKT**

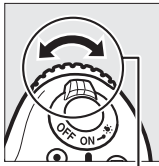

Dial secundario

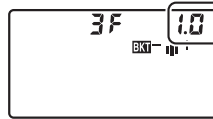

Incremento del horquillado

Panel de control

Los programas de horquillado con un incremento de $\frac{1}{3}$ EV aparecen indicados a continuación:

Pantalla del panel de control	Nº disparos	Orden de horquillado (EVs)
+ 3F 0.3	3	0/+0,3/+0,7
-- 3F 0.3	3	0/-0,7/-0,3
+ 2F 0.3	2	0/+0,3
-- 2F 0.3	2	0/-0,3
3F 0.3	3	0/-0,3/+0,3
5F 0.3	5	0/-0,7/-0,3/+0,3/+0,7

Consulte también

Para más información sobre la selección del tamaño de los incrementos, consulte la configuración personalizada b2 (**Pasos EV para control expos.**, 234). Para más información sobre cómo seleccionar el orden de ejecución del horquillado, consulte la configuración personalizada e7 (**Orden de horquillado**, 251).

4 Encuadre una fotografía, enfoque y dispারে.

La cámara modificará la exposición y/o el nivel del flash disparo a disparo en conformidad con el programa de horquillado seleccionado. Las modificaciones en la exposición son añadidas a aquellas realizadas con la compensación de exposición (☐ 86), posibilitando lograr valores de compensación de exposición superiores a 5 EV.



Mientras el horquillado esté activado, se visualizará un indicador de progreso del horquillado en el panel de control. Un segmento del indicador desaparecerá tras cada disparo.

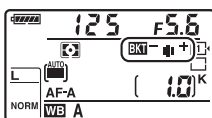

Exposición modificada en:
0 EV

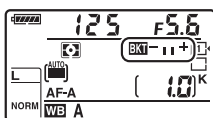

Exposición modificada en:
-1 EV

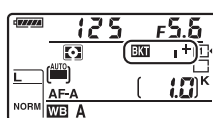

Exposición modificada en:
+1 EV

Para cancelar el horquillado, pulse el botón **BKT** y gire el dial de control principal hasta que el indicador de progreso del horquillado y el icono **BKT** ya no se visualicen.



Horquillado de la exposición y del flash

En los modos de disparo continuo a baja velocidad y continuo a alta velocidad, los disparos se detendrán una vez realizado el número de tomas especificado en el programa de horquillado. Los disparos se reanudarán la próxima vez que pulse el disparador. En el modo disparador automático, la cámara realizará el número de tomas seleccionado en el paso 2 de la página 133 cada vez que se pulse el disparador, sin importar la opción seleccionada para la configuración personalizada c3 (**Disparador automático**) > **Número de tomas** (□ 237); sin embargo, el intervalo entre tomas será controlado por la configuración personalizada c3 (**Disparador automático**) > **Intervalo entre tomas**. En el resto de modos, se realizará una toma cada vez que pulse el disparador.

Si la tarjeta de memoria se llena antes de que se realicen todos los disparos de la secuencia, podrá reanudar los disparos desde el siguiente disparo de la secuencia una vez sustituya la tarjeta de memoria o borre tomas para proporcionar más espacio a la tarjeta de memoria. Si apaga la cámara antes de realizar todos los disparos de la secuencia, el horquillado se reanudará desde el siguiente disparo de la secuencia al encender la cámara.

Horquillado de la exposición

La cámara modifica la exposición variando la velocidad de obturación y el diafragma (modo **P**), el diafragma (modo **S**) o la velocidad de obturación (modos **A** y **M**). Si **Activado** es seleccionado para **Ajustes de sensibilidad ISO** > **Control auto. sensibil. ISO** (□ 81) en los modos **P**, **S** y **A**, la cámara modificará automáticamente la sensibilidad ISO para obtener una exposición óptima al exceder los límites del sistema de exposición de la cámara; en el modo **M**, la cámara utilizará primero control auto. sensibil. ISO para optimizar al máximo la exposición y, a continuación, horquillar dicha exposición modificando la velocidad de obturación.



■ Horquillado del balance de blancos

La cámara crea múltiples copias de cada fotografía, cada una con un balance de blancos distinto. Para obtener más información sobre el balance de blancos, consulte la página 89.

1 Seleccione el horquillado del balance de blancos.

Seleccione **Horq. balance blancos** en la configuración personalizada e6 **Juego de horquillado auto.**

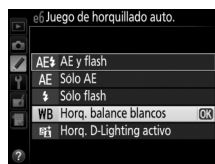

2 Seleccione el número de tomas.

Mientras pulsa el botón **BKT**, gire el dial de control principal para seleccionar el número de tomas de la secuencia de horquillado así como el orden en el que se realizarán.

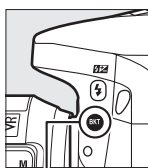

Botón BKT

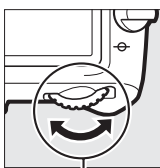

Dial de control principal

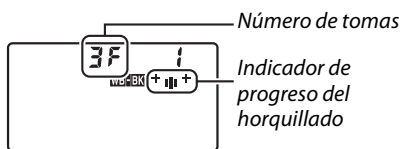

Panel de control

BKT será visualizado en el visor (consulte a la derecha); el panel de control indicará **WB-BKT**.



✍ Horquillado del balance de blancos

El horquillado del balance de blancos no está disponible con una calidad de imagen de NEF (RAW). Seleccionar **NEF (RAW)**, **NEF (RAW) + JPEG buena**, **NEF (RAW) + JPEG normal** o **NEF (RAW) + JPEG básica** cancela el horquillado del balance de blancos.

El horquillado del balance de blancos afecta únicamente a la temperatura de color (el eje ámbar-azul en la pantalla de ajuste de precisión del balance de blancos, □ 91). No se realiza ningún ajuste en el eje verde-magenta.

En el modo disparador automático (□ 59), el número de copias especificado en el programa de balance de blancos será creado cada vez que abra el obturador, sin importar la opción seleccionada en la configuración personalizada c3 (**Disparador automático**) > **Número de tomas** (□ 237).

Si ha apagado la cámara mientras el indicador de acceso a la tarjeta de memoria estaba encendido, la cámara se apagará únicamente al grabar todas las fotografías de la secuencia.

3 Seleccione un incremento de balance de blancos.

Pulse el botón **BKT** y gire el dial secundario para seleccionar incrementos de 1 (5 mired; □ 93), 2 (10 mired) o 3 (15 mired). El valor **B** indica la cantidad de azul, el valor **A** la cantidad de ámbar (□ 91).

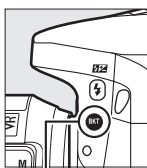

Botón **BKT**

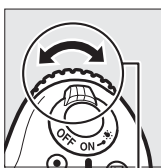

Dial secundario

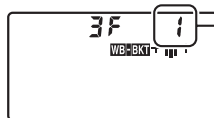

Panel de control

Incremento del balance de blancos

Los programas de horquillado con un incremento de 1 aparecen indicados a continuación.

Pantalla del panel de control	Nº disparos	Incremento del balance de blancos	Orden de horquillado
b3F i +	3	1B	0 / 1 B / 2 B
A3F i +	3	1A	0 / 2 A / 1 A
b2F i +	2	1B	0 / 1 B
A2F i +	2	1A	0 / 1 A
3F i + +	3	1A, 1B	0 / 1 A / 1 B
5F i + +	5	1A, 1B	0 / 2 A / 1 A / 1 B / 2 B

4 Encadre una fotografía, enfoque y dispare.

Cada disparo será procesado para crear el número de copias especificado en el programa de horquillado, y cada copia tendrá un balance de blancos distinto. Las modificaciones del balance de blancos son añadidas al ajuste del balance de blancos realizado con el ajuste de precisión del balance de blancos.

Si el número de tomas del programa de horquillado es superior al número de exposiciones restantes, **Full** y el icono de la tarjeta afectada parpadearán en el panel de control, aparecerá un icono **Full** parpadeando en el visor tal y como se indica a la derecha y se inhabilitará el obturador. Puede comenzar los disparos tras insertar una nueva tarjeta de memoria.

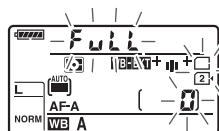

Para cancelar el horquillado, pulse el botón **BKT** y gire el dial de control principal hasta que el indicador de progreso del horquillado y el icono **WB-BKT** ya no se visualicen.

■ ■ Horq. D-Lighting activo

La cámara modifica el D-Lighting activo de una serie de exposiciones. Para obtener más información sobre D-Lighting activo, consulte la página 113.

1 Seleccione horq. D-Lighting activo.

Seleccione **Horq. D-Lighting activo** en la configuración personalizada e6 **Juego de horquillado auto.**

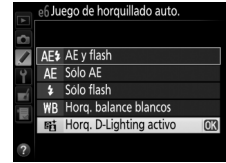

2 Seleccione el número de tomas.

Mientras pulsa el botón **BKT**, gire el dial de control principal para seleccionar el número de tomas en la secuencia de horquillado. Seleccione dos tomas para realizar una fotografía con D-Lighting activo desactivado y otra con el valor actualmente seleccionado para **D-Lighting activo** en el menú disparo (si D-Lighting activo está desactivado, la segunda toma será realizada con D-Lighting activo ajustado a **Automático**). Seleccione tres tomas para realizar una serie de fotografías con D-Lighting activo ajustado a **Desactivado, Normal** y **Alto**.

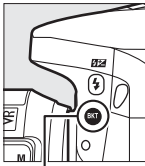

Botón **BKT**

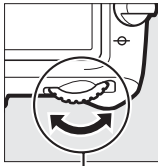

Dial de control principal

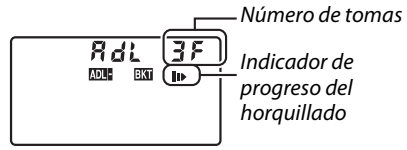

Panel de control

BKT será visualizado en el visor (consulte a la derecha); el panel de control indicará **ADL=BKT**.



3 Encuadre una fotografía, enfoque y dispere.

La cámara modificará D-Lighting activo disparo a disparo conforme al programa de horquillado seleccionado. Mientras el horquillado esté activado, se visualizará un indicador de progreso del horquillado en el panel de control. Un segmento desaparecerá del indicador tras cada disparo: si el programa de horquillado contiene dos tomas, el indicador cambiará de **▬▬** a **▬▮**, sin embargo, si el programa contiene tres tomas el indicador cambiará de **▬▬▬** a **▬▬▮** a **▬▮▬**.

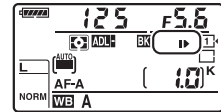
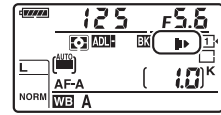

Para cancelar el horquillado, pulse el botón **BKT** y gire el dial de control principal hasta que el indicador de progreso del horquillado y el icono **ADL-BKT** ya no se visualicen.

Horq. D-Lighting activo

En los modos de disparo continuo a baja velocidad y continuo a alta velocidad, los disparos se detendrán una vez realizado el número de tomas especificado en el programa de horquillado. Los disparos se reanudarán la próxima vez que pulse el disparador. En el modo disparador automático, la cámara realizará el número de tomas seleccionado en el paso 2 de la página 139 cada vez que se pulse el disparador, sin importar la opción seleccionada para la configuración personalizada c3 (**Disparador automático**) > **Número de tomas** (□ 237); sin embargo, el intervalo entre tomas será controlado por la configuración personalizada c3 (**Disparador automático**) > **Intervalo entre tomas**. En el resto de modos, se realizará una toma cada vez que pulse el disparador.

Si la tarjeta de memoria se llena antes de que se realicen todos los disparos de la secuencia, podrá reanudar los disparos desde el siguiente disparo de la secuencia una vez sustituya la tarjeta de memoria o borre tomas para proporcionar más espacio a la tarjeta de memoria. Si apaga la cámara antes de realizar todos los disparos de la secuencia, el horquillado se reanudará desde el siguiente disparo de la secuencia al encender la cámara.

Siga los siguientes pasos para grabar una serie de dos o tres exposiciones en una sola fotografía. Las exposiciones múltiples producen colores notablemente superiores a los producidos por las capas fotográficas generadas por software creadas a partir de imágenes existentes.

■ Creación de una exposición múltiple

No se pueden grabar exposiciones múltiples en live view. Salga de live view antes de proceder.

Tiempos de grabación prolongados

Para obtener un intervalo entre exposiciones de más de 30 seg., aumente el retardo de la desconexión del exposímetro utilizando la configuración personalizada c2 (**Temporizador de espera**,  237). El intervalo máximo entre exposiciones es 30 seg. más largo que la opción seleccionada para la configuración personalizada c2. Los disparos finalizarán automáticamente si no se realiza ninguna operación durante un período especificado y se creará una exposición múltiple con las exposiciones grabadas hasta el momento.

1 **Selección Exposición múltiple en el menú disparo.**

Pulse el botón **MENU** para visualizar los menús. Marque **Exposición múltiple** en el menú disparo y pulse **►**.



Botón MENU



2 Seleccione un modo.

Marque **Modo de exposición múltiple** y pulse

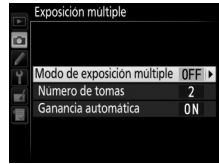

Marque una de las siguientes opciones y pulse



- **Para realizar una serie de exposiciones múltiples**, seleccione **ON Activado (serie)**. El disparo de exposición múltiple continuará hasta que seleccione **Desactivado** para **Modo de exposición múltiple**.
- **Para realizar una exposición múltiple**, seleccione **Activado (foto única)**. Los disparos en el modo normal comenzarán automáticamente tras la creación de una exposición múltiple única.
- **Para salir sin crear exposiciones múltiples adicionales**, seleccione **Desactivado**.

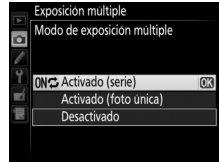



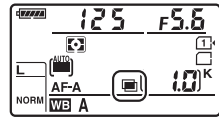

Si selecciona **Activado (serie)** o **Activado (foto única)**, se visualizará un icono  en el panel de control.

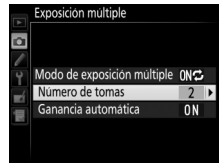

3 Seleccione el número de tomas.

Marque **Número de tomas** y pulse .



Pulse  o  para seleccionar el número de exposiciones que se combinarán para la creación de una única fotografía y pulse .



4 Elija la cantidad de ganancia.

Marque **Ganancia automática** y pulse ►.

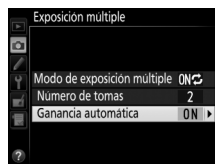

Se visualizarán las siguientes opciones.

Marque una opción y pulse .

- **Activada:** La ganancia se ajusta en función del número de exposiciones actualmente grabadas (la ganancia de cada exposición está ajustada a $\frac{1}{2}$ para 2 exposiciones, $\frac{1}{3}$ para 3 exposiciones, etc.).
- **Desactivada:** La ganancia no se ajusta al grabar exposiciones múltiples. Se recomienda si el fondo es oscuro.

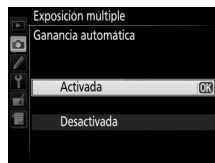



5 Encuadre una fotografía, enfoque y dispere.

En los modos de disparo continuo a alta velocidad y continuo a baja velocidad ( 57), la cámara graba todas las exposiciones en una sola ráfaga. Si selecciona **Activado**



(**serie**), la cámara continuará grabando múltiples exposiciones mientras pulse el disparador; si selecciona **Activado (foto única)**, los disparos de exposición múltiple finalizarán tras la primera fotografía. En el modo disparador automático, la cámara grabará automáticamente el número de exposiciones seleccionado en el paso 3 de la página 142, sin importar la opción seleccionada para la configuración personalizada c3 (**Disparador automático**) > **Número de tomas** ( 237); sin embargo, el intervalo entre tomas será controlado por la configuración personalizada c3 (**Disparador automático**) > **Intervalo entre tomas**. En el resto de modos de disparo, se realizará una fotografía cada vez que pulse el disparador; siga disparando hasta que haya grabado todas las exposiciones (para más información sobre cómo interrumpir la exposición múltiple antes de grabar todas las fotografías, consulte la página 144).

El icono  parpadeará hasta que finalicen los disparos. Si selecciona **Activado (serie)**, los disparos de exposición múltiple únicamente finalizarán al seleccionar **Desactivado** para el modo de exposición múltiple; si selecciona **Activado (foto única)**, los disparos de exposición múltiple finalizarán automáticamente al completar la exposición múltiple. El icono  desaparecerá de la pantalla al finalizar los disparos de exposición múltiple.

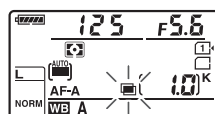

■ Interrupción de las exposiciones múltiples

Para interrumpir una exposición múltiple antes de alcanzar el número especificado de exposiciones, seleccione **Desactivado** para el modo de exposición múltiple. Si los disparos finalizan antes de alcanzar el número de exposiciones especificado, se creará una exposición múltiple con las exposiciones grabadas hasta el momento. Si **Ganancia automática** está activada, la ganancia se ajustará para reflejar el número de exposiciones registradas hasta la actualidad. Tenga en cuenta que los disparos finalizarán automáticamente si:

- Se realiza una reinicialización de dos botones (☞ 131)
- Se apaga la cámara
- La batería está agotada
- Las imágenes son borradas

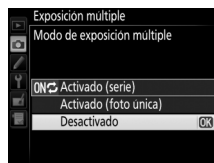

☑ Exposiciones múltiples

No extraiga ni sustituya la tarjeta de memoria durante la grabación de una exposición múltiple.

No se pueden grabar exposiciones múltiples en live view. Realizar fotografías en live view restaura **Modo de exposición múltiple** a **Desactivado**.

Podría aparecer ruido (píxeles luminosos aleatorios, niebla o líneas) en las fotografías realizadas con **Desactivada** ajustado para la ganancia automática (☞ 143).

La información indicada en la pantalla de información de reproducción de la foto (incluyendo la medición, exposición, modo de disparo, distancia focal, fecha de grabación y la orientación de la cámara) es para el primer disparo de la exposición múltiple.

📝 Fotografía con disparo a intervalos

Si se activa la fotografía con disparo a intervalos antes de realizar la primera exposición, la cámara grabará las exposiciones con el intervalo seleccionado hasta que se realice el número de exposiciones especificado en el menú de exposición múltiple (el número de tomas indicado en el menú de disparo a intervalos será ignorado). Estas exposiciones serán grabadas como una única fotografía y el disparo a intervalos finalizará (si selecciona **Activado (foto única)** para el modo de exposición múltiple, el disparo de exposición múltiple también finalizará automáticamente).

📝 Otros ajustes

Mientras se está realizando una exposición múltiple, las tarjetas de memoria no podrán formatearse y algunos elementos del menú aparecerán en gris y no podrán modificarse.

Fotografía con disparo a intervalos

La cámara está equipada para tomar automáticamente fotografías a intervalos preajustados.

✓ Antes de disparar

No seleccione los modos de disparo disparador automático (Ⓢ) o **Mup** al utilizar el disparo a intervalos. Antes de comenzar la fotografía con disparo a intervalos, realice un disparo de prueba con los ajustes actuales y revise los resultados en la pantalla.

Antes de seleccionar una hora de inicio, seleccione **Zona horaria y fecha** en el menú configuración y asegúrese de que el reloj de la cámara esté ajustado a la fecha y hora correctas (☑ 265).

Se recomienda el uso de un trípode. Coloque la cámara sobre un trípode antes de comenzar los disparos. Para asegurarse de que los disparos no sean interrumpidos, compruebe que la batería EN-EL15 de la cámara esté completamente cargada. En caso de duda, cargue la batería antes de utilizarla o utilice un adaptador de CA EH-5b y el conector a la red eléctrica EP-5B (disponibles por separado).

1 Seleccione Disparo a intervalos en el menú disparo.

Pulse el botón **MENU** para visualizar los menús. Marque **Disparo a intervalos** en el menú disparo y pulse ►.



Botón MENU

2 Elija una hora de inicio.

Elija de la siguiente lista de disparadores.

- **Para iniciar el disparo inmediatamente**, marque **Ahora** y pulse ►. Los disparos comenzarán aproximadamente 3 seg. después de finalizar los ajustes; vaya al paso 3.

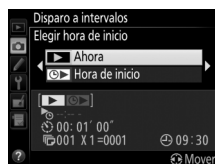

- **Para seleccionar una hora de inicio**, marque **Hora de inicio** y pulse ► para visualizar las opciones de hora de inicio indicadas a la derecha. Pulse ◀ o ► para marcar las horas o minutos y pulse ▲ o ▼ para cambiar. Pulse ► para continuar.



3 Elija el intervalo.

Pulse ◀ o ► para marcar las horas, minutos o segundos; pulse ▲ o ▼ para cambiar.

Seleccione un intervalo superior al tiempo necesario para realizar el número de tomas seleccionado en el paso 4. Si el intervalo es demasiado corto, el número de fotos realizadas podría ser inferior al total indicado en el paso 4 (el número de intervalos multiplicado por el número de tomas por intervalo). Pulse ► para continuar.



4 Seleccione el número de intervalos y el número de tomas en cada intervalo.

Pulse ◀ o ▶ para marcar el número de intervalos o el número de tomas; pulse ▲ o ▼ para cambiar. Pulse ► para continuar.

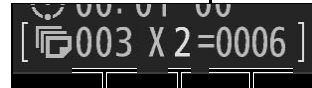

Número de intervalos Número de tomas/
intervalo Número total de tomas

5 Comience los disparos.

Marque **Activado** y pulse **OK** (para volver al menú disparo sin comenzar el temporizador de intervalos, marque **Desactivado** y pulse **OK**). La primera serie de disparos se realizará a la hora de inicio especificada, o después de

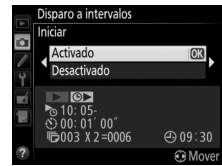

aproximadamente 3 seg. si ha seleccionado **Ahora** para **Elegir hora de inicio** en el paso 2. Los disparos continuarán en el intervalo seleccionado hasta que se hayan realizado todos los disparos. Tenga en cuenta que ya que la velocidad de obturación, la velocidad de grabación y el tiempo necesario para grabar las imágenes pueden variar de un intervalo al siguiente, el tiempo entre el fin de un intervalo y el comienzo del siguiente puede variar. Si no puede disparar con los ajustes actuales (por ejemplo, si hay actualmente seleccionada una velocidad de obturación de Bulb (b u l b) o Time (- -) en el modo disparo **M** o la hora de inicio es inferior a un minuto), se visualizará una advertencia en la pantalla.

✓ Sin memoria

Si la tarjeta de memoria está llena, el disparo a intervalos permanecerá activo pero no se realizará ninguna fotografía. Reanude los disparos (148) tras borrar algunas imágenes o tras apagar la cámara e introducir otra tarjeta de memoria.

✍ Tape el visor

Para evitar que la luz penetre a través del visor interfiriendo con la exposición, retire la tapa del ocular y tape el visor con la tapa del ocular DK-5 suministrada (60).

Fotografía con disparo a intervalos

La fotografía con disparo a intervalos no puede ser combinada con la fotografía con el controlador remoto utilizando el control remoto opcional ML-L3 (□ 127), la fotografía live view (□ 153) o el vídeo live view (□ 161).

Modo de disparo

Sin importar el modo de disparo seleccionado, la cámara realizará el número especificado de tomas en cada intervalo. En los modos continuo, las fotografías serán realizadas a la velocidad indicada en la página 58. En el modo **S** (fotograma a fotograma), las fotografías serán realizadas a la velocidad seleccionada para la configuración personalizada d5 (**Velocidad disparo modo CL**, □ 239); en el modo **Q**, los ruidos de la cámara se reducirán.

Horquillado

Configure los ajustes del horquillado antes de comenzar la fotografía con disparo a intervalos. Si el horquillado de la exposición, flash o D-Lighting activo están activados durante la fotografía con disparo a intervalos, la cámara realizará el número de tomas en el programa de horquillado en cada intervalo, sin importar el número de tomas especificado en el menú disparo a intervalos. Si el horquillado del balance de blancos está activado durante la fotografía con disparo a intervalos, la cámara realizará un disparo en cada intervalo y lo procesará para crear el número de copias especificadas en el programa de horquillado.

Durante los disparos

Durante la fotografía con disparo a intervalos, el icono  parpadeará en el panel de control. Inmediatamente antes de que comience el siguiente intervalo de disparo, la pantalla de la velocidad de obturación mostrará el número de intervalos restantes, y la pantalla del diafragma mostrará el número de tomas restantes en el intervalo actual. El resto del tiempo, podrá visualizar el número de intervalos restantes y el número de tomas en cada intervalo pulsando el disparador hasta la mitad (una vez liberado, la velocidad de obturación y el diafragma serán visualizados hasta que el temporizador de espera expire).

Para visualizar los ajustes del temporizador de intervalos actual, seleccione **Disparo a intervalos** entre los disparos. Durante la fotografía con disparo a intervalos, el menú de disparo a intervalos visualizará la hora de inicio, el intervalo de disparo y el número de intervalos y tomas restantes. No podrá modificar ninguno de estos elementos mientras la fotografía con disparo a intervalos esté en progreso.

Las imágenes podrán reproducirse y los ajustes del menú y de disparo podrán ser configurados libremente mientras la fotografía con disparo a intervalos esté en progreso. La pantalla se apagará automáticamente durante aproximadamente cuatro segundos antes de cada intervalo.

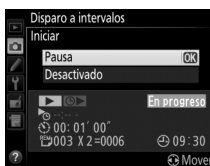
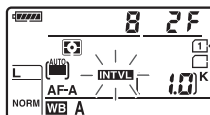

■ ■ **Hacer una pausa en la fotografía con disparo a intervalos**

La fotografía con disparo a intervalos puede pausarse de las siguientes maneras:

- Pulsando el botón **OK** entre intervalos
- Marcando **Iniciar > Pausa** en el menú del disparo a intervalos y pulsando **OK**
- Apagando y volviendo a encender la cámara (si así se desea, la tarjeta de memoria podrá ser sustituida mientras la cámara está apagada)
- Seleccionando el modo de disparo disparador automático (☺) o **MUP**

Para reanudar los disparos:

1 **Seleccione una nueva hora de inicio.**

Seleccione una nueva hora de inicio tal y como se ha descrito en la página 145.

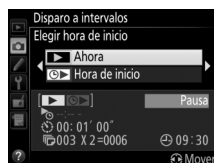

2 **Reanude los disparos.**

Marque **Reiniciar** y pulse **OK**. Tenga en cuenta que si la fotografía con disparo a intervalos fue pausada durante los disparos, cualquier disparo restante en el intervalo actual será cancelado.

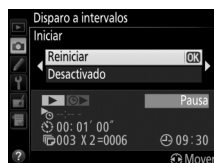

■ ■ **Interrupción de la fotografía con disparo a intervalos**

El disparo a intervalos finalizará automáticamente si se agota la batería. La fotografía con disparo a intervalos también puede finalizar de las siguientes maneras:

- Seleccionando **Iniciar > Desactivado** en el menú de disparo a intervalos
- Mediante la reinicialización de dos botones (☐ 131)
- Seleccionando **Restaurar menú disparo** en el menú disparo (☐ 224)
- Modificando los ajustes de horquilla (☐ 133)



Los disparos se reanudarán normalmente al finalizar la fotografía con disparo a intervalos.

■ ■ **Sin fotografía**

La cámara se saltará el intervalo actual si alguna de las siguientes situaciones persiste durante ocho segundos o más transcurrido el período en el que debía comenzar el intervalo: la fotografía o fotografías del intervalo anterior aún no se han realizado, la memoria intermedia está llena o la cámara es incapaz de enfocar en el modo **AF-S** o si selecciona AF de servo único en **AF-A** (tenga en cuenta que la cámara vuelve a enfocar antes de cada toma). Los disparos se reanudarán con el siguiente intervalo.

Objetivos sin CPU

Al especificar los datos del objetivo (distancia focal del objetivo y diafragma máximo), el usuario tendrá acceso a una variedad de funciones de objetivos con CPU al utilizar objetivos sin CPU.

Si conoce la distancia focal del objetivo:

- Se puede utilizar un zoom motorizado con los flashes opcionales SB-910, SB-900, SB-800, SB-700 y SB-600.
- La distancia focal está indicada (con un asterisco) en la pantalla de información de reproducción de la foto

Si conoce el diafragma máximo del objetivo:

- El valor del diafragma será visualizado en el panel de control y en el visor
- La potencia del flash se ajusta a los cambios en el diafragma si el flash es compatible con el modo AA (diafragma automático)
- El diafragma está indicado (con un asterisco) en la pantalla de información de reproducción de la foto

Especificar la distancia focal y el diafragma máximo del objetivo:

- Habilita la medición matricial en color (tenga en cuenta que podría ser necesario utilizar la medición ponderada central o puntual para lograr resultados precisos con algunos objetivos, incluyendo los objetivos Reflex-NIKKOR)
- Mejora la precisión de la medición ponderada central y puntual y el flash de relleno equilibrado i-TTL para SLR digital



La cámara puede almacenar datos para un máximo de nueve objetivos sin CPU. Para introducir o editar datos para un objetivo sin CPU:

1 Seleccione Datos objetivos sin CPU.

Pulse el botón MENU para visualizar los menús. Marque **Datos objetivos sin CPU** en el menú configuración y pulse ►.



Botón MENU

2 Elija un número de objetivo.

Marque **Número de objetivo** y pulse ◀ o ▶ para seleccionar un número de objetivo entre 1 y 9.

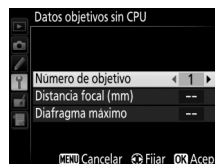

3 Introduzca la distancia focal y el diafragma.

Marque **Distancia focal (mm)** o **Diafragma máximo** y pulse ◀ o ▶ para editar el elemento marcado. Podrá seleccionar la distancia focal en valores entre 6 y 4.000 mm, el diafragma máximo en valores entre $f/1.2$ y $f/22$.

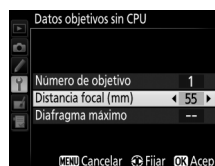

Distancia focal no indicada

Si no aparece indicada la distancia focal correcta, seleccione el valor más cercano que sea superior a la distancia focal actual del objetivo.

Teleconvertidores y objetivos con zoom

El diafragma máximo para los teleconvertidores es el diafragma máximo combinado del teleconversor y del objetivo. Tenga en cuenta que los datos del objetivo no están ajustados al acercar o alejar el zoom de objetivos sin CPU. Los datos para las distintas distancias focales podrán introducirse como números de objetivo independiente, o los datos para el objetivo podrán editarse para reflejar los nuevos valores para la distancia focal y diafragma máximo del objetivo cada vez que ajuste el zoom.

4 Guarde los ajustes y salga.

Pulse OK. La distancia focal y el diafragma especificados serán almacenados bajo el número de objetivo seleccionado.



Para recuperar los datos del objetivo al utilizar un objetivo sin CPU:

1 Asigne una selección de número de objetivo sin CPU a un control de la cámara.

Seleccione **Elegir núm. de objetivo sin CPU** como la opción “Pulsar + diales de control” para un control de la cámara en el menú de configuraciones personalizadas. La selección del número de objetivo sin CPU puede asignarse al botón **Fn** (configuración personalizada f2, **Asignar botón Fn**, □ 253), al botón de vista previa de profundidad de campo (configuración personalizada f3, **Asignar botón vista previa**, □ 255) o al botón **AE-L/AF-L** (configuración personalizada f4, **Asignar botón AE-L/AF-L**, □ 256).

2 Utilice el control seleccionado para elegir un número de objetivo.

Pulse el botón seleccionado y gire el dial de control principal hasta que el número de objetivo deseado sea visualizado en el panel de control.

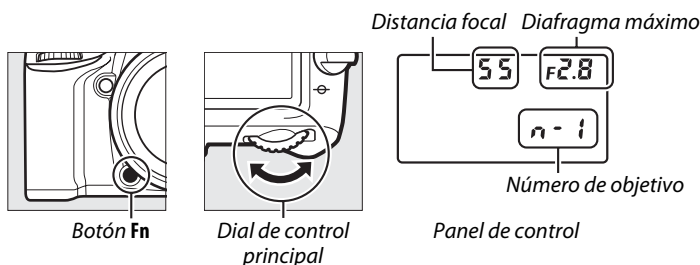

Uso de una unidad GPS

Puede conectarse al terminal de accesorios de la cámara (□ 310) una unidad GPS GP-1 opcional utilizando el cable suministrado con la unidad GPS, permitiendo grabar la información de la posición actual de la cámara al fotografiar. Antes de conectar la unidad GPS, apague la cámara; para más información, consulte el manual suministrado con la unidad GPS.

■ Opciones del menú configuración

El elemento **GPS** del menú configuración contiene las siguientes opciones.

- **Temporizador de espera:** Seleccione si los exposímetros se apagarán o no automáticamente al instalar la unidad GPS.

Opción	Descripción
Activar	Los exposímetros se apagarán automáticamente si no se realiza ninguna operación durante el período especificado en la configuración personalizada c2 (Temporizador de espera , □ 237; para proporcionar tiempo a la cámara para adquirir datos GPS, el retardo será prolongado hasta un máximo de un minuto una vez que los exposímetros se hayan activado o haya encendido la cámara). Ello reduce el agotamiento de la batería.
Desactivar	Los exposímetros no se apagan mientras la unidad GPS esté conectada.

- **Posición:** Este elemento está disponible únicamente si conecta una unidad GPS, al visualizar la latitud, longitud, altitud, orientación y Hora universal coordinada (UTC) actuales tal y como indica el GPS.
- **Usar GPS y ajust. rel. cámara:** Seleccione **Sí** para sincronizar el reloj de la cámara con la hora indicada por el dispositivo GPS.



✍ Hora universal coordinada (UTC)

Los datos UTC los proporciona el dispositivo GPS y son independientes del reloj de la cámara.

✍ El icono GPS

El estado de conexión se indica mediante el icono GPS:

- **GPS (estático):** La cámara ha establecido comunicación con la unidad GPS. La información de la foto de las imágenes realizadas mientras este icono es visualizado incluye una página adicional de datos GPS (□ 191).
- **GPS (parpadeando):** La unidad GPS está buscando una señal. Las fotografías tomadas mientras el icono parpadea no incluyen datos GPS.
- **Sin icono:** No se han recibido nuevos datos GPS desde la unidad GPS durante al menos dos segundos. Las fotografías tomadas mientras el icono no es visualizado no incluyen datos GPS.

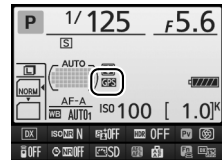



Fotografía live view

Para realizar fotografías en live view, siga los siguientes pasos.

1 Gire el selector live view a (fotografía live view).

Tape el visor

Para evitar que la luz penetre a través del visor interfiriendo con la exposición, retire la tapa del ocular y tape el visor con la tapa del ocular DK-5 suministrada antes de disparar (□ 60).

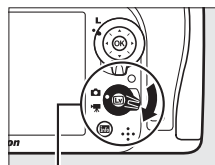

Selector live view

2 Pulse el botón .

El espejo se elevará y la visualización a través del objetivo será visualizada en la pantalla de la cámara. El sujeto ya no será visualizado en el visor.

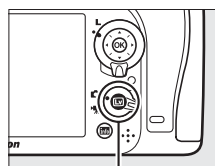

Botón 

3 Sitúe el punto de enfoque.

Coloque el punto de enfoque sobre su sujeto tal y como se describe en la página 155.

4 Enfoque.

Pulse el disparador hasta la mitad para enfocar.

El punto de enfoque parpadeará en verde mientras la cámara enfoca. Si la cámara es capaz de enfocar, el punto de enfoque será visualizado en verde; si la cámara no es capaz de enfocar, el punto de enfoque parpadeará en rojo (tenga en cuenta que podrá realizar fotografías incluso si el punto de enfoque parpadea en rojo; compruebe el enfoque en la pantalla antes de disparar). Podrá bloquear la exposición pulsando el botón  **AE-L/AF-L** (□ 84); el enfoque se bloquea al pulsar el disparador hasta la mitad. En el modo **M**, podrá ajustar la exposición con la ayuda del indicador de exposición (□ 51).



Botón  **AE-L/AF-L**

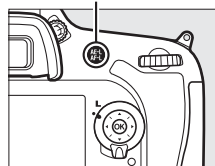

5 Tome la fotografía.

Pulse el disparador hasta el fondo para disparar. La pantalla se apagará.



6 Salga del modo live view.

Pulse el botón  para salir del modo live view.

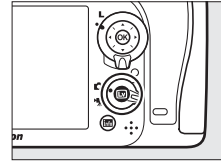

Finalización de live view

Si extrae el objetivo, live view finaliza automáticamente. Live view también podría finalizar automáticamente para evitar daños a los circuitos internos de la cámara; salga de live view si no está utilizando la cámara. Tenga en cuenta que la temperatura de los circuitos internos de la cámara puede aumentar y se puede visualizar ruido (puntos brillantes, píxeles luminosos aleatorios o niebla) en los casos siguientes (la cámara también puede calentarse, pero esto no indica mal funcionamiento):

- La temperatura ambiente es alta
- Cuando la cámara ha sido usada durante períodos de tiempo prolongados en el modo live view o al grabar vídeos
- La cámara ha sido utilizada durante largos períodos de tiempo en el modo de disparo continuo

Si live view no inicia cuando intente iniciar live view, espere a que se enfríen los circuitos internos y después inténtelo nuevamente.

Vídeos

La grabación de vídeo no está disponible durante la fotografía live view y pulsar el botón de grabación de vídeo no tendrá efecto alguno. Seleccione vídeo live view ( 161) para filmar vídeos.

Enfoque en live view

Para enfocar utilizando autofocus, gire el selector del modo de enfoque a **AF** y siga los siguientes pasos para seleccionar autofocus y los modos de zona AF. Para más información sobre el enfoque manual, consulte la página 159.

Selector del modo de enfoque

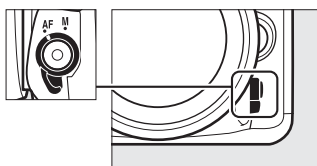

■ Elección de un modo de enfoque

Se encuentran disponibles en live view los siguientes modos de autofocus (tenga en cuenta que AF servo permanente no está disponible en los modos y):

Modo	Descripción
AF-S	AF de servo único: Para sujetos en estado estacionario. El enfoque se bloquea al pulsar el disparador hasta la mitad.
AF-F	AF servo permanente: Para sujetos en movimiento. La cámara enfoca continuamente hasta que se pulsa el disparador. El enfoque se bloquea al pulsar el disparador hasta la mitad.

Para seleccionar un modo de autofocus, pulse el botón de modo AF y gire el dial de control principal hasta que se visualice en la pantalla el modo deseado.

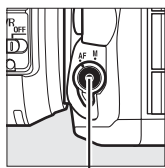

Botón de modo AF



Dial de control principal



Pantalla



✓ Uso del autofocus en live view









Utilice un objetivo AF-S. Podrían no obtenerse los resultados deseados con otros objetivos o teleconvertidores. Tenga en cuenta que en live view, el autofocus es más lento y la pantalla podría aclararse u oscurecerse mientras la cámara enfoca. El punto de enfoque podría, algunas veces, visualizarse en verde cuando la cámara no es capaz de enfocar. La cámara podría no ser capaz de enfocar en las siguientes situaciones:

- El sujeto contiene líneas paralelas hasta el extremo del encuadre
- El sujeto no tiene contraste
- El sujeto en el punto de enfoque contiene zonas con un contraste de brillo intenso, o incluye iluminación por focos o una señal de neón u otras fuentes de luz cuyo brillo cambia
- Aparecen parpadeos o bandas bajo iluminación fluorescente, de vapor de mercurio, vapor de sodio o similares
- Se utiliza un filtro cruzado (estrella) u otros tipos de filtros especiales
- El sujeto aparece más pequeño que el punto de enfoque
- El sujeto consta principalmente de patrones geométricos regulares (p. ej., persianas o una hilera de ventanas en un rascacielos)
- El sujeto está en movimiento

LV

■ Selección de un modo de zona AF

En los modos que no sean , podrán seleccionarse los siguientes modos de zona AF en live view (tenga en cuenta que AF seguimiento sujeto no está disponible en los modos  y ):

Modo	Descripción
	AF prioridad al rostro: Utilizar para retratos. La cámara detecta y enfoca automáticamente sujetos de retrato; el sujeto seleccionado viene indicado por un doble contorno amarillo (si se detectan múltiples rostros, hasta un máximo de 35, la cámara enfocará al sujeto más cercano; para seleccionar distintos sujetos, utilice el multiselector). Si la cámara ya no puede detectar al sujeto (porque, por ejemplo, el sujeto deja de mirar a la cámara), el contorno no será visualizado.
	AF panorámico: Utilizar para realizar tomas a pulso de paisajes y otros sujetos que no sean de retrato. Utilice el multiselector para mover el punto de enfoque a cualquier parte del encuadre, o pulse  para colocar el punto de enfoque en el centro del encuadre.
	AF de zona normal: Utilizar para fijar el enfoque en un punto seleccionado del encuadre. Utilice el multiselector para mover el punto de enfoque a cualquier parte del encuadre, o pulse  para colocar el punto de enfoque en el centro del encuadre. Se recomienda utilizar un trípode.
	AF de seguimiento de sujeto: Coloque el punto de enfoque sobre su sujeto y pulse  . El punto de enfoque seguirá al sujeto seleccionado a medida que se desplace por el encuadre. Para finalizar el seguimiento, vuelva a pulsar  . Tenga en cuenta que la cámara podría ser incapaz de seguir a los sujetos si se mueven rápidamente, abandonan el encuadre o están oscurecidos por otros objetos, cambian notablemente en tamaño, color o brillo, o son demasiado pequeños, demasiado grandes, demasiado brillantes, demasiado oscuros o de un color o brillo similar al del fondo.

Para seleccionar un modo de zona AF, pulse el botón de modo AF y gire el dial secundario hasta que visualice en la pantalla el modo deseado.

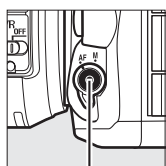

Botón de modo AF

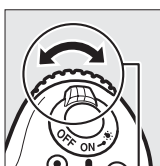

Dial secundario



Pantalla



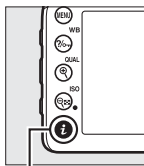

Uso del botón **i**

Podrá acceder a las opciones indicadas a continuación pulsando el botón **i** durante la fotografía live view. Marque los elementos utilizando el multiselector y pulse **▶** para visualizar las opciones del elemento marcado. Tras seleccionar el ajuste deseado, pulse **OK** para salir.



Botón **i**



Opción	Descripción
Zona de imagen	<p>Seleccione entre las zonas de imagen DX (24x16) y 1,3x (18x12) (□ 63).</p> 
Calidad de imagen	<p>Seleccione la calidad de imagen (□ 66).</p>
Tamaño de imagen	<p>Seleccione el tamaño de imagen (□ 68).</p>
Fijar Picture Control	<p>Seleccione un Picture Control (□ 105).</p> 
D-Lighting activo	<p>Ajuste D-Lighting activo para preservar los detalles en altas luces y sombras (□ 113).</p>
Modo de control remoto (ML-L3)	<p>Seleccione entre los modos Disparo retardado remoto, Remoto respuesta rápida y Espejo arriba remoto para la fotografía con el control remoto utilizando el control remoto opcional ML-L3 (□ 127).</p> 
Brillo de la pantalla	<p>Pulse ▲ o ▼ para ajustar el brillo de la pantalla para live view. Los cambios en el brillo de la pantalla no tienen efecto alguno en las fotografías grabadas con la cámara.</p> 

La pantalla live view: Fotografía live view

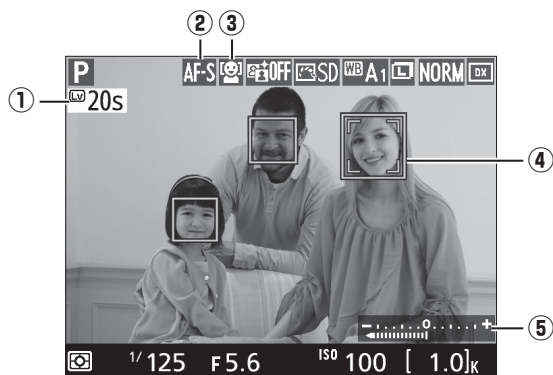

Elemento	Descripción	
① Tiempo restante	La cantidad de tiempo restante antes de que live view finalice automáticamente. Visualizado si los disparos van a finalizar en 30 seg. o menos.	160
② Modo autofocus	El modo autofocus actual.	155
③ Modo de zona AF	El modo de zona de AF actual.	156
④ Punto de enfoque	El punto de enfoque actual. La pantalla varía con las opciones seleccionadas para el modo de zona AF.	153
⑤ Indicador de exposición	Indica si la fotografía estará sobre o subexpuesta bajo los ajustes actuales (únicamente modo M).	51

Nota: Pantalla mostrada con todos los indicadores iluminados con fines ilustrativos.

LV

Exposición

Dependiendo de la escena, la exposición podría diferir de aquella obtenida al no utilizarse live view. La medición en live view está ajustada para acomodarse a la pantalla live view, produciendo fotografías con una exposición cercana a la que se ve en la pantalla. En los modos **P**, **S**, **A**, **M** y , la exposición puede ajustarse en ± 5 EV (86). Tenga en cuenta que los efectos de los valores superiores a +3 EV o inferiores a -3 EV no podrán ser previsualizados en la pantalla.

Consulte también

Consulte la página 98 para más información sobre la medición de un valor para el balance de blancos preajustado durante live view.

La pantalla de información: Fotografía live view

Para ocultar o visualizar los indicadores en la pantalla durante la fotografía live view, pulse el botón **Info**.

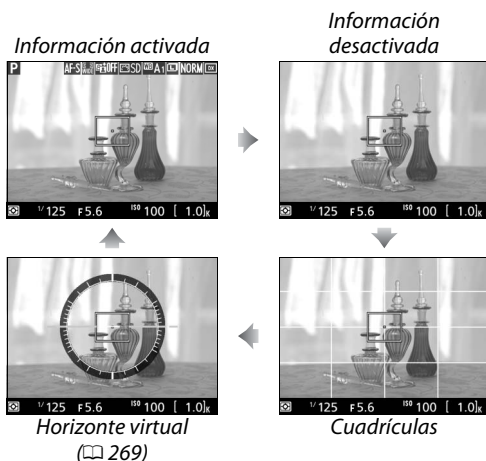

Enfoque manual

Para enfocar en el modo de enfoque manual (269), gire el anillo de enfoque del objetivo hasta que el sujeto esté enfocado.

Para ampliar la visualización de la pantalla en hasta un máximo de 19x para un enfoque preciso, pulse el botón **QUAL**. Mientras la visualización a través del objetivo es ampliada, una ventana de navegación aparecerá con un borde gris en la esquina inferior derecha de la pantalla (disponible únicamente si se selecciona AF panorámico o de zona normal para el modo de zona AF), o pulse **ISO** para alejar el zoom.

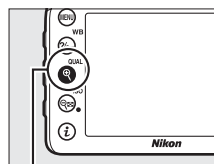
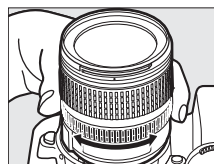

Botón **QUAL**



Ventana de navegación



Objetivos sin CPU

Al utilizar objetivos sin CPU, asegúrese de introducir la distancia focal y el diafragma máximo mediante la opción **Datos objetivos sin CPU** del menú configuración (☐ 149). Únicamente podrá utilizar objetivos sin CPU en los modos **A** y **M** (☐ 47); el diafragma puede ajustarse utilizando el anillo de diafragmas del objetivo.

La pantalla live view

Aunque no aparecerán en la fotografía final, podrían visualizarse en la pantalla bordes irregulares, desvanecimientos del color, efecto muaré o puntos brillantes, mientras que en algunas zonas podrían aparecer bandas brillantes con señales parpadeantes y demás fuentes de iluminación intermitente o si el sujeto es iluminado brevemente por un flash u otras fuentes de iluminación momentánea brillante. Igualmente, podría aparecer distorsión si la cámara es barrida horizontalmente o si un sujeto se mueve a alta velocidad a través del encuadre. Los parpadeos y bandas visibles en la pantalla bajo lámparas fluorescentes, de vapor de mercurio o de sodio, pueden reducirse utilizando **Reducción de parpadeo** (☐ 264), aunque podrían seguir siendo visibles en la fotografía final bajo ciertas velocidades de obturación. Al disparar en el modo live view, evite apuntar con la cámara hacia el sol o hacia otras fuentes de luz intensa. Si hace caso omiso de esta precaución, los circuitos internos de la cámara podrían sufrir daños.

La pantalla de cuenta regresiva

Se visualizará una cuenta regresiva de 30 seg. antes de que live view finalice automáticamente (☐ 158; el temporizador se volverá de color rojo si live view está a punto de finalizar para proteger los circuitos internos o si selecciona cualquier otra opción que no sea **Sin límite** para la configuración personalizada c4—**Retar. apagad. pantalla > Live view**; ☐ 238—5 seg. antes de que la pantalla se apague automáticamente). Dependiendo de las condiciones de disparo, el temporizador podría aparecer inmediatamente al seleccionarse live view. Tenga en cuenta que a pesar de que la cuenta regresiva no aparece durante la reproducción, live view seguirá finalizando automáticamente al expirar el temporizador.

HDMI

Si conecta la cámara a un dispositivo de vídeo HDMI durante la fotografía live view, la pantalla de la cámara permanecerá encendida y el dispositivo de vídeo visualizará la imagen a través del objetivo. Si el dispositivo es compatible con HDMI-CEC, seleccione **Desactivado** para la opción **HDMI > Control dispositivo** del menú configuración (☐ 216) antes de disparar en live view.

Vídeo live view

Puede grabar vídeos en live view.

- 1 Gire el selector de live view a  (vídeo live view).

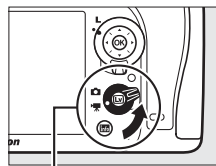

Selector live view

- 2 Pulse el botón .

El espejo se elevará y la vista a través del objetivo será visualizada en la pantalla de la cámara del mismo modo que aparecería en el vídeo real, modificada por los efectos de la exposición. El sujeto ya no será visualizado en el visor.

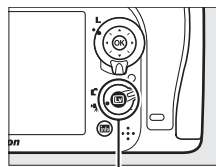

Botón Lv

El icono

Un icono  (□ 165) indica que no se pueden grabar vídeos.

Antes de la grabación

Antes de grabar, seleccione un diafragma (modos **A** y **M** únicamente, □ 50, 51) y, si así lo desea, un espacio de color (□ 227).

- 3 Elija un modo de enfoque (□ 155).



- 4 Seleccione un modo de zona AF (□ 156).



5 Enfoque.

Encuadre el disparo de apertura tal y como se describe en los pasos 3 y 4 de las páginas 153 (para más información sobre el enfoque en vídeos live view, consulte la página 155). Tenga en cuenta que el número de sujetos que pueden detectarse en AF prioridad al rostro disminuye en vídeo live view.



Exposición

Se pueden configurar los siguientes ajustes en vídeo live view:

	Diafragma	Velocidad de obturación	Sensibilidad ISO	Compensación de exposición
P, S, A,	—	—	—	✓
M	—	✓	✓	—
Otros modos de disparo	—	—	—	—

En el modo M, podrá ajustar la sensibilidad ISO a valores entre 100 y Hi 2 y la velocidad de obturación a valores entre $1/25$ seg. y $1/8.000$ seg. (la velocidad de obturación más lenta disponible varía con la velocidad de grabación; 169). En el resto de modos, la velocidad de obturación y la sensibilidad ISO se ajustan automáticamente. Si el resultado es una sobre o subexposición, salga y vuelva a iniciar el vídeo live view.

6 Inicie la grabación.

Pulse el botón de grabación de vídeo para iniciar la grabación. Se visualizarán en la pantalla un indicador de grabación y el tiempo disponible. La exposición es ajustada utilizando la medición matricial y puede bloquearse pulsando el botón AE-L/AF-L (84) o (en los modos P, S, A y) alterada en hasta ± 3 EV en pasos de $1/3$ EV pulsando el botón y girando el dial de control principal (86). En el modo autofocus, podrá bloquear el enfoque pulsando el disparador hasta la mitad.

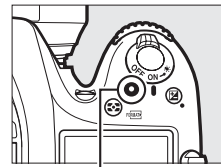

Botón de grabación de vídeo

Indicador de grabación



Tiempo restante

7 Finalice la grabación.

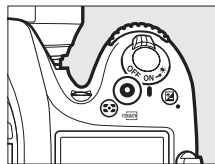

Pulse de nuevo el botón de grabación de vídeo para finalizar la grabación. La grabación finalizará automáticamente al alcanzar la duración máxima o si la tarjeta de memoria se llena.



Duración máxima

El tamaño máximo de los archivos de vídeo individuales es de 4 GB (para más información acerca de los tiempos de grabación máxima, consulte la página 169); tenga en cuenta que dependiendo de la velocidad de escritura de la tarjeta de memoria, la grabación podría finalizar antes de alcanzar dicho tamaño (□ 347).

Realización de fotografías

Para realizar una fotografía durante la grabación, pulse el disparador hasta el fondo (si así lo desea, la pantalla de información de disparo puede ser asignada al botón **Fn**, vista previa de la profundidad de campo o  **AE-L/AF-L** y el botón utilizado para visualizar los ajustes de la fotografía estática de la cámara antes de disparar; □ 259, 260). La grabación de vídeo finalizará (el metraje grabado hasta el momento se guardará) y la cámara volverá a live view. La fotografía se grabará en el ajuste de zona de imagen actual utilizando un recorte con una relación de aspecto de 16 : 9. Las fotos se realizarán con el flash apagado. Tenga en cuenta que la exposición de las fotografías no puede previsualizarse durante el vídeo live view; se recomienda el modo **P**, **S** o **A**, aunque los resultados más precisos se obtendrán en el modo **M** utilizando el botón **Fn**, vista previa de la profundidad de campo o  **AE-L/AF-L** (□ 259, 260) para visualizar la información de disparo y comprobar el indicador de exposición. La compensación de la exposición de la fotografía puede ajustarse a valores entre -5 y +5 EV, aunque únicamente los valores entre -3 y +3 pueden previsualizarse en la pantalla (modos **P**, **S**, **A** y ; □ 86).

La pantalla de cuenta regresiva

Se visualizará una cuenta regresiva 30 seg. antes de que finalice automáticamente live view (□ 158). Dependiendo de las condiciones de disparo, el temporizador podría aparecer inmediatamente al iniciar la grabación de vídeo. Tenga en cuenta que sin importar la cantidad de tiempo de grabación disponible, live view seguirá finalizando automáticamente al expirar el temporizador. Espere a que los circuitos internos se enfríen antes de reanudar la grabación de vídeo.

8 Salga del modo live view.

Pulse el botón  para salir del modo live view.

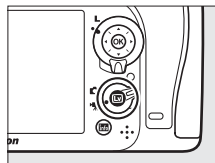

Uso del botón *i*

Podrá acceder a las opciones indicadas a continuación pulsando el botón *i* antes de comenzar la grabación en vídeo live view (pulsar el botón *i* durante la grabación no tendrá efecto alguno). Marque los elementos utilizando el multiselector y pulse ► para visualizar las opciones del elemento marcado. Tras seleccionar el ajuste deseado, pulse OK para salir.

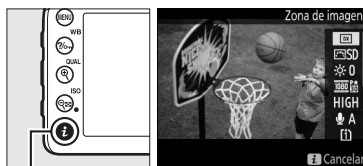

Botón *i*

Opción	Descripción	
Zona de imagen	Seleccione entre las zonas de imagen DX (24x16) y 1,3x (18x12) (☰ 63).	
Fijar Picture Control	Seleccione un Picture Control (☰ 105).	
Brillo de la pantalla	Pulse ▲ o ▼ para ajustar el brillo de la pantalla para vídeo live view. Los cambios en el brillo de la pantalla no tienen efecto alguno en los vídeos grabados con la cámara.	
Tam. fotog./veloc. fotog.	Seleccione un tamaño de fotograma y la velocidad de grabación (☰ 169).	
Calidad de los vídeos	Seleccione la calidad de los vídeos (☰ 169).	
Micrófono	Pulse ▲ o ▼ para ajustar la sensibilidad del micrófono (☰ 169). Tanto el micrófono integrado como los micrófonos opcionales ME-1 estéreo se verán afectados.	
Destino	Al introducir dos tarjetas de memoria, podrá seleccionar la tarjeta en la que se grabarán los vídeos (☰ 169).	
Volumen de los auriculares	Visualizado únicamente al conectar auriculares de terceros proveedores al conector de auriculares. Pulse ▲ o ▼ para ajustar el volumen de los auriculares (☰ 165).	

La pantalla live view: Vídeo live view

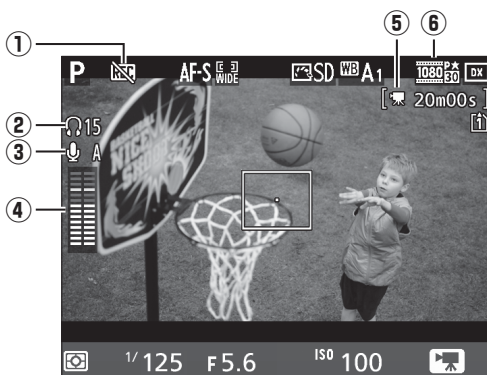

Elemento	Descripción	
① Icono "sin vídeo"	Indica que no se pueden grabar vídeos.	—
② Volumen de los auriculares	Volumen de la salida de audio a los auriculares.	164
③ Sensibilidad del micrófono	Sensibilidad del micrófono para la grabación de vídeo.	164
④ Nivel de sonido	Nivel de sonido para la grabación del audio. Visualizado en rojo si el nivel es demasiado alto; ajuste convenientemente la sensibilidad del micrófono.	164, 169
⑤ Tiempo restante (vídeo live view)	El tiempo de grabación disponible para los vídeos.	162
⑥ Tamaño de fotograma de vídeo	El tamaño del fotograma para la grabación de vídeo.	169

Uso de un micrófono externo

El micrófono estéreo opcional ME-1 puede utilizarse para reducir la grabación del ruido provocado por la vibración del objetivo durante autofocus.

Auriculares

Pueden utilizarse auriculares de terceros proveedores. Tenga en cuenta que niveles de sonido altos podrían provocar un alto volumen; ponga especial atención al utilizar auriculares.



La pantalla de información: Vídeo live view

Para ocultar o visualizar los indicadores en la pantalla durante vídeo live view, pulse el botón **Info**.

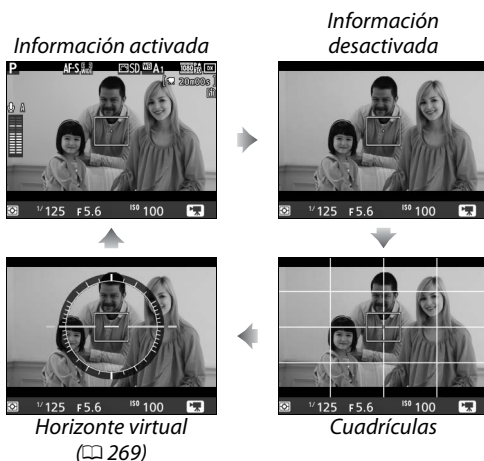

Consulte también

Las opciones tamaño de fotograma, sensibilidad del micrófono y ranura de tarjeta están igualmente disponibles en el menú **Configuraciones de vídeo** (☐ 169). Puede ajustar el enfoque manualmente tal y como se describe en la página 159. Las funciones de los botones **☉**, **Fn**, vista previa de la profundidad de campo y **AE-L/AF-L** pueden seleccionarse utilizando la configuración personalizada f1 (**Botón OK**; ☐ 252), g1 (**Asignar botón Fn**; ☐ 259), g2 (**Asignar botón vista previa**; ☐ 260) y g3 (**Asignar botón AE-L/AF-L**, ☐ 260), respectivamente (las últimas tres opciones permiten bloquear la exposición sin tener que mantener el botón pulsado). La configuración personalizada g4 (**Asignar disparador**; ☐ 260) controla si el disparador puede utilizarse para iniciar vídeo live view o para iniciar y finalizar la grabación de vídeo.

Zona de imagen

Sin importar la opción seleccionada para **Zona de imagen** en el menú disparo (☐ 63), todos los vídeos y fotografías grabados en vídeo live view (☐ 161) tendrán una relación de aspecto de 16 : 9. Seleccionar **1,3x (18×12)**, sin embargo, reduce el ángulo de visión y aumenta la distancia focal aparente del objetivo. Se visualizará un icono (1.3x) al seleccionar **1,3x (18×12)**.

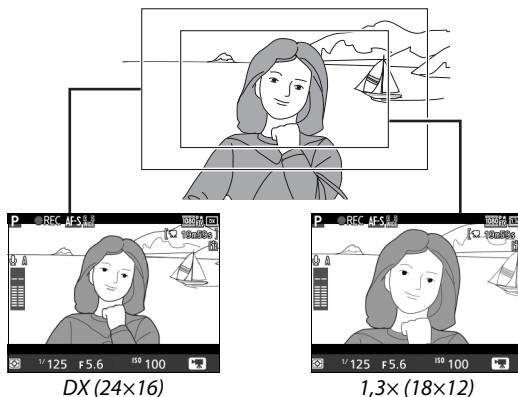

Fotografías realizadas en vídeo live view

La siguiente tabla muestra el tamaño de las fotografías realizadas en vídeo live view:

Zona de imagen	Opción tamaño/calidad de imagen	Tamaño (píxeles)	Tamaño de impresión (cm/pulg.)*
DX (24×16)	Grande	6000 × 3368	50,8 × 28,5/20,0 × 11,2
	Medio	4496 × 2528	38,1 × 21,4/15,0 × 8,4
	Pequeño	2992 × 1680	25,3 × 14,2/10,0 × 5,6
1,3x (18×12)	Grande	4800 × 2696	40,6 × 22,8/16,0 × 9,0
	Medio	3600 × 2024	30,5 × 17,1/12,0 × 6,7
	Pequeño	2400 × 1344	20,3 × 11,4/ 8,0 × 4,5

* Tamaño aproximado al imprimirse a 300 dpi. El tamaño de impresión en pulgadas equivale al tamaño de la imagen en píxeles dividido por la resolución de impresión en puntos por pulgada (dpi; 1 pulgada = aproximadamente 2,54 cm).

La calidad de imagen está determinada por la opción seleccionada para **Calidad de imagen** en el menú disparo (☐ 66).



HDMI

Si ha conectado la cámara a un dispositivo HDMI (□ 215), la visualización a través del objetivo aparecerá tanto en la pantalla de la cámara como en el dispositivo HDMI. Se pueden ocultar o visualizar los indicadores en la pantalla y en el dispositivo HDMI usando el botón . Para usar live view cuando la cámara esté conectada a un dispositivo HDMI-CEC, seleccione **Desactivado** para **HDMI > Control dispositivo** en el menú configuración (□ 216). Si selecciona **1.920×1.080; 60i**, **1.920×1.080; 50i**, **1.280×720; 60p** o **1.280×720; 50p** para **Tam. fotog./veloc. fotog.**, la pantalla se apagará al conectar la cámara a un dispositivo de vídeo HDMI.

Grabación remota de vídeo

Si selecciona **Grabar vídeos** para la configuración personalizada g4 (**Asignar disparador**, □ 260), los disparadores de los cables de control remoto opcionales o de los controladores remotos inalámbricos opcionales (□ 309, 310) podrán utilizarse para iniciar vídeo live view y para iniciar y finalizar la grabación de vídeo.

Grabación de vídeos

Parpadeos, bandas o distorsión podrán aparecer en la pantalla y en el vídeo final bajo la iluminación de lámparas fluorescentes, de vapor de mercurio o de sodio, o si la cámara ha sido barrida horizontalmente o si un objeto se mueve a alta velocidad a través del encuadre (para más información acerca de la reducción de los parpadeos y bandas consulte **Reducción de parpadeo**, □ 264). También pueden aparecer puntos brillantes, efecto muaré, colores falsos y bordes irregulares. Podrían aparecer bandas brillantes en algunas zonas del encuadre con señales parpadeantes y otras fuentes de iluminación intermitente o si el sujeto es iluminado brevemente por un flash u otras fuentes de iluminación brillante momentánea. Al grabar vídeos, evite apuntar con la cámara hacia el sol o hacia otras fuentes de luz intensa. Si hace caso omiso de esta precaución, los circuitos internos de la cámara podrían sufrir daños. Tenga en cuenta que podría aparecer ruido (píxeles luminosos aleatorios, niebla o líneas) así como colores no esperados si acerca el zoom en la vista visualizada a través del objetivo (□ 159) durante vídeo live view.

La cámara puede grabar vídeo y sonido; no cubra el micrófono durante la grabación. Tenga en cuenta que el micrófono integrado puede grabar el ruido del objetivo durante el autofocus y la reducción de la vibración.

Durante la grabación de vídeo live view no puede utilizarse la iluminación del flash.

La grabación finaliza automáticamente si el objetivo es extraído o si gira el dial de modo.

Live view podría finalizar automáticamente para evitar daños a los circuitos internos de la cámara; salga de live view si no está utilizando la cámara. Tenga en cuenta que la temperatura de los circuitos internos de la cámara puede aumentar y se puede visualizar ruido (puntos brillantes, píxeles luminosos aleatorios o niebla) en los casos siguientes (la cámara también puede calentarse, pero esto no indica mal funcionamiento):

- La temperatura ambiente es alta
- Cuando la cámara ha sido usada durante períodos de tiempo prolongados en el modo live view o al grabar vídeos
- La cámara ha sido utilizada durante largos períodos de tiempo en el modo de disparo continuo

Si live view no comienza al intentar iniciar live view o la grabación de vídeo, espere a que se enfrien los circuitos internos y después inténtelo nuevamente.

Configuraciones de vídeo

Utilice la opción **Configuraciones de vídeo** en el menú disparo para configurar los siguientes ajustes.

- **Tam. fotog./veloc. fotog., Calidad de los vídeos:** Seleccione entre las siguientes opciones:

	Tam. fotog./veloc. fotog.		Calidad de los vídeos	Duración máxima (★ calidad alta/normal)
	Tamaño de fotograma (píxeles)	Velocidad de fotogramas*	Velocidad de bits máxima (Mbps) (★ calidad alta/normal)	
	1920 × 1080	60i	24/12	20 min./ 29 min. 59 seg.
	1920 × 1080	50i		
	1920 × 1080	30p		
	1920 × 1080	25p		
	1920 × 1080	24p		
	1280 × 720	60p		
	1280 × 720	50p		

* Valor indicado. Las velocidades de fotograma reales para 60p, 50p, 30p, 25p, y 24p son 59,94, 50, 29,97, 25, y 23,976 fps respectivamente.

- **Micrófono:** Activa o desactiva los micrófonos estéreos opcionales ME-1 o incorporados o ajusta la sensibilidad del micrófono. Seleccione **Sensibilidad automática** para ajustar automáticamente la sensibilidad, **Micrófono desactivado** para desactivar la grabación del sonido; para seleccionar la sensibilidad del micrófono manualmente, seleccione **Sensibilidad manual** y seleccione una sensibilidad.
- **Destino:** Seleccione la ranura en la que se grabarán los vídeos. El menú indica el tiempo disponible en cada tarjeta; la grabación finaliza automáticamente cuando se agote el tiempo.

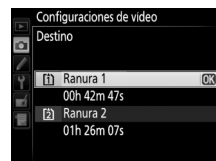

Tam. fotog./veloc. fotog.

Los ajustes **1.920×1.080; 60i** y **1.920×1.080; 50i** no se encuentran disponibles para **Configuraciones de vídeo > Tam. fotog./veloc. fotog.** al seleccionar **DX (24×16)** para **Zona de imagen** en el menú disparo (63). Estos ajustes pueden ser accedidos ajustando **Zona de imagen** a **1,3× (18×12)**. Seleccionar **DX (24×16)** para **Zona de imagen** cuando cualquiera de estas opciones esté activada restaura **Tam. fotog./veloc. fotog.** a **1.920×1.080; 30p** (si selecciona **1.920×1.080; 60i**) o a **1.920×1.080; 25p** (si selecciona **1.920×1.080; 50i**).



- 1 Seleccione Configuraciones de vídeo.**
Pulse el botón MENU para visualizar los menús.
Marque **Configuraciones de vídeo** en el menú disparo y pulse ►.



Botón MENU



- 2 Seleccione las opciones de vídeo.**
Marque el elemento deseado y pulse ►, a continuación marque una opción y pulse OK.



✓ Velocidad y tamaño de fotograma







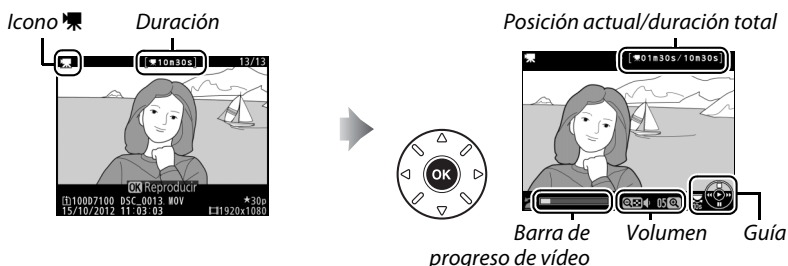







El tamaño y la velocidad del fotograma afectan a la distribución y a la cantidad de ruido (píxeles luminosos aleatorios, niebla o puntos brillantes).

Visualización de vídeos

Los vídeos se indican por un icono  en la reproducción a pantalla completa ( 185). Pulse  para iniciar la reproducción.



Se pueden realizar las siguientes operaciones:

Para	Utilizar	Descripción
Pausa		Realiza una pausa en la reproducción.
Reproducir		Reanuda la reproducción cuando el vídeo está detenido o durante retroceder/avanzar.
Retroceder/avanzar		La velocidad aumenta con cada pulsación, de 2x a 4x a 8x a 16x; mantenga pulsado  para saltar al principio o final del vídeo (el primer fotograma aparece indicado por  en la esquina superior derecha de la pantalla, el último fotograma por ). Si pausa la reproducción, el vídeo retrocederá o avanzará un encuadre cada vez; mantenga pulsado para un retroceso o avance continuo.
Salta 10 seg.		Gire el dial de control principal para saltar hacia delante o hacia atrás 10 seg.
Saltar hacia delante/hacia atrás		Gire el dial secundario para saltar al último o primer fotograma.
Ajustar el volumen	 (QUAL)/  (ISO)	Pulse  (QUAL) para subir el volumen,  (ISO) para bajarlo.
Recorte de vídeo		Consulte la página 173 para obtener más información.
Salir		Sale a reproducción a pantalla completa.
Regresar al modo disparo		Pulse el disparador hasta la mitad para volver al modo disparo.



 **El icono** 

Si el vídeo ha sido grabado sin sonido, se visualiza  a pantalla completa y se reproduce el vídeo.



Edición de vídeos



Recorta metraje para crear copias editadas de vídeos o guardar los fotogramas seleccionados como imágenes estáticas JPEG.

Opción	Descripción
 Elegir punto inicio/finaliz.	Creará una copia en la cual el metraje de apertura o clausura ha sido eliminado.
 Guardar fotograma selec.	Guarda el fotograma seleccionado como imagen estática JPEG.

Recorte de vídeos

Para crear copias recortadas de vídeos:



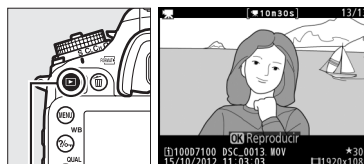

1 Visualice un vídeo a pantalla completa.

Pulse el botón  para visualizar imágenes en la pantalla a pantalla completa y pulse  y  para desplazarse a través de las imágenes hasta que el vídeo que desee editar sea visualizado.



Botón 

2 Seleccione un punto de inicio o finalización.

Reproduzca el vídeo tal y como se ha descrito en la página 171, pulsando  para iniciar y reanudar la reproducción y  para pausarla y pulse  o  o gire los diales de control principal o secundario para localizar el fotograma deseado ( 171). Podrá cerciorar su posición aproximada en el vídeo desde la barra de progreso del vídeo.



Barra de progreso de vídeo

3 Visualice las opciones de edición de vídeo.

Pulse el botón  para visualizar las opciones de edición de vídeo.



Botón 

4 Seleccione Elegir punto inicio/finaliz.

Marque **Elegir punto inicio/finaliz.** y pulse **OK**.



Se visualizará el cuadro de diálogo indicado a la derecha; seleccione si el fotograma actual será el punto de inicio o finalización de la copia y pulse **OK**.

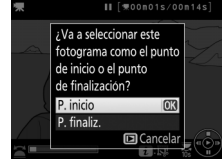

5 Borrar fotogramas.

Si no visualiza el fotograma deseado pulse ◀ o ▶ para avanzar o retroceder (para avanzar o retroceder 10 seg., gire el dial de control principal; para saltar al primer o último fotograma, gire el dial secundario). Para cambiar la selección actual del punto de inicio (P) al punto de finalización (F) o viceversa, pulse **WB**.

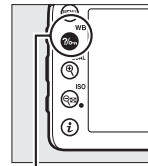

Botón **WB** (WB)



Una vez seleccionado el punto de inicio y/o de finalización, pulse ▲. Todos los fotogramas anteriores al punto de inicio seleccionado y posteriores al punto de finalización seleccionado serán eliminados de la copia.



6 Guarde la copia.

Marque una de las siguientes opciones y pulse **OK**:

- **Guardar como archivo nuevo:** Guarda la copia en un nuevo archivo.
- **Sobrescribir archivo existente:** Sustituye el archivo de vídeo original por la copia editada.
- **Cancelar:** Vuelve al paso 5.
- **Previsualizar:** Realiza una vista previa de la copia.

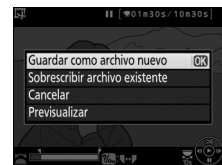

Las copias editadas se indican por un icono  en la reproducción a pantalla completa.

Recorte de vídeos

Los vídeos deben tener una duración mínima de dos segundos. Si no puede crear una copia desde la posición de reproducción actual, la posición actual será visualizada en rojo en el paso 5 y no se creará ninguna copia. La copia no será guardada si no hay suficiente espacio disponible en la tarjeta de memoria.

Las copias poseen la misma fecha y hora de creación que el original.

El menú retoque

Los vídeos también pueden editarse utilizando la opción **Editar vídeo** en el menú retoque (□ 273).



Guardar fotogramas seleccionados

Para guardar una copia del fotograma seleccionado como imagen estática JPEG:

1 Visualice el vídeo y seleccione un fotograma.

Reproduzca el vídeo tal y como se indica en la página 171; podrá cerciorar su posición aproximada en el vídeo desde la barra de progreso del vídeo. Pulse ◀ o ▶ para retroceder o avanzar y pulse ▼ para pausar el vídeo en el fotograma que desea copiar.



2 Visualice las opciones de edición de vídeo.

Pulse el botón **i** para visualizar las opciones de edición de vídeo.

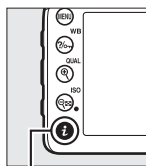

Botón **i**

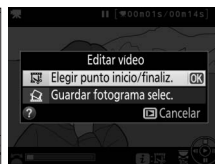

3 Seleccione Guardar fotograma selec.

Marque **Guardar fotograma selec.** y pulse **OK**.

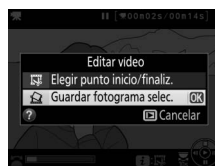

4 Cree una copia estática.

Pulse ▲ para crear una copia estática del fotograma actual.



5 Guarde la copia.

Marque **Sí** y pulse **OK** para crear una copia JPEG de calidad buena (📄 66) del fotograma seleccionado. Las imágenes estáticas de los vídeos aparecen indicadas por un icono  en la reproducción a pantalla completa.



Guardar fotograma selec.

Las imágenes estáticas JPEG de los vídeos creadas con la opción **Guardar fotograma selec.** no pueden ser retocadas. Las imágenes estáticas JPEG de los vídeos no poseen todas las categorías de información de la foto (📄 187).

Efectos especiales

Al grabar imágenes pueden utilizarse efectos especiales.





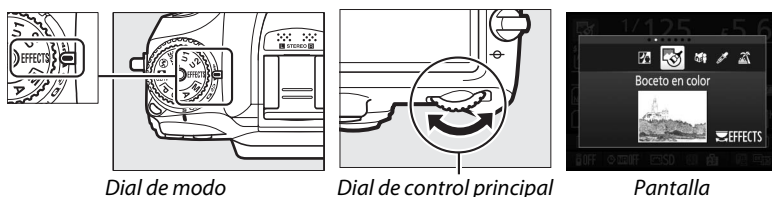

Disparos con efectos especiales



Para visualizar el modo de efecto especial actualmente seleccionado, gire el dial de modo hacia **EFFECTS** y pulse el botón **Info**. Para seleccionar otro modo de efecto especial, gire el dial de control principal.



NEF (RAW)

Si selecciona NEF (RAW)+JPEG para la calidad de imagen en el modo , ,  o , únicamente se grabarán las imágenes JPEG (□ 66). Si selecciona NEF (RAW), las fotografías JPEG de calidad buena serán grabadas en lugar de las imágenes NEF (RAW).

Modos de disparo continuo

Cuando  o  son seleccionados, la velocidad de grabación del disparo continuo se reducirá. Si la memoria intermedia se llena, la cámara mostrará un mensaje indicando que la grabación está en progreso y los disparos se suspenderán hasta que el mensaje desaparezca de la pantalla.

El menú retoque

Las opciones **Boceto en color** (□ 286), **Efecto maqueta** (□ 287) y **Color selectivo** (□ 288) del menú retoque pueden utilizarse para aplicar estos efectos a las imágenes existentes.

Visión nocturna

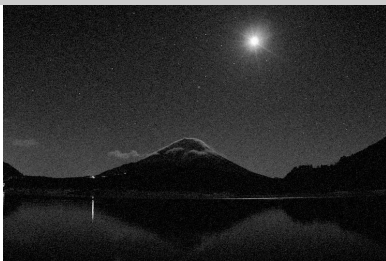

Utilizar en condiciones de poca luz para la grabación de imágenes monocromáticas a sensibilidades ISO altas (con algo de ruido en forma de píxeles luminosos aleatorios, niebla o líneas). Si la cámara no es capaz de enfocar usando autofocus, podrá utilizarse el enfoque manual. El flash incorporado se apaga; se recomienda utilizar un trípode para reducir las borrosidades. Durante la fotografía con visor, la luz ayuda AF integrada se iluminará para asistir durante la operación de enfoque; para desactivar la luz, seleccione **Desactivada** para la configuración personalizada a7 (**Luz ayuda AF integrada**,  233).

Boceto en color



La cámara detecta y colorea contornos para un efecto de boceto en color. Los vídeos filmados en este modo se reproducirán a modo de pase de diapositivas formado por una serie de imágenes estáticas. Podrá elegir el efecto durante live view ( 180); tenga en cuenta que la velocidad de actualización de la pantalla baja si live view está activado y la velocidad de grabación cae en los modos de disparo continuo. Autofoco no está disponible durante la grabación de vídeo.

Efecto maqueta



Los sujetos distantes aparecen en miniatura. Los vídeos con efecto maqueta son reproducidos a alta velocidad, comprimiendo de 30 a 45 minutos de metraje filmado a 1.920 x 1.080/30p en un vídeo que se reproduce en aproximadamente 3 minutos. Podrá elegir el efecto durante live view ( 181); tenga en cuenta que la velocidad de actualización de la pantalla baja si live view está activado y la velocidad de grabación cae en los modos de disparo continuo. El sonido no se graba con los vídeos; autofocus no está disponible durante la grabación de vídeo. El flash incorporado y la luz de ayuda de AF se apagan; se recomienda utilizar un trípode si la iluminación es escasa.

Color selectivo



Cualquier otro color que no sea ninguno de los colores seleccionados se grabará en blanco y negro. El efecto puede elegirse durante live view (☐ 182). El flash incorporado se apaga; se recomienda utilizar un trípode cuando la iluminación es escasa.

Siluetas



Siluetas de sujetos contra fondos brillantes. El flash incorporado se apaga; se recomienda utilizar un trípode cuando la iluminación es escasa.

Clave alta

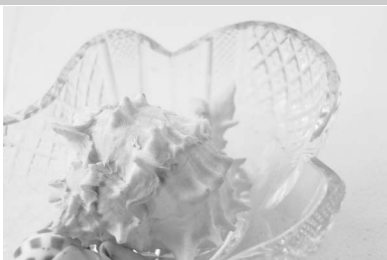

Utilizar con escenas brillantes para crear imágenes brillantes que parezcan estar llenas de luz. El flash incorporado se apaga.

Clave baja



Utilizar con escenas oscuras para crear imágenes oscuras y sombrías con altas luces acentuadas. El flash incorporado se apaga; se recomienda utilizar un trípode cuando la iluminación es escasa.



Opciones disponibles en live view

■ ■ ■ Boceto en color

1 Pulse el botón **[Lv]**.

El espejo se elevará y la visualización a través del objetivo será visualizada en la pantalla de la cámara.

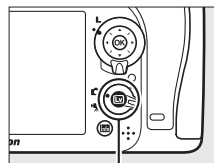

Botón **[Lv]**

2 Ajuste las opciones.

Pulse **[OK]** para visualizar las opciones mostradas a la derecha (tenga en cuenta que las opciones desaparecerán temporalmente de la pantalla durante autofocus). Pulse **▲** o **▼** para marcar

Intensidad o **Contornos** y pulse **◀** o **▶** para cambiar. La intensidad se puede incrementar para producir colores más saturados, o se puede disminuir para realizar un efecto de deslavado monocromático,

mientras que los contornos pueden hacerse más gruesos o más delgados. Aumentar el grosor de las líneas también aumenta la saturación de los colores.

Pulse **[OK]** para salir una vez completados los ajustes. Para salir de live view, vuelva a pulsar el botón **[Lv]**. Los ajustes seleccionados seguirán activos y aplicables a las fotografías que se realicen usando el visor.



1 Pulse el botón **Lv**.

El espejo se elevará y la visualización a través del objetivo será visualizada en la pantalla de la cámara.

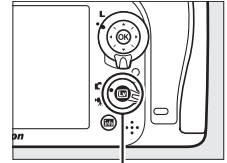

Botón **Lv**

2 Sitúe el punto de enfoque.

Utilice el multiselector para colocar el punto de enfoque en el área de enfoque y, a continuación, pulse el disparador hasta la mitad para enfocar (tenga en cuenta que las opciones desaparecerán temporalmente de la pantalla durante autofocus).

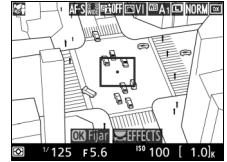

Para eliminar temporalmente de la visualización las opciones del efecto maqueta y aumentar la vista de la pantalla para obtener un enfoque preciso, pulse **QUAL**. Pulse **ISO** para restaurar la visualización del efecto maqueta.

3 Visualice las opciones.

Pulse **OK** para visualizar las opciones del efecto maqueta.

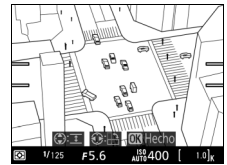

4 Ajuste las opciones.

Pulse **◀** o **▶** para elegir la orientación del área de enfoque y pulse **▲** o **▼** para ajustar su anchura.

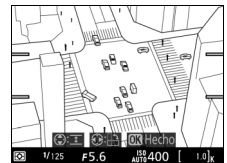

5 Vuelva a la pantalla live view.

Pulse **OK** para volver a live view. Para salir de live view, vuelva a pulsar el botón **Lv**. Los ajustes seleccionados seguirán activos y aplicables a las fotografías que se realicen usando el visor.

1 Pulse el botón **[Lv]**.

El espejo se elevará y la visualización a través del objetivo será visualizada en la pantalla de la cámara.

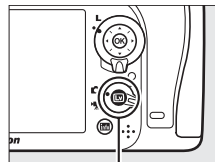

Botón **[Lv]**

2 Visualice las opciones.

Pulse **[OK]** para visualizar las opciones de color selectivo.



3 Seleccione un color.

Encuadre un objeto en el cuadrado blanco del centro de la pantalla y pulse **[▲]** para elegir el color del objeto que permanecerá en la imagen definitiva (la cámara podría tener dificultades al detectar colores no saturados; elija colores saturados). Para acercar el centro de la pantalla para una selección de color más precisa, pulse **[QUAL]**. Pulse **[ISO]** para alejar el zoom.



Color seleccionado



4 Elija una gama de color.

Pulse **[▲]** o **[▼]** para aumentar o reducir la gama de tonos similares que se incluirán en la imagen final. Seleccione valores entre 1 y 7; tenga en cuenta que los valores más altos pueden incluir tonos de otros colores.



Gama de color

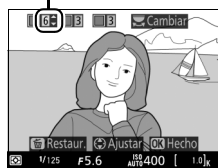

5 Seleccione colores adicionales.

Para seleccionar colores adicionales, gire el dial de control principal para marcar otra de las 3 casillas de color en la parte superior de la pantalla y repita los pasos 3 y 4 para seleccionar otro color. Si así lo desea, repita para un tercer color. Para anular la selección del color marcado, pulse **[FORMAT]** (para eliminar todos los colores, mantenga pulsado **[FORMAT]**. Se visualizará un cuadro de diálogo de confirmación; seleccione **[SI]**).



6 Vuelva a la pantalla live view.

Pulse **OK** para volver a live view. Durante los disparos, únicamente los objetos con los tonos seleccionados serán registrados en color, el resto serán grabados en blanco y negro. Para salir de live view, vuelva a pulsar el botón **Lv**. Los ajustes seleccionados seguirán activos y aplicables a las fotografías que se realicen usando el visor.





Más acerca de la reproducción

Reproducción a pantalla completa

Para reproducir fotografías, pulse el botón . La fotografía más reciente aparecerá en la pantalla.



Botón 

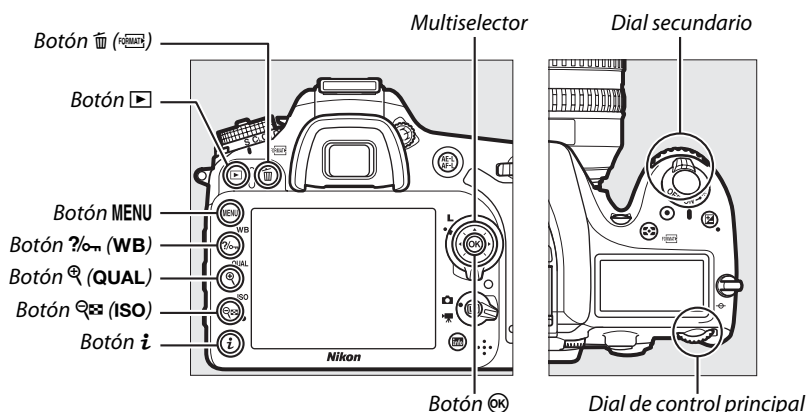

Girar a vertical

Para visualizar fotografías “verticales” (orientación de retrato) en orientación vertical, seleccione **Activado** para la opción **Girar a vertical** en el menú reproducción ( 222).

Revisión de imagen

Al seleccionar **Activada** para **Revisión de imagen** en el menú reproducción ( 222), las fotografías se visualizarán automáticamente en la pantalla durante aproximadamente 4 seg. tras el disparo (debido a que la cámara ya está en la orientación correcta, las imágenes no girarán automáticamente durante la revisión de la imagen). En el modo de disparo continuo la visualización comenzará una vez finalizados los disparos, con la primera fotografía de la serie actual visualizada.



Para	Utilizar	Descripción
Ver fotografías adicionales		Pulse ► para ver las fotografías en el orden de grabación, ◀ para verlas en orden inverso.
Visualizar la información de la foto		Pulse ▲ o ▼ para visualizar información de la fotografía actual (□ 187).
Visualizar miniaturas		Consulte la página 193 para obtener más información.
Acerque el zoom sobre la fotografía		Consulte la página 195 para obtener más información.
Borrar imágenes		Se visualizará un cuadro de diálogo de confirmación. Vuelva a pulsar para borrar la foto.
Modificación del estado de protección		Para proteger la imagen o para eliminar la protección de la imagen protegida, pulse ?/WB (WB) (□ 196).
Regresar al modo disparo		La pantalla se apagará. Podrá realizar fotografías inmediatamente.
Retocar foto o recortar vídeo		Cree una copia retocada o recortada de la fotografía o vídeo actual (□ 173, 273).
Reproducir vídeo		Si la fotografía actual está marcada con el icono indicando que es un vídeo, pulsar OK iniciará la reproducción del vídeo (□ 171).

Seleccionar una ranura para tarjeta de memoria

Si hay introducidas dos tarjetas de memoria, podrá seleccionar una tarjeta para la reproducción manteniendo pulsado el botón **BKT** y pulsando ▲ durante la reproducción a pantalla completa o de miniaturas. El diálogo indicado a la derecha será visualizado; marque la ranura deseada y pulse ► para visualizar la lista de carpetas en la tarjeta seleccionada, a continuación marque una carpeta y pulse OK para visualizar las imágenes de la carpeta marcada. Podrá utilizar el mismo procedimiento al seleccionar imágenes para operaciones en los menús de reproducción (□ 217) y retoque (□ 273) o al copiar el balance de blancos de una fotografía existente (□ 101).

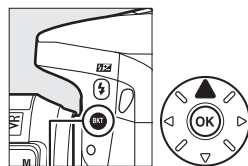

Botón BKT



Consulte también

Para obtener más información sobre durante cuánto tiempo permanecerá activa la pantalla al no realizarse ninguna operación, consulte la configuración personalizada c4 (**Retar. apagad. pantalla**, □ 238). Para más información sobre el uso de los diales de control para la visualización de fotografías adicionales o la información de la foto, consulte la configuración personalizada f5 (**Personalizar diales control**) > **Menús y reproducción** (□ 257).

Información de la foto

La información de la foto aparece superpuesta en las imágenes visualizadas durante el modo de reproducción a pantalla completa. Pulse ▲ o ▼ para desplazarse por la información de la foto tal y como se indica a continuación. Tenga en cuenta que “solo imagen”, datos del disparo, histogramas RGB, altas luces y la información general únicamente se visualizarán si la opción correspondiente es seleccionada para **Opciones visualiz. reproduc.** (☐ 219). Los datos GPS únicamente se visualizarán si utilizó una unidad GPS al realizar la foto.

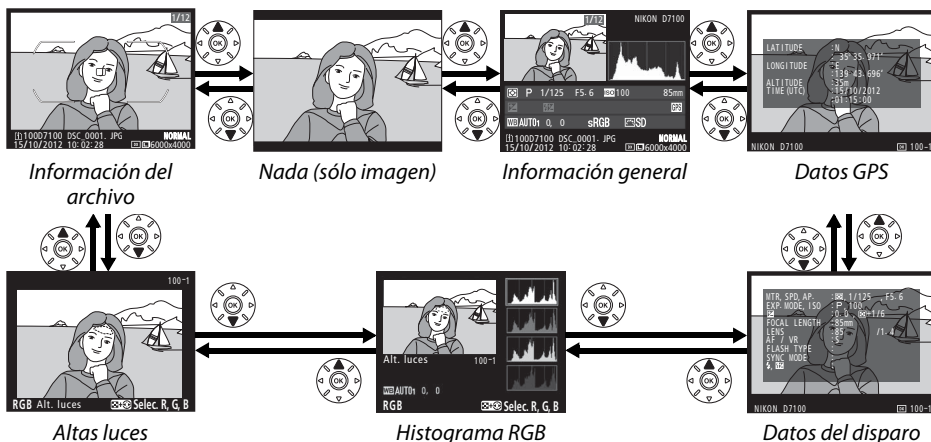

Información del archivo

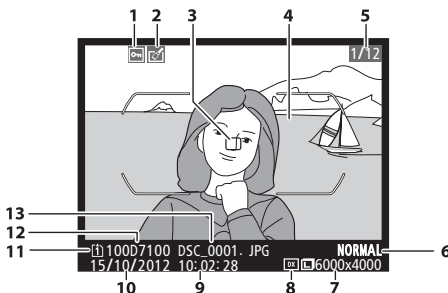

1	Estado de protección	196
2	Indicador de retoques	273
3	Punto de enfoque ^{1,2}	75
4	Horquillados de zona de AF ¹	33
5	Número de fotograma/número total de fotogramas	66
6	Calidad de imagen	68
7	Tamaño de imagen	63
8	Zona de imagen	28, 265
9	Hora de grabación	28, 265
10	Fecha de grabación	28, 265
11	Ranura para tarjeta actual	69, 186
12	Nombre de carpeta	225
13	Nombre de archivo	226

- 1 Visualizado únicamente si selecciona **Punto de enfoque** para **Opciones visualiz. reproduc.** (☐ 219).
- 2 Si la fotografía fue realizada utilizando **AF-S** o seleccionando autofocus de servo único durante **AF-A**, la pantalla indicará el punto en el que el enfoque fue bloqueado por primera vez. Si la fotografía fue realizada utilizando **AF-C** o con autofocus de servo continuo seleccionado durante **AF-A**, el punto de enfoque solamente será visualizado si se ha seleccionado una opción distinta a AF de zona automática para el modo de zona AF y si la cámara fue capaz de enfocar.

■ ■ Altas luces

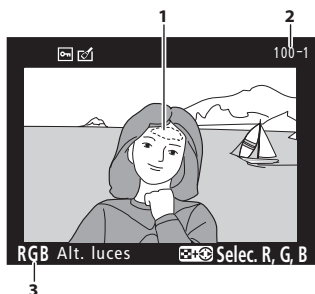

- 1 Imagen altas luces*
- 2 Número de carpeta—
número de fotograma225
- 3 Canal actual*

* Las áreas parpadeantes indican altas luces (áreas que pueden estar sobrepuestas) para el canal actual. Mantenga pulsado el botón **ISO** y pulse ◀ o ▶ para alternar entre los canales del siguiente modo:

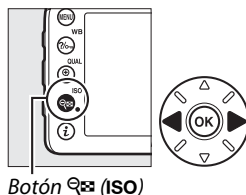
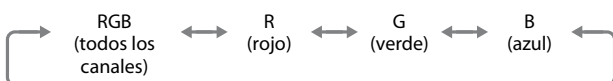

■ ■ Histograma RGB

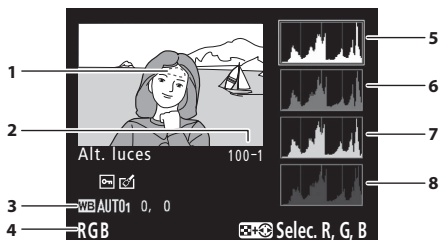

- 3 Balance de blancos..... 89
- Temperatura de color 94
- Ajuste de precisión del balance
de blancos 91
- Preajuste manual..... 95
- 4 Canal actual*
- 5 Histograma (canal RGB). En todos los
histogramas, el eje horizontal proporciona el
brillo de los píxeles y el eje vertical el número
de píxeles.
- 6 Histograma (canal rojo)
- 7 Histograma (canal verde)
- 8 Histograma (canal azul)

- 1 Imagen altas luces*
- 2 Número de carpeta—
número de fotograma225

* Las áreas parpadeantes indican altas luces (áreas que pueden estar sobrepuestas) para el canal actual. Mantenga pulsado el botón **ISO** y pulse ◀ o ▶ para alternar entre los canales del siguiente modo:

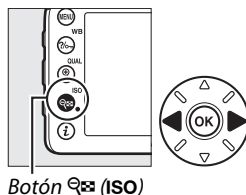
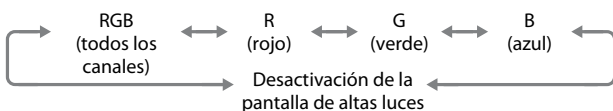

Zoom de reproducción

Para acercar el zoom en la fotografía al visualizarse el histograma, pulse **QUAL**. Utilice los botones **QUAL** y **ISO** para acercar y alejar el zoom y desplácese por la imagen con el multiselector. El histograma será actualizado para mostrar únicamente los datos del área visible de la imagen en la pantalla.



Histogramas

Los histogramas de la cámara solo son una referencia y pueden diferir de aquellos visualizados en aplicaciones de procesamiento de imágenes. A continuación se muestran histogramas de ejemplo:

Si la imagen contiene objetos muy brillantes, la distribución de los tonos será relativamente equitativa.



Si la imagen es oscura, la distribución de los tonos aparecerá desplazada hacia la izquierda.

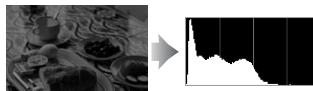

Si la imagen tiene brillo, la distribución de los tonos aparecerá desplazada hacia la derecha.



Aumentar la compensación de la exposición desplaza la distribución de tonos hacia la derecha, mientras que disminuir la compensación de la exposición desplaza la distribución de tonos hacia la izquierda. Los histogramas permiten formarse una idea general de la exposición cuando la iluminación ambiente dificulta la visualización de las fotografías en la pantalla.



■ Datos del disparo

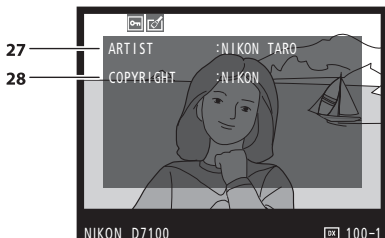
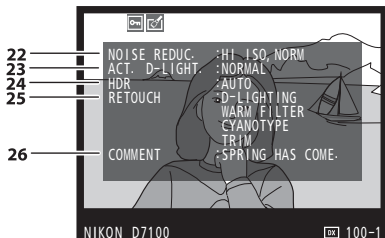
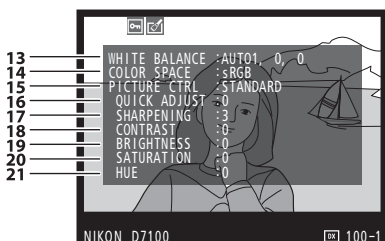
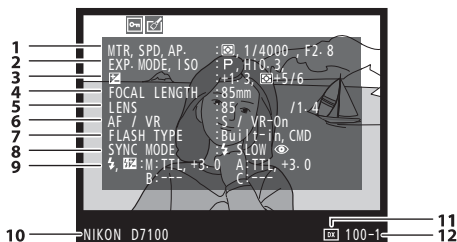

1	Medición	83
	Velocidad de obturación	49, 51
	Diaphragma	50, 51
2	Modo disparo	36, 41, 47, 177
	Sensibilidad ISO ¹	79

3	Compensación de exposición	86
	Ajuste óptimo de exposición ²	236
4	Distancia focal	149, 302
5	Datos del objetivo	149
6	Modo de enfoque	71, 78
	Objetivo VR (reducción de vibración) ³	
7	Tipo de flash	119, 303
	Modo controlador	247
8	Modo de flash	120
9	Control de flash	246, 305, 306
	Compensación de flash	124
10	Nombre de la cámara	
11	Zona de imagen	63
12	Número de carpeta— número de fotograma	225
13	Balance de blancos	89
	Temperatura de color	94
	Ajuste de precisión del balance de blancos	91
	Preajuste manual	95
14	Espacio de color	227
15	Picture Control	105
16	Ajuste rápido ⁴	108
	Picture Control original ⁵	111
17	Nitidez	108
18	Contraste	108
19	Luminosidad	108
20	Saturación ⁶	108
	Efectos de filtro ⁷	108, 109
21	Tono ⁶	108
	Cambio de tono ⁷	108, 109
22	RR ISO alta	228
	Reducción de ruido para exposiciones prolongadas	228
23	D-Lighting activo	113
24	Intensidad de HDR	115
25	Historial de retoques	273
26	Comentario de imagen	266
27	Nombre del fotógrafo ⁸	267
28	Portador de los derechos de autor ⁸	267

- 1 Visualizado en rojo si la fotografía fue realizada con control auto. sensibil. ISO activado.
- 2 Visualizado si la configuración personalizada b5 (**Ajuste prec. exposic. óptima**, □ 236) ha sido ajustada a cualquier otro valor que no sea cero para cualquier método de medición.
- 3 Se visualiza sólo si se ha montado un objetivo VR.
- 4 Únicamente Picture Controls **Estándar, Vívido, Retrato y Paisaje**.
- 5 **Neutro, Monocromo** y Picture Control personalizados.
- 6 No visualizado con Picture Control monocromos.
- 7 Únicamente Picture Control monocromos.
- 8 La cuarta página de los datos del disparo únicamente se visualizará si se grabó información de derechos de autor con la fotografía tal y como se ha descrito en la página 267.

■ ■ Datos GPS*

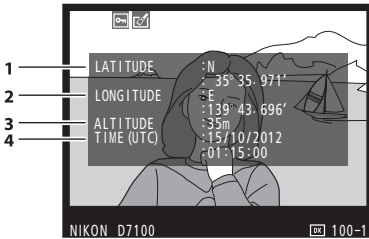

- 1 Latitud
- 2 Longitud
- 3 Altitud
- 4 Hora universal coordinada (UTC)

* Los datos para vídeos son para el inicio de la grabación.



■ Datos de información general

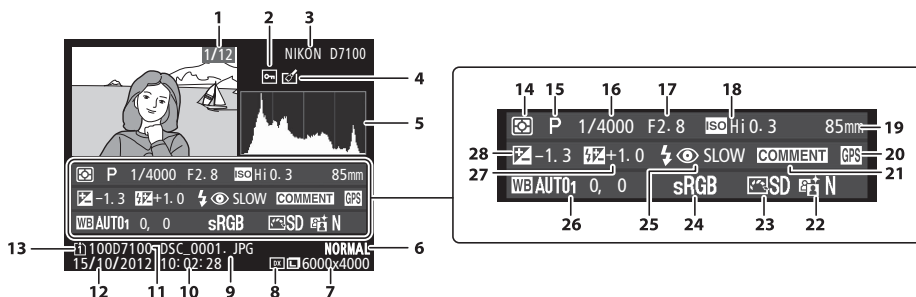

1	Número de fotograma/número total de imágenes	
2	Estado de protección	196
3	Nombre de la cámara	
4	Indicador de retoques	273
5	Histograma que muestra la distribución de tonos en la imagen (☐ 189).	
6	Calidad de imagen	66
7	Tamaño de imagen	68
8	Zona de imagen	63
9	Nombre de archivo	226
10	Hora de grabación	28, 265
11	Nombre de carpeta	225
12	Fecha de grabación	28, 265
13	Ranura para tarjeta actual	69, 186
14	Medición	83
15	Modo disparo	36, 41, 47, 177
16	Velocidad de obturación	49, 51

17	Diaphragma	50, 51
18	Sensibilidad ISO *	79
19	Distancia focal	149, 302
20	Indicador de datos GPS	152
21	Indicador de comentario de imagen	266
22	D-Lighting activo	113
23	Picture Control	105
24	Espacio de color	227
25	Modo de flash	120
26	Balance de blancos	89
	Temperatura de color	94
	Ajuste de precisión del balance de blancos	91
	Preajuste manual	95
27	Compensación de flash	124
	Modo controlador	247
28	Compensación de exposición	86

* Visualizado en rojo si la fotografía fue realizada con control auto. sensible. ISO activado.

Reproducción de miniaturas

















Para visualizar imágenes en “hojas de contacto” de cuatro, nueve o 72 imágenes, pulse el botón  (ISO).



Reproducción a pantalla completa

Reproducción de miniaturas

Reproducción de calendario

Para	Utilizar	Descripción
Visualizar más imágenes	 (ISO)	Pulse  (ISO) para aumentar el número de imágenes visualizadas.
Visualizar menos imágenes	 (QUAL)	Pulse  (QUAL) para reducir el número de imágenes visualizadas. Al visualizar cuatro imágenes, pulse para visualizar la imagen marcada a pantalla completa.
Marcar imágenes		Utilice el multiselector para marcar imágenes para su reproducción a pantalla completa, zoom de reproducción ( 195), borrado ( 197) o protección ( 196).
Visualizar la imagen marcada		Pulse  para visualizar la imagen marcada a pantalla completa.
Borrar la imagen marcada	 ()	Consulte la página 197 para obtener más información.
Cambiar el estado de protección de la imagen marcada	 (WB)	Consulte la página 196 para obtener más información.
Regresar al modo disparo	 / 	La pantalla se apagará. Podrá realizar fotografías inmediatamente.
Retocar foto o recortar vídeo		Cree una copia retocada o recortada de la fotografía o vídeo actual ( 173, 273).



Reproducción de calendario

Para ver las imágenes realizadas en una fecha concreta, pulse el botón  (ISO) al visualizar 72 imágenes.

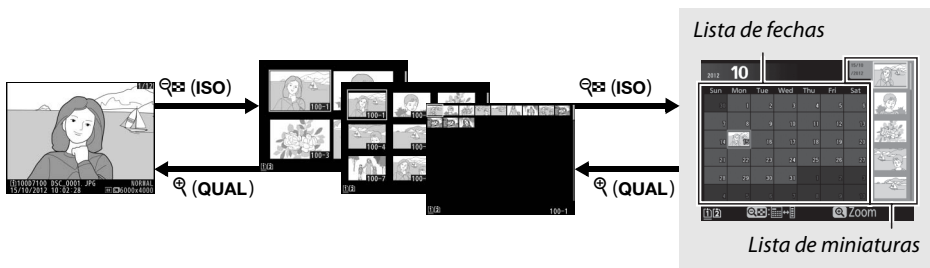















Reproducción a pantalla completa

Reproducción de miniaturas













Reproducción de calendario

Las operaciones podrán realizarse dependiendo de si el cursor está en la lista de fechas o de miniaturas:

Para	Utilizar	Descripción
Alternar entre la lista de fechas y la lista de miniaturas	 (ISO) / 	Pulse el botón  (ISO) o  en la lista de fechas para colocar el cursor en la lista de miniaturas. Vuelva a pulsar  (ISO) para regresar a la lista de fechas.
Salir a la reproducción de miniaturas/Acercar el zoom sobre la foto marcada	 (QUAL)	<ul style="list-style-type: none"> Lista de fechas: Salga a la reproducción de 72 fotogramas. Lista de miniaturas: Mantenga pulsado el botón  (QUAL) para acercar el zoom sobre la imagen marcada.
Marcar fechas/Marcar imágenes		<ul style="list-style-type: none"> Lista de fechas: Marque la fecha. Lista de miniaturas: Marque una imagen.
Alternar reproducción a pantalla completa		<ul style="list-style-type: none"> Lista de miniaturas: Visualice la imagen marcada.
Borrar la(s) foto(s) marcada(s)	 (BORRAR)	<ul style="list-style-type: none"> Lista de fechas: Borra todas las imágenes tomadas en una fecha seleccionada. Lista de miniaturas: Borra la imagen marcada (.
Cambiar el estado de protección de la fotografía marcada	 (WB)	Consulte la página 196 para obtener más información.
Regresar al modo disparo		La pantalla se apagará. Podrá realizar fotografías inmediatamente.
Retocar foto o recortar vídeo		Cree una copia retocada o recortada de la fotografía o vídeo resaltado en la lista de miniaturas ( 173, 273).

Un análisis más detallado: Zoom de reproducción

Pulse el botón  (**QUAL**) para acercar el zoom sobre la imagen visualizada en la reproducción a pantalla completa o sobre la imagen actualmente marcada en la reproducción de miniaturas. Podrá llevar a cabo las siguientes operaciones mientras el zoom esté activo:

Para	Utilizar	Descripción
Ampliar o reducir la imagen		Pulse  (QUAL) para acercar el zoom hasta un máximo de aproximadamente 38× (imágenes grandes en 24 × 16/formato DX), 28× (imágenes medias) o 19× (imágenes pequeñas). Pulse  (ISO) para alejar el zoom. Mientras la foto tiene aplicado el acercamiento del zoom, utilice el multiselector para visualizar áreas de la imagen no visibles en la pantalla. Mantenga pulsado el multiselector para desplazarse rápidamente por otras zonas del fotograma. La ventana de navegación es visualizada al alterarse la relación del zoom; el área actualmente visible en la pantalla viene indicada por un borde amarillo. 
Ver otras zonas de la imagen		
Selección de rostros		Los rostros (hasta 35) detectados durante el zoom se indican mediante bordes blancos en la ventana de navegación. Gire el dial secundario para visualizar otros rostros. 
Visualización de otras imágenes		Gire el dial de control principal para visualizar la misma posición en otras imágenes con la relación de zoom actual. El zoom de reproducción se cancela al visualizar videos.
Modificación del estado de protección		Consulte la página 196 para obtener más información.
Regresar al modo disparo		La pantalla se apagará. Podrá realizar fotografías inmediatamente.
Retocar foto		Cree una copia retocada de la fotografía actual ( 273).



Protección de fotografías contra el borrado

En los modos de reproducción a pantalla completa, zoom de reproducción, reproducción de miniaturas y de calendario, el botón **WB** podrá utilizarse para proteger fotografías contra el borrado accidental. Los archivos protegidos no se pueden borrar utilizando el botón **FORMAT** o la opción **Borrar** del menú reproducción. Tenga en cuenta que las imágenes protegidas se borrarán al formatear la tarjeta de memoria (32, 262).

Para proteger una fotografía:

1 Seleccione una imagen.

Visualice la imagen en reproducción a pantalla completa o con el zoom de reproducción o márkela en la lista de miniaturas en la reproducción de miniaturas o de calendario.



Reproducción a pantalla completa



Reproducción de miniaturas



Reproducción de calendario

2 Pulse el botón **WB**.

La fotografía aparecerá marcada con un icono **WB**. Para eliminar la protección de la fotografía de manera que pueda borrarla, visualice la fotografía o márkela en la lista de miniaturas y, a continuación, pulse el botón **WB**.

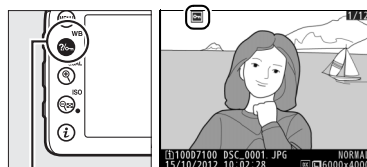

Botón **WB**

Eliminar la protección de todas las imágenes

Para eliminar la protección de todas las imágenes en la carpeta o carpetas actualmente seleccionadas en el menú **Carpeta reproducción**, pulse a la vez los botones **WB** y **FORMAT** durante aproximadamente dos segundos durante la reproducción.

Borrar fotografías

Para borrar la fotografía visualizada en la reproducción a pantalla completa o marcada en la lista de miniaturas, pulse el botón  (FORMAT). Para borrar varias fotografías seleccionadas, todas las fotografías tomadas en una fecha seleccionada o todas las fotografías en la carpeta de reproducción actual, utilice la opción **Borrar** en el menú reproducción. Una vez borradas, las fotografías no se pueden recuperar. Tenga en cuenta que las fotografías protegidas u ocultas no pueden borrarse.

Reproducción a pantalla completa, de miniaturas y de calendario

Para borrar la fotografía actual pulse el botón  (FORMAT).

1 Seleccione una imagen.

Visualice la imagen o márkela en la lista de miniaturas de la reproducción de miniaturas o de calendario.

2 Pulse el botón (FORMAT).

Se visualizará un cuadro de diálogo de confirmación.

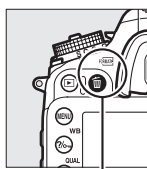

Botón  (FORMAT)

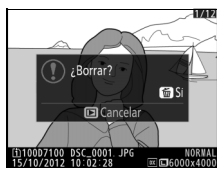

Reproducción a pantalla completa

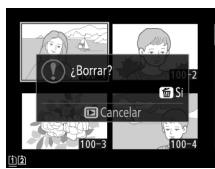



Reproducción de miniaturas



Reproducción de calendario (lista de miniaturas)

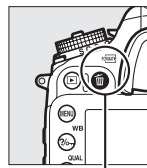

3 Vuelva a pulsar el botón (FORMAT).

Para borrar la fotografía, pulse el botón  (FORMAT). Para salir sin borrar la fotografía, pulse el botón .



Botón  (FORMAT)

Reproducción de calendario





Durante la reproducción de calendario, podrá borrar todas las fotografías realizadas en una fecha seleccionada marcando la fecha en la lista de fechas y pulsando el botón  (FORMAT) ( 194).

Consulte también

La opción **Después de borrar** del menú reproducción determina si la imagen siguiente o anterior serán visualizadas tras borrar una imagen ( 222).

El menú reproducción

La opción **Borrar** del menú reproducción contiene las siguientes opciones. Tenga en cuenta que dependiendo del número de imágenes, podría necesitarse cierto tiempo para concluir el proceso de borrado.

Opción	Descripción
 Seleccionadas	Borra las imágenes seleccionadas.
 Seleccionar fecha	Borra todas las imágenes realizadas en la fecha seleccionada ( 199).
ALL Todas	Borra todas las imágenes de la carpeta actualmente seleccionada para su reproducción ( 217). Si hay introducidas dos tarjetas, podrá seleccionar la tarjeta desde la cual se borrarán las imágenes.

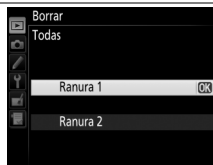

■ Seleccionadas: Borrar fotografías seleccionadas

1 Seleccione Seleccionadas para la opción Borrar en el menú reproducción.

Pulse el botón MENU y seleccione **Borrar** en el menú reproducción. Marque **Seleccionadas** y pulse ►.

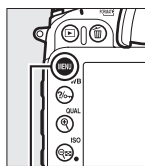

Botón MENU





2 Marque una imagen.

Utilice el multiselector para marcar una imagen (para visualizar la imagen marcada a pantalla completa, mantenga pulsado el botón  (**QUAL**); para visualizar imágenes en otras ubicaciones, mantenga pulsado el botón **BKT**, pulse ▲ y seleccione la tarjeta y la carpeta deseadas tal y como se ha descrito en la página 186).



3 Seleccione la imagen marcada.

Pulse el botón  (**ISO**) para seleccionar la imagen marcada. Las imágenes seleccionadas son marcadas con el icono . Repita los pasos 2 y 3 para seleccionar imágenes adicionales; para anular la selección de una imagen, márquela y pulse  (**ISO**).

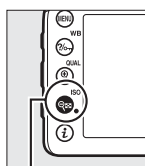

Botón  (**ISO**)



4 Pulse **OK** para completar la operación.

Se visualizará un cuadro de diálogo de confirmación; marque **Si** y pulse **OK**.



■ Seleccionar fecha: Borrar fotografías tomadas en una fecha seleccionada

1 Elija **Seleccionar fecha**.

En el menú borrar, marque **Seleccionar fecha** y pulse **▶**.



2 Marque una fecha.

Pulse **▲** o **▼** para marcar una fecha.

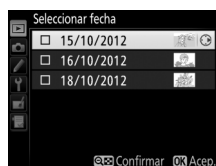

Para visualizar las imágenes realizadas en la fecha marcada, pulse **ISO**. Utilice el multiselector para desplazarse a través de las imágenes, o mantenga pulsado **QUAL** para visualizar la imagen actual a pantalla completa. Pulse **ISO** para regresar a la lista de fechas.

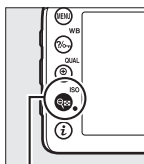

Botón **ISO**



3 Seleccione la fecha marcada.

Pulse **▶** para seleccionar todas las imágenes realizadas en la fecha marcada. Las fechas seleccionadas son marcadas con el icono **☑**. Repita los pasos 2 y 3 para seleccionar fechas adicionales; para anular la selección de una fecha, márquela y pulse **▶**.



4 Pulse **OK** para completar la operación.

Se visualizará un cuadro de diálogo de confirmación; marque **Si** y pulse **OK**.

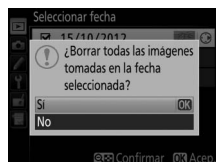



Conexiones

Instalación de ViewNX 2

Instale el software suministrado para poder visualizar y editar fotografías y videos copiados a su ordenador. Antes de instalar ViewNX 2, compruebe que su ordenador cumple con los requisitos del sistema de la página 202. Tenga en cuenta que si utiliza versiones de software más antiguas que no sean compatibles con la D7100, las imágenes RAW podrían no ser transferidas con éxito al ordenador. Utilice la versión más reciente de ViewNX 2, la cual está disponible para su descarga desde los sitios web indicados en la página xxvi.



1 Inicie el instalador.

Encienda el ordenador, introduzca el CD de instalación de ViewNX 2, y ejecute el programa de instalación.

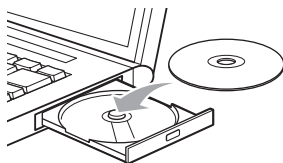

2 Seleccione un idioma.

Si el idioma deseado no está disponible, haga clic en **Selección de región** para elegir una región distinta y, a continuación, seleccione el idioma deseado (la selección de región no está disponible en la versión europea).

① Seleccione la región (si fuese necesario)



3 Comience la instalación.

Haga clic en **Instalar** y siga las instrucciones en pantalla.

Guía de instalación

Para obtener ayuda con la instalación de ViewNX 2, haga clic en **Guía de instalación** en el paso 3.



Haga clic en **Instalar**

4 Salga del programa de instalación.



Se ha instalado el siguiente software:

- ViewNX 2
- Apple QuickTime (solamente para Windows)

5 Extraiga el CD de instalación de la unidad de CD-ROM.

Requisitos del sistema

	Windows	Mac OS
CPU	<ul style="list-style-type: none"> • Fotos/videos JPEG: Intel Celeron, Pentium 4 o serie Core, 1,6 GHz o posterior • Videos H.264 (reproducción): Pentium D 3,0 GHz o posterior; Intel Core i5 o posterior recomendado al visualizar videos con un tamaño de fotograma de 1280 × 720 o superior a una velocidad de grabación de 30 fps o superior o videos con un tamaño de fotograma de 1920 × 1080 o superior • Videos H.264 (edición): Core 2 Duo de 2,6 GHz o superior 	<ul style="list-style-type: none"> • Fotos/videos JPEG: Intel Core o serie Xeon • Videos H.264 (reproducción): Core Duo 2 GHz o superior; Intel Core i5 o superior recomendado al visualizar videos con un tamaño de fotograma de 1280 × 720 o superior con una velocidad de grabación de 30 fps o superior o videos con un tamaño de fotograma de 1920 × 1080 o superior • Videos H.264 (edición): Core 2 Duo de 2,6 GHz o superior
SO	Versiones preinstaladas de Windows XP, Windows Vista, Windows 7 y Windows 8; únicamente las versiones de 32 bits de Windows XP son compatibles	Mac OS X versión 10.6, 10.7, o 10.8
RAM	<ul style="list-style-type: none"> • Windows 8/Windows 7/Windows Vista: 1 GB o superior (2 GB o superior recomendado) • Windows XP: 512 MB o superior (2 GB o superior recomendado) 	512 MB o superior (2 GB o superior recomendado)
Espacio en el disco duro	Un mínimo de 500 MB disponibles en el disco de inicio (1 GB o superior recomendado)	
Pantalla	Resolución: 1024 × 768 píxeles (XGA) o superior (1280 × 1024 píxeles (SXGA) o superior recomendado) Color: Color de 24 bits (True Color) o superior	Resolución: 1024 × 768 píxeles (XGA) o superior (1280 × 1024 píxeles (SXGA) o superior recomendado) Color: Color de 24 bits (millones de colores) o superior

Consulte los sitios web indicados en la página xxvii para obtener la información más actualizada de los sistemas operativos compatibles.

Uso de ViewNX 2

Copiar imágenes al ordenador

Antes de proceder, asegúrese de que ha instalado el software que se encuentra en el CD ViewNX 2 suministrado (□ 201).

1 Seleccione el modo en el que las imágenes serán copiadas en el ordenador. Elija uno de los siguientes métodos:

- **Conexión directa USB:** Apague la cámara y asegúrese de que la tarjeta de memoria se encuentra introducida en la cámara. Conecte la cámara al ordenador mediante el cable USB UC-E6 suministrado y, a continuación, encienda la cámara.

☑ Utilice una fuente de alimentación fiable

Para asegurarse de que la transferencia de datos no se interrumpa, compruebe que la batería EN-EL15 de la cámara esté completamente cargada. En caso de duda, cargue la batería antes de utilizarla o utilice un adaptador de CA EH-5b y el conector a la red eléctrica EP-5B (disponibles por separado).

☑ Concentradores USB

Conecte la cámara directamente al ordenador; no conecte el cable usando un concentrador USB o un teclado.

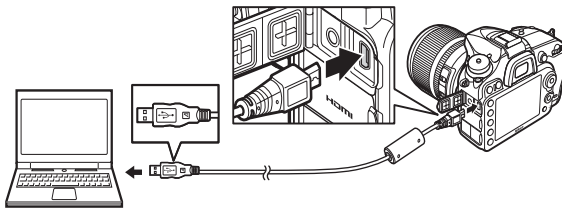

- **Ranura de tarjeta SD:** Si su ordenador está equipado con una ranura de tarjeta SD, podrá introducir la tarjeta directamente en la ranura.
- **Lector de tarjetas SD:** Conecte un lector de tarjetas (disponible por separado en terceros proveedores) al ordenador e introduzca la tarjeta de memoria.

2 Inicie el componente Nikon Transfer 2 de ViewNX 2.

Si aparece un mensaje solicitándole la selección de un programa, seleccione Nikon Transfer 2.

☑ Windows 7

Si visualiza el siguiente diálogo, seleccione Nikon Transfer 2 tal y como se describe a continuación.

- 1 En **Importar imágenes y vídeos**, haga clic en **Cambiar programa**. Se visualizará un cuadro de diálogo de selección de programa; seleccione **Importar archivo con Nikon Transfer 2** y haga clic en **Aceptar**.
- 2 Haga doble clic en **Importar archivo**.

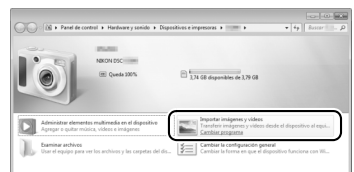

3 Haga clic en **Iniciar transferencia**.

Bajo los ajustes predeterminados, todas las imágenes de la tarjeta de memoria serán copiadas al ordenador.



Iniciar transferencia

4 Finalice la conexión.

Si la cámara está conectada al ordenador, apague la cámara y desconecte el cable USB. Si está utilizando un lector de tarjetas o una ranura de tarjeta, seleccione la opción adecuada en el sistema operativo del ordenador para expulsar el disco extraíble correspondiente a la tarjeta de memoria y, a continuación, extraiga la tarjeta del lector de tarjetas o ranura de tarjeta.

Ver imágenes

Una vez completada la transferencia, las imágenes son visualizadas en ViewNX 2.

Inicio manual de ViewNX 2

- Windows: Haga doble clic en el acceso directo de ViewNX 2 del escritorio.
- Mac OS: Haga doble clic en el icono de ViewNX 2 del Dock.

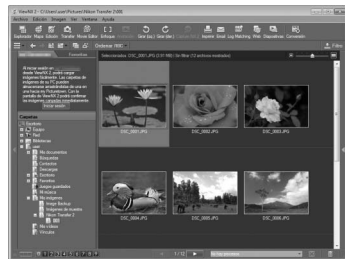

■ **Retoque de fotografías**

Para recortar imágenes y realizar tareas del tipo ajuste de nitidez y niveles de tono, haga clic en el botón **Edición** de la barra de tareas de ViewNX 2.



■ **Edición de vídeos**

Para realizar tareas del tipo recorte de metraje no deseado de los vídeos filmados con la cámara, haga clic en el botón **Movie Editor** de la barra de tareas de ViewNX 2.



■ **Impresión de imágenes**

Haga clic en el botón **Imprimir** de la barra de tareas de ViewNX 2. Se visualizará un cuadro de diálogo que le permitirá imprimir imágenes en una impresora conectada al ordenador.



Para más información

Para más información acerca del uso de ViewNX 2, consulte la ayuda en línea.

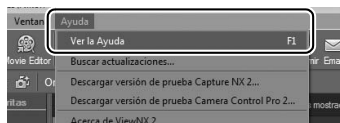

Conexión de los cables

Asegúrese de que la cámara esté apagada al conectar o desconectar los cables de interfaz. No utilice demasiada fuerza ni intente introducir los conectores en ángulo. Cierre la tapa del conector cuando no esté en uso.

Durante la transferencia

No apague la cámara ni desconecte el cable USB mientras la transferencia está en curso.

Windows

Para visitar el sitio web de Nikon tras la instalación de ViewNX 2, seleccione **Todos los programas** > **Link to Nikon** desde el menú de inicio de Windows (es necesaria una conexión a internet).



Redes Ethernet e inalámbricas

La unidad de comunicación opcional UT-1 (□ 310) requiere de la versión de Wireless Transmitter Utility 1.4.0 o posteriores (Wireless Transmitter Utility es suministrado con UT-1; las últimas versiones del firmware de UT-1 y de Wireless Transmitter Utility pueden ser descargadas de los sitios web indicados en la página xxvi). Al usarse con la D7100, la UT-1 requiere de la versión de firmware 1.1 o posteriores (podrá visualizar la versión de firmware conectando la UT-1 y seleccionando **Red > Opciones > Versión del firmware** en el menú configuración; □ 261). Cuando se conecta a la cámara mediante el cable USB suministrado con la misma, la UT-1 puede utilizarse para cargar imágenes a un ordenador o servidor FTP a través de redes Ethernet o, si conecta un transmisor inalámbrico opcional WT-5 (□ 310) a la UT-1, mediante LAN inalámbricas.



■ ■ Modos disponibles

Al conectar la cámara a una red mediante la UT-1 o la UT-1 y un transmisor inalámbrico opcional WT-5, los siguientes modos están disponibles:

Modo	Función
Carga FTP	Carga fotos y vídeos existentes a un ordenador o servidor FTP, o carga nuevas fotos según se van realizando.
Transferencia de imágenes	
Control de cámara	Controla la cámara desde un ordenador utilizando Camera Control Pro 2 (disponible por separado).

Para obtener más información, consulte la documentación suministrada con UT-1 y/o WT-5.

Cargar imagen

Al conectar el UT-1, el botón  se utiliza durante la reproducción para seleccionar imágenes para su carga en los modos FTP y transferencia de imágenes. El resto de operaciones de reproducción que utilicen el botón , como por ejemplo **Comparación en paralelo** ( 290), no podrán ser ejecutadas incluso si la cámara no está actualmente conectada a una red. Estas funciones podrán sin embargo ser accedidas mediante la selección de una opción distinta a **Carga FTP** o **Transferencia de imágenes** para **Tipo de conexión**.

Durante la transferencia

No se pueden reproducir o grabar vídeos si hay conectado un UT-1 y hay imágenes pendientes de ser enviadas o imágenes que están actualmente siendo transferidas mediante una red Ethernet o inalámbrica.



Vídeos

Se pueden cargar vídeos en el modo transferencia si la cámara está conectada a una red Ethernet o inalámbrica y si no se selecciona **Envío automático** ni **Enviar carpeta** para **Opciones**.

Transmisores inalámbricos WT-5

La principal diferencia entre el WT-5 y el WT-5A/B/C/D/E es el número de canales compatibles; a menos que se indique lo contrario, todas las referencias al WT-5 también son aplicables al WT-5A/B/C/D/E.

Camera Control Pro 2

El software Camera Control Pro 2 (disponible por separado;  309) podrá utilizarse para controlar la cámara desde un ordenador. Si utiliza Camera Control Pro 2 para capturar fotografías y vídeos directamente en el ordenador, el indicador de conexión del PC ( ) será visualizado en el panel de control.



Impresión de fotografías

Las imágenes JPEG seleccionadas pueden imprimirse en una impresora PictBridge (□ 346) conectada directamente a la cámara.

Conexión de la impresora

Conecte la cámara utilizando el cable USB UC-E6 suministrado.

1 Apague la cámara.

2 Conecte el cable USB.

Encienda la impresora y conecte el cable USB como se indica. No utilice demasiada fuerza ni intente introducir los conectores en ángulo.

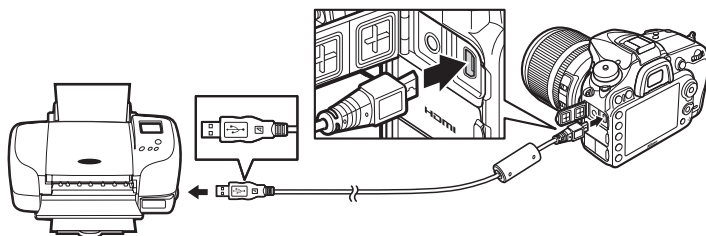

Concentradores USB

Conecte la cámara directamente a la impresora; no conecte el cable usando un concentrador USB.

3 Encienda la cámara.

Aparecerá una pantalla de bienvenida en la pantalla, seguida de una pantalla de reproducción de PictBridge.



Imprimir mediante una conexión USB directa

Asegúrese de que la batería EN-EL15 esté completamente cargada o utilice un adaptador de CA EH-5b y el conector a la red eléctrica EP-5B opcionales. Cuando tome fotografías para imprimir las a través de una conexión USB directa, ajuste **Espacio de color** en **sRGB** (□ 227).

Selección de fotografías para la impresión



Las fotografías NEF (RAW) (□ 66) no se pueden seleccionar para la impresión. Pueden crearse copias JPEG de las imágenes NEF (RAW) utilizando la opción **Procesamiento NEF (RAW)** en el menú retoque (□ 282).

Consulte también

Consulte la página 335 para obtener información sobre qué hacer si se produce un error durante la impresión.

Impresión de imágenes de una en una

1 Seleccione una imagen.

Pulse ◀ o ▶ para visualizar imágenes adicionales. Pulse el botón  (**QUAL**) para acercar el zoom sobre el fotograma actual (195; pulse ▶ para salir del zoom). Para visualizar seis imágenes al mismo tiempo, pulse el botón  (**ISO**). Utilice el multiselector para marcar las imágenes, o pulse  (**QUAL**) para visualizar la imagen marcada a pantalla completa; para ver imágenes en otras ubicaciones al visualizar las miniaturas, mantenga pulsado el botón **BKT**, pulse ▲ y seleccione la tarjeta y carpeta deseadas tal y como se describe en la página 186.











2 Visualice las opciones de impresión.

Pulse  para visualizar las opciones de impresión PictBridge.





3 Ajuste las opciones de impresión.

Pulse ▲ o ▼ para marcar una opción y pulse ▶ para seleccionar.

Opción	Descripción
Tamaño de página	Marque un tamaño de página (únicamente se indican los tamaños compatibles con la impresora actual) y pulse  para seleccionar y salir al menú anterior (para imprimir con los ajustes de tamaño de página predeterminados para la impresora actual, seleccione Impresora predeterminada).
Número de copias	Pulse ▲ o ▼ para elegir el número de copias (máximo 99), a continuación pulse  para seleccionar y volver al menú anterior.
Borde	Esta opción sólo está disponible si la impresora es compatible. Marque Impresora predeterminada (utiliza los ajustes de impresora actuales), Imprimir con borde (imprime la foto con contornos blancos) o Sin borde y pulse  para seleccionar y salir al menú anterior.
Impresión de fecha	Marque Impresora predeterminada (utiliza los ajustes de impresora actuales), Imprimir fecha (imprime la hora y fecha de grabación en las fotos) o Sin impresión de fecha y pulse  para seleccionar y salir al menú anterior.
Recorte	Esta opción sólo está disponible si la impresora es compatible. Para salir sin recortar, marque Sin recorte y pulse  . Para recortar la imagen actual, marque Recorte y pulse ▶. Se visualizará un diálogo de selección de recorte; pulse  (QUAL) para aumentar el tamaño del recorte,  (ISO) para reducirlo. Posicione el recorte utilizando el multiselector y pulse  . Tenga en cuenta que la calidad de impresión podría caer si los recortes pequeños son impresos a tamaños grandes.

4 Inicie la impresión.

Seleccione **Iniciar impresión** y pulse  para iniciar la impresión. Para cancelar la impresión antes de que se impriman todas las copias, pulse .



Impresión de varias fotografías

1 Visualice el menú PictBridge.

Pulse el botón **MENU** en la pantalla de reproducción PictBridge (consulte el paso 3 en la página 208).

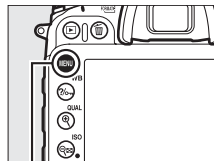

Botón **MENU**

2 Elija una opción.

Marque una de las siguientes opciones y pulse ►.

- **Imprimir selección:** Selecciona imágenes para su impresión.
- **Seleccionar fecha:** Imprime una copia de todas las imágenes realizadas en una fecha seleccionada.
- **Imprimir (DPOF):** Imprime una orden de impresión existente creada con la opción **Orden de impresión (DPOF)** del menú reproducción (📖 213). La orden de impresión actual se visualizará en el paso 3.
- **Copia de índice:** Para crear una copia de índice de todas las imágenes JPEG (📖 66) de la tarjeta de memoria, vaya al paso 4. Recuerde que si la tarjeta de memoria contiene más de 256 imágenes, únicamente se imprimirán las primeras 256 imágenes.



3 Seleccione imágenes o seleccione una fecha.

Si selecciona Imprimir selección o Imprimir (DPOF) en el paso 2, pulse ◀ o ▶ para desplazarse por las imágenes de la tarjeta de memoria; para ver imágenes en otras ubicaciones, mantenga pulsado el botón BKT, pulse ▲, y seleccione la tarjeta y carpeta deseadas tal y como se describe en la página 186. Para visualizar la imagen actual a pantalla completa, mantenga pulsado el botón **QUAL**. Para seleccionar la imagen actual para su impresión, pulse ▲. La imagen aparecerá marcada con un icono  y el número de impresiones será ajustado a 1. Pulse ▲ o ▼ para especificar el número de impresiones (hasta un máximo de 99; para anular la selección de la imagen, pulse ▼ cuando el número de impresiones sea 1). Continúe hasta seleccionar todas las imágenes deseadas.

Si selecciona Seleccionar fecha en el paso 2, pulse ▲ o ▼ para marcar una fecha y pulse ▶ para alternar entre la activación o desactivación de la fecha marcada. Para visualizar las imágenes realizadas en la fecha marcada, pulse **ISO**. Utilice el multiselector para desplazarse a través de las imágenes, o mantenga pulsado **QUAL** para visualizar la imagen actual a pantalla completa. Vuelva a pulsar **ISO** para regresar al diálogo de selección de fecha.

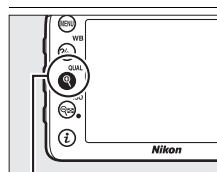

Botón **QUAL**:
Ver foto a pantalla completa



Botón **ISO**: Ver la foto
marcada a pantalla completa

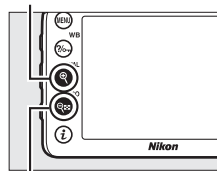

Botón **ISO**:
Ver fotos de la fecha seleccionada



4 Visualice las opciones de impresión.



Pulse  para visualizar las opciones de impresión PictBridge.



5 Ajuste las opciones de impresión.

Elija las opciones de tamaño de página, borde e impresión de fecha como se describe en la página 209 (aparece una advertencia si el tamaño de página seleccionado es demasiado pequeño para una copia de índice).

6 Inicie la impresión.

Seleccione **Iniciar impresión** y pulse  para iniciar la impresión. Para cancelar la impresión antes de que se impriman todas las copias, pulse .



Creación de una orden de impresión DPOF: Juego de copias

La opción **Orden de impresión (DPOF)** del menú reproducción se utiliza para crear "órdenes de impresión" digitales para impresoras compatibles con PictBridge y dispositivos compatibles con DPOF.

- 1 Seleccione **Seleccionar/ajustar** para el elemento **Orden de impresión (DPOF)** del menú reproducción.**
Pulse el botón MENU y seleccione **Orden de impresión (DPOF)** en el menú reproducción. Marque **Seleccionar/ajustar** y pulse ► (para eliminar todas las fotografías de la orden de impresión, seleccione **¿Deseleccionar todas?**).

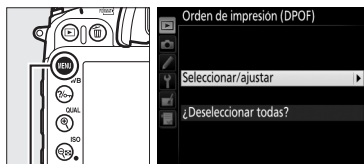

Botón MENU

- 2 Seleccione imágenes.**
Pulse ◀ o ▶ para desplazarse a través de las imágenes en la tarjeta de memoria (para ver imágenes en otras ubicaciones, mantenga pulsado el botón BKT y pulse ▲). Para visualizar la imagen actual a pantalla completa, mantenga pulsado el botón QUAL. Para seleccionar la imagen actual para su impresión, pulse ▲. La imagen aparecerá marcada con un icono  y el número de impresiones será ajustado a 1. Pulse ▲ o ▼ para especificar el número de impresiones (hasta un máximo de 99; para anular la selección de la imagen, pulse ▼ cuando el número de impresiones sea 1). Continúe hasta seleccionar todas las imágenes deseadas.



Botón QUAL: Ver foto a pantalla completa

- 3 Visualice las opciones de impresión.**
Pulse OK para visualizar las opciones de impresión de datos.

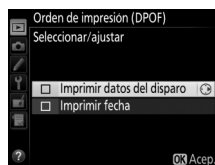

4 Seleccione las opciones de impresión.

Marque las siguientes opciones y pulse ► para alternar entre la activación y desactivación de la opción marcada (para completar la orden de impresión sin incluir esa información, vaya al paso 5).

- **Imprimir datos del disparo:** Imprime la velocidad de obturación y el diafragma en todas las imágenes de la orden de impresión.
- **Imprimir fecha:** Imprime la fecha de grabación en todas las imágenes de la orden de impresión.



5 Complete la orden de impresión.

Pulse  para completar la orden de impresión.



Orden de impresión (DPOF)

Para imprimir la orden de impresión actual con la cámara conectada a una impresora compatible con PictBridge, seleccione **Imprimir (DPOF)** en el menú PictBridge y siga los pasos indicados en "Impresión de varias fotografías" para modificar e imprimir la orden actual (□ 210). Las opciones DPOF imprimir fecha y datos del disparo no son compatibles al imprimir directamente a través de una conexión USB; para imprimir la fecha de grabación en las fotografías de la orden de impresión actual, utilice la opción PictBridge **Impresión de fecha**.

La opción **Orden de impresión (DPOF)** no se puede utilizar si no existe espacio suficiente en la tarjeta de memoria para almacenar la orden de impresión.

Las fotografías NEF (RAW) (□ 66) no pueden ser seleccionadas utilizando esta opción. Pueden crearse copias JPEG de las imágenes NEF (RAW) utilizando la opción **Procesamiento NEF (RAW)** en el menú retoque (□ 282).

Las órdenes de impresión pueden no imprimirse correctamente si se borran las imágenes utilizando un ordenador u otro dispositivo después de crear la orden de impresión.

Visualización de fotografías en un televisor

Puede conectar la cámara a dispositivos de vídeo de alta definición utilizando un cable High-Definition Multimedia Interface (HDMI) (disponible en centros comerciales). El cable debe poseer un conector mini-HDMI (Tipo C) para su conexión a la cámara.

1 Apague la cámara.

Apague siempre la cámara antes de conectar o desconectar un cable HDMI.

2 Conecte el cable HDMI tal y como se muestra.

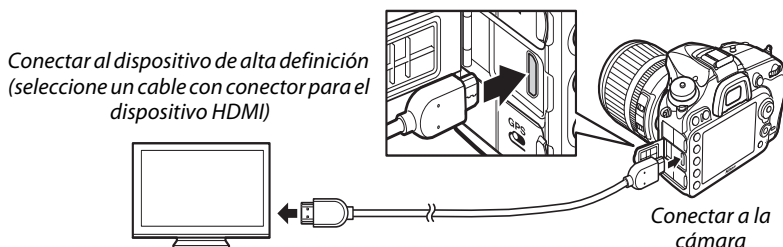

3 Sintonice el dispositivo en el canal HDMI.

4 Encienda la cámara y pulse el botón .

Durante la reproducción, las imágenes serán visualizadas en la pantalla de la televisión.

Cierre la tapa del conector

Cierre de la tapa del conector de la cámara cuando no esté utilizando los conectores. La materia extraña en los conectores podría provocar interferencias en la transferencia de datos.

Reproducción en un televisor

Se recomienda utilizar un adaptador de CA EH-5b y el conector a la red eléctrica EP-5B (disponibles por separado) cuando vaya a reproducir por un tiempo prolongado. El televisor visualizará imágenes a pantalla completa si la información de la foto está oculta durante la reproducción a pantalla completa ( 187). Tenga en cuenta que podrían no visualizarse los bordes si las fotografías son visualizadas en la pantalla de un televisor.

Audio

El audio no será reproducido a través de los auriculares conectados a la cámara. Podrá ajustar el volumen utilizando los controles del televisor; los controles de la cámara no pueden utilizarse.

■ Opciones HDMI

La opción **HDMI** del menú configuración (☰ 261) controla la resolución de salida y puede utilizarse para activar el control remoto de la cámara desde dispositivos compatibles con HDMI-CEC (**H**igh-**D**efinition **M**ultimedia **I**nterface–**C**onsumer **E**lectronics **C**ontrol, un estándar que permite el uso de dispositivos HDMI para controlar los periféricos a los cuales están conectados).

Resolución de salida

Seleccione el formato para la emisión de las imágenes al dispositivo HDMI. Si selecciona **Automática**, la cámara seleccionará automáticamente el formato apropiado.



Control dispositivo

Si ha seleccionado **Activado** para **HDMI > Control dispositivo** en el menú configuración cuando la cámara está conectada a un televisor compatible con HDMI-CEC y si tanto la cámara como el televisor están encendidos, la pantalla mostrada a la derecha aparecerá en el televisor y se podrá usar el mando del televisor en lugar del multiselector de la cámara y el botón **OK** durante la reproducción a pantalla completa y los pases de diapositivas. Si selecciona **Desactivado**, el mando del televisor no podrá ser utilizado para controlar la cámara.

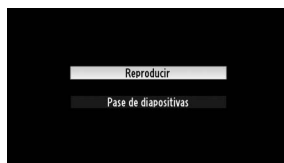

🔍 HDMI y live view

Las pantallas HDMI conectadas mediante un cable HDMI podrán utilizarse para la fotografía live view y para el vídeo live view (☰ 160, 168). Durante vídeo live view y la grabación de vídeo, las imágenes serán enviadas al dispositivo HDMI con la resolución seleccionada para **HDMI > Resolución de salida** en el menú configuración. Si selecciona **Automática**, la emisión HDMI será ajustada en conformidad con la opción seleccionada para **Configuraciones de vídeo > Tam. fotog./veloc. fotog.** del menú disparo (☰ 169). Si el dispositivo HDMI no es compatible con el ajuste seleccionado automáticamente para el tamaño y velocidad de fotogramas actuales, seleccione una opción distinta a **Automática** para **Resolución de salida**. Los vídeos podrán emitirse en un tamaño de fotograma inferior al seleccionado para **Tam. fotog./veloc. fotog.** (☰ 169).

🔍 Dispositivos HDMI-CEC

Si la cámara está conectada a un dispositivo HDMI-CEC, **CEC** será visualizado en el panel de control, en lugar de visualizarse el número de exposiciones restantes.

🔍 Control dispositivo

Consulte el manual del televisor para más detalles.

Guía de menú

▶ El menú reproducción: *Gestión de imágenes*

Para visualizar el menú reproducción, pulse MENU y seleccione la ficha ▶ (menú reproducción).



Botón MENU

El menú reproducción incluye las siguientes opciones:

Opción		Opción	
Borrar	198	Revisión de imagen	222
Carpeta reproducción	217	Después de borrar	222
Ocultar imagen	218	Girar a vertical	222
Opciones visualiz. reproduc.	219	Pase de diapositivas	223
Copiar imágenes	219	Orden de impresión (DPOF)	213

📖 Consulte también

Los ajustes predeterminados de los menús se indican en la página 324.

Carpeta reproducción

Botón MENU → ▶ menú reproducción

Seleccione una carpeta para la reproducción (📁 185):

Opción	Descripción
D7100	Las imágenes de todas las carpetas creadas con la D7100 serán visualizadas durante la reproducción.
Todas	Las imágenes de todas las carpetas serán visualizadas durante la reproducción.
Actual	Únicamente las imágenes de la carpeta actual serán visualizadas durante la reproducción.

Ocultar imagen

Botón MENU → menú reproducción

Oculte o muestre imágenes. Las imágenes ocultas serán visibles únicamente en el menú **Ocultar imagen** y únicamente se pueden borrar formateando la tarjeta de memoria.

Opción	Descripción
Seleccionar/ajustar	Oculte o muestre imágenes seleccionadas.
Seleccionar fecha	Seleccionar esta opción visualiza una lista de fechas. Para ocultar todas las imágenes realizadas en una fecha, marque la fecha y pulse ►. Las fechas seleccionadas están marcadas por un ✓; para mostrar todas las imágenes realizadas en una fecha seleccionada, márkuela y pulse ►. Pulse OK para completar la operación.
¿Deseleccionar todas?	Muestre todas las imágenes.



Imágenes protegidas y ocultas

Mostrar una imagen protegida también eliminará la protección de la imagen.

Siga los pasos indicados a continuación para ocultar o mostrar las imágenes seleccionadas.

1 Seleccione **Seleccionar/ajustar**.

Marque **Seleccionar/ajustar** y pulse ►.

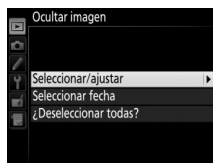

2 Seleccione imágenes.

Utilice el multiselector para desplazarse a través de las imágenes de la tarjeta de memoria (para visualizar la imagen marcada a pantalla completa, mantenga pulsado el botón **QUAL**); para visualizar imágenes en otras ubicaciones tal y como se ha descrito en la

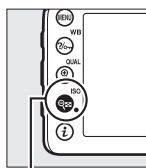

Botón **ISO**



página 186, mantenga pulsado **BKT** y pulse **▲**) y pulse **ISO** para seleccionar la imagen actual. Las imágenes seleccionadas vienen marcadas con icono ; para anular la selección de una imagen, márkuela y vuelva a pulsar **ISO**. Continúe hasta seleccionar todas las imágenes deseadas.



3 Pulse **OK**.

Pulse **OK** para completar la operación.



Opciones visualiz. reproduc.

Botón MENU →  *menú reproducción*

Seleccione la información disponible en la pantalla de información de reproducción de la foto ( 187). Pulse ▲ o ▼ para marcar una opción, a continuación pulse ► para seleccionar la opción de la pantalla de información de la foto. Un ✓ aparecerá al lado de los elementos seleccionados; para anular la selección, marque y pulse ►. Para regresar al menú reproducción, pulse .

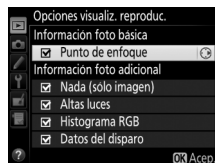

Copiar imágenes

Botón MENU →  *menú reproducción*

Copie las imágenes de una tarjeta de memoria a otra. Esta opción únicamente está disponible al introducir dos tarjetas de memoria en la cámara.

Opción	Descripción
Seleccionar fuente	Seleccione la tarjeta desde la cual se copiarán las imágenes.
Seleccionar imágenes	Seleccione las imágenes que se van a copiar.
Selecc. carpeta de destino	Seleccione la carpeta de destino en la otra tarjeta.
¿Copiar imágenes?	Copie las imágenes seleccionadas en el destino especificado.

1 Seleccione **Seleccionar fuente**.

Marque **Seleccionar fuente** y pulse ►.

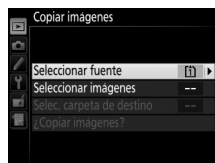

2 Seleccione la tarjeta de origen.

Marque la ranura de la tarjeta que contenga las imágenes a copiar y pulse .

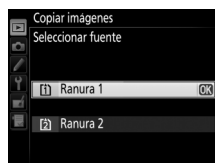

3 Seleccione **Seleccionar imágenes**.

Marque **Seleccionar imágenes** y pulse ►.



4 Seleccione la carpeta de origen.

Marque la carpeta que contenga las imágenes a copiar y pulse ►.



5 Realice la selección inicial.

Antes de continuar con la selección o anulación de la selección de imágenes individuales, podrá marcarlas todas o proteger todas las imágenes de la carpeta a copiar seleccionando **Seleccionar todas las imágenes** o **Selecc. imágenes protegidas**.

Para marcar únicamente las imágenes

seleccionadas individualmente para su copiado, elija **Deseleccionar todas** antes de proceder.

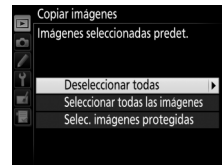

6 Seleccione imágenes adicionales.

Marque las imágenes y pulse **ISO** para seleccionar o anular la selección (para visualizar la imagen marcada a pantalla completa, mantenga pulsado el botón **QUAL**). Las imágenes seleccionadas aparecen marcadas con un ✓. Pulse **OK** para proceder al paso 7 una vez finalizada su selección.

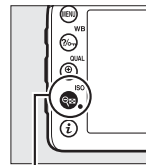

Botón **ISO**



7 Elija **Selecc. carpeta de destino**.

Marque **Selecc. carpeta de destino** y pulse ►.



8 Seleccione una carpeta de destino.

Para introducir un número de carpeta, elija **Selecc. carpeta por número**, introduzca el número (☐ 225) y pulse **OK**. Si la carpeta con el número seleccionado aún no existe, se creará una nueva carpeta.

Para seleccionar desde una lista de carpetas existentes, elija **Seleccionar carpeta de la lista**, marque una carpeta y pulse **OK**.



9 Copie las imágenes.

Marque **¿Copiar imágenes?** y pulse **OK**.



Se visualizará un cuadro de diálogo de confirmación; marque **Sí** y pulse **OK**. Vuelva a pulsar **OK** para salir una vez finalizada la copia.

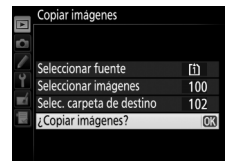

✓ Copiar imágenes

Las imágenes no se copiarán si no existe suficiente espacio en la tarjeta de destino. Compruebe que la batería está completamente cargada antes de copiar vídeos.

Si la carpeta de destino contiene una imagen con el mismo nombre que una de las imágenes a copiar, se visualizará un cuadro de diálogo de confirmación. Seleccione **Reemplazar imagen existente** para sustituir la imagen por la imagen a copiar, o seleccione **Reemplazar todas** para sustituir todas las imágenes existentes con los mismos nombres sin recibir otro diálogo. Para continuar sin sustituir la imagen, seleccione **Omitir**, o seleccione **Cancelar** para salir sin copiar ninguna otra imagen.

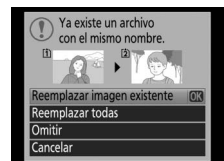

El estado de protección es copiado con las imágenes pero la marca de impresión (☐ 213) no. No se pueden copiar las imágenes ocultas.

Revisión de imagen

Botón MENU →  menú reproducción

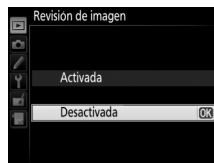

Seleccione si las imágenes serán visualizadas automáticamente en la pantalla inmediatamente después de tomarlas. Si ha seleccionado **Desactivada**, únicamente se pueden mostrar las imágenes pulsando el botón .



Después de borrar

Botón MENU →  menú reproducción

Seleccione la imagen visualizada después de borrar una imagen.

Opción	Descripción
 Mostrar siguiente	Visualiza la siguiente imagen. Si la imagen borrada era el último fotograma, se visualizará la imagen anterior.
 Mostrar anterior	Visualiza la imagen anterior. Si la imagen borrada era el primer fotograma, se visualizará la imagen siguiente.
 Continuar como antes	Si el usuario se estaba desplazando a través de las imágenes en el orden en el que fueron grabadas, la imagen siguiente será visualizada tal y como se ha descrito para Mostrar siguiente . Si el usuario se estaba desplazando a través de las imágenes en el orden inverso al que fueron grabadas, la imagen anterior será visualizada tal y como se ha descrito para Mostrar anterior .

Girar a vertical

Botón MENU →  menú reproducción

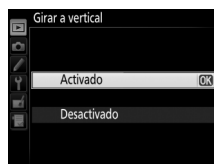

Elija si las imágenes “verticales” (orientación retrato) deben rotarse o no para su visualización durante la reproducción. Recuerde que debido a que la cámara ya tiene la orientación adecuada durante los disparos, las imágenes no se giran automáticamente durante la revisión de la imagen.



Opción	Descripción
Activado	Las imágenes “verticales” (orientación retrato) se giran automáticamente para su visualización en la pantalla de la cámara. Las imágenes que se tomen cuando se haya seleccionado Desactivada para Rotación imagen automática ( 265) serán visualizadas en la orientación “horizontal” (paisaje).
Desactivado	Las imágenes con orientación “vertical” (orientación retrato) se visualizan con orientación “horizontal” (paisaje).

Pase de diapositivas







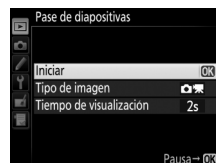

Botón MENU →  menú reproducción

Cree un pase de diapositivas con las imágenes de la carpeta de reproducción actual ( 217). Las imágenes ocultas ( 218) no se visualizan.

Opción	Descripción
Iniciar	Inicie el pase de diapositivas.
Tipo de imagen	Seleccione el tipo de imagen visualizado entre Imágenes estáticas y vídeos , Imágenes estáticas sólo y Videos sólo .
Tiempo de visualización	Seleccione durante cuánto tiempo se visualizará cada imagen.

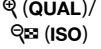
Para iniciar el pase de diapositivas, marque **Iniciar** y pulse . Durante un pase de diapositivas podrá realizar las siguientes operaciones:



Para	Pulsar	Descripción
Retroceder/avanzar		Pulse ◀ para retroceder al fotograma anterior, ▶ para avanzar al fotograma siguiente.
Visualizar información adicional de la foto		Cambia u oculta la información de la foto visualizada (únicamente imágenes estáticas;  187).
Pausa/reanudar		Pausa o reanuda el pase de diapositivas.
Subir/Bajar el volumen		Pulse  (QUAL) durante la reproducción del vídeo para subir el volumen,  (ISO) para bajarlo.
Salir al menú reproducción	MENU	Finaliza el pase de diapositivas y vuelve al menú reproducción.
Salir al modo reproducción		Finaliza el pase y vuelve al modo reproducción.
Salir al modo disparo		Pulse el disparador hasta la mitad para volver al modo disparo.

Al finalizar el pase de diapositivas se visualizará el diálogo mostrado a la derecha. Seleccione **Reiniciar** para reiniciar o **Salir** para regresar al menú reproducción.



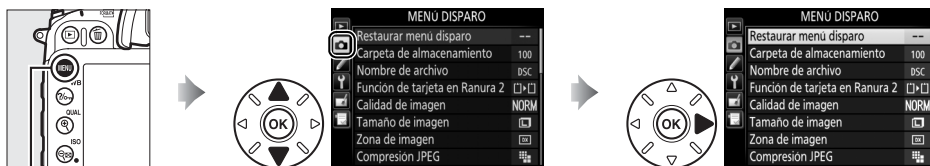

El menú disparo: *Opciones de disparo*

Para visualizar el menú disparo, pulse **MENU** y seleccione la ficha  (menú disparo).



Botón MENU

El menú disparo contiene las siguientes opciones:

Opción		Opción	
Restaurar menú disparo	224	Espacio de color	227
Carpeta de almacenamiento	225	D-Lighting activo	113
Nombre de archivo	226	HDR (alto rango dinámico)	115
Función de tarjeta en Ranura 2	69	Control automático distorsión	227
Calidad de imagen	66	RR exposición prolongada	228
Tamaño de imagen	68	RR ISO alta	228
Zona de imagen	63	Ajustes de sensibilidad ISO	79
Compresión JPEG	67	Modo de control remoto (ML-L3)	127
Grabación NEF (RAW)	67	Exposición múltiple	141
Balance de blancos	89	Disparo a intervalos	145
Fijar Picture Control	105	Configuraciones de vídeo	169
Gestionar Picture Control	110		

Nota: Dependiendo de los ajustes de la cámara, algunos artículos pueden aparecer en gris y no estar disponibles. Para obtener más información sobre las opciones disponibles para cada modo de disparo, consulte la página 321.

Restaurar menú disparo

Botón MENU →  menú disparo

Seleccione **Sí** para restaurar las opciones del menú disparo a sus valores predeterminados ( 324).



Seleccione la carpeta en la cual se guardarán las siguientes imágenes.



■ Seleccionar carpetas por número de carpeta



1 Elija **Selec. carpeta por número**.

Marque **Selec. carpeta por número** y pulse ►. Se visualizará el diálogo indicado a la derecha.



2 Seleccione un número de carpeta.

Pulse ◀ o ▶ para marcar un dígito, pulse ▲ o ▼ para cambiar. Si ya existe una carpeta con el número seleccionado, se visualizará un icono □,  o  a la izquierda del número de carpeta:

- □: La carpeta está vacía.
- : La carpeta está parcialmente llena.
- : La carpeta contiene 999 imágenes o una imagen con el número 9999. No se pueden almacenar más imágenes en esta carpeta.

La tarjeta en la cual se encuentra almacenada la carpeta aparece indicada mediante el icono de ranura de tarjeta en la esquina superior derecha del diálogo selec. carpeta por número. La tarjeta utilizada para las nuevas carpetas dependerá de la opción actualmente seleccionada para **Función de tarjeta en Ranura 2** (📄 69).

3 Guarde los cambios y salga.

Pulse OK para completar la operación y regresar al menú disparo (para salir sin seleccionar la carpeta de almacenamiento, pulse el botón MENU). Si la carpeta con el número seleccionado aún no existe, se creará una nueva carpeta. Las siguientes fotografías serán almacenadas en la carpeta seleccionada a menos que ya esté llena.

✓ **Números de archivo y carpeta**

Si la carpeta actual tiene el número 999 y contiene 999 fotografías o una fotografía con el número 9999, el obturador se deshabilitará y no se podrán realizar más fotografías. Para continuar con los disparos, cree una carpeta con un número inferior a 999, o seleccione una carpeta existente con un número inferior a 999 y con menos de 999 imágenes.

Hora de inicio

Puede necesitar un cierto tiempo adicional para el inicio de la cámara si la tarjeta de memoria contiene un gran número de archivos o carpetas.



■ ■ Seleccionar carpetas desde una lista

1 Elija Seleccionar carpeta de la lista.

Marque **Seleccionar carpeta de la lista** y pulse ►.



2 Marque una carpeta.

Pulse ▲ o ▼ para marcar una carpeta.

3 Seleccione la carpeta marcada.

Pulse OK para seleccionar la carpeta marcada y regresar al menú disparo. Las siguientes fotografías serán almacenadas en la carpeta seleccionada.

Nombre de archivo

Botón MENU →  menú disparo

Las fotografías se guardan utilizando nombres de archivo compuestos de "DSC_" o, en el caso de las imágenes que utilizan el espacio de color Adobe RGB, "_DSC", seguido de un número de cuatro dígitos y una extensión de tres letras (p. ej., "DSC_0001.JPG"). La opción **Nombre de archivo** se utiliza para seleccionar tres letras que sustituirán la parte "DSC" del nombre del archivo. Para obtener más información sobre la edición de los nombres de archivo, consulte la página 111.

Extensiones

Se utilizan las siguientes extensiones: ".NEF" para imágenes NEF (RAW), ".JPG" para imágenes JPEG, ".MOV" para vídeos y ".NDF" para los datos de referencia de eliminación de polvo. En cada par de fotografías grabadas con los ajustes de calidad de imagen NEF (RAW)+JPEG, las imágenes NEF y JPEG tienen los mismos nombres de archivo pero distintas extensiones.

El espacio de color determina la gama de colores disponibles para la reproducción de colores. Seleccione **sRGB** para las fotografías que serán impresas “tal cual” sin ninguna modificación. **Adobe RGB** tiene una mayor gama de colores y se recomienda para aquellas imágenes que vayan a ser muy procesadas o retocadas tras salir de la cámara.

Espacio de color

Los espacios de color definen la correspondencia entre los colores y los valores numéricos que los representan en un archivo de imagen digital. El espacio de color sRGB se utiliza comúnmente, mientras que el espacio de color Adobe RGB se utiliza normalmente en impresiones comerciales o publicitarias. Se recomienda utilizar sRGB para tomar fotografías que se van a imprimir sin modificaciones o visualizar en aplicaciones no compatibles con funciones de gestión de color, o al tomar fotografías que se imprimirán con ExifPrint, la opción de impresión directa de algunas impresoras domésticas, o en quioscos de impresión u otros servicios de impresión comercial. Las fotografías Adobe RGB también se pueden imprimir con estas opciones, pero los colores no serán tan intensos.

Las fotografías JPEG realizadas con el espacio de color Adobe RGB son compatibles con DCF; las aplicaciones e impresoras compatibles con DCF seleccionarán el espacio de color correcto automáticamente. Si la aplicación o dispositivo no es compatible con DCF, seleccione el espacio de color apropiado de forma manual. Para obtener más información, consulte la documentación suministrada con la aplicación o dispositivo.

Software de Nikon

ViewNX 2 (suministrado) y Capture NX 2 (disponible por separado) seleccionan automáticamente el espacio de color correcto al abrir las fotografías creadas con esta cámara.

Control automático distorsión

Seleccione **Activado** para reducir la distorsión de barril en las fotos realizadas con objetivos gran angular y para reducir la distorsión de cojín en las fotos realizadas con objetivos largos (tenga en cuenta que los bordes de la zona visible del visor pueden aparecer recortados en la fotografía final, y que el tiempo necesario para procesar las fotografías antes de comenzar la grabación podría aumentar). Esta opción no es aplicable a los vídeos y está disponible únicamente con los objetivos de tipo G y D (los objetivos de PC, ojo de pez y ciertos otros objetivos quedan excluidos); no se garantizan los resultados con otros objetivos.



Retocar: Control de distorsión

Para más información sobre la creación de copias de fotografías existentes con la distorsión de barril y de cojín reducidas, consulte la página 285.

RR exposición prolongada (reducción de ruido de exposición prolongada)

Botón MENU →  menú disparo

Si selecciona **Activada**, las fotografías realizadas a velocidades de obturación más lentas que 1 seg. serán procesadas para reducir el ruido (puntos brillantes, píxeles luminosos aleatorios o niebla). El tiempo necesario para el proceso será aproximadamente el doble; durante el proceso, “**Job nr**” parpadeará en las pantallas de velocidad de obturación/díafragma y no podrán realizarse fotografías (si apaga la cámara antes de completar el proceso, la imagen será guardada pero la reducción de ruido no será aplicada). En el modo de disparo continuo, las velocidades de grabación fotogramas disminuirán y, mientras las fotografías son procesadas, la capacidad de la memoria intermedia disminuirá. La reducción de ruido de exposición prolongada no está disponible durante la grabación de vídeo.

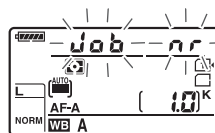

RR ISO alta

Botón MENU →  menú disparo

Las fotografías realizadas a sensibilidades ISO altas pueden procesarse para la reducción del “ruido”.

Opción	Descripción
Alta	Reduce el ruido (píxeles luminosos aleatorios, niebla o líneas), particularmente en las fotografías realizadas a sensibilidades ISO altas. Elija la cantidad de reducción de ruido aplicada de entre Alta , Normal y Baja .
Normal	
Baja	
Desactivada	La reducción de ruido se realiza únicamente a sensibilidades de 1250 y superiores. La cantidad de reducción de ruido es inferior a la cantidad realizada al seleccionar Baja para RR ISO alta .

Configuraciones personalizadas: Ajustes de precisión de la cámara

Para visualizar el menú de configuraciones personalizadas, pulse **MENU** y seleccione la ficha  (menú de configuraciones personalizadas).

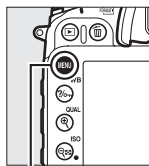

Botón MENU

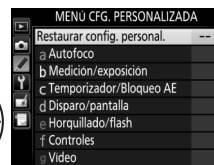
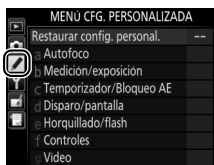

Las configuraciones personalizadas se utilizan para personalizar los ajustes de la cámara de manera que se adecúen a las preferencias individuales.

Grupos de configuración personalizada

Menú principal



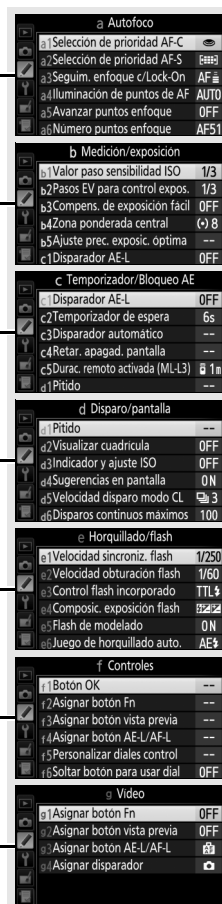

Restaurar config. personal.
( 231)



Se encuentran disponibles las siguientes configuraciones personalizadas:

Configuración personalizada		
Restaurar config. personal.		231
a Autofoco		
a1	Selección de prioridad AF-C	231
a2	Selección de prioridad AF-S	231
a3	Seguim. enfoque c/Lock-On	232
a4	Iluminación de puntos de AF	232
a5	Avanzar puntos enfoque	232
a6	Número puntos enfoque	233
a7	Luz ayuda AF integrada	233
b Medición/exposición		
b1	Valor paso sensibilidad ISO	234
b2	Pasos EV para control expos.	234
b3	Compens. de exposición fácil	235
b4	Zona ponderada central	236
b5	Ajuste prec. exposic. óptima	236
c Temporizador/Bloqueo AE		
c1	Disparador AE-L	236
c2	Temporizador de espera	237
c3	Disparador automático	237
c4	Retar. apagad. pantalla	238
c5	Durac. remoto activada (ML-L3)	238
d Disparo/pantalla		
d1	Pitido	238
d2	Visualizar cuadrícula	239
d3	Indicador y ajuste ISO	239
d4	Sugerencias en pantalla	239
d5	Velocidad disparo modo CL	239
d6	Disparos continuos máximos	240
d7	Secuencia núm. de archivo	240
d8	Pantalla de información	241

Configuración personalizada		
d Disparo/pantalla		
d9	Iluminación LCD	241
d10	Modo de retardo de exposic.	241
d11	Advertencia del flash	241
d12	Tipo batería del MB-D15	242
d13	Orden de baterías	243
e Horquillado/flash		
e1	Velocidad sincroniz. flash	244
e2	Velocidad obturación flash	245
e3	Control flash incorporado	246
e4	Composic. exposición flash	250
e5	Flash de modelado	251
e6	Juego de horquillado auto.	251
e7	Orden de horquillado	251
f Controles		
f1	Botón OK	252
f2	Asignar botón Fn	253
f3	Asignar botón vista previa	255
f4	Asignar botón AE-L/AF-L	256
f5	Personalizar diales control	257
f6	Soltar botón para usar dial	258
f7	Bloqueo disp. ranura vacía	258
f8	Invertir indicadores	258
f9	Asig. botón  de MB-D15	259
g Video		
g1	Asignar botón Fn	259
g2	Asignar botón vista previa	260
g3	Asignar botón AE-L/AF-L	260
g4	Asignar disparador	260

Nota: Dependiendo de los ajustes de la cámara, algunos artículos pueden aparecer en gris y no estar disponibles. Para obtener más información sobre las opciones disponibles para cada modo de disparo, consulte la página 321. Si los ajustes del banco actual han sido modificados de sus valores predeterminados ( 325), se visualizará un asterisco al lado de los ajustes modificados en el segundo nivel del menú de configuraciones personalizadas.

Restaurar config. personal.

Botón MENU →  menú de configuraciones personalizadas

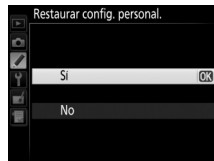

Seleccione **Sí** para restaurar las configuraciones personalizadas a sus valores predeterminados (☐ 325).



a: Autofoco

a1: Selección de prioridad AF-C Botón MENU → menú de configuraciones personalizadas



Si selecciona **AF-C** para la fotografía con visor (☐ 71), esta opción controla si se pueden tomar fotografías cada vez que se pulse el disparador (*prioridad al disparo*) o sólo cuando la cámara haya enfocado (*prioridad al enfoque*).

Opción	Descripción
 Disparo	Podrán tomarse fotografías cada vez que se pulse el disparador.
 Enfoque	Podrán realizarse fotos únicamente si se visualiza el indicador de enfoque (●).

Sin importar la opción seleccionada, el enfoque no se bloqueará si se selecciona **AF-C** para el modo autofocus. La cámara continuará ajustando el enfoque hasta que se abra el obturador.

a2: Selección de prioridad AF-S Botón MENU → menú de configuraciones personalizadas

Si selecciona **AF-S** para la fotografía con visor (☐ 71), esta opción controlará si se toman fotografías únicamente si la cámara está enfocada (*prioridad al enfoque*) o al pulsar el disparador (*prioridad al disparo*).





Opción	Descripción
 Disparo	Podrán tomarse fotografías cada vez que se pulse el disparador.
 Enfoque	Podrán realizarse fotos únicamente si se visualiza el indicador de enfoque (●).

Sin importar la opción seleccionada, si el indicador de enfoque (●) es visualizado al seleccionar **AF-S** para modo autofocus, el enfoque se bloqueará mientras el disparador permanezca pulsado hasta la mitad. El bloqueo del enfoque continúa hasta que se abra el obturador.



a3: Seguim. enfoque c/Lock-On Botón MENU → menú de configuraciones personalizadas

Esta opción controla el modo de ajuste de autofocus al producirse cambios repentinos pronunciados en la distancia al sujeto al seleccionar **AF-C** o si autofocus de servo continuo es seleccionado con la cámara en el modo **AF-A** para la fotografía con visor ( 71).

Opción	Descripción
AF  5 (Largo)	Si la distancia al sujeto cambia repentinamente, la cámara esperará el período especificado antes de ajustar la distancia al sujeto. Ello evita que la cámara vuelva a enfocar cuando el sujeto se oscurece brevemente por objetos que pasen a través del fotograma.
AF  4	
AF  3 (Normal)	
AF  2	
AF  1 (Corto)	
Desactivado	La cámara ajusta inmediatamente el enfoque cuando la distancia al sujeto cambia. Utilizar al fotografiar una serie de sujetos a distancias cambiantes en rápida sucesión.



a4: Iluminación de puntos de AF Botón MENU → menú de configuraciones personalizadas

Seleccione si el punto de enfoque activo será marcado en rojo en el visor.

Opción	Descripción
Automática	El punto de enfoque seleccionado se marca automáticamente según sea necesario para establecer el contraste con el fondo.
Activada	El punto de enfoque seleccionado siempre se marca, sin importar el brillo del fondo. Dependiendo del brillo del fondo, el punto de enfoque seleccionado puede ser difícil de visualizar.
Desactivada	El punto de enfoque seleccionado no es marcado.

a5: Avanzar puntos enfoque Botón MENU → menú de configuraciones personalizadas

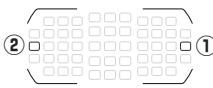
Elija si la selección de puntos de enfoque “avanzará” de un extremo de la pantalla al otro.

Opción	Descripción
En bucle	La selección del punto de enfoque “avanza” de arriba abajo, abajo arriba, derecha a izquierda e izquierda a derecha, de manera que, por ejemplo, pulsar  cuando un punto de enfoque en el extremo derecho de la pantalla está marcado (①) selecciona el punto de enfoque correspondiente en el borde izquierdo de la pantalla (②). 
Sin bucle	La pantalla de punto de enfoque está delimitada por los puntos de enfoque más lejanos de modo que, por ejemplo, pulsar  al seleccionar un punto de enfoque del extremo derecho de la pantalla no tendrá efecto alguno.

a6: Número puntos enfoque

Botón MENU →  menú de configuraciones personalizadas

Seleccione el número de puntos de enfoque disponibles para la selección del punto de enfoque manual.

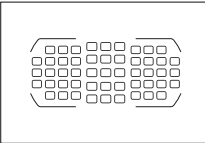
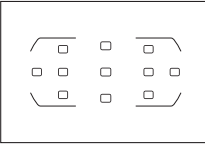

Opción	Descripción	
AF51 51 puntos	Seleccione entre los 51 puntos de enfoque indicados a la derecha.	
AF11 11 puntos	Seleccione entre los 11 puntos de enfoque indicados a la derecha. Utilizar para una selección de punto de enfoque rápida.	

a7: Luz ayuda AF integrada

Botón MENU →  menú de configuraciones personalizadas

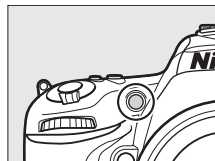
Seleccione si la luz de ayuda de AF integrada se iluminará para ayudar en la operación de enfoque si la iluminación es escasa.



Opción	Descripción
Activada	La luz de ayuda de AF se ilumina cuando la iluminación es escasa (únicamente fotografía con visor). La luz de ayuda de AF únicamente está disponible cuando se cumplen las dos condiciones siguientes: 1. AF-S es seleccionado para el modo autofocus () o autofocus de servo único es seleccionado cuando la cámara se encuentre en el modo AF-A . 2. AF de zona automática es seleccionado para el modo de zona de AF () o AF de punto único o AF de zona dinámica son elegidos y el punto de enfoque central es seleccionado.
Desactivada	La luz de ayuda de AF no se ilumina para asistir en el enfoque. La cámara podría no ser capaz de enfocar utilizando autofocus si la iluminación es escasa.

La luz de ayuda de AF

Al usar la luz de ayuda de AF, extraiga los parasoles.

Consulte también

Para más información acerca de los modos de disparo en los cuales la ayuda AF está disponible, consulte la página 321. Consulte la página 301 para más información sobre las restricciones de los objetivos que pueden utilizarse con la ayuda de AF.



b: Medición/exposición

b1: Valor paso sensibilidad ISO Botón MENU → *menú de configuraciones personalizadas*

Seleccione los incrementos utilizados al realizar ajustes en la sensibilidad ISO. Si fuese posible, el ajuste de sensibilidad ISO actual será mantenido al cambiar el valor del paso. Si el ajuste actual no está disponible en el nuevo valor del paso, la sensibilidad ISO será redondeada al ajuste disponible más cercano.

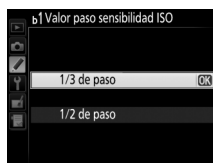



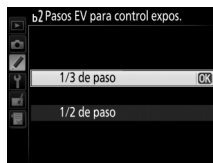

b2: Pasos EV para control expos. Botón MENU → *menú de configuraciones personalizadas*

Seleccione los incrementos utilizados al realizar ajustes para la velocidad de obturación, diafragma, compensación de exposición y de flash, y horquillado.



b3: Compens. de exposición fácil Botón MENU → menú de configuraciones personalizadas

Esta opción controla si el botón  será necesario para ajustar la compensación de la exposición ( 86). Si selecciona **Activada (restablecer auto.)** o **Activada**, el 0 en el centro de la pantalla de exposición parpadeará incluso si la compensación de la exposición se ajusta a ± 0 .

Opción	Descripción
Activada (restablecer auto.)	La compensación de la exposición es ajustada girando uno de los diales de control (consulte la siguiente nota). El ajuste seleccionado usando el dial de control es restaurado cuando la cámara se apaga o si expira el temporizador de espera (los ajustes de compensación de exposición seleccionados utilizando el botón  no son restaurados).
Activada	Igual que antes, excepto que el valor de compensación de exposición seleccionado utilizando el dial de control no se restaura si la cámara se apaga o si expira el temporizador de espera.
Desactivada	La compensación de la exposición se ajusta pulsando el botón  y girando el dial de control principal.

Cambiar principal/sec.

El dial utilizado para ajustar la compensación de exposición al seleccionar **Activada (restablecer auto.)** o **Activada** para la configuración personalizada b3 (**Compens. de exposición fácil**) depende de la opción seleccionada para la configuración personalizada f5 (**Personalizar diales control**) > **Cambiar principal/sec.** ( 257).

Personalizar diales control > Cambiar principal/sec.			
	Desactivado	Activado	
Modo	P	Dial secundario	Dial secundario
	S	Dial secundario	Dial de control principal
	A	Dial de control principal	Dial secundario
	M	N/A	

Mostrar ISO/ISO sencillo

La configuración personalizada b3 (**Compens. de exposición fácil**) no puede utilizarse con la configuración personalizada d3 (**Indicador y ajuste ISO**) > **Mostrar ISO/ISO sencillo**. Los ajustes a cualquiera de estos elementos restauran el elemento restante; se visualizará un mensaje al restaurar el elemento.



b4: Zona ponderada central

Botón MENU →  menú de configuraciones personalizadas

Al calcular la exposición, la medición ponderada central asigna más importancia al círculo en el centro del fotograma. El diámetro (ϕ) de este círculo puede ajustarse a 6, 8, 10 o 13 mm o a la media del fotograma completo.

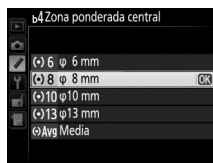

Tenga en cuenta que el diámetro será fijado a 8 mm al utilizarse un objetivo sin CPU, sin importar el ajuste seleccionado para **Datos objetivos sin CPU** en el menú configuración ( 149). Al seleccionar **Media**, se utilizará la media del fotograma completo en los objetivos con CPU.



b5: Ajuste prec. exposic. óptima

Botón MENU →  menú de configuraciones personalizadas

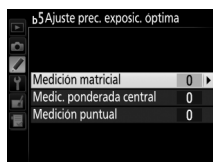
Utilice esta opción para ajustar con precisión el valor de la exposición seleccionado por la cámara. La exposición puede ajustarse con precisión de forma independiente para cada método de medición de +1 a -1 EV en pasos de $1/6$ EV.



Ajuste de precisión de exposición

El ajuste de precisión de la exposición no se ve afectado por la reinicialización de dos botones. Tenga en cuenta que el icono de compensación de exposición () no será visualizado, y el único modo de determinar la cantidad de exposición alterada es visualizando la cantidad en el menú de ajuste de precisión. En la mayoría de las situaciones se prefiere la compensación de la exposición ( 86).

c: Temporizador/Bloqueo AE

c1: Disparador AE-L

Botón MENU →  menú de configuraciones personalizadas

Si selecciona **Activado**, la exposición se bloqueará al pulsar el disparador hasta la mitad.

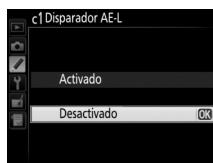

c2: Temporizador de espera

Botón MENU →  menú de configuraciones personalizadas

Seleccione durante cuánto tiempo la cámara continuará midiendo la exposición al no realizarse ninguna operación. Las pantallas de velocidad de obturación y diafragma del panel de control y del visor se desactivan automáticamente al expirar el temporizador.

Seleccione un retardo de temporizador de espera más corto para alargar la duración de la batería.



c3: Disparador automático

Botón MENU →  menú de configuraciones personalizadas

Seleccione la duración del retardo de liberación del obturador, el número de tomas realizadas y el intervalo entre tomas en el modo disparador automático (📖 59).

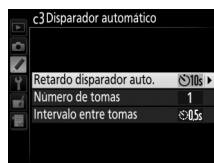

- **Retardo disparador auto.:** Elija la duración del retardo del disparador.

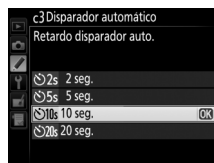

- **Número de tomas:** Pulse ▲ y ▼ para seleccionar el número de tomas que se realizarán cada vez que se pulse el disparador.

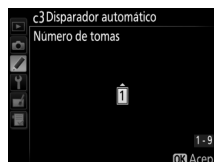

- **Intervalo entre tomas:** Seleccione el intervalo entre tomas cuando el **Número de tomas** sea superior a 1.

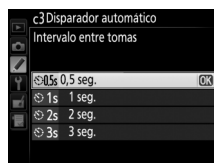

c4: Retar. apagad. pantalla

Botón MENU →  menú de configuraciones personalizadas

Seleccione durante cuánto tiempo la pantalla permanecerá encendida al no realizarse ninguna operación durante la reproducción (**Reproducción**; predeterminado en 10 seg.) y revisión de imagen (**Revisión de imagen**; predeterminado en 4 seg.), al visualizar menús (**Menús**; predeterminado en 1 minuto) o información (**Pantalla de información**; predeterminado en 10 seg.), o durante live view y la grabación de vídeo (**Live view**; predeterminado en 10 minutos). Seleccione un retardo de desconexión de pantalla más corto para alargar la duración de la batería.

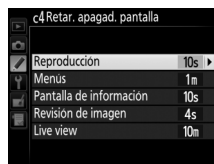

c5: Durac. remoto activada (ML-L3)

Botón MENU →  menú de configuraciones personalizadas

Seleccione durante cuánto tiempo la cámara permanecerá en espera en el modo de control remoto (☐ 127). Si no se realiza ninguna operación durante el período seleccionado, el disparo remoto finalizará y **Desactivado** será seleccionado automáticamente para **Modo de control remoto (ML-L3)** en el menú disparo. Seleccione tiempos menores para alargar la duración de la batería.

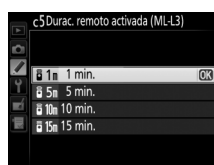

d: Disparo/pantalla

d1: Pitido

Botón MENU →  menú de configuraciones personalizadas

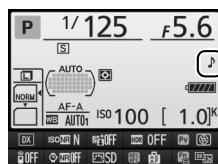

Seleccione el tono y el volumen del pitido que se oirá cuando la cámara enfoque utilizando AF de servo único (**AF-S** o al seleccionar AF de servo único para **AF-A**; ☐ 71), cuando el enfoque se bloquee durante la fotografía live view, mientras el temporizador de disparo esté realizando la cuenta regresiva en los modos disparador automático (☐ 59) y disparo retardado remoto (☐ 127), al realizar una fotografía en el modo remoto respuesta rápida o espejo arriba remoto (☐ 127) o si intenta realizar una fotografía estando bloqueada la tarjeta de memoria (☐ 31). Tenga en cuenta que no se oirá ningún pitido en vídeo live view (☐ 161) o en el modo de disparo silencioso (modo **Q**; ☐ 57), sin importar la opción seleccionada.

- **Volumen:** Seleccione **3** (alto), **2** (medio), **1** (bajo) o **Desactivado** (modo silencioso). Al seleccionar cualquier otra opción que no sea **Desactivado**,  aparece en la pantalla de información.
- **Tono:** Seleccione **Alto** o **Bajo**.



d2: Visualizar cuadrícula

Botón MENU →  menú de configuraciones personalizadas

Seleccione **Activado** para visualizar líneas de cuadrícula en el visor ( 9) que serán utilizadas como referencia al componer fotografías utilizando la zona de imagen de formato DX ( 63).

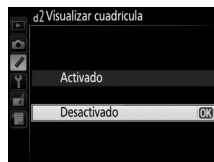



d3: Indicador y ajuste ISO

Botón MENU →  menú de configuraciones personalizadas

Si selecciona **Mostrar sensibilidad ISO** o **Mostrar ISO/ISO sencillo**, el panel de control mostrará la sensibilidad ISO en lugar del número de exposiciones restantes. Si selecciona **Mostrar ISO/ISO sencillo**, la sensibilidad ISO puede ajustarse en los modos **P** y **S** girando el dial secundario o en el modo **A** girando el dial de control principal. Seleccione **Mostrar contador de imágenes** para visualizar en el panel de control el número de exposiciones restantes.

d4: Sugerencias en pantalla

Botón MENU →  menú de configuraciones personalizadas

Seleccione **Activadas** para visualizar sugerencias de herramientas de los elementos seleccionados en la pantalla de información ( 12).

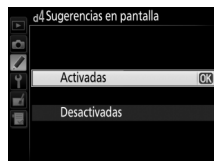

d5: Velocidad disparo modo CL

Botón MENU →  menú de configuraciones personalizadas

Seleccione la velocidad de avance de fotogramas máxima en el modo **CL** (continuo a baja velocidad) ( 57; durante la fotografía con disparo a intervalos, este ajuste también determina la velocidad de avance de fotogramas para fotograma a fotograma).



d6: Disparos continuos máximos *Botón MENU → menú de configuraciones personalizadas*

El número máximo de tomas que pueden realizarse en una sola ráfaga en el modo continuo puede seleccionarse en cualquier valor que se encuentre entre 1 y 100.

La memoria intermedia

Sin importar la opción seleccionada para la configuración personalizada d6, los disparos se ralentizarán cuando la memoria intermedia se llene (●00). Consulte la página 348 para más información sobre la capacidad de la memoria intermedia.

d7: Secuencia núm. de archivo *Botón MENU → menú de configuraciones personalizadas*

Cuando se toma una fotografía, la cámara nombra el archivo sumando uno al último número de archivo utilizado. Esta opción controla si la numeración de archivos continúa desde el último número utilizado cuando se crea una carpeta nueva, se formatea la tarjeta de memoria o se introduce una tarjeta de memoria nueva en la cámara.

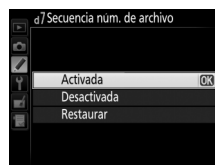

Opción	Descripción
Activada	Al crearse una nueva carpeta, al formatear la tarjeta de memoria o al introducir una nueva tarjeta de memoria en la cámara, la numeración de los archivos continúa desde el último número utilizado o desde el número de archivo más alto en la carpeta actual, el que sea más alto. Si realiza una fotografía cuando la carpeta actual contenga una fotografía con el número 9999, se creará automáticamente una nueva carpeta y la numeración de los archivos comenzará de nuevo desde 0001.
Desactivada	La numeración de archivos se restaura a 0001 al crearse una nueva carpeta, si se formatea la tarjeta de memoria o si se introduce una nueva tarjeta de memoria en la cámara. Tenga en cuenta que se creará una nueva carpeta automáticamente si se realiza una fotografía cuando la carpeta actual contiene 999 fotografías.
Restaurar	Igual que para Activada , excepto que la próxima fotografía realizada tendrá asignado un número de archivo añadiendo uno al número de archivo más alto de la carpeta actual. Si la carpeta está vacía, el número de archivos será restaurado a 0001.

Secuencia núm. de archivo

Si la carpeta actual tiene el número 999 y contiene 999 fotografías o una fotografía con el número 9999, el disparador se desactivará y no se podrán realizar más fotografías. Seleccione **Restaurar** para la configuración personalizada d7 (**Secuencia núm. de archivo**) y a continuación bien formatee la tarjeta de memoria actual o bien introduzca una nueva tarjeta de memoria.

d8: Pantalla de información

Botón MENU →  menú de configuraciones personalizadas

Si selecciona **Automática (AUTO)**, el color de las letras de la pantalla de información (□ 10) cambiará automáticamente de negro a blanco o de blanco a negro para mantener el contraste con el fondo. Para utilizar siempre el mismo color de letra, seleccione **Manual** y elija **Oscuro con luz (B; letras negras)** o **Claro en oscuridad (W; letras blancas)**. El brillo de la pantalla se ajustará automáticamente para obtener un contraste máximo con el color de texto seleccionado.

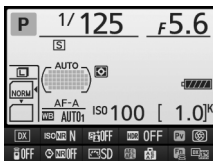

Oscuro con luz



Claro en oscuridad

d9: Iluminación LCD

Botón MENU →  menú de configuraciones personalizadas

Si selecciona **Desactivada**, la retroiluminación del panel de control (iluminador de la pantalla LCD) únicamente se encenderá si el interruptor principal se gira hacia . Si selecciona **Activada**, el panel de control se iluminará cada vez que el temporizador de espera esté activo (□ 38). Seleccione **Desactivada** para aumentar la duración de la batería.

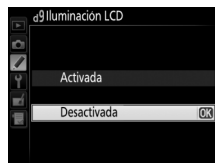

d10: Modo de retardo de exposic.

Botón MENU →  menú de configuraciones personalizadas

En aquellos casos en los que el más ligero movimiento de la cámara pueda provocar borrosidades en las imágenes, seleccione **1 seg.**, **2 seg.** o **3 seg.** para retrasar la apertura del obturador durante uno, dos o tres segundos tras la elevación del espejo.

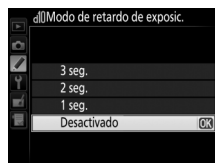

d11: Advertencia del flash



Botón MENU →  menú de configuraciones personalizadas

Si selecciona **Activada**, el indicador de flash listo () parpadeará en el visor si el flash es necesario para garantizar la exposición óptima.







d12: Tipo batería del MB-D15 Botón MENU → menú de configuraciones personalizadas

Para asegurarse de que la cámara funciona como es de esperar cuando se utilizan las baterías de tamaño AA con el pack de baterías MB-D15 opcional, hay que elegir en este menú la opción que coincida con el tipo de baterías que se encuentren en el pack de baterías. No es necesario ajustar esta opción cuando se utilizan las baterías EN-EL15.

Opción	Descripción
 LR6 (AA alcalina)	Seleccionar al utilizar baterías alcalinas AA LR6.
 HR6 (AA Ni-MH)	Seleccionar al utilizar baterías Ni-MH AA HR6.
 FR6 (AA litio)	Seleccionar al utilizar baterías de litio AA FR6.

Uso de baterías AA

La capacidad de las baterías AA cae rápidamente a temperaturas por debajo de los 20 °C (68 °F) y cambia dependiendo del fabricante y las condiciones de almacenamiento; en algunos casos, las baterías podrían dejar de funcionar antes de superar su fecha de caducidad. Algunas baterías AA no pueden ser utilizadas; debido a las características de su rendimiento y a su limitada capacidad, las baterías alcalinas tienen una capacidad inferior a algunos otros tipos y deberán utilizarse únicamente si no hay ninguna otra alternativa y solo a temperaturas cálidas. La cámara muestra el nivel de las baterías AA de la siguiente manera:

Panel de control	Visor	Descripción
	—	Baterías completamente cargadas.
		Nivel de batería bajo. Baterías nuevas.
 (parpadea)	 (parpadea)	Apertura del obturador desactivada. Cambie las baterías.

d13: Orden de baterías

Botón MENU →  menú de configuraciones personalizadas

Seleccione si la batería de la cámara o las baterías del pack de baterías serán utilizadas primero al instalarse un pack de baterías opcional MB-D15. Tenga en cuenta que si el MB-D15 está siendo alimentado por un adaptador de CA EH-5b y un conector a la red eléctrica EP-5B opcionales, el adaptador de CA se utilizará sin importar la opción seleccionada.

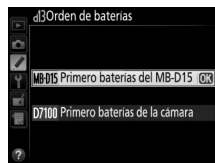

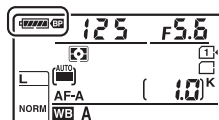

Al utilizar las baterías en el MB-D15, se visualizará un icono  en el panel de control de la cámara.



El pack de baterías MB-D15

El MB-D15 alberga una batería recargable de ion de litio EN-EL15, o seis pilas alcalinas AA, Ni-MH o baterías de litio (con la cámara se proporciona una EN-EL15; las baterías AA deben adquirirse por separado).

La pantalla de información muestra el tipo de batería introducida en el MB-D15 de la siguiente manera:

Pantalla del tipo batería MB-D15	Tipo de batería
	Batería recargable de ion de litio EN-EL15
	Baterías AA

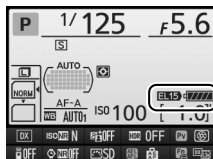

e: Horquillado/flash

e1: Velocidad sincroniz. flash Botón MENU → menú de configuraciones personalizadas

Esta opción controla la velocidad de sincronización de flash.

Opción	Descripción
1/320 seg. (Auto FP)	La sincronización de alta velocidad auto FP se utiliza al instalarse un flash compatible (☐ 305). Si utiliza el flash incorporado u otros flashes, la velocidad de obturación se ajusta a 1/320 seg. Cuando la cámara muestre una velocidad de obturación de 1/320 seg. en el modo P o A , la sincronización de alta velocidad auto FP se activará si la velocidad de obturación real es más rápida que 1/320 seg.
1/250 seg. (Auto FP)	La sincronización de alta velocidad auto FP se utiliza al instalarse un flash compatible (☐ 305). Si utiliza el flash incorporado u otros flashes, la velocidad de obturación se ajusta a 1/250 seg. Cuando la cámara muestre una velocidad de obturación de 1/250 seg. en el modo P o A , la sincronización de alta velocidad auto FP se activará si la velocidad de obturación real es más rápida que 1/250 seg.
1/250 seg.–1/60 seg.	Velocidad de sincronización de flash ajustada al valor seleccionado.



Fijación de la velocidad de obturación al límite de la velocidad de sincronización del flash

Para fijar la velocidad de obturación al límite de velocidad de sincronización en los modos **S** o **M**, seleccione la siguiente velocidad de obturación tras la velocidad de obturación más lenta posible (30 seg. o Time/- -). Se visualizará una X (indicador de sincronización del flash) en el visor y en el panel de control.

Sincronización de alta velocidad auto FP

Permite que el flash pueda utilizarse a la velocidad de obturación más alta compatible con la cámara, posibilitando seleccionar el diafragma máximo para una profundidad de campo reducida incluso si el sujeto está a contraluz bajo la iluminación intensa del sol. El indicador de modo del flash de la pantalla de información mostrará “FP” al activarse la sincronización de alta velocidad auto FP (☐ 306).

■ Sincronización de alta velocidad auto FP

Al seleccionar **1/320 seg. (Auto FP)** o **1/250 seg. (Auto FP)** para la configuración personalizada e1 (**Velocidad sincroniz. flash**,  244), el flash incorporado puede utilizarse a velocidades de obturación tan rápidas como 1/320 seg. o 1/250 seg., mientras que podrá utilizar flashes opcionales compatibles ( 305) en cualquier velocidad de obturación (sincronización de alta velocidad auto FP).

Velocidad de obturación \ Velocidad sincroniz. flash	1/320 seg. (Auto FP)		1/250 seg. (Auto FP)		1/250 seg.	
	Flash incorporado	Flash opcional	Flash incorporado	Flash opcional	Flash incorporado	Flash opcional
De 1/8.000 aunque sin incluir 1/320 seg.	—	Auto FP	—	Auto FP	—	—
De 1/320 aunque sin incluir 1/250 seg.	Sincronización del flash *		—	Auto FP	—	—
1/250–30 seg.	Sincronización del flash					

* El alcance del flash cae al aumentar la velocidad de obturación. Por el contrario, el alcance del flash será mayor que el obtenido a las mismas velocidades con auto FP.





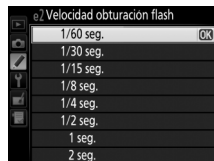

e2: Velocidad obturación flash Botón MENU → menú de configuraciones personalizadas

Esta opción determina la velocidad de obturación más lenta disponible al utilizar la sincronización a la cortinilla trasera o delantera o la reducción de ojos rojos en los modos **P** o **A** (sin importar el ajuste seleccionado, las velocidades de obturación podrán ser tan lentas como 30 seg. en los modos **S** y **M** o con ajustes de flash de sincronización lenta, sincronización a la cortinilla trasera lenta o reducción de ojos rojos con sincronización lenta). Las opciones disponibles van desde 1/60 seg. (**1/60 seg.**) a 30 seg. (**30 seg.**).



e3: Control flash incorporado Botón MENU → menú de configuraciones personalizadas





Seleccione el modo de flash para el flash incorporado.

Opción	Descripción
TTL  TTL	El destello se ajusta automáticamente según las condiciones de disparo.
 Manual	Seleccione el nivel del flash ( 246). La cámara no emite predestellos de pantalla.
RPT  Flash de repetición	El flash se dispara repetidamente mientras el obturador esté abierto, produciendo un efecto de luz estroboscópica ( 246).
CMD  Modo controlador	Utilice el flash incorporado como un flash maestro controlando los flashes remotos opcionales en uno o más grupos ( 247).

Manual

Seleccione un nivel de flash entre **Máxima potencia** y **1/128** ($1/128$ de la máxima potencia). A máxima potencia, el flash incorporado tiene un número de guía de 12/39 (m/pies, ISO 100, 20 °C/68 °F).

Flash de repetición

El flash se dispara repetidamente mientras el obturador esté abierto, produciendo un efecto de luz estroboscópica. Pulse  o  para marcar las siguientes opciones,  o  para cambiar.

Opción	Descripción
Destello	Seleccione el destello del flash (expresado como una fracción de la máxima potencia).
Veces	Seleccione el número de veces que el flash se disparará con el destello seleccionado. Tenga en cuenta que dependiendo de la velocidad de obturación y la opción seleccionada para Frecuencia , el número real de flashes podría ser inferior al seleccionado.
Frecuencia	Seleccione la frecuencia por segundos del disparo del flash.



Modo de control de flash

El modo de control del flash para el flash incorporado se indica en la pantalla de información ( 122).

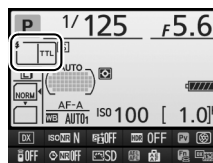

"Manual" y "Flash de repetición"

Al seleccionar estas opciones, los iconos  parpadearán en el panel de control y en el visor.

El SB-400

Al instalarse y activarse el flash opcional SB-400, la configuración personalizada e3 cambia a **Flash opcional**, permitiendo la selección del modo de control del flash SB-400 entre **TTL** y **Manual** (las opciones **Flash de repetición** y **Modo controlador** no están disponibles).

"Veces"

Las opciones disponibles para **Flash de repetición** > **Veces** están determinadas por el destello del flash.

Destello	Opciones disponibles para "Veces"	Destello	Opciones disponibles para "Veces"
1/4	2	1/32	2-10, 15
1/8	2-5	1/64	2-10, 15, 20, 25
1/16	2-10	1/128	2-10, 15, 20, 25, 30, 35

■ ■ Modo controlador

Utilice el flash incorporado como flash maestro controlando uno o más de los flashes remotos opcionales en hasta un máximo de dos grupos (A y B) utilizando la iluminación inalámbrica avanzada (☐ 305).

Seleccionar esta opción visualiza el menú indicado a la derecha. Pulse ◀ o ▶ para marcar las siguientes opciones, ▲ o ▼ para cambiar.



Opción	Descripción
Flash incorp.	Elija un modo de flash para el flash incorporado (flash controlador).
TTL	Modo i-TTL. Seleccione la compensación del flash a valores que se encuentren entre +3,0 y -3,0 EV en incrementos de 1/3 EV.
M	Seleccione el nivel de flash a valores que se encuentren entre 1/1 y 1/128 (1/128 de la máxima potencia).
--	El flash incorporado no se dispara, aunque los flashes remotos sí. El flash incorporado debe elevarse de manera que pueda emitir predestellos de pantalla.
Grupo A	Seleccione un modo de flash para todos los flashes en el grupo A.
TTL	Modo i-TTL. Seleccione la compensación del flash a valores que se encuentren entre +3,0 y -3,0 EV en incrementos de 1/3 EV.
AA	Diafragma automático (disponible únicamente con flashes compatibles; ☐ 305). Seleccione la compensación del flash a valores que se encuentren entre +3,0 y -3,0 EV en incrementos de 1/3 EV.
M	Seleccione el nivel de flash a valores que se encuentren entre 1/1 y 1/128 (1/128 de la máxima potencia).
--	Los flashes de este grupo no se dispararán.
Grupo B	Seleccione un modo de flash para todos los flashes en el grupo B. Las opciones disponibles son las mismas que las indicadas anteriormente para el Grupo A .
Canal	Seleccione de entre los canales 1-4. Todos los flashes de ambos grupos deben estar ajustados al mismo canal.



Para realizar fotografías en el modo controlador, siga los siguientes pasos.

1 Establezca los ajustes para el flash incorporado.

Seleccione el modo de control del flash y el nivel del destello del flash incorporado. Tenga en cuenta que el nivel del destello no podrá ajustarse en el modo --.



2 Establezca los ajustes para el grupo A.

Seleccione el modo de control del flash y el nivel del destello de los flashes del grupo A.



3 Establezca los ajustes para el grupo B.

Seleccione el modo de control del flash y el nivel del destello para los flashes del grupo B.



4 Seleccione el canal.



5 Pulse **OK**.

6 Componga el disparo.

Componga el disparo y disponga los flashes tal y como se indica a continuación. Tenga en cuenta que la distancia máxima a la cual podrá colocar los flashes remotos podría variar dependiendo de las condiciones de disparo.

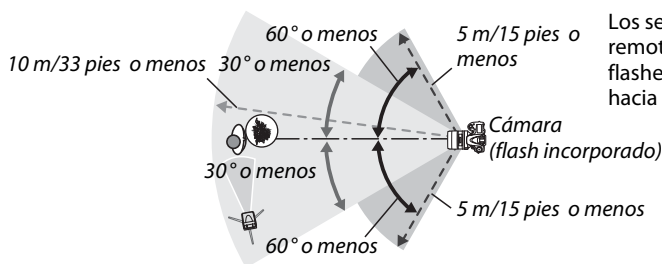

Los sensores de control remoto inalámbrico de los flashes deberán apuntar hacia la cámara.

7 Configure los flashes remotos.

Active todos los flashes remotos, ajuste las configuraciones del grupo según desee y ajústelos al canal seleccionado en el paso 4. Consulte los manuales de instrucciones de los flashes para más detalles.

8 Eleve el flash incorporado.

Pulse el botón  para elevar el flash incorporado. Tenga en cuenta que incluso seleccionando $--$ para **Flash incorp.** > **Modo**, el flash incorporado debe elevarse de manera que se emitan predestellos de pantalla.





9 Encuadre la fotografía, enfoque y dispare.

Tras confirmar que la luz de flash listo de la cámara y de todos los otros flashes esté iluminada, encuadre la fotografía, enfoque y dispare. Si así lo desea podrá utilizar el bloqueo FV ( 125).

La pantalla del modo de sincronización del flash

 no aparece en la pantalla de modo de sincronización del flash del panel de control si – es seleccionado para **Flash incorp.** > **Modo**.

Compensación de flash

El valor de compensación del flash seleccionado con el botón  () y el dial secundario se añade a los valores de compensación del flash seleccionados para el flash incorporado, grupo A y grupo B en el menú **Modo controlador**. Se visualizará un icono  en el panel de control y en el visor si se selecciona un valor de compensación del flash distinto a ± 0 para **Flash incorp.** > **TTL**. El icono  parpadea cuando el flash incorporado está en el modo **M**.



Modo controlador

Coloque las ventanas del sensor en los flashes remotos de manera que recojan la iluminación del flash incorporado (ponga especial atención si la cámara no está instalada sobre un trípode). Asegúrese de que no incida en el objetivo de la cámara (en el modo TTL) o en las fotocélulas de los flashes remotos (modo AA) iluminación directa o reflejos intensos de los flashes remotos, ya que podrían interferir con la exposición. Para evitar la aparición de los flashes sincronizados emitidos por el flash incorporado en las fotografías realizadas a cortas distancias, seleccione sensibilidades ISO bajas o diafragmas pequeños (números f altos) o utilice un panel de infrarrojos opcional SG-3IR para el flash incorporado. Para obtener los mejores resultados con la sincronización a la cortinilla trasera, será necesario el uso de un SG-3IR, el cual produce flashes sincronizados más brillantes. Tras colocar los flashes remotos, realice un disparo de prueba y compruebe los resultados en la pantalla de la cámara.

A pesar de que no existe un límite en el número de flashes remotos utilizados, el máximo práctico es tres. Con un número superior, la luz emitida por los flashes remotos podría interferir en el rendimiento.

e4: Composit. exposición flash Botón MENU → *menú de configuraciones personalizadas*

Seleccione el modo en el que la cámara ajustará el nivel del flash al utilizar la compensación de exposición.

Opción	Descripción
 Fotograma completo	Tanto el nivel del flash como la compensación de exposición se ajustan para modificar la exposición en todo del fotograma.
 Sólo al fondo	La compensación de exposición se aplica únicamente al fondo.

e5: Flash de modelado

Botón MENU →  menú de configuraciones personalizadas

Si selecciona **Activado** al utilizar la cámara con el flash incorporado o un flash CLS compatible opcional (☐ 305), se emitirá un flash de modelado cuando se pulse el botón de vista previa de la profundidad de campo de la cámara (☐ 50). Si selecciona **Desactivado** no se emitirá ningún flash de modelado.

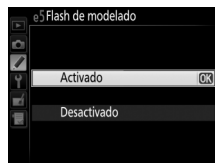

e6: Juego de horquillado auto. Botón MENU → menú de configuraciones personalizadas

Seleccione el ajuste o ajustes de horquillado al activar el horquillado automático (☐ 133). Seleccione **AE y flash** (AE) para realizar el horquillado de la exposición y del nivel del flash, **Sólo AE** (AE) para horquillar únicamente la exposición, **Sólo flash** (f) para horquillar únicamente el nivel del flash, **Horq. balance blancos** (WB) para horquillar el balance de blancos (☐ 137) u **Horq. D-Lighting activo** (AL) para horquillar utilizando D-Lighting activo (☐ 139). Tenga en cuenta que el horquillado del balance de blancos no está disponible en los ajustes de calidad de imagen de NEF (RAW) o NEF (RAW) + JPEG.

e7: Orden de horquillado

Botón MENU →  menú de configuraciones personalizadas



En el ajuste predeterminado **MTR > Sub > Sobre** (N), el horquillado de la exposición, flash y del balance de blancos será realizado en el orden descrito en las páginas 133 y 137. Si **Sub > MTR > Sobre** (->+) es seleccionado, los disparos comenzarán en orden a partir del valor más bajo hasta el más alto. Este ajuste no tiene efecto alguno en el horquillado de D-Lighting activo.





f: Controles

f1: Botón OK









Botón MENU →  *menú de configuraciones personalizadas*

Esta opción determina el papel asignado al botón  durante la fotografía con visor, la reproducción y live view (sin importar la opción seleccionada, pulsar  cuando un vídeo es visualizado a pantalla completa comenzará la reproducción del vídeo).







■ ■ Modo disparo

Opción	Función asignada al botón 
 Selecc. punto enfoque central	Selecciona el punto de enfoque central.
 Marcar punto enfoque activo	Marca el punto de enfoque activo.
No usado	Ninguna.

■ ■ Modo reproducción

Opción	Función asignada al botón 
 Miniaturas activ./desactiv.	Alterna entre la reproducción a pantalla completa y de miniaturas.
 Ver histogramas	En la reproducción a pantalla completa y de miniaturas, se visualizará un histograma ( 189) mientras el botón  esté pulsado.
 Zoom activado/desactivado	Alterna entre la reproducción a pantalla completa o de miniaturas y el zoom de reproducción. Seleccione el ajuste de zoom inicial entre Poca ampliación , Ampliación media y Gran ampliación . La pantalla del zoom se centrará en el punto de enfoque activo.
 Elegir ranura y carpeta	Visualiza el diálogo de selección de ranura y carpeta ( 186).

■ ■ Live view

Opción	Función asignada al botón 
 Selecc. punto enfoque central	Pulsar el botón  en live view selecciona el punto de enfoque central.
 Zoom activado/desactivado	Pulse el botón  para alternar entre la activación y desactivación del zoom. Seleccione el ajuste de zoom inicial entre Poca ampliación , Ampliación media y Gran ampliación . La pantalla del zoom se centrará en el punto de enfoque activo.
No usado	Pulsar el botón  no tiene efecto alguno en live view.

f2: Asignar botón Fn





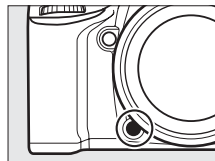







Botón MENU →  menú de configuraciones personalizadas

Seleccione el papel que jugará el botón **Fn**, bien por sí mismo (**Pulsar**) o al utilizarse en combinación con los diales de control (**Pulsar + diales de control**).









■ ■ Pulsar

Seleccionar **Pulsar** muestra las siguientes opciones:

Opción	Descripción
 Previsualizar	Pulse el botón Fn para previsualizar la profundidad del campo (□ 50).
 Bloqueo FV	Pulse el botón Fn para bloquear el valor del flash (solo el flash incorporado y los flashes opcionales compatibles, □ 125, 305). Vuelva a pulsar para cancelar el bloqueo FV.
 Bloqueo AE/AF	La exposición y el enfoque se bloquean mientras el botón Fn esté pulsado.
 Sólo bloqueo AE	La exposición permanece bloqueada mientras el botón Fn esté pulsado.
 Bloqueo AE (mantener)	La exposición se bloquea al pulsar el botón Fn , y permanece bloqueada hasta que vuelva a pulsar el botón o una vez expirado el temporizador de espera.
 Sólo bloqueo AF	El enfoque se bloquea cuando el botón Fn esté pulsado.
 AF-ON	Pulsar el botón Fn inicia el autofocus. El disparador no puede utilizarse para enfocar.
 Flash apagado	El flash no se disparará al realizar las fotos si el botón Fn está pulsado.
 Ráfaga de horquillado	Si se pulsa el botón Fn mientras el horquillado de exposición, flash o D-Lighting activo están activos en el modo fotograma a fotograma o disparador silencioso, todos los disparos del programa de horquillado actual serán realizados cada vez que pulse el disparador. Si el horquillado del balance de blancos está activado o selecciona el modo de disparo continuo (modo CH o CL), la cámara repetirá la ráfaga de horquillado mientras se pulse el disparador.
 +RAW +NEF (RAW)	Si la calidad de imagen está ajustada a JPEG buena , JPEG normal o JPEG básica , "RAW" será visualizado en el panel de control y una copia NEF (RAW) se grabará con la siguiente imagen realizada después de pulsar el botón Fn (para grabar copias NEF/RAW con una serie de fotografías, mantenga pulsado el disparador hasta la mitad entre los disparos). Para salir sin grabar una copia NEF (RAW), pulse de nuevo el botón Fn .
 Medición matricial	La medición matricial se activa mientras se pulse el botón Fn .
 Medición ponderada central	La medición ponderada central se activa mientras se pulse el botón Fn .
 Medición puntual	La medición puntual se activa mientras se pulse el botón Fn .



Opción	Descripción
 Visualizar cuadrícula	Si selecciona DX (24x16) para Zona de imagen (☐ 63), el botón Fn puede utilizarse para visualizar u ocultar la cuadrícula en el visor (☐ 239).
 Horizonte virtual del visor	Pulse el botón Fn para visualizar en el visor una pantalla de horizonte virtual.
 MI MENÚ	Pulsar el botón Fn visualiza “MI MENÚ” (☐ 291).
 Acceder 1er elem. MI MENÚ	Pulse el botón Fn para saltar al primer elemento en “MI MENÚ.” Seleccione esta opción para un acceso rápido a un elemento de menú utilizado frecuentemente.
 Reproducción	El botón Fn realiza las mismas funciones que el botón  . Seleccionar al utilizar un teleobjetivo o en cualquier otra circunstancia en la cual sea difícil manejar el botón  con su mano izquierda.
Ninguna	Pulsar el botón no tiene efecto alguno.

Opciones incompatibles

Si la opción seleccionada para **Pulsar** no puede ser utilizada en combinación con la opción seleccionada para **Pulsar + diales de control**, se visualizará un mensaje y la opción **Pulsar** o **Pulsar + diales de control** que haya sido seleccionada primero será ajustada a **Ninguna**.

Horizonte virtual del visor





Al seleccionar **Horizonte virtual del visor** para la configuración personalizada f2 (**Asignar botón Fn**), pulsar el botón **Fn** visualiza un indicador de giro en el visor. Vuelva a pulsar el botón para restaurar el indicador a su función normal.

	Cámara inclinada hacia la derecha	Nivel de la cámara	Cámara inclinada hacia la izquierda
Visor (cámara en orientación paisaje) 			
Visor (cámara en orientación retrato) 			

Tenga en cuenta que la pantalla podría no ser precisa si la cámara está inclinada en un fuerte ángulo hacia delante o hacia atrás. Para visualizar un horizonte virtual en la pantalla, utilice la opción **Horizonte virtual** del menú configuración (☐ 269).

■ Pulsar + diales de control

Seleccionar **Pulsar + diales de control** muestra las siguientes opciones:

Opción	Descripción
 Elegir zona de imagen	Pulse el botón Fn y gire un dial de control para seleccionar una zona de imagen (□ 63).
 1 paso velocidad/diafragma	Si pulsa el botón Fn al girar los diales de control, los cambios en la velocidad de obturación (modos S y M) y en el diafragma (modos A y M) tendrán lugar en incrementos de 1 EV, sin importar la opción seleccionada para la configuración personalizada b2 (Pasos EV para control expos. , □ 234).
Non-CPU  Elegir núm. de objetivo sin CPU	Pulse el botón Fn y gire un dial de control para seleccionar un número de objetivo especificado utilizando la opción Datos objetivos sin CPU (□ 149).
 D-Lighting activo	Pulse el botón Fn y gire un dial de control para ajustar D-Lighting activo (□ 113).
HDR HDR (alto rango dinámico)	Manteniendo pulsado el botón Fn , gire el dial de control principal para seleccionar un Modo HDR , y el dial secundario para seleccionar la Intensidad de HDR (□ 116).
Ninguna	No se realiza ninguna operación al girar los diales de control mientras el botón Fn esté pulsado.

f3: Asignar botón vista previa *Botón MENU → menú de configuraciones personalizadas*

Seleccione el papel que jugará el botón de vista previa de profundidad de campo, bien por sí mismo (**Pulsar**) o al utilizarse en combinación con los diales de control (**Pulsar + diales de control**). Las opciones disponibles son las mismas que para **Asignar botón Fn** (□ 253). Las opciones predeterminadas para **Pulsar** y **Pulsar + diales de control** son **Previsualizar** y **Ninguna**, respectivamente.

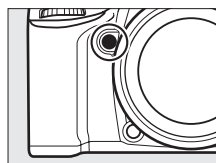

f4: Asignar botón AE-L/AF-L





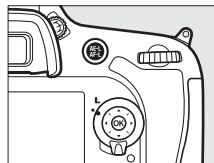







Botón MENU →  menú de configuraciones personalizadas

Seleccione el papel que jugará el botón  **AE-L/AF-L**, bien por sí mismo (**Pulsar**) o al utilizarse en combinación con los diales de control (**Pulsar + diales de control**).







■ Pulsar

Seleccionar **Pulsar** muestra las siguientes opciones:





Opción	Descripción
 Bloqueo AE/AF	Bloquea la exposición y el enfoque mientras el botón  AE-L/AF-L esté pulsado.
 Sólo bloqueo AE	La exposición se bloquea mientras el botón  AE-L/AF-L esté pulsado.
 Bloqueo AE (mantener)	La exposición se bloquea al pulsar el botón  AE-L/AF-L , y permanece bloqueada hasta que se vuelve a pulsar por segunda vez el botón o cuando el temporizador de espera expira.
 Sólo bloqueo AF	El enfoque se bloquea mientras el botón  AE-L/AF-L esté pulsado.
 AF-ON	El botón  AE-L/AF-L inicia autofocus. El disparador no puede utilizarse para enfocar.
 Bloqueo FV	Pulse el botón  AE-L/AF-L para bloquear el valor del flash (solo el flash incorporado y los flashes opcionales compatibles, □ 125, 305). Vuelva a pulsar para cancelar el bloqueo FV.
Ninguna	Pulsar el botón no tiene efecto alguno.

■ Pulsar + diales de control

Seleccionar **Pulsar + diales de control** muestra las siguientes opciones:







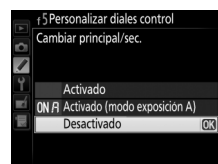
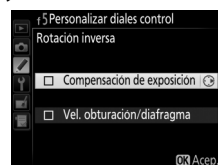



Opción	Descripción
 Elegir zona de imagen	Pulse el botón  AE-L/AF-L y gire un dial de control para seleccionar una zona de imagen (□ 63).
 Elegir núm. de objetivo sin CPU	Pulse el botón  AE-L/AF-L y gire un dial de control para seleccionar un número de objetivo especificado utilizando la opción Datos objetivos sin CPU (□ 149).
Ninguna	No se realiza ninguna operación al girar los diales de control mientras el botón  AE-L/AF-L esté pulsado.

Esta opción controla el funcionamiento del dial de control principal y secundario.

- **Rotación inversa:** Invierte la dirección de la rotación de los diales de control al utilizarse para realizar ajustes en **Compensación de exposición** y/o **Vel. obturación/diafragma**. Marque las opciones y pulse  para seleccionar o eliminar la selección, a continuación pulse . Este ajuste es igualmente aplicable a los diales de control del MB-D15.
- **Cambiar principal/sec.:** Si **Desactivado** es seleccionado, el dial de control principal controla la velocidad de obturación y el dial secundario el diafragma. Seleccione **Activado (modo exposición A)** para usar el dial de control principal para seleccionar el diafragma en el modo disparo **A**, **Activado** para usar el dial de control principal para seleccionar el diafragma en los modos **A** y **M** y el dial secundario para seleccionar la velocidad de obturación en los modos **S** y **M**. Este ajuste es igualmente aplicable a los diales de control del MB-D15.
- **Configuración diafragma:** Si selecciona **Dial secundario**, el diafragma podrá ajustarse únicamente con el dial secundario (o con el dial de control principal si selecciona **Activado** para **Cambiar principal/sec.**). Si selecciona **Anillo diafragmas**, únicamente podrá ajustar el diafragma con el anillo de diafragmas del objetivo y la pantalla de diafragma de la cámara mostrará el diafragma en incrementos de 1 EV (el diafragma para los objetivos de tipo G sigue siendo ajustado utilizando el dial secundario). Tenga en cuenta que sin importar el ajuste seleccionado, el anillo de diafragmas debe utilizarse para ajustar el diafragma al instalarse un objetivo sin CPU.
- **Menús y reproducción:** Si selecciona **Desactivados**, el multiselector será utilizado para seleccionar la imagen visualizada durante la reproducción a pantalla completa, marcar las miniaturas y navegar por los menús. Si selecciona **Activados** o **Activ. (revisión imág. excluida)**, podrá utilizar el dial de control principal para seleccionar la imagen visualizada durante la reproducción a pantalla completa, mover el cursor hacia la izquierda o derecha durante la reproducción de miniaturas, y mover la barra de marcación del menú hacia arriba o abajo. El dial secundario se utiliza para visualizar información adicional de la foto en la reproducción a pantalla completa y para mover el cursor hacia arriba o hacia abajo durante la reproducción de miniaturas. Seleccione **Activ. (revisión imág. excluida)** para evitar el uso de los diales de control para la reproducción durante la revisión de imagen. Mientras se visualizan los menús, girar el dial secundario hacia la derecha muestra el submenú de la opción seleccionada, mientras que girarlo hacia la izquierda visualiza el menú anterior. Para realizar una selección, pulse  o .



f6: Soltar botón para usar dial Botón MENU → menú de configuraciones personalizadas

Si selecciona **Sí**, los ajustes realizados normalmente mediante el giro del dial de control al mismo tiempo que se pulsa un botón podrán ser realizados girando el dial de control después de soltar el botón (los ajustes finalizan al volver a pulsar el botón, al pulsar el disparador hasta la mitad o si el temporizador de espera expira). Ello afectará a los siguientes botones: los botones ,  (),  (ISO),  (QUAL),  (WB), modo AF,  (), o los botones **BKT**, **Fn**, vista previa y  **AE-L/AF-L**. Los botones **Fn** y previsualizar únicamente se verán afectados al asignar **Elegir zona de imagen**, **Elegir núm. de objetivo sin CPU**, **D-Lighting activo** o **HDR (alto rango dinámico)** utilizando la configuración personalizada f2 (**Asignar botón Fn**) o f3 (**Asignar botón vista previa**). El botón  **AE-L/AF-L** únicamente se verá afectado al asignar **Elegir zona de imagen** o **Elegir núm. de objetivo sin CPU** utilizando la configuración personalizada f4 (**Asignar botón AE-L/AF-L**). Tenga en cuenta que el temporizador de espera no expirará al seleccionar **Sin límite** para la configuración personalizada c2 (**Temporizador de espera**).



Elegir zona de imagen

Si **Elegir zona de imagen** es asignado a cualquiera de los botones **Fn**, vista previa de la profundidad de campo o  **AE-L/AF-L** y **Sí** es seleccionado para la configuración personalizada f6 (**Soltar botón para usar dial**), deberá pulsar el botón una vez más para activar el ajuste seleccionado después de pulsar el botón y seleccionar una zona de imagen con el dial de control.

f7: Bloqueo disp. ranura vacía Botón MENU → menú de configuraciones personalizadas

Al seleccionar **Activar disparador** se podrá liberar el obturador aunque no se haya introducido ninguna tarjeta de memoria, pero no se grabará ninguna imagen (no obstante, se mostrarán en la pantalla en el modo demostración). Si selecciona **Desactivar disparador**, el disparador únicamente se activará al introducir una tarjeta de memoria en la cámara.

f8: Invertir indicadores Botón MENU → menú de configuraciones personalizadas









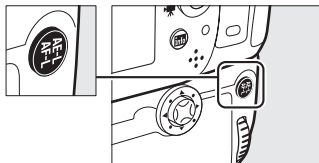





Si selecciona  (-0+), los indicadores de exposición del panel de control, el visor y la pantalla de información serán visualizados con los valores negativos a la izquierda y valores positivos a la derecha. Seleccione  (+0-) para visualizar valores positivos a la izquierda y valores negativos a la derecha.

f9: Asig. botón de MB-D15

Botón MENU →  menú de configuraciones personalizadas

Seleccione la función asignada al botón  AE-L/AF-L en el pack de baterías opcional MB-D15.









Opción	Descripción
 Bloqueo AE/AF	Bloquea la exposición y el enfoque mientras pulsa el botón  AE-L/AF-L del MB-D15.
 Sólo bloqueo AE	La exposición se bloquea mientras el botón  AE-L/AF-L del MB-D15 esté pulsado.
 Bloqueo AE (mantener)	La exposición se bloquea al pulsar el botón  AE-L/AF-L del MB-D15, y permanece bloqueada hasta que se vuelve a pulsar por segunda vez el botón o cuando el temporizador de espera expira.
 Sólo bloqueo AF	El enfoque se bloquea mientras el botón  AE-L/AF-L del MB-D15 esté pulsado.
 AF-ON	Pulsar el botón  AE-L/AF-L del MB-D15 inicia el autofocus. El disparador no puede utilizarse para enfocar.
 Bloqueo FV	Pulse el botón  AE-L/AF-L del MB-D15 para bloquear el valor del flash (solo el flash incorporado y los flashes opcionales compatibles, □ 125, 305). Vuelva a pulsar para cancelar el bloqueo FV.
 Igual que botón Fn	El botón  AE-L/AF-L del MB-D15 realiza la función seleccionada para la configuración personalizada f2 (□ 253).

g: Vídeo

g1: Asignar botón Fn

Botón MENU →  menú de configuraciones personalizadas

Seleccione la función desempeñada por el botón **Fn** durante los videos live view (la opción predeterminada es **Ninguna**).

Opción	Descripción
 Ver info. disparo fotografías	Pulse el botón para visualizar información sobre la velocidad de obturación, el diafragma y otros ajustes de la foto en lugar de la información de grabación de vídeo. Vuelva a pulsar para regresar a la pantalla de grabación de vídeo (□ 163).
 Bloqueo AE/AF	Bloquea la exposición y el enfoque mientras el botón está pulsado.
 Sólo bloqueo AE	La exposición se bloquea mientras se pulse el botón.
 Bloqueo AE (mantener)	La exposición se bloquea cuando se presiona el botón, y permanece bloqueada hasta que se vuelve a pulsar el botón por segunda vez.
 Sólo bloqueo AF	El enfoque se bloquea mientras el botón esté pulsado.
 AF-ON	Pulsar el botón inicia el autofocus. El disparador no puede utilizarse para enfocar.
Ninguna	Pulsar el botón no tiene efecto alguno.



g2: Asignar botón vista previa *Botón MENU → menú de configuraciones personalizadas*



Seleccione la función del botón de vista previa de profundidad de campo durante el vídeo live view. Las opciones disponibles son las mismas que para **Asignar botón Fn** (□ 259).

g3: Asignar botón AE-L/AF-L *Botón MENU → menú de configuraciones personalizadas*



Seleccione la función del botón  **AE-L/AF-L** durante el vídeo live view. Las opciones disponibles son las mismas que para **Asignar botón Fn** (□ 259), excepto que el ajuste predeterminado es **Bloqueo AE/AF**.

g4: Asignar disparador *Botón MENU → menú de configuraciones personalizadas*

Seleccione la función pulsando el disparador al seleccionarse  con el selector live view.

Opción	Descripción
 Tomar fotografías	Pulse el disparador hasta el fondo para finalizar la grabación del vídeo y realizar una fotografía con una relación de aspecto de 16 : 9 (para más información sobre el tamaño de la imagen, consulte la página 167).
 Grabar vídeos	Pulse el disparador hasta la mitad para iniciar el vídeo live view. Podrá pulsar a continuación el disparador hasta la mitad para enfocar (únicamente en el modo autofocus) y pulsarlo hasta el fondo para iniciar o finalizar la grabación. Para finalizar vídeo live view, pulse el botón  . El disparador de un controlador remoto inalámbrico o cable de control remoto opcionales (□ 309, 310) puede ser utilizado para iniciar el vídeo live view y para iniciar y finalizar la grabación de vídeo; el control remoto opcional ML-L3, sin embargo, no podrá utilizarse para grabar vídeos; el disparador del ML-L3 no tendrá efecto alguno.

Grabar vídeos

Si selecciona esta opción, el disparador no podrá utilizarse para funciones tales como la fotografía de disparo a intervalos o la grabación de datos de referencia de eliminación de polvo al girar el selector live view hacia , la información de disparo (□ 10) no podrá visualizarse utilizando el botón , y la información de disparo de la foto no podrá visualizarse usando botones a los cuales se haya asignado **Ver info. disparo fotografías** (□ 259, 260) utilizando la configuración personalizada g1 (**Asignar botón Fn**), g2 (**Asignar botón vista previa**) o g3 (**Asignar botón AE-L/AF-L**). Para utilizar estas funciones, seleccione **Tomar fotografías**.

🔑 El menú configuración: *Configuración de la cámara*

Para visualizar el menú configuración, pulse **MENU** y seleccione la ficha 🔑 (menú configuración).

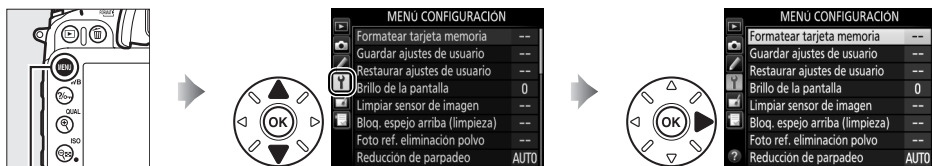

Botón MENU

El menú configuración contiene las siguientes opciones:

Opción	📖	Opción	📖
Formatear tarjeta memoria	262	Comentario de imagen	266
Guardar ajustes de usuario	55	Info. de derechos de autor	267
Restaurar ajustes de usuario	56	Guardar/cargar configuración	268
Brillo de la pantalla	262	Horizonte virtual	269
Limpiar sensor de imagen	313	Datos objetivos sin CPU	149
Bloq. espejo arriba (limpieza) ¹	315	Ajuste de precisión de AF	270
Foto ref. eliminación polvo	263	HDMI	216
Reducción de parpadeo	264	GPS	152
Zona horaria y fecha	265	Adaptador móvil inalámbrico	271
Idioma (Language)	265	Red	206
Rotación imagen automática	265	Carga de Eye-Fi ²	272
Información de batería	266	Versión del firmware	272

1 No está disponible cuando la batería tiene poca carga.

2 Únicamente visualizado al introducir una tarjeta de memoria Eye-Fi compatible (📖 272).

🔑 Consulte también

Los ajustes predeterminados de los menús se indican en la página 326.



Formatear tarjeta memoria

Botón MENU →  menú configuración

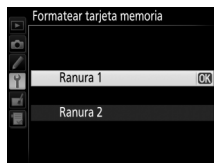

Para comenzar el formateo, seleccione una ranura para tarjeta de memoria y seleccione **Sí**. *Tenga en cuenta que formatear elimina permanentemente todas las imágenes y demás datos de la tarjeta de memoria en la ranura seleccionada.* Antes de formatear, asegúrese de realizar copias de seguridad según sea necesario.



Durante el formateo



No apague la cámara o extraiga las tarjetas de memoria durante el formateo.

Formateo de dos botones

También puede formatear las tarjetas de memoria pulsado los botones  (**FORMATEAR**) y  (**FORMATEO**) durante más de dos segundos ( 32).

Brillo de la pantalla

Botón MENU →  menú configuración

Pulse  o  para seleccionar el brillo de la pantalla durante la reproducción, para los menús y la pantalla de información. Elija valores altos para aumentar el brillo o bajos para reducirlo.



Brillo de la pantalla

Valores de +4 o más altos facilitan la lectura de la pantalla bajo iluminación brillante, sin embargo, los colores amarillos se tornan verdosos. Seleccione valores más bajos para una reproducción de colores precisa.

Consulte también

Para más información sobre el ajuste del brillo de la pantalla en live view, consulte la página 157.

Obtenga datos de referencia para la opción de eliminación de polvo en Capture NX 2 (disponible por separado; para más información, consulte el manual de Capture NX 2).

Foto ref. eliminación polvo estará disponible únicamente al instalar un objetivo con CPU en la cámara. Se recomienda el uso de un objetivo con una distancia focal de al menos 50 mm. Al utilizar un objetivo con zoom, acerque el zoom al máximo.

1 Seleccione una opción de inicio.

Marque una de las siguientes opciones y pulse **OK**.

Para salir sin adquirir los datos de referencia de eliminación de polvo, pulse **MENU**.

- **Iniciar:** Se visualizará el mensaje indicado a la derecha y "rEF" aparecerá en las pantallas del visor y del panel de control.
- **Limpia sensor e iniciar:** Seleccione esta opción para limpiar el sensor de imagen antes de empezar. El mensaje indicado a la derecha será visualizado y "rEF" aparecerá en las pantallas del visor y del panel de control una vez completada la limpieza.

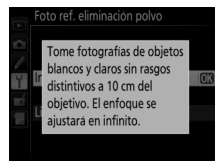
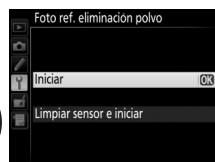

2 Encadre un objeto blanco sin rasgos distintivos en el visor.

Con el objetivo a unos diez centímetros (cuatro pulgadas) de distancia de un objeto blanco, sin rasgos distintivos y bien iluminado, encuadre el objeto de manera tal que cubra el visor y a continuación pulse el disparador hasta la mitad.

En el modo autofocus, el enfoque será ajustado automáticamente al infinito; en el modo de enfoque manual, ajuste el enfoque a infinito manualmente.

3 Obtenga los datos de referencia de eliminación de polvo.

Pulse el disparador hasta el fondo para adquirir los datos de referencia de eliminación de polvo. La pantalla se apaga al pulsar el disparador. Tenga en cuenta que la reducción de ruido será realizada si el sujeto está escasamente iluminado, aumentando los tiempos de grabación.

Si el objeto de referencia es demasiado brillante o demasiado oscuro, la cámara podría no ser capaz de obtener los datos de referencia de eliminación de polvo y se visualizará el mensaje mostrado a la derecha. Seleccione otro objeto de referencia y repita el proceso desde el paso 1.

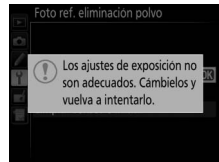

✓ Limpieza del sensor de imagen

Los datos de referencia de eliminación de polvo grabados antes de la limpieza del sensor de imagen no podrán utilizarse con fotografías realizadas una vez realizada la limpieza del sensor de imagen. Seleccione **Limpiar sensor e iniciar** únicamente si los datos de referencia de eliminación de polvo no serán utilizados con las fotografías existentes.

✍ Datos de referencia de eliminación de polvo

Los mismos datos de referencia podrán utilizarse para fotografías realizadas con distintos objetivos o con distintos diafragmas. Las imágenes de referencia no pueden visualizarse utilizando un software de imágenes de ordenador. Un patrón de cuadrícula será visualizado al ver las imágenes de referencia en la cámara.



Reducción de parpadeo

Botón MENU → menú configuración

Reduzca el parpadeo y la aparición de bandas al disparar bajo iluminación fluorescente o de vapor de mercurio durante live view o la grabación de vídeo. Seleccione **Automática** para permitir que la cámara seleccione automáticamente la frecuencia correcta o empareje manualmente la frecuencia con la del suministro de alimentación de corriente alterna local.

✍ Reducción de parpadeo

Si **Automática** no produce los resultados deseados y si no está seguro de la frecuencia del suministro de alimentación local, pruebe las opciones 50 y 60 Hz y elija aquella que produzca los mejores resultados. La reducción de parpadeo podría no producir los resultados deseados si el sujeto es muy brillante, en tal caso debe seleccionar el modo **A** o **M** y elegir un diafragma menor (número f más alto) antes de iniciar live view.

Zona horaria y fecha

Botón MENU → Y menú configuración

Cambie las zonas horarias, ajuste el reloj de la cámara, seleccione el orden en el que se muestra la fecha y active o desactive el horario de verano (☐ 28).

Opción	Descripción
Zona horaria	Elija una zona horaria. El reloj de la cámara se ajusta automáticamente a la hora de la nueva zona horaria.
Fecha y hora	Ajuste el reloj de la cámara. Si el reloj no ha sido ajustado, se visualizará un icono  parpadeando en la pantalla de información.
Formato de fecha	Elija el orden en el que se muestra el día, el mes y el año.
Horario de verano	Active o desactive el horario de verano. El reloj de la cámara se adelanta o se atrasa automáticamente una hora. El ajuste predeterminado es Desactivada .

Idioma (Language)

Botón MENU → Y menú configuración

Elija un idioma para los menús y los mensajes de la cámara.

Rotación imagen automática

Botón MENU → Y menú configuración

Las fotografías realizadas mientras **Activada** está seleccionado contienen información sobre la orientación de la cámara, permitiendo girarlas automáticamente durante la reproducción (☐ 185) o al ser visualizadas en ViewNX 2 (suministrado) o Capture NX 2 (disponible por separado; ☐ 309). Se graban las orientaciones siguientes:

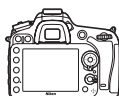

Orientación paisaje
(horizontal)

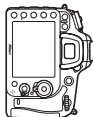

Cámara girada 90° en el
sentido de las agujas del reloj



Cámara girada 90° en
sentido contrario al de las
agujas del reloj

La orientación de la cámara no se graba al seleccionar **Desactivada**. Seleccione esta opción durante los barridos o al realizar fotografías con el objetivo dirigido hacia arriba o hacia abajo.

Girar a vertical

Para girar automáticamente las fotografías “verticales” (con orientación retrato) durante la reproducción, seleccione **Activado** para la opción **Girar a vertical** del menú de reproducción (☐ 222).





Información de batería

Botón MENU →  menú configuración

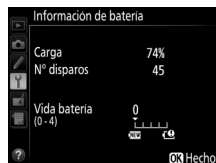
Visualiza información sobre la batería actualmente introducida en la cámara.



Elemento	Descripción
Carga	El nivel actual de la batería expresado en porcentaje.
N° disparos	El número de veces que se ha abierto el obturador con la batería actual desde la última vez que se cargó la misma. Tenga en cuenta que la cámara podría algunas veces liberar el obturador sin grabar una fotografía, por ejemplo al medir el balance de blancos preajustado.
Vida batería	Una pantalla de cinco niveles indicado la vida de la batería. 0 () indica que el rendimiento de la batería está intacto, 4 () que la batería ha alcanzado el final de su carga y debe ser remplazada. Tenga en cuenta que las baterías cargadas a temperaturas por debajo de los 5 °C (41 °F) podrían mostrar una bajada temporal de la carga; la pantalla de vida de la batería sin embargo volverá a la normalidad una vez recargada la batería a una temperatura de alrededor de 20 °C (68 °F) o superior.



El pack de baterías MB-D15

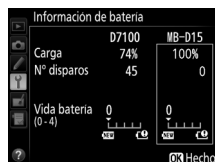

La pantalla del pack de baterías MB-D15 se muestra a la derecha. Si utiliza baterías AA, el nivel de la batería aparecerá indicado por un icono de nivel de batería; no se visualizarán otros elementos.



Comentario de imagen

Botón MENU →  menú configuración

Agregue un comentario a las nuevas fotografías mientras las realiza. Los comentarios pueden visualizarse como metadatos en ViewNX 2 (suministrado) o Capture NX 2 (disponible por separado;  309). El comentario también se visualizará en la página de datos del disparo de la pantalla de información de la foto ( 190). Dispone de las siguientes opciones:

- **Introducir comentario:** Introduzca un comentario tal y como se describe en la página 111. Se pueden añadir comentarios con una longitud máxima de 36 caracteres.
- **Adjuntar comentario:** Seleccione esta opción para adjuntar el comentario a todas las fotografías siguientes. **Adjuntar comentario** puede ser activado y desactivado marcándolo y pulsado . Tras seleccionar el ajuste deseado, pulse  para salir.



Agrega información de derechos de autor a las nuevas fotografías mientras se realizan. La información de derechos de autor se incluye en los datos de disparo mostrados de la pantalla de información de la foto (☐ 190) y puede visualizarse como metadatos en ViewNX 2 (suministrado) o en Capture NX 2 (disponible por separado; ☐ 309). Dispone de las siguientes opciones:

- **Fotógrafo:** Introduzca el nombre del fotógrafo tal y como se describe en la página 111. Los nombres de los fotógrafos pueden tener una longitud máxima de 36 caracteres.
- **Derechos de autor:** Introduzca el nombre de los propietarios de los derechos de autor tal y como se describe en la página 111. Los nombres de los propietarios de los derechos de autor pueden tener una longitud máxima de 54 caracteres.
- **Adjuntar info. derechos autor:** Seleccione esta opción para adjuntar información de los derechos de autor en todas las fotografías siguientes. **Adjuntar info. derechos autor** puede ser activado y desactivado marcándolo ►. Tras seleccionar el ajuste deseado, pulse **OK** para salir.

**☑ Info. de derechos de autor**

Para prevenir el uso no autorizado de los nombres de los propietarios de los derechos de autor o del fotógrafo, asegúrese de que la opción **Adjuntar info. derechos autor** no esté seleccionada y de que los campos **Fotógrafo** y **Derechos de autor** estén en blanco antes de prestar o transferir la cámara a otra persona. Nikon no se hace responsable de los daños o disputas surgidos del uso de la opción **Info. de derechos de autor**.

Guardar/cargar configuración

Botón MENU → ȳ menú configuración

Seleccione **Guardar ajustes** para guardar los siguientes ajustes en la tarjeta de memoria de la ranura 1 (□ 69; si la tarjeta está llena, se visualizará un error). Utilice esta opción para compartir los ajustes con otras cámaras D7100.

Menú	Opción	Menú	Opción	
Reproducción	Opciones visualiz. reproduc.	Configuraciones personalizadas	Todas las configuraciones personalizadas excepto Restaurar config. personal.	
	Revisión de imagen		Limpiar sensor de imagen	
	Después de borrar		Reducción de parpadeo	
	Girar a vertical		Zona horaria y fecha (excepto fecha y hora)	
Disparo	Nombre de archivo	Configuración	Idioma (Language)	
	Función de tarjeta en Ranura 2		Rotación imagen automática	
	Calidad de imagen		Comentario de imagen	
	Tamaño de imagen		Info. de derechos de autor	
	Zona de imagen		Datos objetivos sin CPU	
	Compresión JPEG		HDMI	
	Grabación NEF (RAW)		GPS	
	Balance de blancos (con ajuste de precisión y preajustes d-1–d-6)		Adaptador móvil inalámbrico	
	Fijar Picture Control		Carga de Eye-Fi	
	Espacio de color		Mi menú/ Ajustes recientes	Todos los elementos de Mi menú
	D-Lighting activo			Todos los ajustes recientes
	Control automático distorsión			Elegir ficha
	RR exposición prolongada			
	RR ISO alta			
	Ajustes de sensibilidad ISO			
	Configuraciones de vídeo			

Los ajustes guardados usando este modelo de cámara podrán ser restaurados seleccionando **Cargar ajustes**. Tenga presente que **Guardar/cargar configuración** solo está disponible al introducir una tarjeta de memoria en la cámara, y que la opción **Cargar ajustes** únicamente estará disponible si la tarjeta contiene ajustes guardados.

Ajustes guardados

Los ajustes se guardan en un archivo denominado NCSETUPB. La cámara no será capaz de cargar ajustes si modifica el nombre del archivo.

Visualiza un horizonte virtual en base a la información obtenida por el sensor de inclinación de la cámara. Si la cámara no está inclinada ni hacia la izquierda ni hacia la derecha, la línea de referencia de giro aparecerá en color verde. Cada división equivale a 5°.

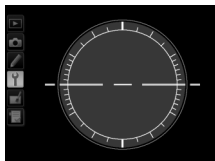

Nivel de la cámara

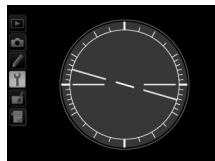

Cámara inclinada hacia la izquierda o derecha

Inclinación de la cámara

La pantalla del horizonte virtual no será precisa si la cámara está inclinada en un fuerte ángulo hacia adelante o hacia atrás. Si la cámara no puede medir la inclinación, la cantidad de inclinación no será visualizada.

Consulte también

Para más información acerca de la visualización de un horizonte virtual en el visor, consulte la configuración personalizada f2 (**Asignar botón Fn**; ☐ 253, 254). Para más información sobre la visualización del horizonte virtual en live view, consulte las páginas 159 y 166.

Ajusta con precisión hasta un máximo de 12 tipos de objetivos. No se recomienda el ajuste de precisión de AF en la mayoría de las situaciones y podría interferir con el enfoque normal; utilícelo únicamente cuando sea necesario.

Opción	Descripción
Ajuste prec. AF (Act./Des.)	<ul style="list-style-type: none"> • Activado: Activa el ajuste de precisión de AF. • Desactivado: Desactiva el ajuste de precisión de AF.
Valor guardado	<p>Ajuste con precisión de AF para el objetivo actual (únicamente objetivos con CPU). Pulse ▲ o ▼ para seleccionar un valor entre +20 y -20. Se pueden almacenar los valores de hasta 12 tipos de objetivos. Únicamente se puede almacenar un valor para cada tipo de objetivo.</p>
Predeterminado	<p>Seleccione el valor de ajuste de precisión de AF usado si no existe guardado ningún otro valor anterior para el objetivo actual (únicamente objetivos con CPU).</p>
Mostrar valores guardados	<p>Indica los valores de ajuste de precisión de AF guardados anteriormente. Para borrar un objetivo de la lista, marque el objetivo deseado y pulse (BORRAR). Para cambiar un identificador de objetivo (por ejemplo, para seleccionar un identificador que sea igual a los últimos dos dígitos del número de serie del objetivo para diferenciarlo de otros objetivos del mismo modelo ya que Valor guardado puede utilizarse únicamente para un objetivo de cada modelo), marque el objetivo deseado y pulse ►.</p> <p>Se visualizará el menú de la derecha; pulse ▲ o ▼ para seleccionar un identificador y pulse para guardar los cambios y salir.</p>

Aleja el punto de enfoque de la cámara. Valor actual

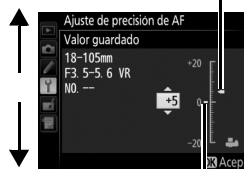

Acerca el punto de enfoque a la cámara. Valor anterior

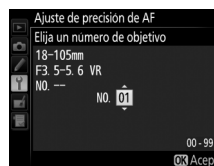

Ajuste de AF

La cámara podría ser incapaz de enfocar en un alcance mínimo o hasta el infinito si se aplica el ajuste de precisión de AF.

Live view

El ajuste de precisión no es aplicable para autofocus durante live view (153).

Valor guardado

Únicamente se puede almacenar un valor para cada tipo de objetivo. Si se utiliza un teleconversor, se podrán almacenar valores independientes para cada combinación de objetivo y teleconversor.

Seleccione si la cámara establecerá o no conexiones inalámbricas con dispositivos inteligentes al instalar un adaptador móvil inalámbrico WU-1a (□ 310) opcional al conector USB de la cámara.

Opción	Descripción
Activar	Activa conexiones inalámbricas con dispositivos inteligentes que ejecuten Wireless Mobile Utility.
Desactivar	Desactiva las conexiones inalámbricas con los dispositivos inteligentes. Seleccione esta opción en aquellos lugares en los que esté prohibido utilizar dispositivos inalámbricos. Seleccionar esta opción reduce igualmente el agotamiento de la batería de la cámara.









Carga de Eye-Fi

Botón MENU →  menú configuración

Esta opción es visualizada únicamente al introducir una tarjeta de memoria Eye-Fi (disponible por separado en terceros proveedores) en la cámara. Seleccione **Activar** para cargar las fotografías en un destino preseleccionado (si hay dos tarjetas Eye-Fi introducidas, podrá seleccionar la tarjeta a usar para la carga). Recuerde que las fotografías no serán cargadas si la fuerza de la señal es insuficiente.

Cumpla todas las normativas locales relativas a los dispositivos inalámbricos y seleccione **Desactivar** en aquellos lugares en los que los dispositivos inalámbricos estén prohibidos.

Cuando se ha introducido una tarjeta Eye-Fi, su estado se indica mediante un icono en la pantalla de información:

- : Carga Eye-Fi desactivada.
- : Carga de Eye-Fi activada pero no hay fotografías disponibles para ser cargadas.
-  (estático): Carga de Eye-Fi activada; esperando el comienzo de la carga.
-  (animado): Carga de Eye-Fi activada; cargando datos.
- : Error — la cámara no puede controlar la tarjeta Eye-Fi. Si aparece un  *R - d* parpadeando en el panel de control o en el visor, consulte la página 334; si este indicador no parpadea, podrán tomarse fotografías normalmente pero podría no ser capaz de cambiar los ajustes Eye-Fi.

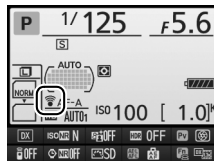

Tarjetas Eye-Fi

Las tarjetas Eye-Fi pueden emitir señales inalámbricas cuando **Desactivar** ha sido seleccionado. Si se visualiza una advertencia en la pantalla ( 334), apague la cámara y extraiga la tarjeta.

Consulte el manual proporcionado con la tarjeta Eye-Fi y consulte cualquier duda con el fabricante. Puede utilizar la cámara para activar y desactivar tarjetas Eye-Fi, pero podría no ser compatible con otras funciones Eye-Fi.

Algunas tarjetas podrían no estar disponibles en ciertos países o regiones; consulte con el fabricante para obtener más información. Únicamente puede utilizar las tarjetas Eye-Fi en el país de adquisición. Asegúrese de que el firmware de la tarjeta Eye-Fi haya sido actualizado a su versión más reciente.

Uso de las tarjetas Eye-Fi en el modo Ad Hoc

Al conectarse mediante el uso de tarjetas Eye-Fi compatibles con el modo ad hoc podría ser necesario un tiempo adicional. Ajuste la configuración personalizada c2 (**Temporizador de espera**,  237) a 30 seg. o superior.

Versión del firmware

Botón MENU →  menú configuración

Muestra la versión actual del firmware de la cámara.





















El menú retoque: *Creación de copias retocadas*

Para mostrar el menú retoque, pulse **MENU** y seleccione la ficha  (menú retoque).



Botón **MENU**

Las opciones del menú retoque se utilizan para crear copias recortadas o retocadas de imágenes existentes. El menú retoque solamente será visualizado al introducir en la cámara una tarjeta de memoria que contenga fotografías (tenga en cuenta que si utiliza la tarjeta de memoria para guardar copias RAW/NEF y JPEG de las mismas fotografías, tal y como se ha descrito en la página 66, las opciones de retoque que no sean **Superposición de imagen** y **Procesamiento NEF (RAW)** se aplicarán únicamente a las copias JPEG).

Opción		Opción	
 D-Lighting	276	 Enderezar	285
 Corrección de ojos rojos	276	 Control de distorsión	285
 Recorte	277	 Ojo de pez	285
 Monocromo	277	 Contorno de colores	286
 Efectos de filtro	278	 Boceto en color	286
 Balance de color	279	 Control de perspectiva	286
 Superposición de imagen ¹	280	 Efecto maqueta	287
 Procesamiento NEF (RAW)	282	 Color selectivo	288
 Cambiar tamaño	283	 Editar vídeo	173
 Retoque rápido	284	 Comparación en paralelo ²	290

- 1 Únicamente puede seleccionarse pulsado **MENU** y seleccionado la ficha .
- 2 Disponible únicamente si pulsa **z** en la reproducción a pantalla completa al visualizarse una imagen retocada o el original.

Retocar copias

La mayoría de las opciones pueden aplicarse a las copias creadas utilizando otras opciones de retoque, exceptuando **Superposición de imagen** y **Editar vídeo** > **Elegir punto inicio/finaliz.**, cada opción puede aplicarse únicamente una vez (tenga en cuenta que múltiples ediciones podrían provocar la pérdida de detalles). Las opciones no aplicables a la imagen actual aparecerán en gris y no estarán disponibles.

Calidad de imagen

Excepto en el caso de las copias creadas con **Recorte**, **Superposición de imagen**, **Procesamiento NEF (RAW)** y **Cambiar tamaño**, las copias creadas a partir de imágenes JPEG poseen el mismo tamaño y calidad que el original, mientras que las copias creadas a partir de fotos NEF (RAW) se graban como imágenes grandes de calidad JPEG buena. Al guardar copias en formato JPEG se utilizará la compresión con prioridad al tamaño.

Creación de copias retocadas

Para crear una copia retocada:

1 Seleccione un elemento en el menú retoque.

Pulse ▲ o ▼ para marcar un elemento, ► para seleccionar.



2 Seleccione una imagen.

Marque una imagen y pulse **OK** (para visualizar la imagen marcada a pantalla completa, mantenga pulsado el botón **QUAL**); para visualizar imágenes en otras ubicaciones tal y como se describe en la página 186, mantenga pulsado **BKT** y pulse ▲.



Retocar

La cámara podría no ser capaz de mostrar o retocar las imágenes creadas con otros dispositivos.

3 Seleccione las opciones de retoque.

Para más información, consulte la sección del elemento seleccionado. Para salir sin crear ninguna copia retocada, pulse **MENU**.

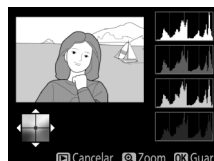

Retar. apagad. pantalla

La pantalla se apagará y la operación será cancelada si no se realiza ninguna acción durante un breve período de tiempo. Los cambios que no se hayan guardado se perderán. Para aumentar el tiempo en el que la pantalla permanecerá encendida, seleccione una visualización de tiempo mayor para la configuración personalizada c4 (**Retar. apagad. pantalla**;  238).

4 Crea una copia retocada.

Pulse **OK** para crear una copia retocada. Las copias retocadas vienen indicadas por un ícono .



Creación de copias retocadas durante la reproducción

También pueden crearse copias retocadas durante la reproducción.



Visualice la imagen a pantalla completa y pulse **i**.



Marque una opción y pulse **OK**.

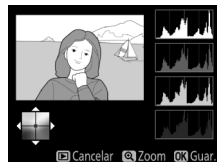

Cree una copia retocada.



D-Lighting

Botón MENU → menú retroque

D-Lighting ilumina las sombras, siendo ideal para fotografías oscuras o a contraluz.



Antes



Después

Pulse ▲ o ▼ para seleccionar la cantidad de corrección a aplicar. El efecto se puede previsualizar en la pantalla de edición. Pulse para copiar la fotografía.

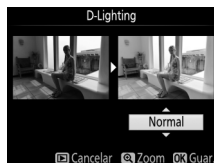

Corrección de ojos rojos

Botón MENU → menú retroque

Esta opción se utiliza para corregir los “ojos rojos” causados por el flash y únicamente está disponible con las fotografías tomadas con flash. La fotografía seleccionada para la corrección de ojos rojos puede previsualizarse en la pantalla de edición. Confirme los efectos de la corrección de ojos rojos y cree una copia tal y como se describe en la siguiente tabla. Tenga en cuenta que la corrección de ojos rojos podría no producir siempre los resultados esperados y en muy raras ocasiones podría ser aplicada a partes de la imagen no afectadas por el efecto de ojos rojos; compruebe detenidamente la vista previa antes de proceder.

Para	Utilizar	Descripción
Acercar	(QUAL)	Pulse (QUAL) para acercar el zoom, (ISO) para alejarlo. Mientras la foto tiene aplicado el acercamiento del zoom, utilice el multiselector para visualizar áreas de la imagen no visibles en la pantalla. Mantenga pulsado el multiselector para desplazarse rápidamente por otras zonas del fotograma. La ventana de navegación será visualizada al pulsar los botones de zoom o el multiselector; el área actualmente visible en la pantalla aparecerá indicada por un borde amarillo. Pulse para cancelar el zoom.
Alejar	(ISO)	
Ver otras zonas de la imagen		
Cancelar el zoom		
Crear una copia		Si la cámara detecta ojos rojos en la fotografía seleccionada, se creará una copia procesada para reducir dichos efectos. No se creará ninguna copia si la cámara no es capaz de detectar ojos rojos.

Recorte

Botón MENU → menú recorte

Cree una copia recortada de la fotografía seleccionada. La fotografía seleccionada será visualizada con el recorte seleccionado en amarillo; cree una copia recortada tal y como se describe en la siguiente tabla.



Para	Utilizar	Descripción
Reducir el tamaño del recorte	(ISO)	Pulse (ISO) para reducir el tamaño del recorte.
Aumentar el tamaño del recorte	(QUAL)	Pulse (QUAL) para aumentar el tamaño del recorte.
Cambiar la relación de aspecto del recorte		Gire el dial de control principal para alternar entre relaciones de aspecto de 3 : 2, 4 : 3, 5 : 4, 1 : 1 y 16 : 9.
Posicionamiento del recorte		Utilice el multiselector para colocar el recorte. Mantener pulsado para mover rápidamente el recorte a la posición deseada.
Crear una copia		Guarde la copia recortada actual como un archivo diferente.

Recortar: Calidad y tamaño de la imagen

Las copias creadas a partir de fotos NEF (RAW) o NEF (RAW) + JPEG tienen una calidad de imagen (ícono 66) de JPEG buena; las copias recortadas creadas a partir de fotos JPEG tienen la misma calidad de imagen que el original. El tamaño de la copia varía en función del tamaño y la relación de aspecto del recorte y aparece en la parte superior izquierda en la pantalla del recorte.



Visualización de copias recortadas

El zoom de reproducción podría no estar disponible al visualizar copias recortadas.

Monocromo

Botón MENU → menú recorte

Copie fotografías en **Blanco y negro**, **Sepia** o **Cianotipo** (monocromo en azul y blanco).



Seleccionar **Sepia** o **Cianotipo** visualiza una vista previa de la imagen seleccionada; pulse ▲ para aumentar la saturación del color, ▼ para disminuirla. Pulse para crear una copia monocroma.





Aumentar la saturación



Disminuir la saturación



Seleccione entre los siguientes efectos de filtro. Después de ajustar los efectos de filtro, tal y como se describe a continuación, pulse para copiar la fotografía.

Opción	Descripción	
Skylight	Crea el efecto de un filtro skylight, disminuyendo el azul de la imagen. El efecto se puede previsualizar en la pantalla, tal como se muestra a la derecha.	
Filtro cálido	Crea una copia con efectos de filtro de tono cálido, otorgando a la copia un fundido rojo "cálido". El efecto podrá ser previsualizado en la pantalla.	
Intensificador de rojos	Intensifica rojos (Intensificador de rojos), verdes (Intensificador de verdes) o azules (Intensificador de azules). Pulse ▲ para aumentar el efecto, ▼ para reducirlo.	
Intensificador de verdes		
Intensificador de azules		
Estrellas	<p>Añade efectos estelares a las fuentes de iluminación.</p> <ul style="list-style-type: none"> • Número de puntas: Seleccione entre cuatro, seis u ocho. • Intensidad del filtro: Elija el brillo de las fuentes de luz afectadas. • Ángulo del filtro: Selecciona el ángulo de las puntas. • Longitud de las puntas: Selecciona la longitud de las puntas. • Confirmar: Previsualiza los efectos del filtro tal y como se indica a la derecha. Pulse (QUAL) para previsualizar la copia a pantalla completa. • Guardar: Crea una copia retocada. 	
Suave	Añade un efecto de filtro suave. Pulse ▲ o ▼ para seleccionar la intensidad del filtro.	

Utilice el multiselector para crear una copia con un balance de color modificado tal y como se muestra a continuación. El efecto será visualizado en la pantalla junto con los histogramas del rojo, verde y azul (189) en la distribución de tonos de la copia.

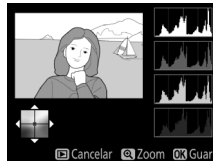

Aumentar la cantidad de verde



Zoom

Para acercar el zoom en la imagen visualizada en la pantalla, pulse (**QUAL**). El histograma se actualizará para mostrar únicamente los datos de la parte de la imagen visualizada en la pantalla. Mientras acerca el zoom sobre la imagen, pulse (**WB**) para alternar hacia delante y hacia atrás entre el balance de color y el zoom. Al seleccionar el zoom, podrá acercarlo y alejarlo con los botones (**QUAL**) y (**ISO**) y desplazarse por la imagen con el multiselector.



La superposición de imagen combina dos fotografías NEF (RAW) existentes para crear una única imagen que se guardará independientemente de los originales; los resultados, los cuales utilizan datos RAW del sensor de imagen de la cámara, son más notables que los de las superposiciones creadas en una aplicación de imágenes. La nueva imagen se guarda bajo los ajustes de tamaño y calidad de imagen actuales; antes de crear una superposición, ajuste la calidad y tamaño de imagen (66, 68; están disponibles todas las opciones). Para crear una copia NEF (RAW), seleccione una calidad de imagen de **NEF (RAW)**.

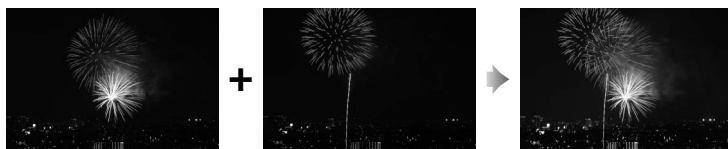

1 Seleccione Superposición de imagen.

Marque **Superposición de imagen** en el menú retoque y pulse .

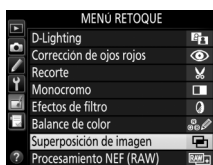

El cuadro de diálogo indicado a la derecha será visualizado con **Imagen1** marcado; pulse para visualizar una lista con las imágenes NEF creadas con esta cámara.



2 Seleccione la primera imagen.

Utilice el multiselector para marcar la primera fotografía de la superposición. Para visualizar la fotografía marcada a pantalla completa mantenga pulsado el botón (**QUAL**) (para visualizar imágenes en otras ubicaciones tal y como se ha descrito en la página 186, mantenga pulsado **BKT** y pulse). Pulse para seleccionar la fotografía marcada y volver a la pantalla de vista previa.



3 Seleccione la segunda imagen.

La imagen seleccionada aparecerá como **Imagen1**. Marque **Imagen2** y pulse , después seleccione la segunda foto tal como se describe en el paso 2.

4 Ajuste la ganancia.

Marque **Imagen1** o **Imagen2** y optimice la exposición para la superposición pulsando ▲ o ▼ para seleccionar la ganancia a valores entre 0,1 a 2,0. Repita con la segunda imagen. El valor predeterminado es 1,0; seleccione 0,5 para reducir la ganancia a la mitad o 2,0 para duplicarla. Los efectos son visibles en la columna **Previs.**



5 Previsualice la superposición.

Pulse ◀ o ▶ para colocar el cursor en la columna **Previs.** y pulse ▲ o ▼ para marcar **Superp.** Pulse OK para previsualizar la superposición tal y como se indica a la derecha (para guardar la superposición sin visualizar una vista previa, seleccione **Guardar**). Para regresar al paso 4 y seleccionar nuevas fotos o ajustar la ganancia, pulse **ISO**.



6 Guarde la superposición.

Pulse OK mientras la previsualización es visualizada para guardar la superposición. Después de crear una superposición, la imagen resultante aparecerá visualizada a pantalla completa.



Superposición de imagen

Únicamente podrán combinarse las fotografías NEF (RAW) con la misma zona de imagen y profundidad de bit.

La superposición contiene la misma información de foto (incluyendo la fecha de grabación, medición, velocidad de obturación, diafragma, modo de disparo, compensación de exposición, distancia focal y orientación de imagen) y los valores de balance de blancos y Picture Control que la fotografía seleccionada para **Imagen1**. El comentario de la imagen actual será añadido a la superposición una vez guardada; sin embargo, la información sobre los derechos de autor no se copiará. Las superposiciones guardadas en formato NEF (RAW) utilizan la compresión seleccionada para **Tipo** en el menú **Grabación NEF (RAW)** y poseen la misma profundidad de bit que las imágenes originales; las superposiciones JPEG se guardan utilizando la compresión con prioridad al tamaño.

Crea copias JPEG de fotografías NEF (RAW).

1 Seleccione Procesamiento NEF (RAW).

Marque **Procesamiento NEF (RAW)** en el menú retoque y pulse para visualizar un diálogo de selección de imagen que indique únicamente las imágenes NEF (RAW) creadas con esta cámara.



2 Seleccione una fotografía.

Marque una fotografía (para visualizar la fotografía marcada a pantalla completa mantenga pulsado el botón (**QUAL**); para visualizar imágenes en otras ubicaciones tal y como se ha descrito en la página 186, mantenga pulsado **BKT** y pulse). Pulse para seleccionar la fotografía marcada y vaya al paso siguiente.



3 Seleccione los ajustes de la copia JPEG.

Ajuste la siguiente configuración. Tenga en cuenta que el balance de blancos no está disponible con las exposiciones múltiples o con las imágenes creadas con superposición de imagen y que la compensación de la exposición únicamente puede ajustarse a valores que se encuentren entre -2 y $+2$ EV. La cuadrícula de Picture Control no podrá visualizarse mientras se están ajustando los Picture Control.

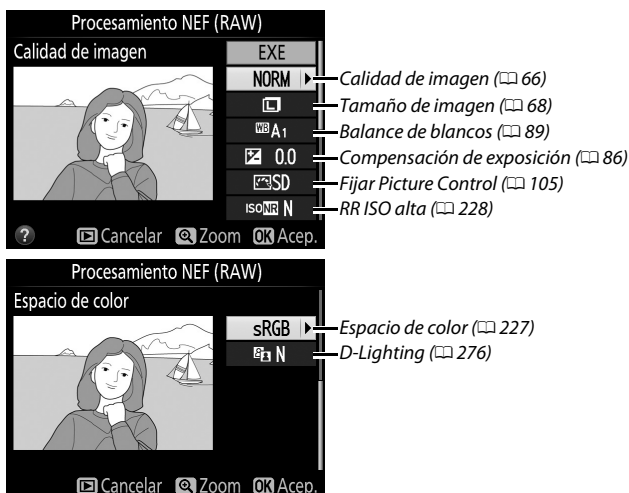

4 Copie la fotografía.

Marque **EXE** y pulse **OK** para crear una copia JPEG de la fotografía seleccionada (para salir sin copiar la fotografía, pulse el botón MENU).



Cambiar tamaño

Botón MENU → menú retoque

Cree copias pequeñas de las fotografías seleccionadas. No se puede cambiar el tamaño de las fotografías con una relación de aspecto de 16 : 9 (□ 163).

1 Seleccione Cambiar tamaño.

Para cambiar el tamaño de las imágenes seleccionadas, pulse **MENU** para visualizar los menús y seleccione **Cambiar tamaño** en el menú retoque.

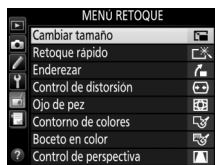

2 Seleccione un destino.

Si hay introducidas dos tarjetas de memoria, podrá seleccionar el destino de las copias con el nuevo tamaño marcando **Elegir destino** y pulsando **▶** (si únicamente hay introducida una tarjeta, vaya al paso 3).

El menú indicado a la derecha será visualizado; marque una ranura de tarjeta y pulse **OK**.

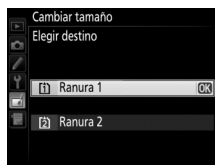
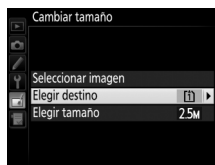

3 Seleccione un tamaño.

Marque **Elegir tamaño** y pulse **▶**.

Las opciones mostradas a la derecha serán visualizadas; marque una opción y pulse **OK**.

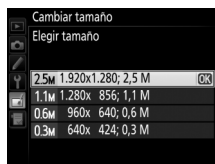
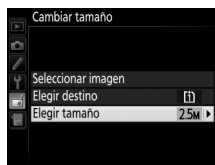

4 Elija las imágenes.

Marque **Seleccionar imagen** y pulse ►.

El diálogo indicado a la derecha será visualizado; marque las imágenes utilizando el multiselector y pulse el botón **ISO** para seleccionar o anular la selección (para visualizar la imagen marcada a pantalla completa, mantenga pulsado el botón **QUAL**); para visualizar imágenes en otras ubicaciones tal y como se ha descrito en la página 186, mantenga pulsado **BKT** y pulse **▲**. Las imágenes seleccionadas son marcadas con el icono . Pulse **OK** cuando haya finalizado la selección.



5 Guarde las copias cuyo tamaño ha sido modificado.

Se visualizará un cuadro de diálogo de confirmación. Marque **Sí** y pulse **OK** para guardar las copias con nuevo tamaño.

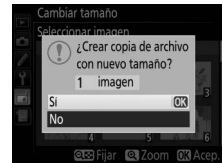

Visualización de las copias con nuevo tamaño

El zoom de reproducción podría no estar disponible al visualizar las copias con nuevo tamaño.

Calidad de imagen

Las copias creadas a partir de fotos NEF (RAW) o NEF (RAW) + JPEG poseen una calidad de imagen (66) de JPEG buena; las copias creadas a partir de fotos JPEG poseen la misma calidad de imagen que el original.

Retoque rápido

Botón MENU →  *menú retoque*

Cree copias con una saturación y contraste mejorados. La función D-Lighting se aplica según sea necesario para aclarar sujetos oscuros o a contraluz.

Pulse **▲** o **▼** para elegir el grado de mejora. El efecto se puede previsualizar en la pantalla de edición. Pulse **OK** para copiar la fotografía.

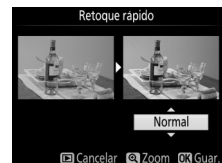

Enderezar

Botón MENU → menú retoque

Cree una copia enderezada de la imagen seleccionada. Pulse ► para girar la imagen en el sentido de las manecillas del reloj hasta un máximo de cinco grados en incrementos de aproximadamente 0,25 grados, ◀ para girar en sentido contrario al de las manecillas del reloj (el efecto puede ser previsualizado en la pantalla de edición; tenga presente que los bordes de la imagen serán recortados para crear una copia cuadrada). Pulse OK para copiar la fotografía, o pulse para salir a la reproducción sin crear una copia.

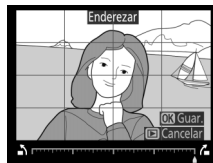

Control de distorsión

Botón MENU → menú retoque

Cree copias con distorsión periférica reducida. Seleccione **Automático** para permitir que la cámara corrija la distorsión automáticamente y, a continuación, realice los ajustes de precisión utilizando el multiselector, o seleccione **Manual** para reducir la distorsión manualmente (tenga en cuenta que **Automático** no estará disponible con las fotos realizadas utilizando el control automático de la distorsión; consulte la página 227). Pulse ► para reducir la distorsión de barril, ◀ para reducir la distorsión de cojín (el efecto podrá ser previsualizado en la pantalla de edición; tenga en cuenta que grandes cantidades de control de distorsión pueden provocar el recorte de los bordes). Pulse OK para copiar la fotografía, o pulse para salir a la reproducción sin crear una copia.

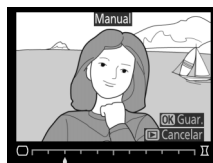

Automático

Automático será utilizado únicamente con las imágenes realizadas con los objetivos de tipo G y D (los objetivos de PC, ojo de pez y ciertos otros objetivos quedan excluidos). No se garantizan los resultados con otros objetivos.

Ojo de pez

Botón MENU → menú retoque

Cree copias que parecen haber sido realizadas con un objetivo de ojo de pez. Pulse ► para aumentar el efecto (con ello aumentará igualmente la cantidad a recortar en los bordes de la imagen), ◀ para reducirlo. El efecto puede previsualizarse en la pantalla de edición. Pulse OK para copiar la fotografía, o pulse para salir a la reproducción sin crear una copia.



Contorno de colores

Botón MENU → menú retoque

Cree una copia del contorno de una fotografía para utilizarla como la base de un cuadro. El efecto se puede previsualizar en la pantalla de edición. Pulse para copiar la fotografía.

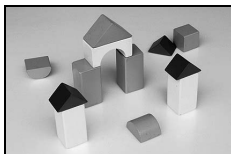

Antes

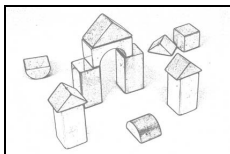

Después



Boceto en color

Botón MENU → menú retoque

Cree una copia de una fotografía similar a un boceto realizado con lápices de colores. Pulse o para marcar **Intensidad** o **Contornos** y pulse o para cambiar. La intensidad se puede incrementar para producir colores más saturados, o se puede disminuir para realizar un efecto de deslavado monocromático, mientras que los contornos pueden hacerse más gruesos o más delgados. Los contornos gruesos saturan más los colores. Los resultados podrán ser previsualizados en la pantalla de edición. Pulse para copiar la fotografía, o pulse para salir a la reproducción sin crear una copia.



Control de perspectiva

Botón MENU → menú retoque

Cree copias que reducen los efectos de perspectiva tomados desde la base de un objeto alto. Utilice el multiselector para ajustar la perspectiva (tenga en cuenta que las cantidades grandes de control de perspectiva provocan el aumento del recorte de los bordes). Los resultados podrán ser previsualizados en la pantalla de edición. Pulse para copiar la fotografía, o pulse para salir a la reproducción sin crear una copia.











Antes



Después



Cree una copia que parece ser una foto de un diorama. Obtendrá mejores resultados con las fotos realizadas desde un punto panorámico alto. El área que estará enfocada en la copia aparece indicada por un borde amarillo.

Para	Pulsar	Descripción
Elija una orientación	 (ISO)	Pulse  (ISO) para seleccionar la orientación del área enfocada.
Elegir posición		Si el área del efecto está en orientación horizontal, pulse ▲ o ▼ para colocar el fotograma de manera que muestre la zona de la copia que será enfocada.
		Si el área del efecto está en orientación vertical, pulse ◀ o ▶ para colocar el fotograma de manera que muestre la zona de la copia que será enfocada.
Elegir tamaño		Si la zona activada está colocada en orientación horizontal, pulse ◀ o ▶ para seleccionar la altura.
		Si el área activada está en orientación vertical, pulse ▲ o ▼ para elegir la anchura.
Previsualización de la copia	 (QUAL)	Previsualiza la copia.
Cancelar		Salte a reproducción a pantalla completa sin crear una copia.
Crear una copia		Creará una copia.

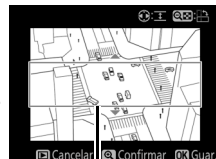

Zona enfocada



Crea una copia en la cual únicamente los tonos seleccionados aparecerán en color.

1 Seleccione Color selectivo.

Marque **Color selectivo** en el menú retoque y pulse para visualizar un diálogo de selección de imagen.



2 Seleccione una fotografía.

Marque una fotografía (para visualizar la fotografía marcada a pantalla completa mantenga pulsado el botón (**QUAL**); para visualizar imágenes en otras ubicaciones tal y como se ha descrito en la página 186, mantenga pulsado **BKT** y pulse). Pulse para seleccionar la fotografía marcada y vaya al paso siguiente.



3 Seleccione un color.

Utilice el multiselector para colocar el cursor sobre un objeto y pulse el botón **AE-L/AF-L** para seleccionar el color del objeto que permanecerá en la copia final (la cámara podría tener problemas al detectar colores no saturados; seleccione un color saturado). Para acercar el zoom en la imagen y seleccionar con precisión el color, pulse (**QUAL**). Pulse (**ISO**) para alejar el zoom.

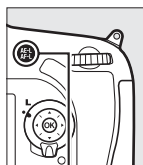

Botón **AE-L/AF-L**

Color seleccionado



4 Marque una gama de color.

Gire el dial de control principal para marcar la gama de color para el color seleccionado.



Gama de color





5 Elija una gama de color.

Pulse ▲ o ▼ para aumentar o reducir la gama de tonos similares que se incluirán en la fotografía final. Seleccione valores entre 1 y 7; tenga en cuenta que los valores más altos pueden incluir tonos de otros colores. El efecto se puede previsualizar en la pantalla de edición.



6 Seleccione colores adicionales.

Para seleccionar colores adicionales, gire el dial de control principal para marcar otra de las tres casillas de color en la parte superior de la pantalla y repita los pasos 3 a 5 para seleccionar otro color. Si así lo desea, repita para un tercer color (para anular la selección del color marcado, pulse /FORMAT, o mantenga pulsado /FORMAT para eliminar todos los colores. Se visualizará un cuadro de diálogo de confirmación; seleccione **Sí**).



7 Guarde la copia editada.

Pulse  para copiar la fotografía.



Comparación en paralelo

Compare copias retocadas con las fotografías originales. Esta opción se encuentra disponible solamente si se pulsa el botón **i** para visualizar el menú retoque al reproducir a pantalla completa la copia o el original.

1 Seleccione una imagen.

En la reproducción a pantalla completa, seleccione una copia retocada (mostrada con un icono ) o una fotografía que haya sido retocada y pulse **i**.

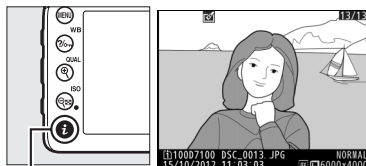

Botón **i**

2 Seleccione Comparación en paralelo.

Marque **Comparación en paralelo** y pulse **OK**.

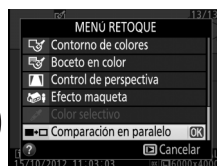

3 Compare la copia con el original.



La imagen original se muestra a la izquierda, la copia retocada a la derecha, y en la parte superior de la pantalla se muestran las opciones utilizadas para crear la copia. Pulse **◀** o **▶** para alternar entre la imagen de origen y la copia retocada. Para visualizar la imagen marcada a pantalla completa, mantenga pulsado el botón **QUAL**. Si la copia fue creada a partir de dos imágenes de origen utilizando **Superposición de imagen**, o si el origen ha sido copiado en múltiples ocasiones, pulse **▲** o **▼** para visualizar otras imágenes de origen o copias. Para salir al modo reproducción, pulse el botón **▶**, o pulse **OK** para salir a la reproducción con la imagen marcada seleccionada.

Opciones utilizadas para crear copias



Imagen de origen Copia retocada

Comparaciones en paralelo

La imagen de origen no será visualizada si la copia fue creada a partir de una fotografía protegida ( 196), si ha sido borrada u ocultada desde entonces ( 218) o si está en una tarjeta de una ranura distinta a la usada cuando se creó la imagen.

Mi menú/ Ajustes recientes

Para visualizar Mi menú, pulse **MENU** y seleccione la ficha  (Mi menú).





Botón **MENU**

La opción **Mi menú** puede utilizarse para crear y editar una lista de opciones personalizadas de los menús de reproducción, disparo, configuraciones personalizadas, configuración y retoque para un acceso rápido (hasta un máximo de 20 elementos). Si así lo desea, podrá visualizar los ajustes recientes en vez de Mi menú ( 294).

Podrá añadir, eliminar y reordenar las opciones tal y como se describe a continuación.

Incorporación de opciones a Mi Menú

1 Seleccione **Agregar elementos**.

En Mi menú () marque **Agregar elementos** y pulse .

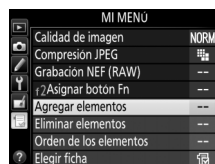

2 Seleccione un menú.

Marque el nombre del menú que contenga la opción que desea agregar y pulse .

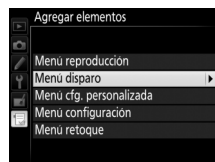



3 Seleccione un elemento.

Marque el elemento del menú deseado y pulse .



4 Coloque el elemento nuevo.

Pulse  o  para mover el nuevo elemento hacia arriba o hacia abajo en Mi menú. Pulse  para añadir el elemento nuevo.



5 Agregue más elementos.

Los elementos actualmente visualizados en Mi menú tendrán una marca de verificación. Los elementos indicados por el icono  no pueden ser seleccionados. Repita los pasos 1 a 4 para seleccionar otros elementos.

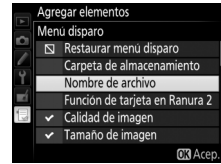

Eliminación de opciones de Mi Menú

1 Seleccione Eliminar elementos.



En Mi menú () marque **Eliminar elementos** y pulse .

2 Seleccione los elementos.

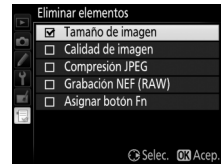
Marque los elementos y pulse  para seleccionar o eliminar la selección. Los elementos seleccionados se indican mediante una marca de verificación.





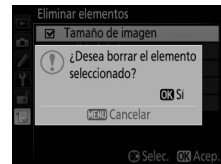

3 Borre los elementos seleccionados.

Pulse . Aparecerá un cuadro de diálogo de confirmación; pulse de nuevo  para borrar los elementos seleccionados.



Eliminación de elementos de Mi menú

Para borrar el elemento actualmente marcado en Mi menú, pulse el botón  (). Se visualizará un cuadro de diálogo de confirmación; pulse de nuevo  () para eliminar el elemento seleccionado de Mi menú.

■ Reordenación de las opciones de Mi menú

1 Seleccione Orden de los elementos.

En Mi menú (☰), marque **Orden de los elementos** y pulse ►.

2 Seleccione un elemento.

Marque el elemento que desee desplazar y pulse OK.

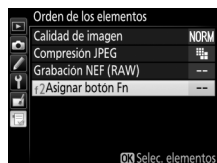

3 Posicione el elemento.

Pulse ▲ o ▼ para desplazar el elemento hacia arriba o hacia abajo en Mi menú y pulse OK. Repita los pasos 2 y 3 para recolocar elementos adicionales.

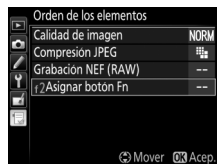

4 Salga a Mi menú.

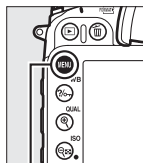

Pulse el botón MENU para regresar a Mi menú.



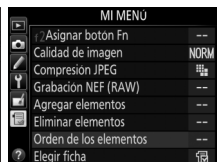

Botón MENU



Ajustes recientes



Para visualizar los veinte ajustes usados más recientemente, seleccione  **Ajustes recientes** para  **Mi menú** > **Elegir ficha**.

1 Seleccione **Elegir ficha**.



En Mi menú () marque **Elegir ficha** y pulse .







2 Seleccione **Ajustes recientes**.

Marque  **Ajustes recientes** y pulse . El nombre del menú cambiará de “MI MENÚ” a “AJUSTES RECIENTES”.



Los elementos del menú serán añadidos en la parte superior del menú de ajustes recientes mientras se van utilizando. Para volver a visualizar Mi menú, seleccione  **Mi menú** para  **Ajustes recientes** > **Elegir ficha**.

Cómo quitar elementos del menú de ajustes recientes

Para eliminar un elemento del menú de ajustes recientes, márkelo y pulse el botón  (). Se visualizará un cuadro de diálogo de confirmación; pulse de nuevo  () para borrar el elemento seleccionado.



Observaciones técnicas

Lea este capítulo para obtener información concerniente a los accesorios compatibles, la limpieza y el almacenamiento de la cámara, así como también para saber qué hacer si se visualiza un mensaje de error o si tiene problemas durante el uso de la cámara.

Objetivos compatibles

Configuración de la cámara		Modo de enfoque			Modo disparo		Sistema de medición		
		AF	M (con telémetro electrónico)	M	P S	A M	☑		☑
							3D	Color	☑
Objetivos con CPU ¹	Tipo de AF G o D de NIKKOR ² AF-S, AF-I NIKKOR	✓	✓	✓	✓	✓	✓	—	✓ ³
	Serie PC-E NIKKOR	—	✓ ⁵	✓	✓ ⁵	✓ ⁵	✓ ⁵	—	✓ ^{3,5}
	PC Micro 85 mm f/2.8D ⁴	—	✓ ⁵	✓	—	✓ ⁶	✓	—	✓ ^{3,5}
	Teleconversor AF-S / AF-I ⁷	✓	✓	✓	✓	✓	✓	—	✓ ³
	Otros NIKKOR AF (excepto los objetivos para F3AF)	✓ ⁸	✓ ⁸	✓	✓	✓	—	✓	✓ ³
	AI-P NIKKOR	—	✓ ⁹	✓	✓	✓	—	✓	✓ ³
Objetivos sin CPU ¹⁰	Objetivos AI-, AI-modificado, NIKKOR o Nikon serie E ¹¹	—	✓ ⁹	✓	—	✓ ¹²	—	✓ ¹³	✓ ¹⁴
	Medical-NIKKOR 120 mm f/4	—	✓	✓	—	✓ ¹⁵	—	—	—
	Reflex-NIKKOR	—	—	✓	—	✓ ¹²	—	—	✓ ¹⁴
	PC-NIKKOR	—	✓ ⁵	✓	—	✓ ¹⁶	—	—	✓
	Teleconversor de tipo AI ¹⁷	—	✓ ¹⁸	✓	—	✓ ¹²	—	✓ ¹³	✓ ¹⁴
	Accesorio para enfoque con fuelle PB-6 ¹⁹	—	✓ ¹⁸	✓	—	✓ ²⁰	—	—	✓
	Anillos de extensión automáticos (serie PK 11A, 12 o 13; PN-11)	—	✓ ¹⁸	✓	—	✓ ¹²	—	—	✓

1 No pueden utilizarse objetivos IX-NIKKOR.

2 Reducción de la vibración (VR) compatible con objetivos VR.

3 La medición puntual mide el punto de enfoque seleccionado (☑ 83).

4 Los sistemas de control del flash y de la medición de exposición de la cámara no funcionan debidamente al cambiar y/o inclinar el objetivo, o al utilizar un diafragma distinto al diafragma máximo.

5 No puede utilizarse con cambio o inclinación.

6 Únicamente en el modo disparo manual.

7 Puede utilizarse únicamente con objetivos AF-S y AF-I (☑ 297). Para más información acerca de los puntos de enfoque disponibles para autofocus y telémetro electrónico, consulte la página 297.

8 Al enfocar a distancias focales mínimas con un objetivo AF 80-200 mm f/2.8, AF 35-70 mm f/2.8, AF 28-85 mm f/3.5-4.5 <Nuevo>, o AF 28-85 mm f/3.5-4.5 usando el zoom máximo, el indicador de enfoque (●) podría visualizarse si la imagen de la pantalla mate del visor no está enfocada. Ajuste el enfoque manualmente hasta que la imagen del visor esté enfocada.

9 Con un diafragma máximo de f/5.6 o más rápido.

10 Algunos objetivos no pueden ser utilizados (consulte la página 298).



- 11 El rango de giro para la montura de trípode AI 80-200 mm f/2.8 ED está limitado por el cuerpo de la cámara. No podrá intercambiar filtros mientras se encuentre instalado en la cámara un AI 200-400 mm f/4 ED.
- 12 Si el diafragma máximo ha sido especificado utilizando **Datos objetivos sin CPU** (□ 149), el valor del diafragma será visualizado en el visor y en el panel de control.
- 13 Únicamente puede utilizarse si la distancia focal del objetivo y el diafragma máximo son especificados utilizando **Datos objetivos sin CPU** (□ 149). Utilice la medición puntual o ponderada central si no logra los resultados deseados.
- 14 Para una mayor precisión, especifique la distancia focal del objetivo y el diafragma máximo utilizando **Datos objetivos sin CPU** (□ 149).
- 15 Puede utilizarse en el modo manual **M** a velocidades de obturación más lentas que la velocidad de sincronización del flash en intervalos de un paso o más.
- 16 Exposición determinada al preajustar el diafragma del objetivo. En el modo **A**, preajuste el diafragma utilizando el anillo de diafragmas del objetivo antes de realizar el bloqueo AE y de cambiar objetivos. En el modo **M**, preajuste el diafragma utilizando el anillo de diafragmas del objetivo y seleccione la exposición antes cambiar de objetivo.
- 17 Compensación de exposición necesaria al utilizarse con AI 28-85 mm f/3.5-4.5, AI 35-105 mm f/3.5-4.5, AI 35-135 mm f/3.5-4.5 o AF-S 80-200 mm f/2.8D. Consulte el manual del teleconversor para más detalles.
- 18 Con un diafragma efectivo máximo de f/5.6 o más rápido.
- 19 Requiere del anillo de extensión automático PK-12 o PK-13. PB-6D podría ser necesario dependiendo de la orientación de la cámara.
- 20 Utilice un diafragma preajustado. En el modo **A**, ajuste el diafragma utilizando el accesorio de enfoque antes de determinar la exposición y realizar la fotografía.
 - PF-4 Reprocopy Outfit requiere del soporte de cámara PA-4.
 - Podría aparecer ruido en forma de líneas horizontales en los vídeos realizados con los siguientes objetivos a sensibilidades ISO de 6400 o superiores; utilice el enfoque manual o el bloqueo del enfoque.
 - AF-S Zoom Nikkor 24-85 mm f/3.5-4.5G (IF)
 - AF-S DX Zoom-Nikkor 18-70 mm f/3.5-4.5G IF-ED

Reconocimiento de objetivos con CPU y tipos G y D

Se recomienda el uso de objetivos con CPU (en concreto los tipos G y D), aunque debe tener en cuenta que no podrán utilizarse objetivos IX-NIKKOR. Podrá identificar los objetivos con CPU por la presencia de contactos de CPU, y los objetivos de tipo G y D por una letra en el barril del objetivo. Los objetivos de tipo G no tienen anillo de diafragmas del objetivo.

Contactos CPU

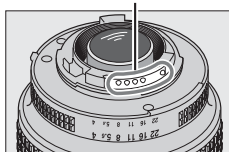

Objetivo con CPU

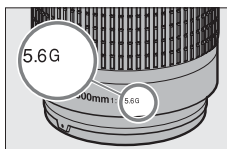

Tipo de objetivo G

Anillo de diafragmas

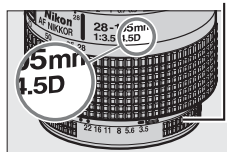

Tipo de objetivo D

El Teleconversor AF-S/AF-I

El teleconversor AF-S/AF-I puede utilizarse con los siguientes objetivos AF-S y AF-I:

- AF-S NIKKOR 70-200 mm f/2.8G ED VR II
- AF-S VR 70-200 mm f/2.8G ED
- AF-S 80-200 mm f/2.8D ED
- AF-S NIKKOR 70-200 mm f/4G ED VR
- AF-S VR Micro-Nikkor 105 mm f/2.8G IF-ED *
- AF-S NIKKOR 200 mm f/2G ED VR II
- AF-S VR 200 mm f/2G ED
- AF-S NIKKOR 200-400 mm f/4G ED VR II
- AF-S VR 200-400 mm f/4G ED
- AF-S NIKKOR 300 mm f/2.8G ED VR II
- AF-S VR 300 mm f/2.8G ED
- AF-S 300 mm f/2.8D ED II
- AF-S 300 mm f/2.8D ED
- AF-I 300 mm f/2.8D ED
- AF-S 300 mm f/4D ED
- AF-S NIKKOR 400 mm f/2.8G ED VR
- AF-S 400 mm f/2.8D ED II
- AF-S 400 mm f/2.8D ED
- AF-I 400 mm f/2.8D ED
- AF-S NIKKOR 500 mm f/4G ED VR
- AF-S 500 mm f/4D ED II
- AF-S 500 mm f/4D ED
- AF-I 500 mm f/4D ED
- AF-S NIKKOR 600 mm f/4G ED VR
- AF-S 600 mm f/4D ED II
- AF-S 600 mm f/4D ED
- AF-I 600 mm f/4D ED
- AF-S NIKKOR 800 mm f/5.6E FL ED VR

* Autofoco no compatible.

Soporte de autofoco

Si el diafragma combinado al utilizar la cámara con un teleconversor AF-S es inferior a f/5.6 pero igual a o superior a f/8, autofoco y el telémetro electrónico estarán disponibles

únicamente con el punto de enfoque indicado a la derecha y la cámara podría ser incapaz de enfocar sujetos oscuros o con poco contraste. AF de punto único se utiliza al seleccionar seguimiento 3D o AF de zona automática para el modo de zona AF (73).

TC-17E II/TC-20E/

TC-20E II/TC-20E III



Número f del objetivo

El número f que aparece en el nombre del objetivo es el diafragma máximo del mismo.

Objetivos sin CPU compatibles

Al utilizar objetivos sin CPU y accesorios, gire el dial de modo de la cámara a **A** o **M** y ajuste el diafragma utilizando el anillo de diafragmas del objetivo. En el resto de modos, el obturador está deshabilitado. Los **Datos objetivos sin CPU** (□ 149) pueden utilizarse para habilitar muchas de las funciones disponibles con objetivos con CPU, incluyendo la medición matricial en color; si no se suministra ningún dato, en vez de utilizar la medición matricial en color se utilizará la medición ponderada central, mientras que si no se proporciona el diafragma máximo, la pantalla del diafragma de la cámara mostrará el número de paradas desde el diafragma máximo y el valor del diafragma real deberá leerse en el anillo de diafragmas del objetivo.

Objetivos sin CPU y accesorios incompatibles

Con la D7100 no podrá utilizar:

- Teleconversor TC-16AS AF
- Objetivos no AI
- Objetivos que requieran la unidad de enfoque AU-1 (400 mm f/4.5, 600 mm f/5.6, 800 mm f/8, 1200 mm f/11)
- Ojo de pez (6 mm f/5.6, 7,5 mm f/5.6, 8 mm f/8, OP 10 mm f/5.6)
- 2,1 cm f/4
- Anillo de extensión K2
- 180–600 mm f/8 ED (números de serie 174041–174180)
- 360–1200 mm f/11 ED (números de serie 174031–174127)
- 200–600 mm f/9.5 (números de serie 280001–300490)
- Objetivos AF para la F3AF (AF 80 mm f/2.8, AF 200 mm f/3.5 ED, Teleconversor AF TC-16)
- PC 28 mm f/4 (números de serie 180900 o anteriores)
- PC 35 mm f/2.8 (números de serie 851001–906200)
- PC 35 mm f/3.5 (modelo anterior)
- Reflex 1000 mm f/6.3 (modelo anterior)
- Reflex 1000 mm f/11 (números de serie 142361–143000)
- Reflex 2000 mm f/11 (números de serie 200111–200310)



El flash incorporado

El flash incorporado puede utilizarse con objetivos con CPU con una distancia focal de 16–300 mm, sin embargo, en algunos casos el flash podría no iluminar por completo al sujeto en algunos alcances o distancias focales debido a las sombras provocadas por el objetivo, mientras que los objetivos que bloqueen la vista del sujeto de la luz de reducción de ojos rojos podrían interferir con la reducción de ojos rojos. Extraiga los parasoles para evitar la aparición de sombras. El flash tiene un alcance mínimo de 0,6 m (2 pies) y no puede utilizarse en el alcance macro de los objetivos con zoom macro. Al seleccionar **DX (24x16)** para **Zona de imagen**, el flash podría no ser capaz de iluminar por completo al sujeto con los siguientes objetivos a distancias inferiores a las indicadas a continuación:

Objetivo	Posición del zoom	Distancia mínima sin viñeteado
AF-S DX NIKKOR 10-24 mm f/3.5-4.5G ED	18 mm	1,0 m/3 pies 3 pulg.
	20 mm	1,0 m/3 pies 3 pulg.
	24 mm	Sin viñeteado
AF-S DX Zoom-Nikkor 12-24 mm f/4G IF-ED	18 mm	1,5 m/4 pies 11 pulg.
	20 mm	1,0 m/3 pies 3 pulg.
	24 mm	Sin viñeteado
AF-S DX Zoom-Nikkor 17-55 mm f/2.8G IF-ED	24 mm	1,0 m/3 pies 3 pulg.
	28–55 mm	Sin viñeteado
AF-S DX VR Zoom-Nikkor 18-200 mm f/3.5-5.6G IF-ED AF-S DX NIKKOR 18-200 mm f/3.5-5.6G ED VR II	18 mm	1,0 m/3 pies 3 pulg.
	24–200 mm	Sin viñeteado
AF-S DX NIKKOR 18-300 mm f/3.5-5.6G ED VR	28 mm	1,5 m/4 pies 11 pulg.
	50–300 mm	Sin viñeteado
AF-S NIKKOR 16-35 mm f/4G ED VR	24 mm	1,5 m/4 pies 11 pulg.
	28 mm	1,0 m/3 pies 3 pulg.
	35 mm	Sin viñeteado
AF-S Zoom-Nikkor 17-35 mm f/2.8D IF-ED	20 mm	3,0 m/9 pies 10 pulg.
	24 mm	1,0 m/3 pies 3 pulg.
	28–35 mm	Sin viñeteado
AF Zoom-Nikkor 18-35 mm f/3.5-4.5D IF-ED	18 mm	1,5 m/4 pies 11 pulg.
	24–35 mm	Sin viñeteado
AF-S NIKKOR 24-70 mm f/2.8G ED	28 mm	1,5 m/4 pies 11 pulg.
	35 mm	1,0 m/3 pies 3 pulg.
	50–70 mm	Sin viñeteado
AF-S Zoom-Nikkor 28-70 mm f/2.8D IF-ED	28 mm	1,5 m/4 pies 11 pulg.
	35–70 mm	Sin viñeteado
AF-S NIKKOR 14-24 mm f/2.8G ED	Al seleccionar DX (24x16) para Zona de imagen , el flash no podrá iluminar por completo al sujeto en todas las distancias.	



Al seleccionar **1,3x (18x12)** para **Zona de imagen**, el flash podría no ser capaz de iluminar por completo al sujeto con los siguientes objetivos a distancias inferiores a las indicadas a continuación.

Objetivo	Posición del zoom	Distancia mínima sin viñeteado
AF-S DX NIKKOR 10-24 mm f/3.5-4.5G ED	15–24 mm	Sin viñeteado
AF-S DX Zoom-Nikkor 12-24 mm f/4G IF-ED	15 mm	1,0 m/3 pies 3 pulg.
	18–24 mm	Sin viñeteado
AF-S DX Zoom-Nikkor 17-55 mm f/2.8G IF-ED	20 mm	1,0 m/3 pies 3 pulg.
	24–55 mm	Sin viñeteado
AF-S DX NIKKOR 18-300 mm f/3.5-5.6G ED VR	28 mm	1,0 m/3 pies 3 pulg.
	50–300 mm	Sin viñeteado
AF-S NIKKOR 14-24 mm f/2.8G ED	24 mm	3,0 m/9 pies 10 pulg.
AF-S NIKKOR 16-35 mm f/4G ED VR	20 mm	1,5 m/4 pies 11 pulg.
	24 mm	1,0 m/3 pies 3 pulg.
	28–35 mm	Sin viñeteado
AF-S Zoom-Nikkor 17-35 mm f/2.8D IF-ED	17 mm	1,5 m/4 pies 11 pulg.
	20 mm	1,0 m/3 pies 3 pulg.
	24–35 mm	Sin viñeteado
AF-S NIKKOR 24-70 mm f/2.8G ED	24 mm	1,5 m/4 pies 11 pulg.
	28 mm	1,0 m/3 pies 3 pulg.
	35–70 mm	Sin viñeteado

El flash incorporado también puede utilizarse con los objetivos AI-S, AI-, AI-modificado NIKKOR, Nikon serie E y objetivos sin CPU a distancias focales de 16–300 mm. Los objetivos AI 50-300 mm f/4.5, AI 50-300 mm f/4.5 modificado, AI 50-300 mm f/4.5 ED y AI-S 50-300 mm f/4.5 ED deben ser utilizados con una posición del zoom de 70 mm o superior.



Luz de ayuda de AF

La luz de ayuda de AF no está disponible con los siguientes objetivos:

- AF-S NIKKOR 14-24 mm f/2.8G ED
- AF-S NIKKOR 200 mm f/2G ED VR II
- AF-S VR Nikkor 200 mm f/2G IF-ED
- AF-S VR Zoom-Nikkor 200-400 mm f/4G IF-ED
- AF-S NIKKOR 200-400 mm f/4G ED VR II
- AF-S NIKKOR 300 mm f/2.8G ED VR II

Los siguientes objetivos podrían bloquear la luz de ayuda de AF e interferir en el autofocus si la iluminación es escasa a distancias inferiores a 0,7 m (2 pies 4 pulg.):

- AF-S Zoom-Nikkor 17-35 mm f/2.8D IF-ED
- AF-S DX Zoom-Nikkor 17-55 mm f/2.8G IF-ED
- AF Zoom-Nikkor 20-35 mm f/2.8D IF
- AF Zoom-Nikkor 24-85 mm f/2.8-4D IF
- AF-S NIKKOR 24-85 mm f/3.5-4.5G ED VR
- AF-S VR Zoom-Nikkor 24-120 mm f/3.5-5.6G IF-ED
- AF-S NIKKOR 35 mm f/1.4G
- AF Micro-Nikkor 200 mm f/4D IF-ED

Los siguientes objetivos podrían bloquear la luz de ayuda de AF e interferir en el autofocus si la iluminación es escasa a distancias inferiores a 1,0 m (3 pies 3 pulg.):

- AF-S DX VR Zoom-Nikkor 18-200 mm f/3.5-5.6G IF-ED
- AF-S NIKKOR 24-70 mm f/2.8G ED
- AF Zoom-Nikkor 24-120 mm f/3.5-5.6D IF
- AF-S Zoom-Nikkor 28-70 mm f/2.8D IF-ED
- AF Zoom Micro Nikkor ED 70-180 mm f/4.5-5.6D
- AF-S VR Micro-Nikkor 105 mm f/2.8G IF-ED

Los siguientes objetivos podrían bloquear la luz de ayuda de AF e interferir en el autofocus si la iluminación es escasa a distancias inferiores a 1,5 m (4 pies 11 pulg.):

- AF-S DX NIKKOR 18-300 mm f/3.5-5.6G ED VR
- AF-S NIKKOR 24-120 mm f/4G ED VR
- AF-S NIKKOR 28-300 mm f/3.5-5.6G ED VR
- AF-S DX NIKKOR 55-300 mm f/4.5-5.6G ED VR
- AF-S NIKKOR 70-200 mm f/2.8G ED VR II
- AF Zoom-Nikkor 80-200 mm f/2.8D ED

Los siguientes objetivos podrían bloquear la luz de ayuda de AF e interferir en el autofocus si la iluminación es escasa a distancias inferiores a 2,0 m (6 pies 7 pulg.):

- AF-S VR Zoom-Nikkor ED 70-200 mm f/2.8G (IF)
- AF-S NIKKOR 70-200 mm f/4G ED VR
- AF-S Zoom Nikkor ED 80-200 mm f/2.8D (IF)



Cálculo del ángulo de visión

El tamaño de la zona expuesta por una cámara de 35 mm es de 36×24 mm. El tamaño de la zona expuesta por la D7100 al seleccionar **DX (24×16)** para **Zona de imagen** en el menú disparo es de $23,5 \times 15,6$ mm, lo que quiere decir que el ángulo de visión de una cámara de 35 mm es aproximadamente 1,5 veces el de la D7100 (al seleccionar **1,3× (18×12)**, el tamaño de la zona expuesta es reducido y el ángulo de visión se reduce por otro 1,3×).

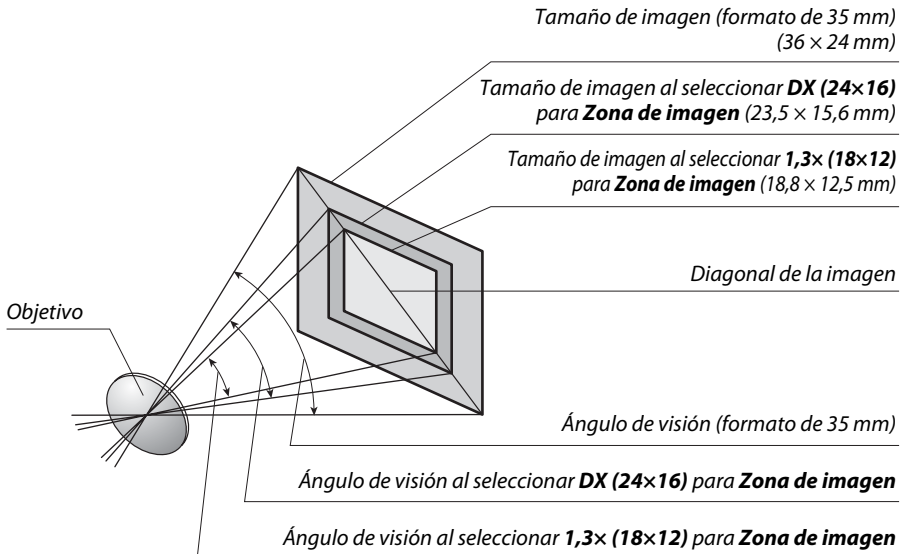

Flashos opcionales (flashos)

La cámara es compatible con el Sistema de Iluminación Creativa (CLS) de Nikon y se puede utilizar con los flashos compatibles con CLS. Los flashos opcionales se pueden colocar directamente en la zapata de accesorios de la cámara siguiendo los pasos descritos a continuación. La zapata de accesorios está equipada con un bloqueo de seguridad en los flashos con una clavija de seguridad.

1 Extraiga la tapa de la zapata de accesorios.

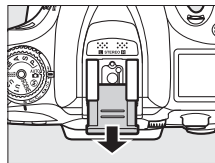

2 Monte el flash en la zapata de accesorios.

Consulte el manual suministrado con el flash para más detalles. El flash incorporado no se disparará si se instala un flash opcional.

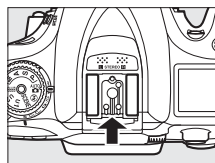

El adaptador de terminal de sincronización AS-15

Al instalar el adaptador de terminal de sincronización AS-15 (disponible por separado) en la zapata de accesorios de la cámara, los accesorios del flash podrán ser conectados mediante un terminal de sincronización.

Utilice solamente accesorios para flash de Nikon

Utilice únicamente flashos Nikon. Las corrientes negativas o superiores a 250 V aplicadas a la zapata de accesorios podrán no solamente prevenir el funcionamiento rutinario sino también dañar el circuito de sincronización de la cámara o del flash. Antes de utilizar un flash Nikon no indicado en esta sección, póngase en contacto con un representante del servicio técnico autorizado de Nikon para más información.



El Sistema de Iluminación Creativa (CLS) de Nikon

El Sistema de Iluminación creativa (CLS) avanzado de Nikon permite mejorar la comunicación entre la cámara y los flashes compatibles, optimizando así la fotografía con flash. Consulte la documentación suministrada con el flash para más detalles.

■ ■ *Flashes CLS compatibles*

Podrá utilizar la cámara con los siguientes flashes CLS compatibles:

- **El SB-910, SB-900, SB-800, SB-700, SB-600, SB-400 y SB-R200:**

Característica		Flash						
		SB-910 ¹	SB-900 ¹	SB-800	SB-700 ¹	SB-600	SB-400 ²	SB-R200 ³
Núm. de guía ⁴	ISO 100	34/111	34/111	38/125	28/92	30/98	21/69	10/33
	ISO 200	48/157	48/157	53/174	39/128	42/138	30/98	14/46

- 1 Si instala un filtro de color en el SB-910, SB-900 o SB-700 al seleccionar AUTO o $\frac{1}{2}$ (flash) para el balance de blancos, la cámara detectará automáticamente el filtro y ajustará el balance de blancos adecuadamente.
- 2 El control de flash inalámbrico no está disponible con SB-400.
- 3 Controlado remotamente con el flash incorporado en el modo controlador o utilizando los flashes SB-910, SB-900, SB-800 o SB-700 opcionales o el controlador de flash remoto inalámbrico SU-800.
- 4 m/pies, 20 °C (68 °F), SB-910, SB-900, SB-800, SB-700 y SB-600 en una posición del cabezal del zoom de 35 mm; SB-910, SB-900 y SB-700 con iluminación estándar.

- **Controlador de flash remoto inalámbrico SU-800:** Al instalarse en una cámara compatible con CLS, podrá utilizar el SU-800 como controlador para los flashes remotos SB-910, SB-900, SB-800, SB-700, SB-600 o SB-R200 en hasta un máximo de tres grupos. El SU-800 por sí mismo no está equipado con un flash.

Número de guía

Para calcular el alcance del flash a máxima potencia, divida el número de guía por el diafragma. Si, por ejemplo, el flash tiene un número de guía de 34 m o 111 pies (ISO 100, 20 °C/68 °F); su alcance con un diafragma de f/5.6 es $34 \div 5,6$ o aproximadamente 6,1 metros (o en pies, $111 \div 5,6$ = aproximadamente 19 pies 10 pulg.). Para cada doble incremento en la sensibilidad ISO, multiplique el número de guía por la raíz cuadrada de dos (aproximadamente 1,4).

Con los flashes CLS compatibles se encuentran disponibles las siguientes funciones:

			Flashes CLS compatibles								
			SB-910 SB-900	SB-800	SB-700	SB-600	SU-800		SB-R200	SB-400	
							Controlador	Fotografía de primer plano			
Flash único	i-TTL	Flash de relleno equilibrado i-TTL para SLR digital ¹	✓	✓	✓	✓	—	—	—	✓	
		Flash estándar i-TTL para SLR digital	✓ ²	✓ ²	✓	✓ ²	—	—	—	✓	
	AA	Diafragma automático	✓ ³	✓ ³	—	—	—	—	—	—	
	A	Sin TTL automático	✓ ³	✓ ³	—	—	—	—	—	—	
	GN	Manual con prioridad a la distancia	✓	✓	✓	—	—	—	—	—	
	M	Manual	✓	✓	✓	✓	—	—	—	✓ ⁴	
	RPT	Flash de repetición	✓	✓	—	—	—	—	—	—	
Iluminación inalámbrica avanzada	Maestro	Control remoto del flash	✓	✓	✓	—	✓	✓	—	—	
		i-TTL	✓	✓	✓	—	—	—	—	—	
		[A:B]	Control de flash inalámbrico rápido	—	—	✓	—	✓	—	—	
		AA	Diafragma automático	✓ ⁵	✓ ⁵	—	—	—	—	—	—
		A	Sin TTL automático	✓	✓	—	—	—	—	—	—
	Remoto	M	Manual	✓	✓	✓	—	—	—	—	—
		RPT	Flash de repetición	✓	✓	—	—	—	—	—	—
		i-TTL	i-TTL	✓	✓	✓	✓	—	—	✓	—
		[A:B]	Control de flash inalámbrico rápido	✓	✓	✓	✓	—	—	✓	—
		AA	Diafragma automático	✓ ⁵	✓ ⁵	—	—	—	—	—	—
	A	Sin TTL automático	✓	✓	—	—	—	—	—		
	M	Manual	✓	✓	✓	✓	—	✓	—		
	RPT	Flash de repetición	✓	✓	✓	✓	—	—	—		
Comunicación de la información del color del flash			✓	✓	✓	✓	—	—	—	✓	
Sincronización de alta velocidad auto FP ⁶			✓	✓	✓	✓	✓	✓	✓	—	
Bloqueo FV ⁷			✓	✓	✓	✓	✓	✓	✓	✓	
Luz de ayuda de AF para AF multizona			✓	✓	✓	✓	✓	—	—	—	
Reducción de ojos rojos			✓	✓	✓	✓	—	—	—	✓	
Luz de modelado de la cámara			✓	✓	✓	✓	✓	✓	✓	—	
Selección del modo de flash de la cámara			—	—	—	—	—	—	—	✓	
Actualización del firmware del flash de la cámara			✓	—	✓	—	—	—	—	—	

1 No disponible con la medición puntual.

2 Puede seleccionarse igualmente con flash.

3 Selección de modo AA/A realizada en el flash utilizando las configuraciones personalizadas. A es seleccionado al utilizar objetivos sin CPU.

4 Se puede seleccionar únicamente con la cámara (□ 247).

5 Al utilizarse un objetivo sin CPU, auto sin TTL (A) será utilizado sin importar el modo seleccionado con el flash.

6 Disponible únicamente en los modos de control de flash iTTL, AA, A, GN y M.

7 Disponible únicamente en los modos de control de flash iTTL, AA y A.

Diafragma automático/Sin TTL automático

A menos que especifique la distancia focal del diafragma máximo utilizando la opción **Datos objetivos sin CPU** en el menú configuración, seleccionar el diafragma automático (AA) sin encontrarse instalado un objetivo sin CPU seleccionará automáticamente automático sin TTL (A).

■ Otros flashes

Podrán utilizarse los siguientes flashes en los modos sin TTL automático y manual.

Modo de flash	Flash	SB-80DX, SB-28DX, SB-28, SB-26, SB-25, SB-24	SB-50DX ¹	SB-30, SB-27 ² , SB-22S, SB-22, SB-20, SB-16B, SB-15	SB-23, SB-29 ³ , SB-21B ³ , SB-29S ³
A	Sin TTL automático	✓	—	✓	—
M	Manual	✓	✓	✓	✓
	Flash de repetición	✓	—	—	—
REAR	Sincronización a la cortinilla trasera ⁴	✓	✓	✓	✓

1 Seleccione el modo **P**, **S**, **A** o **M**, baje el flash incorporado y utilice únicamente el flash opcional.













2 El modo de flash se ajusta automáticamente en TTL y se desactiva el obturador. Ajuste el flash en **A** (flash automático sin TTL).

3 El autofocus está disponible únicamente con los objetivos AF-S VR Micro-Nikkor 105 mm f/2.8G IF-ED y AF-S Micro NIKKOR 60 mm f/2.8G ED.

4 Disponible al utilizar la cámara para seleccionar un modo de flash.



Modo de control de flash

La pantalla de información muestra el modo de control de flash para los flashes opcionales instalados en la zapata de accesorios de la cámara del siguiente modo:

	Sincronización del flash	Auto FP (244)
i-TTL		
Diafragma automático (AA)		
Flash sin TTL automático (A)		
Manual con prioridad a la distancia (GN)		
Manual		
Flash de repetición		—
Iluminación inalámbrica avanzada		

✓ Notas acerca de los flashes opcionales

Consulte el manual del flash para obtener instrucciones detalladas. Si el flash es compatible con CLS, consulte el apartado sobre cámaras SLR digitales CLS compatibles. La D7100 no está incluida en la categoría de "SRL digital" en los manuales de SB-80DX, SB-28DX y SB-50DX.

Si monta un flash opcional en modos disparo distintos a ,  y , el flash se dispara en cada toma, incluso en los modos en los que no se puede usar el flash incorporado.

El control del flash i-TTL se puede usar a sensibilidades ISO entre 100 y 6400. Con valores superiores a 6400, podrían no lograrse los resultados deseados en algunos rangos o ajustes de diafragma. Si el indicador de flash listo parpadea durante aproximadamente tres segundos tras realizar una fotografía, el flash se ha disparado a la máxima potencia y la fotografía podría estar subexpuesta.

Cuando se utilice un cable de sincronización de la serie SC 17, 28 ó 29 para hacer fotografías con flash que no esté montado en la cámara, puede que no se obtenga la exposición correcta en el modo i-TTL. Se recomienda la selección del control de flash estándar i-TTL. Realice un disparo de prueba y compruebe los resultados en la pantalla.

En i-TTL, utilice el panel del flash o el adaptador de rebote suministrado con el flash. No utilice otros paneles, como por ejemplo paneles de difusión, ya que pueden producir una exposición incorrecta.

El SB-910, SB-900, SB-800, SB-700, SB-600 y SB-400 proporcionan reducción de ojos rojos, mientras que el SB-910, SB-900, SB-800, SB-700, SB-600 y SU-800 proporcionan luz de ayuda de AF con las siguientes restricciones:

- **SB-910 y SB-900:** La luz de ayuda de AF está disponible con objetivos AF de 17–135 mm, sin embargo, el autofocus está disponible únicamente con los puntos de enfoque indicados a la derecha.
- **SB-800, SB-600 y SU-800:** La luz de ayuda de AF está disponible con objetivos AF de 24–105 mm, sin embargo, el autofocus está disponible únicamente con los puntos de enfoque indicados a la derecha.
- **SB-700:** La luz de ayuda de AF está disponible con objetivos AF de 24–135 mm, sin embargo, el autofocus está disponible únicamente con los puntos de enfoque indicados a la derecha.

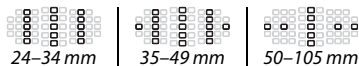
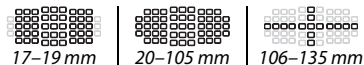

En el modo P, el diafragma máximo (número f mínimo) está limitado a la sensibilidad ISO, tal y como se indica a continuación:

El diafragma máximo a una ISO equivalente a:						
100	200	400	800	1600	3200	6400
4	5	5.6	7.1	8	10	11

Si el diafragma máximo del objetivo es inferior al proporcionado anteriormente, el valor máximo para el diafragma será el diafragma máximo del objetivo.



Otros accesorios

En el momento de redactar esta guía, los siguientes accesorios estaban disponibles para la D7100.

Fuentes de alimentación	<ul style="list-style-type: none">• Batería recargable de ion de litio EN-EL15 (□ 22, 24): Se encuentran disponibles baterías EN-EL15 adicionales en distribuidores locales y representantes del servicio técnico autorizado de Nikon.• Cargador de la batería MH-25a/MH-25 (□ 22): Recarga baterías EN-EL15.• Pack de baterías múltiple MB-D15: El MB-D15 está equipado con un disparador, el botón $\frac{AE-L}{AF-L}$ bloqueo AE/AF, un multiselector y los diales de control principal y secundario para mejorar las operaciones al tomar fotografías en orientación de retrato (verticales). Al instalar el MB-D15, retire la tapa del contacto del MB-D15 de la cámara.• Conector a la red eléctrica EP-5B, adaptador de CA EH-5b: Estos accesorios se pueden usar para alimentar la cámara por periodos prolongados (también se pueden usar los adaptadores de CA EH-5a y EH-5). Es necesario el EP-5B para conectar la cámara al EH-5b; para más información consulte la página 311. Tenga en cuenta que al utilizar la cámara con un MB-D15, el EP-5B debe ser introducido en el MB-D15, no en la cámara. No intente utilizar la cámara con conectores activos introducidos en la cámara y en el MB-D15.
Filtros	<ul style="list-style-type: none">• Los filtros usados para obtener fotografías con efectos especiales pueden interferir con el autofocus o con el telémetro electrónico.• Utilice filtros polarizadores circulares C-PL o C-PL II. No se pueden utilizar filtros polarizadores lineales de la marca Polar.• Utilice filtros NC para proteger al objetivo.• Para prevenir el efecto fantasma, no se recomienda el uso de un filtro si el sujeto está encuadrado contra una luz intensa o si existe una fuente de luz brillante en el encuadre.• Se recomienda la medición ponderada central con filtros con factores de exposición (factores de filtro) superiores a $1\times$ (Y44, Y48, Y52, O56, R60, X0, X1, C-PL/C-PL II, ND2S, ND4, ND4S, ND8, ND8S, ND400, A2, A12, B2, B8, B12). Consulte el manual del filtro para más detalles.
Accesorios del ocular del visor	<ul style="list-style-type: none">• Lentes de corrección del ocular DK-20C: Se encuentran disponibles objetivos con dioptrías de $-5, -4, -3, -2, 0, +0,5, +1, +2$ y $+3\text{ m}^{-1}$ cuando el control de ajuste dióptrico de la cámara se encuentre en la posición neutral (-1 m^{-1}). Utilice las lentes de corrección del ocular únicamente si el enfoque deseado no puede lograrse con el control de ajuste dióptrico incorporado (-2 a $+1\text{ m}^{-1}$). Compruebe las lentes de corrección del ocular antes de adquirirlas para asegurarse de que se logran los enfoques deseados. La tapa del ocular no puede utilizarse con lentes de corrección del ocular.• Lupa del ocular DK-21M: La DK-21M aumenta la vista a través del visor en aproximadamente $1,17\times$ (objetivo 50 mm f/1.4 en el infinito; $-1,0\text{ m}^{-1}$) para obtener una mayor precisión durante el encuadre.• Lupa DG-2: La DG-2 aumenta la escena visualizada en el centro del visor para obtener una mayor precisión durante el enfoque. Adaptador del ocular necesario (disponible por separado).• Adaptador del ocular DK-22: El DK-22 se utiliza al instalar la lupa DG-2.• Accesorio para visión en ángulo recto DR-6: El DR-6 se coloca en el ocular del visor en ángulo recto, permitiendo que la imagen del visor sea visualizada en ángulos rectos con respecto al objetivo (por ejemplo, desde arriba al estar la cámara en posición horizontal).



Software

- **Capture NX 2:** Un paquete completo de edición fotográfica con funciones de edición tan avanzadas como la selección de puntos de control y el cepillo de retoques automático.
- **Camera Control Pro 2:** Controla la cámara remotamente desde un ordenador para grabar vídeos y fotografías y guardar las fotografías directamente en el disco duro del ordenador.

Nota: Utilice las últimas versiones del software de Nikon; consulte los sitios web de la página xxvi para obtener la información más actualizada de los sistemas operativos compatibles. Bajo los ajustes predeterminados, Nikon Message Center 2 comprobará periódicamente las actualizaciones del software y firmware de Nikon mientras inicia la sesión en una cuenta del ordenador y si el ordenador está conectado a internet. Se visualizará automáticamente un mensaje al encontrarse una actualización.

Tapa del cuerpo

Tapa del cuerpo BF-1B/Tapa del cuerpo BF-1A: La tapa del cuerpo impide la entrada de polvo en el espejo, la pantalla del visor y el sensor de imagen cuando no haya montado un objetivo.

- **Control remoto inalámbrico ML-L3** (☐ 127): El ML-L3 utiliza una batería de 3 V CR2025.

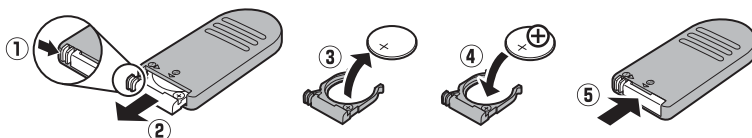

Al pulsar el pestillo del compartimento de la batería hacia la derecha (1), inserte una uña en el espacio y abra el compartimento de la batería (2). Asegúrese de que la batería esté introducida en la orientación correcta (4).

- **Controlador remoto inalámbrico WR-R10/WR-T10** (☐ 130): Al instalar un controlador remoto inalámbrico WR-R10, la cámara podrá ser controlada inalámbricamente utilizando un controlador remoto inalámbrico WR-T10. El WR-T10 utiliza una batería de 3 V CR2032.

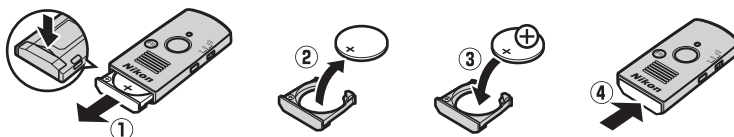

Introduzca una uña en el espacio que hay detrás del pestillo del compartimento de la batería y abra el compartimento de la batería (1). Asegúrese de que la batería esté introducida en la orientación correcta (3).

- **Controlador remoto inalámbrico WR-1** (☐ 130): Las unidades WR-1 se usan en grupos de dos o más, con una funcionando como transmisor y las demás como receptores. Los receptores son instalados en los terminales de accesorios de una o más cámaras, permitiendo el uso del transmisor para liberar los obturadores de la cámara o realizar los ajustes remotamente.

Controles remotos/ controladores remotos inalámbricos



Adaptadores de LAN (☐ 206)	<ul style="list-style-type: none"> • Unidad de comunicación UT-1 (☐ 206): Al conectarse a la cámara utilizando el cable USB suministrado con la misma, la UT-1 puede utilizarse para conectarse a redes Ethernet y cargar imágenes a un servidor FTP o controlar la cámara remotamente utilizando el software opcional Camera Control Pro 2. Tenga en cuenta que la UT-1 requiere su propia fuente de alimentación; utilice una batería recargable de ion de litio EN-EL15 opcional o un conector a la red eléctrica EP-5B y el adaptador de CA EH-5b. • Transmisor inalámbrico WT-5: Utilizar en combinación con una UT-1 para conectarse a redes inalámbricas. <p>El uso de la UT-1 y el WT-5 requiere una red inalámbrica o Ethernet y conocimientos de uso. Utilice siempre la versión más actualizada del software suministrado con los dispositivos.</p>	
Adaptadores móviles inalámbricos	Adaptador móvil inalámbrico WU-1a: Compatible con la comunicación de doble vía entre la cámara y dispositivos inteligentes que ejecuten Wireless Mobile Utility.	
Accesorios para el terminal de accesorios	<p>La D7100 está equipada con un terminal de accesorios para los controladores remotos inalámbricos WR-1 y WR-R10 (☐ 130), los cables de control remoto MC-DC2 (☐ 52) y las unidades GPS GP-1 (☐ 152), los cuales se conectan con la marca ◀ del conector alineada con ▶ al lado del terminal de accesorios (cuando el terminal no esté en uso, cierre la tapa del conector de la cámara).</p>	
Micrófonos	Micrófono estéreo ME-1 (☐ 165)	



Instalación de un conector a la red eléctrica y un adaptador de CA

Apague la cámara antes de colocar un conector a la red eléctrica y el adaptador de CA opcionales.

1 Prepare la cámara.

Abra el compartimento de la batería (①) y las tapas del conector a la red eléctrica (②).

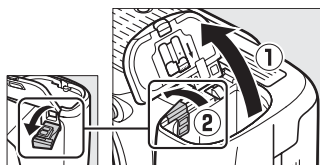

2 Introduzca el conector a la red eléctrica EP-5B.

Asegúrese de introducir el conector en la orientación indicada, utilizando el conector para mantener el bloqueo naranja de la batería pulsado hacia un lado. El bloqueo bloquea el conector en su lugar cuando el conector está completamente insertado.

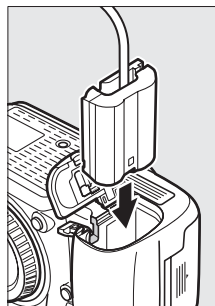

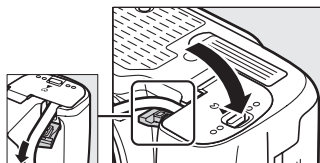

3 Cierre la tapa del compartimento de la batería.

Posicione el cable del conector a la red eléctrica de tal modo que pase a través de la ranura del conector a la red eléctrica y cierre la tapa del compartimento de la batería.



4 Conecte el adaptador de CA.

Conecte el cable de corriente del adaptador de CA en el enchufe de CA del adaptador de CA (③) y el cable de corriente del EP-5B en el enchufe de CC (④). Cuando la cámara es alimentada por el adaptador de CA y el conector a la red eléctrica,  sustituye al icono .

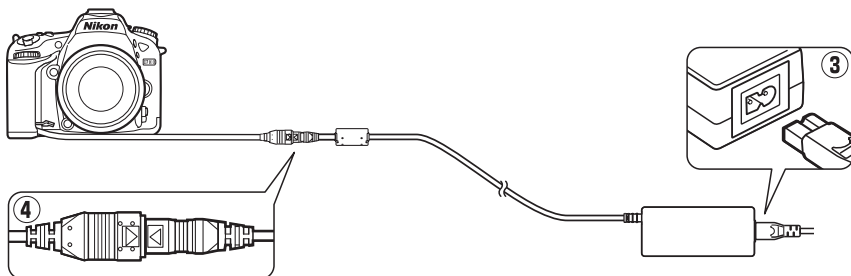

Cuidados de la cámara

Almacenamiento

Cuando no vaya a utilizar la cámara durante un período prolongado de tiempo, retire la batería y guárdela en un lugar fresco y seco, con la tapa de terminales instalada. Para evitar la aparición de moho o mildiu, guarde la cámara en un lugar seco y bien ventilado. No guarde la cámara con bolas antipolillas de naftalina o de alcanfor o en lugares en los que:

- exista poca ventilación o esté expuesta a una humedad superior al 60%
- esté cerca de equipos que produzcan campos magnéticos potentes, como, por ejemplo, televisores o radios
- esté expuesta a temperaturas superiores a 50 °C (122 °F) o inferiores a -10 °C (14 °F)

Limpieza

Cuerpo de la cámara	Utilice una perilla para eliminar el polvo y la pelusilla, a continuación, limpie cuidadosamente con un paño suave y seco. Después de utilizar la cámara en la playa o junto al mar, elimine los restos de sal y arena con un paño ligeramente humedecido con agua destilada y séquela exhaustivamente. Importante: <i>Si entra polvo o cualquier materia extraña dentro de la cámara, se podrían producir daños no cubiertos por la garantía.</i>
Objetivo, espejo y visor	Estos elementos de cristal se dañan con facilidad. Use una perilla para quitar el polvo y la pelusilla. Para limpiar las huellas digitales o cualquier otra mancha, humedezca ligeramente un trapo suave con una pequeña cantidad de limpiador de objetivos y límpielo con cuidado.
Pantalla	Use una perilla para quitar el polvo y la pelusilla. Para eliminar las huellas digitales y cualquier otra mancha, limpie ligeramente la superficie con un paño suave o una gamuza de cuero. No ejerza presión, ya que podría provocar daños o funcionamientos erróneos.

No utilice alcohol, disolvente ni ningún otro producto químico volátil.

Mantenimiento de la cámara y de los accesorios

La cámara es un dispositivo de precisión que requiere un mantenimiento regular. Nikon recomienda que el vendedor original o un representante del servicio técnico autorizado de Nikon inspeccionen la cámara una vez cada uno o dos años y que se haga una revisión general de la misma cada tres a cinco años (servicios sujetos a cargo). Se recomienda realizar inspecciones y revisiones generales frecuentes si la cámara tiene un uso profesional. Se recomienda incluir también cualquier accesorio que se utilice frecuentemente con la cámara, como objetivos o flashes opcionales, cuando se inspeccione o revise la cámara.

Limpieza del sensor de imagen

Si considera que la suciedad o el polvo del sensor de imagen aparecen en las fotografías, podrá limpiar el sensor utilizando la opción **Limpiar sensor de imagen** en el menú configuración. Podrá limpiar el sensor en cualquier momento usando la opción **Limpiar ahora**, o podrá realizar la limpieza automáticamente al encender o apagar la cámara.

■ “Limpiar ahora”

1 Seleccione **Limpiar sensor de imagen** en el menú configuración.

Pulse el botón MENU para visualizar los menús. Marque **Limpiar sensor de imagen** en el menú configuración y pulse ►.

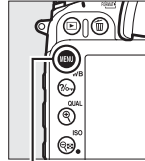

Botón MENU

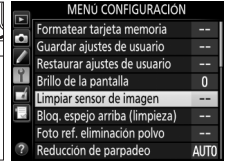

2 Seleccione **Limpiar ahora**.

Marque **Limpiar ahora** y pulse **OK**. La cámara comprobará el sensor de imagen y, a continuación, comenzará la limpieza. Durante este tiempo, **b u S Y** parpadeará en el panel de control y no podrá realizar ninguna otra operación. No extraiga o desconecte la fuente de alimentación hasta completar la limpieza y hasta que deje de visualizarse **b u S Y**.

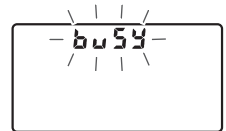
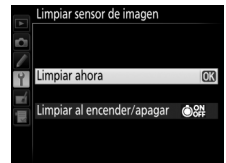

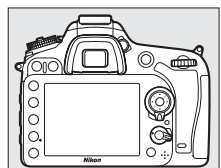

🔪 **Coloque la cámara sobre la base**

La limpieza del sensor de imagen resulta más eficaz cuando la cámara se encuentra en posición horizontal, como se muestra a la derecha.



■ ■ “Limpiar al encender/apagar”

Seleccione entre las siguientes opciones:

Opción	Descripción
 Limpiar al encender	El sensor de imagen se limpia automáticamente cada vez que enciende la cámara.
 Limpiar al apagar	El sensor de imagen se limpia automáticamente durante la desconexión cada vez que apaga la cámara.
 Limpiar al encender y apagar	El sensor de imagen se limpia automáticamente al encender y apagar.
Limpieza desactivada	Limpieza automática del sensor de imagen desactivada.

1 Seleccione **Limpiar al encender/apagar**.

Visualice el menú **Limpiar sensor de imagen** tal y como se ha descrito en el paso 2 de la página anterior. Marque **Limpiar al encender/apagar** y pulse ►.

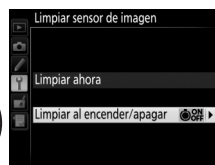

2 Seleccione una opción.

Marque una opción y pulse .

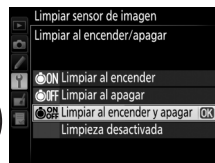

Limpieza del sensor de imagen

Usar los controles de la cámara durante el inicio interrumpe la limpieza del sensor de imagen. La limpieza del sensor de imagen podría no llevarse a cabo al inicio si el flash se está cargando.

Si no puede eliminar todo el polvo usando las opciones del menú **Limpiar sensor de imagen**, limpie el sensor de imagen manualmente (☐ 315) o solicite asistencia a un representante del servicio técnico autorizado de Nikon.

Si se realizan seguidamente varias limpiezas del sensor de imagen, la limpieza del sensor de imagen podría deshabilitarse temporalmente para proteger los circuitos internos de la cámara. La limpieza se puede realizar nuevamente después de una breve pausa.

■ Limpieza manual

Si no puede eliminar la materia foránea del sensor de imagen utilizando la opción **Limpiar sensor de imagen** en el menú configuración (☰ 313), podrá limpiar manualmente el sensor tal y como se describe a continuación. Sin embargo, tenga en cuenta que el sensor es extremadamente delicado y se puede dañar con facilidad. Nikon recomienda que el sensor lo limpie únicamente el personal del servicio técnico autorizado de Nikon.

1 Cargue la batería o conecte un adaptador de CA.

Durante la inspección o limpieza del sensor de imagen necesitará una fuente de alimentación fiable. Apague la cámara e introduzca una batería EN-EL15 completamente cargada o conecte un conector a la red eléctrica opcional EP-5B y un adaptador de CA EH-5b. La opción **Bloq. espejo arriba (limpieza)** únicamente está disponible en el menú configuración con niveles de carga de batería superiores a .

2 Extraiga el objetivo.

Apague la cámara y extraiga el objetivo.

3 Seleccione Bloq. espejo arriba (limpieza).

Encienda la cámara y pulse el botón MENU para visualizar los menús. Marque **Bloq. espejo arriba (limpieza)** en el menú configuración y pulse ►.

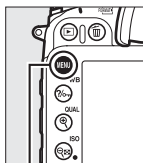

Botón MENU

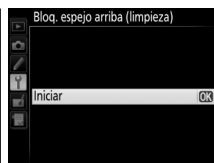

4 Pulse **OK**.

El mensaje mostrado a la derecha será visualizado en la pantalla y una fila de guiones aparecerá en el panel de control y en el visor. Para volver al funcionamiento normal sin inspeccionar el sensor de imagen, apague la cámara.

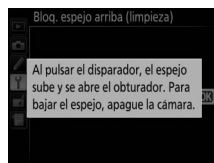

5 Levante el espejo.

Pulse el disparador hasta el fondo. El espejo se levantará y se abrirá la cortinilla del obturador, mostrando el sensor de imagen. La pantalla del visor se apagará y una fila de guiones parpadeará en el panel de control.

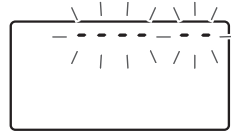

6 Examine el sensor de imagen.

Sujete la cámara de manera que la luz incida sobre el sensor de imagen, examine el sensor en busca de polvo o pelusa. Si no encuentra ninguna materia foránea, proceda con el paso 8.

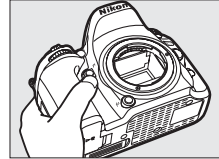

7 Limpie el sensor de imagen.

Use una perilla para quitar el polvo y la pelusilla del sensor. No utilice una perilla con cepillo, ya que las cerdas podrían dañar el sensor. La suciedad que no se pueda limpiar con una perilla únicamente la podrá eliminar el personal del servicio técnico autorizado de Nikon. Bajo ninguna circunstancia debe tocar o limpiar el sensor.

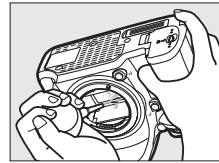

8 Apague la cámara.

El espejo bajará y se cerrará la cortinilla del obturador. Vuelva a colocar el objetivo o la tapa del cuerpo.

Utilice una fuente de alimentación fiable

La cortinilla del obturador es delicada y se daña con facilidad. Si la cámara se apaga estando el espejo elevado, la cortinilla se cerrará automáticamente. Para evitar dañar la cortinilla, cumpla con las siguientes precauciones:

- No apague la cámara o extraiga o desconecte la fuente de alimentación mientras el espejo esté elevado.
- Si la batería se está agotando estando el espejo elevado, se oír un pitido y la luz del disparador automático parpadeará para advertir de que la cortinilla del obturador se cerrará y de que el espejo se bajará en aproximadamente dos minutos. Suspnda la limpieza o inspección inmediatamente.

Materia extraña en el sensor de imagen

Nikon ha tomado todas las medidas de precaución posibles para evitar la entrada de materia foránea en el sensor de imagen durante su producción y envío. Sin embargo, la D7100, está diseñada para utilizarse con objetivos intercambiables, por lo que podría entrar materia extraña en la cámara cuando se quita o cambia el objetivo. Una vez dentro de la cámara, esta materia extraña podría adherirse al sensor de imagen, desde el cual podría aparecer en las fotografías realizadas bajo ciertas condiciones. Para proteger la cámara cuando no haya un objetivo instalado, asegúrese de colocar la tapa del cuerpo suministrada con la cámara, teniendo cuidado de eliminar primero todo resto de polvo o materia foránea que pueda haberse adherido a la tapa del cuerpo. Evite cambiar los objetivos en entornos polvorientos.

Si encontrase materia foránea en el camino al sensor de imagen, limpie el sensor tal y como se ha descrito anteriormente, o solicite a un miembro del personal del servicio técnico autorizado de Nikon que lo limpie. Las fotografías afectadas por la presencia de materia foránea en el sensor podrán ser retocadas con Capture NX 2 (disponible por separado; □ 309) o con las opciones de limpieza de imagen disponibles en aplicaciones de imágenes de otros proveedores.



Cuidados de la cámara y de la batería:

Precauciones

No la deje caer: El producto podría no funcionar correctamente si se somete a golpes o vibraciones fuertes.

Conservar seco: Este producto no es resistente al agua y podría estropearse si se sumerge en agua o se expone a altos niveles de humedad. El óxido del mecanismo interno puede producir daños irreparables.

Evite los cambios repentinos de temperatura: Los cambios bruscos de temperatura que se producen, por ejemplo, al entrar o salir de un edificio con calefacción en un día frío pueden producir condensación dentro del aparato. Para evitar la condensación, debe colocar el equipo en un estuche de transporte o en una bolsa de plástico antes de exponerlo a cambios bruscos de temperatura.

Mantenga el producto alejado de campos magnéticos potentes: No utilice ni guarde la cámara cerca de aparatos que generen radiaciones electromagnéticas o campos magnéticos muy potentes. Las cargas estáticas o los campos magnéticos fuertes emitidos por aparatos como los transmisores de radio pueden provocar interferencias en la pantalla, dañar los datos guardados en la tarjeta de memoria o afectar a los circuitos internos de la cámara.

No apunte el objetivo hacia el sol: No deje que el objetivo apunte hacia el sol o hacia otra fuente de luz intensa durante mucho tiempo. La luz intensa podría deteriorar el sensor de imagen u originar un efecto de difuminado blanco en las fotografías.

Apague el producto antes de quitar o desconectar la fuente de alimentación: No desenchufe el producto ni retire la batería mientras el producto esté activado o si las imágenes están siendo grabadas o borradas. Cortar el suministro de alimentación de esta manera puede provocar la pérdida de datos o dañar los circuitos internos o la memoria del producto. Para evitar la interrupción accidental del suministro de energía, no transporte la cámara de un sitio a otro con el adaptador de CA conectado.

Limpieza: Al limpiar el cuerpo de la cámara, utilice una perilla para eliminar cuidadosamente el polvo y la pelusilla, y luego limpie cuidadosamente con un paño suave y seco. Después de utilizar la cámara en la playa o junto al mar, elimine los restos de sal y arena con un paño ligeramente humedecido con agua dulce y séquela a conciencia. En raras situaciones, la electricidad estática podría causar que las pantallas LCD se iluminen o se oscurezcan. Ello no es síntoma de un mal funcionamiento, y la pantalla pronto volverá a su estado normal.

El objetivo y el espejo se dañan con facilidad. El polvo y la pelusilla se deben retirar suavemente con una perilla. Si utiliza una perilla en aerosol, mantenga el bote en vertical para evitar que salga el líquido. Retire las huellas digitales y otras manchas del objetivo, aplique una pequeña cantidad de limpiador de objetivos a un paño suave y limpie el objetivo cuidadosamente.

Consulte "Limpieza del sensor de imagen" (□ 313, 315) para más información sobre la limpieza del sensor de imagen.

Contactos del objetivo: Mantenga limpios los contactos del objetivo.

No toque la cortinilla del obturador: La cortinilla del obturador es extremadamente fina y se daña con facilidad. Bajo ninguna circunstancia se debe ejercer presión sobre la cortinilla, hurgarla con herramientas de limpieza o someterla a las fuertes corrientes de aire de una perilla. Esto podría rayar, deformar o desgarrar la cortinilla.



Almacenamiento: Para evitar la aparición de moho o mildiu, guarde la cámara en un lugar seco y bien ventilado. Si usa un adaptador de CA, desconecte el adaptador para evitar incendios. Si no va a usar el producto durante un largo periodo de tiempo, saque la batería para evitar fugas y guarde la cámara en una bolsa de plástico con un desecante. Sin embargo, no guarde el estuche de la cámara en una bolsa de plástico ya que podría deteriorar el material. Recuerde que el desecante va perdiendo su capacidad de absorber humedad y se debe cambiar con regularidad.

Para evitar la aparición de moho o mildiu, saque la cámara del lugar donde la tenga guardada al menos una vez al mes. Enciéndala y dispáre unas cuantas veces antes de guardarla de nuevo.

Guarde la batería en un lugar fresco y seco. Coloque la tapa de terminales antes de guardar la batería.

Notas sobre la pantalla: La pantalla se ha fabricado con alta precisión; al menos 99,99% de los píxeles están activados, con no más de un 0,01% desaparecidos o defectuosos. Por lo tanto, aunque estas pantallas puedan contener píxeles que permanezcan siempre encendidos (blancos, rojos, azules o verdes) o siempre apagados (negros), no es un error de funcionamiento y no tendrá efecto alguno en las imágenes grabadas con el dispositivo.

Si hay mucha luz, puede resultar difícil ver las imágenes en la pantalla.

No presione la pantalla, ya que podría dañarla o hacer que funcione mal. Se puede retirar el polvo o la pelusilla de la pantalla con una perilla. Podrá retirar las manchas limpiando suavemente con un paño o gamuza de cuero suaves. Si la pantalla se rompe, tenga cuidado de no hacerse daño con los cristales rotos y evite que el cristal líquido de la pantalla entre en contacto con la piel o se introduzca en los ojos o en la boca.

Baterías: La manipulación incorrecta de las baterías podría dar lugar a fugas o a la explosión de las mismas. Tome las precauciones siguientes cuando vaya a manipular baterías:

- Utilice únicamente las baterías aprobadas para su uso con este equipo.
- No exponga la batería al fuego ni a calor excesivo.
- Mantenga limpios los terminales de la batería.
- Antes de sustituir la batería, apague el producto.
- Extraiga la batería de la cámara o del cargador cuando no esté en uso y vuelva a colocar la tapa de terminales. Estos dispositivos usan una cantidad mínima de la carga incluso cuando están apagados y podrían descargar la batería hasta tal punto que ya no funcione. Si no va a utilizar la batería durante un período de tiempo prolongado, introdúzcala en la cámara y agótela antes de extraerla y almacenarla en un lugar que posea una temperatura ambiente de 15 °C a 25 °C (59 °F a 77 °F; evite ubicaciones sometidas a temperaturas extremas). Repita este proceso al menos una vez cada seis meses.
- Encender o apagar la cámara repetidamente si la batería está completamente descargada acortará la duración de la batería. Deberán cargarse las baterías que hayan sido completamente descargadas antes del uso.
- La temperatura interna de la batería podría elevarse mientras esté en uso. Si intenta cargar la batería cuando la temperatura interna es elevada afectará el desempeño de la misma, y por lo tanto podría no cargar o cargar parcialmente. Espere hasta que la batería se enfríe antes de cargarla.



- Si sigue cargando la batería cuando esté totalmente cargada, se puede reducir su rendimiento.
- Una disminución marcada en cuanto al tiempo de retención de carga de una batería totalmente cargada al usarse a temperatura ambiente indica que debe cambiarla. Adquiera una nueva batería EN-EL15.
- Cargue la batería antes de utilizarla. Cuando vaya a tomar fotografías en ocasiones importantes, tenga preparada una batería EN-EL15 de repuesto completamente cargada. En algunos lugares puede ser complicado adquirir baterías de repuesto al momento. Tenga en cuenta que en los días fríos, la capacidad de las baterías tiende a disminuir. Compruebe que la batería está completamente cargada antes de hacer fotografías de exteriores en lugares fríos. Guarde una batería de repuesto en un lugar templado y cámbiela si fuera necesario. Una vez calentada, la batería fría puede recuperar parte de su carga.
- Las baterías usadas son un recurso muy valioso; recíclelas según las normativas locales.



Ajustes disponibles

La siguiente tabla indica los ajustes que pueden configurarse en cada modo.

	AUTO		P	S, A, M										
Carpeta de almacenamiento	✓	✓	✓	✓	✓	✓	✓	✓	✓	✓	✓	✓	✓	✓
Nombre de archivo ¹	✓	✓	✓	✓	✓	✓	✓	✓	✓	✓	✓	✓	✓	✓
Función de tarjeta en Ranura 2 ¹	✓	✓	✓	✓	✓	✓	✓	✓	✓	✓	✓	✓	✓	✓
Calidad de imagen ^{1,2}	✓	✓	✓	✓	✓	✓	✓	✓	✓	✓	✓	✓	✓	✓
Tamaño de imagen ^{1,2}	✓	✓	✓	✓	✓	✓	✓	✓	✓	✓	✓	✓	✓	✓
Zona de imagen ¹	✓	✓	✓	✓	✓	✓	✓	✓	✓	✓	✓	✓	✓	✓
Compresión JPEG ¹	✓	✓	✓	✓	✓	✓	✓	✓	✓	✓	✓	✓	✓	✓
Grabación NEF (RAW) ¹	✓	✓	✓	✓	✓	✓	✓	✓	✓	✓	✓	✓	✓	✓
Balance de blancos ^{1,2}	—	—	✓	✓	—	—	—	—	—	—	—	—	—	—
Fijar Picture Control ^{1,2}	—	—	✓	✓	—	—	—	—	—	—	—	—	—	—
Espacio de color ¹	✓	✓	✓	✓	✓	✓	✓	✓	✓	✓	✓	✓	✓	✓
D-Lighting activo ¹	— ³	— ³	✓	✓	— ³	— ³	— ³	— ³	—	—	—	—	—	—
HDR (alto rango dinámico) ^{1,2}	—	—	✓	✓	—	—	—	—	—	—	—	—	—	—
Control automático distorsión ¹	✓	✓	✓	✓	✓	✓	✓	✓	✓	✓	✓	✓	✓	✓
RR exposición prolongada ¹	✓	✓	✓	✓	✓	✓	✓	✓	—	✓	✓	✓	✓	✓
RR ISO alta ¹	✓	✓	✓	✓	✓	✓	✓	✓	—	✓	✓	✓	✓	✓
Ajustes de sensibilidad ISO ^{1,2}	✓ ⁴	✓ ⁴	✓	✓	✓ ⁴	✓ ⁴	✓ ⁴	✓ ⁴	—	✓ ⁴	✓ ⁴	✓ ⁴	✓ ⁴	✓ ⁴
Modo de control remoto (ML-L3) ^{1,2}	✓	✓	✓	✓	✓	✓	✓	✓	✓	✓	✓	✓	✓	✓
Exposición múltiple ^{1,2}	—	—	✓	✓	—	—	—	—	—	—	—	—	—	—
Disparo a intervalos ^{1,2}	✓	✓	✓	✓	✓	✓	✓	✓	✓	✓	✓	✓	✓	✓
Configuraciones de vídeo ¹	✓	✓	✓	✓	✓	✓	✓	✓	✓	✓	✓	✓	✓	✓
Modo autofocus (visor)	✓ ⁵	✓ ⁵	✓	✓	✓ ⁵	✓ ⁵	✓ ⁵	✓ ⁵	✓ ⁵	—	—	—	✓ ⁵	✓ ⁵
Modo de zona AF (visor)	✓ ⁵	✓ ⁵	✓	✓	✓ ⁵	✓ ⁵	✓ ⁵	✓ ⁵	—	✓ ⁵	—	✓ ⁵	✓ ⁵	✓ ⁵
Modo autofocus (live view/vídeo)	✓	✓	✓	✓	✓	✓	✓	✓	✓	—	—	✓	✓	✓
Modo de zona AF (live view/vídeo)	✓ ⁵	✓ ⁵	✓	✓	✓ ⁵	✓ ⁵	✓ ⁵	✓ ⁵	✓ ⁵	—	—	✓ ⁵	✓ ⁵	✓ ⁵
^{AE-L/AF-L} Mantener pulsado el botón AE-L/AF-L	✓ ⁵	✓ ⁵	✓	✓	✓ ⁵	✓ ⁵	✓ ⁵	✓ ⁵	✓ ⁵	✓ ⁵	✓ ⁵	✓ ⁵	✓ ⁵	✓ ⁵
Programa flexible	—	—	✓	—	—	—	—	—	—	—	—	—	—	—
Medición	—	—	✓	✓	—	—	—	—	—	—	—	—	—	—
Compensación de exposición	—	—	✓	✓	—	—	—	—	✓ ⁵	—	—	—	—	—
Horquillado	—	—	✓	✓	—	—	—	—	—	—	—	—	—	—
Modo de flash	✓ ⁵	—	✓	✓	✓ ⁵	—	✓ ⁵	—	—	✓ ⁵	—	—	—	—
Compensación de flash	—	—	✓	✓	—	—	—	—	—	—	—	—	—	—
Bloqueo FV	✓	—	✓	✓	✓	—	✓	—	—	✓	—	—	—	—

Menú disparo

Otros ajustes ²



a1: Selección de prioridad AF-C	✓	✓	✓	✓	✓	✓	✓	✓	✓	✓	✓	✓	✓	✓
a2: Selección de prioridad AF-S	✓	✓	✓	✓	✓	✓	✓	✓	✓	✓	✓	✓	✓	✓
a3: Seguim. enfoque c/Lock-On	✓	✓	✓	✓	✓	✓	✓	✓	✓	✓	✓	✓	✓	✓
a4: Iluminación de puntos de AF	✓	✓	✓	✓	✓	✓	✓	✓	✓	✓	✓	✓	✓	✓
a5: Avanzar puntos enfoque	✓	✓	✓	✓	✓	✓	✓	✓	✓	✓	✓	✓	✓	✓
a6: Número puntos enfoque	✓	✓	✓	✓	✓	✓	✓	✓	✓	✓	✓	✓	✓	✓
a7: Luz ayuda AF integrada	✓	✓	✓	✓	✓	—	—	✓	✓	✓	—	✓	✓	✓
b1: Valor paso sensibilidad ISO	✓	✓	✓	✓	✓	✓	✓	✓	✓	✓	✓	✓	✓	✓
b2: Pasos EV para control expos.	✓	✓	✓	✓	✓	✓	✓	✓	✓	✓	✓	✓	✓	✓
b3: Compens. de exposición fácil	—	—	✓	✓	—	—	—	—	—	—	—	—	—	—
b4: Zona ponderada central	—	—	✓	✓	—	—	—	—	—	—	—	—	—	—
b5: Ajuste prec. exposic. óptima	✓	✓	✓	✓	✓	✓	✓	✓	✓	✓	✓	✓	✓	✓
c1: Disparador AE-L	✓	✓	✓	✓	✓	✓	✓	✓	✓	✓	✓	✓	✓	✓
c2: Temporizador de espera	✓	✓	✓	✓	✓	✓	✓	✓	✓	✓	✓	✓	✓	✓
c3: Disparador automático	✓	✓	✓	✓	✓	✓	✓	✓	✓	✓	✓	✓	✓	✓
c4: Retar. apagad. pantalla	✓	✓	✓	✓	✓	✓	✓	✓	✓	✓	✓	✓	✓	✓
c5: Durac. remoto activada (ML-L3)	✓	✓	✓	✓	✓	✓	✓	✓	✓	✓	✓	✓	✓	✓
d1: Pitido	✓	✓	✓	✓	✓	✓	✓	✓	✓	✓	✓	✓	✓	✓
d2: Visualizar cuadrícula	✓	✓	✓	✓	✓	✓	✓	✓	✓	✓	✓	✓	✓	✓
d3: Indicador y ajuste ISO	✓	✓	✓	✓	✓	✓	✓	✓	✓	✓	✓	✓	✓	✓
d4: Sugerencias en pantalla	✓	✓	✓	✓	✓	✓	✓	✓	✓	✓	✓	✓	✓	✓
d5: Velocidad disparo modo CL	✓	✓	✓	✓	✓	✓	✓	✓	✓	✓	✓	✓	✓	✓
d6: Disparos continuos máximos	✓	✓	✓	✓	✓	✓	✓	✓	✓	✓	✓	✓	✓	✓
d7: Secuencia núm. de archivo	✓	✓	✓	✓	✓	✓	✓	✓	✓	✓	✓	✓	✓	✓
d8: Pantalla de información	✓	✓	✓	✓	✓	✓	✓	✓	✓	✓	✓	✓	✓	✓
d9: Iluminación LCD	✓	✓	✓	✓	✓	✓	✓	✓	✓	✓	✓	✓	✓	✓
d10: Modo de retardo de exposic. ²	✓	✓	✓	✓	✓	✓	✓	✓	✓	✓	✓	✓	✓	✓
d11: Advertencia del flash	—	—	✓	✓	—	—	—	—	—	—	—	—	—	—
d12: Tipo batería del MB-D15	✓	✓	✓	✓	✓	✓	✓	✓	✓	✓	✓	✓	✓	✓
d13: Orden de baterías	✓	✓	✓	✓	✓	✓	✓	✓	✓	✓	✓	✓	✓	✓

Configuraciones personalizadas 6

			P	S, A, M											
e1: Velocidad sincroniz. flash	✓	✓	✓	✓	✓	✓	✓	✓	✓	✓	✓	✓	✓	✓	✓
e2: Velocidad obturación flash	—	—	✓	✓	—	—	—	—	—	—	—	—	—	—	—
e3: Control flash incorporado/ Flash opcional	—	—	✓	✓	—	—	—	—	—	—	—	—	—	—	—
e4: Composic. exposición flash	—	—	✓	✓	—	—	—	—	—	—	—	—	—	—	—
e5: Flash de modelado	—	—	✓	✓	—	—	—	—	—	—	—	—	—	—	—
e6: Juego de horquillado auto.	—	—	✓	✓	—	—	—	—	—	—	—	—	—	—	—
e7: Orden de horquillado	—	—	✓	✓	—	—	—	—	—	—	—	—	—	—	—
f1: Botón OK	✓	✓	✓	✓	✓	✓	✓	✓	✓	✓	✓	✓	✓	✓	✓
f2: Asignar botón Fn	✓	✓	✓	✓	✓	✓	✓	✓	✓	✓	✓	✓	✓	✓	✓
f3: Asignar botón vista previa	✓	✓	✓	✓	✓	✓	✓	✓	✓	✓	✓	✓	✓	✓	✓
f4: Asignar botón AE-L/AF-L	✓	✓	✓	✓	✓	✓	✓	✓	✓	✓	✓	✓	✓	✓	✓
f5: Personalizar diales control	✓	✓	✓	✓	✓	✓	✓	✓	✓	✓	✓	✓	✓	✓	✓
f6: Soltar botón para usar dial	✓	✓	✓	✓	✓	✓	✓	✓	✓	✓	✓	✓	✓	✓	✓
f7: Bloqueo disp. ranura vacía	✓	✓	✓	✓	✓	✓	✓	✓	✓	✓	✓	✓	✓	✓	✓
f8: Invertir indicadores	✓	✓	✓	✓	✓	✓	✓	✓	✓	✓	✓	✓	✓	✓	✓
f9: Asig. botón de MB-D15	✓	✓	✓	✓	✓	✓	✓	✓	✓	✓	✓	✓	✓	✓	✓
g1: Asignar botón Fn	✓	✓	✓	✓	✓	✓	✓	✓	✓	✓	✓	✓	✓	✓	✓
g2: Asignar botón vista previa	✓	✓	✓	✓	✓	✓	✓	✓	✓	✓	✓	✓	✓	✓	✓
g3: Asignar botón AE-L/AF-L	✓	✓	✓	✓	✓	✓	✓	✓	✓	✓	✓	✓	✓	✓	✓
g4: Asignar disparador	✓	✓	✓	✓	✓	✓	✓	✓	✓	✓	✓	✓	✓	✓	✓

Configuraciones personalizadas 6

- 1 Restaurar con **Restaurar menú disparo** (☐ 224).
- 2 Reinicie mediante la reinicialización de dos botones (☐ 131). Los ajustes individuales de la exposición múltiple y del disparo a intervalos no se verán afectados, pero la reinicialización de dos botones finalizará el disparo a intervalos.
- 3 Fijado en **Automático**.
- 4 **Control auto. sensibil. ISO** no disponible.
- 5 Restaurar al girar el dial de modo a un nuevo ajuste.
- 6 Restaurar con **Restaurar config. personal.** (☐ 231).











Predeterminados

A continuación se indican los ajustes predeterminados de las opciones de los menús de la cámara. Para más información sobre la reinicialización de dos botones, consulte la página 131.

■ Ajustes predeterminados del menú reproducción

Opción	Predeterminado	☐	Opción	Predeterminado	☐
Carpeta reproducción	D7100	217	Pase de diapositivas		
Revisión de imagen	Desactivada	222	Tipo de imagen	Imágenes estáticas y vídeos	223
Después de borrar	Mostrar siguiente	222	Tiempo de visualización	2 seg.	
Girar a vertical	Activado	222			

■ Ajustes predeterminados del menú disparo ¹





Opción	Predeterminado	☐	Opción	Predeterminado	☐
Nombre de archivo	DSC	226	Control automático distorsión	Desactivado	227
Función de tarjeta en Ranura 2	Reserva	69	RR exposición prolongada	Desactivada	228
Calidad de imagen	JPEG normal	66	RR ISO alta	Normal	228
Tamaño de imagen	Grande	68	Ajustes de sensibilidad ISO		
Zona de imagen	DX (24×16)	64	Sensibilidad ISO		
Compresión JPEG	Prioridad al tamaño	67	P, S, A, M	100	79
Grabación NEF (RAW)			Otros modos	Automática	
Tipo	Comprimida sin pérdidas	67	Control auto. sensibil. ISO	Desactivado	81
Profundidad bits NEF (RAW)	14 bits		Modo de control remoto (ML-L3)	Desactivado	127
Balance de blancos	Automático > Normal	89	Exposición múltiple ²		
Ajuste de precisión	A-B: 0, G-M: 0	91	Modo de exposición múltiple	Desactivado	141
Elegir temperatura color	5.000 K	94	Número de tomas	2	142
Preajuste manual	d-1	95	Ganancia automática	Activada	143
Fijar Picture Control	Estándar	105	Disparo a intervalos	Restaurar ³	145
Espacio de color	sRGB	227	Configuraciones de vídeo		
D-Lighting activo			Tam. fotog./veloc. fotog.	1.920×1.080; 30p	169
P, S, A, M ,  ,  ,  ,  ,  ,  ,  ,  , 	Desactivado	113	Calidad de los vídeos	Calidad alta	
Otros modos	Automático		Micrófono	Sensibilidad automática	
			Destino	Ranura 1	
HDR (alto rango dinámico)					
Modo HDR	Desactivado	115			
Intensidad de HDR	Automática	116			

¹ Ajustes predeterminados restaurados con **Restaurar menú disparo** (☐ 224).

² **Restaurar menú disparo** no puede seleccionarse durante los disparos.

³ Hora de inicio restaurada a **Ahora**, intervalo restaurado a 1 minuto, número de intervalos y número de tomas restaurados a 1, e **Iniciar** ajustado a **Desactivado**. Los disparos finalizan al restaurar.

■ Ajustes predeterminados del menú de configuraciones personalizadas *

Opción	Predeterminado		Opción	Predeterminado				
a1	Selección de prioridad AF-C	Disparo	231	d12	Tipo batería del MB-D15	LR6 (AA alcalina)	242	
a2	Selección de prioridad AF-S	Enfoque	231	d13	Orden de baterías	Primero baterías del MB-D15	243	
a3	Seguim. enfoque c/Lock-On	3 (Normal)	232	e1	Velocidad sincroniz. flash	1/250 seg.	244	
a4	Iluminación de puntos de AF	Automática	232	e2	Velocidad obturación flash	1/60 seg.	245	
a5	Avanzar puntos enfoque	Sin bucle	232	e3	Control flash incorporado/ Flash opcional	TTL	246	
a6	Número puntos enfoque	51 puntos	233	e4	Composic. exposición flash	Fotograma completo	250	
a7	Luz ayuda AF integrada	Activada	233	e5	Flash de modelado	Activado	251	
b1	Valor paso sensibilidad ISO	1/3 de paso	234	e6	Juego de horquillado auto.	AE y flash	251	
b2	Pasos EV para control expos.	1/3 de paso	234	e7	Orden de horquillado	MTR > Sub > Sobre	251	
b3	Compens. de exposición fácil	Desactivada	235	f1	Botón OK			
b4	Zona ponderada central	∅ 8 mm	236		Modo disparo	Selecc. punto enfoque central	252	
b5	Ajuste prec. exposic. óptima				Modo reproducción	Miniaturas activ./ desactiv.	252	
	Medición matricial	0	236		Live view	Selecc. punto enfoque central	252	
	Medic. ponderada central	0			f2	Asignar botón Fn		
	Medición puntual	0				Pulsar	Ninguna	253
c1	Disparador AE-L	Desactivado	236		Pulsar + diales de control	Elegir zona de imagen	255	
c2	Temporizador de espera	6 seg.	237	f3	Asignar botón vista previa			
c3	Disparador automático				Pulsar	Previsualizar	255	
	Retardo disparador auto.	10 seg.	237		Pulsar + diales de control	Ninguna	255	
	Número de tomas	1			f4	Asignar botón AE-L/AF-L		
	Intervalo entre tomas	0,5 seg.				Pulsar	Bloqueo AE/AF	256
c4	Retar. apagad. pantalla				Pulsar + diales de control	Ninguna	256	
	Reproducción	10 seg.	238	f5	Personalizar diales control			
	Menús	1 min.				Rotación inversa	Compensación de exposición: <input type="checkbox"/> Vel. obturación/ diafragma: <input type="checkbox"/>	257
	Pantalla de información	10 seg.				Cambiar principal/sec.	Desactivado	
	Revisión de imagen	4 seg.				Configuración diafragma	Dial secundario	
	Live view	10 min.				Menús y reproducción	Desactivados	
c5	Durac. remoto activada (ML-L3)	1 min.	238	f6	Soltar botón para usar dial	No	258	
d1	Pitido			f7	Bloqueo disp. ranura vacía	Activar disparador	258	
	Volumen	Desactivado	238	f8	Invertir indicadores		258	
	Tono	Bajo			f9	Asig. botón  de MB-D15	Bloqueo AE/AF	259
d2	Visualizar cuadrícula	Desactivado	239	g1	Asignar botón Fn	Ninguna	259	
d3	Indicador y ajuste ISO	Mostrar contador de imágenes	239	g2	Asignar botón vista previa	Ninguna	260	
d4	Sugerencias en pantalla	Activadas	239	g3	Asignar botón AE-L/AF-L	Bloqueo AE/AF	260	
d5	Velocidad disparo modo CL	3 fps	239	g4	Asignar disparador	Tomar fotografías	260	
d6	Disparos continuos máximos	100	240					
d7	Secuencia núm. de archivo	Activada	240					
d8	Pantalla de información	Automática	241					
d9	Iluminación LCD	Desactivada	241					
d10	Modo de retardo de exposic.	Desactivado	241					
d11	Advertencia del flash	Activada	241					

* Ajustes predeterminados restaurados con **Restaurar config. personal.** ( 231).



■ ■ Ajustes predeterminados del menú configuración

Opción	Predeterminado	
Guardar ajustes de usuario		
Guardar en U1	Modo disparo predeterminado en P	55
Guardar en U2		
Brillo de la pantalla	0	262
Limpiar sensor de imagen		
Limpiar al encender/apagar	Limpiar al encender y apagar	313
Reducción de parpadeo	Automática	264
Zona horaria y fecha		
Horario de verano	Desactivada	265

Opción	Predeterminado	
Rotación imagen automática	Activada	265
HDMI		
Resolución de salida	Automática	216
Control dispositivo	Activado	
GPS		
Temporizador de espera	Activar	152
Usar GPS y ajust. rel. cámara	Sí	
Adaptador móvil inalámbrico	Activar	271
Carga de Eye-Fi	Activar	272



Programa de exposición (modo P)

En el gráfico siguiente se muestra el programa de exposición para el modo P:

— ISO 100; objetivo con un diafragma máximo de f/1.4 y un diafragma mínimo de f/16 (p. ej., AF-S NIKKOR 50 mm f/1.4G)

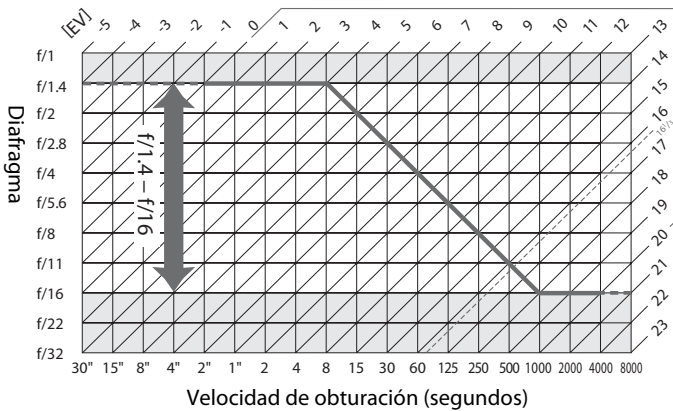

Los valores máximo y mínimo para EV varían con la sensibilidad ISO; el gráfico anterior asume una sensibilidad ISO equivalente a ISO 100. Al utilizar la medición matricial, los valores superiores a $16^{1/3}$ EV son reducidos a $16^{1/3}$ EV.



Solución de problemas

Si la cámara no funciona correctamente, antes de acudir al vendedor o representante del servicio técnico autorizado de Nikon, consulte la siguiente lista de problemas más comunes.

Batería/Pantalla

La cámara está encendida pero no responde: Espere hasta que finalice la grabación. Si el problema persiste, apague la cámara. Si la cámara no se apaga, extraiga y vuelva a introducir la batería o, si está utilizando un adaptador de CA, desconecte y vuelva a conectar el adaptador de CA. Tenga en cuenta que aunque los datos que están actualmente siendo grabados se perderán, los datos ya grabados no se verán afectados por la extracción o desconexión de la fuente de alimentación.

El visor está desenfocado: Ajuste el enfoque del visor o utilice lentes de corrección de ocular opcionales (□ 33, 308).

El visor está oscuro: Introduzca una batería completamente cargada (□ 22, 35).

Las pantallas se apagan sin previo aviso: Seleccione retardos más largos para la configuración personalizada c2 (**Temporizador de espera**) o c4 (**Retar. apagad. pantalla**) (□ 237, 238).

Las pantallas del panel de control y del visor no responden y están oscurecidas: Los tiempos de respuesta y el brillo de estas pantallas varían en función de la temperatura.

Se visualizan líneas delgadas alrededor del punto de enfoque activo o la pantalla se vuelve de color rojo al marcar el punto de enfoque: Este fenómeno es normal para este tipo de visor y no indica un funcionamiento erróneo.

Disparo (todos los modos)

La cámara tarda en encenderse: Borre archivos o carpetas.

Disparador desactivado:

- La tarjeta de memoria está bloqueada, llena o no se ha introducido (□ 30, 31).
- **Desactivar disparador** ha sido seleccionado para la configuración personalizada f7 (**Bloqueo disp. ranura vacía**; □ 258) y no hay ninguna tarjeta de memoria introducida (□ 30).
- El flash incorporado está cargando (□ 38).
- La cámara no enfoca (□ 37).
- Hay un objetivo con CPU con anillo de diafragmas instalado aunque el diafragma no está bloqueado en el número f más alto. Si visualiza **F E E** en el panel de control, seleccione **Anillo diafragmas** para la configuración personalizada f5 (**Personalizar diales control**) > **Configuración diafragma** para utilizar el anillo de diafragmas del objetivo para ajustar el diafragma (□ 257).
- Se ha instalado un objetivo sin CPU pero la cámara no se encuentra en los modos **A** o **M** (□ 298).

La cámara tarda en responder al pulsar el disparador: Seleccione **Desactivado** para la configuración personalizada d10 (**Modo de retardo de exposic.**; □ 241).

No se realiza ninguna foto al pulsar el disparador del control remoto:

- Cambie la batería del control remoto (□ 309).
- Seleccione una opción que no sea **Desactivado** para **Modo de control remoto (ML-L3)** (□ 127).
- El flash se está cargando (□ 38).
- Ha transcurrido el tiempo seleccionado para la configuración personalizada c5 (**Durac. remoto activada (ML-L3)**; □ 238).
- Existe luz brillante que interfiere con el remoto ML-L3.



Fotos desenfocadas:

- Gire el selector del modo de enfoque a **AF** (□ 71).
- La cámara no puede enfocar utilizando autofocus: utilice el enfoque manual o el bloqueo de enfoque (□ 76, 78).
- No puede utilizar el disparador para enfocar al asignar **AF-ON** como la opción **Pulsar** para la configuración personalizada f2 (**Asignar botón Fn**, □ 253), f3 (**Asignar botón vista previa**, □ 255), f4 (**Asignar botón AE-L/AF-L**, □ 256) o f9 (**Asig. botón de MB-D15**, □ 259). Utilice el botón al cual ha asignado **AF-ON**.

El enfoque no se bloquea al pulsar el disparador hasta la mitad: Utilice el botón **AE-L/AF-L** para bloquear el enfoque al seleccionar **AF-C** para el modo autofocus o al fotografiar sujetos en movimiento en el modo **AF-A**.

No puede seleccionar el punto de enfoque:

- Desbloquee el bloqueo del selector de enfoque (□ 75).
- AF de zona automática o AF priorizado al rostro han sido seleccionados para el modo de zona de AF: seleccione otro modo.
- La cámara se encuentra en el modo reproducción (□ 185) o se están utilizando los menús (□ 217).
- Pulse el disparador hasta la mitad para apagar la pantalla o para iniciar el temporizador de espera (□ 38).

No puede seleccionar el modo de zona AF: Enfoque manual seleccionado (□ 78, 159).

Únicamente se realiza un disparo cada vez que se pulsa el disparador en el modo de disparo continuo: El disparo continuo no está disponible si el flash incorporado se dispara (□ 121).

No se puede cambiar el tamaño de la imagen: Calidad de imagen ajustada a **NEF (RAW)** (□ 67).

La cámara tarda mucho en grabar las fotos: Desactive la reducción de ruido de exposición prolongada (□ 228).

Aparece ruido en las fotos (puntos brillantes, píxeles luminosos aleatorios, niebla o líneas):

- Seleccione una sensibilidad ISO inferior o utilice RR ISO alta (□ 79, 228).
- La velocidad de obturación es más lenta que 1 s: use la reducción de ruido de exposición prolongada (□ 228).
- Desactive D-Lighting activo para evitar la intensificación del efecto de ruido (□ 113).

La luz de ayuda de AF no se enciende:

- La luz de ayuda de AF no se enciende si selecciona **AF-C** para el modo autofocus (□ 71) o al seleccionar autofocus de servo continuo estando la cámara en el modo **AF-A**. Seleccione **AF-S**. Si selecciona AF de punto único o AF de zona dinámica para modo de zona AF, seleccione el punto de enfoque central (□ 73, 75).
- La cámara se encuentra actualmente en live view o está grabando un vídeo.
- **Desactivada** seleccionado para configuración personalizada a7 (**Luz ayuda AF integrada**) (□ 233).
- La luz se ha apagado automáticamente. La luz podría calentarse durante un uso prolongado; espere a que se enfríe.

Aparecen manchas en las fotografías: Limpie los elementos del objetivo delantero y trasero. Si persisten los problemas, realice la limpieza del sensor de imagen (□ 313).

Los vídeos son grabados sin sonido: Micrófono desactivado ha sido seleccionado para **Configuraciones de vídeo > Micrófono**.

El brillo de la imagen de la pantalla difiere de la exposición de las fotografías realizadas en live view:

- Se ha seleccionado la medición ponderada central o puntual (□ 83).
- La cámara está en el modo **M**.
- El sujeto es demasiado brillante o demasiado oscuro.
- D-Lighting activo está activado (□ 113).
- La fotografía es una exposición prolongada (□ 52).
- Se está utilizando el flash (□ 119).



Parpadeo o bandas aparecen durante el modo live view o al grabar un vídeo: Elija una opción para **Reducción de parpadeo** que coincida con la frecuencia del suministro de alimentación de CA local (☐ 264).

Aparecen bandas brillantes durante live view o durante la grabación de vídeo: Se ha utilizado una señal luminosa, un flash u otra fuente de iluminación de corta duración durante la grabación de vídeos o live view.

No se puede seleccionar el elemento de un menú: Algunas opciones no están disponibles para todos los modos.

Disparo (P, S, A, M)

Disparador desactivado:

- Se ha instalado un objetivo sin CPU: gire el dial de modo de la cámara hacia **A** o **M** (☐ 47, 298).
 - El dial de modo ha sido girado a **S** tras seleccionar la velocidad de obturación Bulb (**b** u **l** b) o Time (- -) en el modo **M**: elija una nueva velocidad de obturación (☐ 49).
-

No están disponibles todas las opciones de velocidad de obturación: Flash en uso. Puede seleccionar la velocidad de sincronización del flash usando la configuración personalizada e1 (**Velocidad sincroniz. flash**); al utilizar flashes compatibles, seleccione **1/320 seg. (Auto FP)** o **1/250 seg. (Auto FP)** para acceder a todas las opciones de velocidad de obturación (☐ 244).

Los colores son poco naturales:

- Ajuste el balance de blancos de tal modo que coincida con la fuente de luz (☐ 89).
 - Ajuste la configuración de **Fijar Picture Control** (☐ 105).
-

No puede medir el balance de blancos: El sujeto es demasiado oscuro o brillante (☐ 97).

No puede seleccionarse la imagen como fuente del balance de blancos preajustado: La imagen no fue creada con la D7100 (☐ 100).

Es imposible realizar el horquillado del balance de blancos:

- Se ha seleccionado la opción de calidad de imagen NEF (RAW) o NEF+JPEG para calidad de imagen (☐ 66).
 - El modo de exposición múltiple está activado (☐ 144).
-

Los efectos de Picture Control difieren de imagen a imagen: Se ha seleccionado **A** (automático) para la nitidez, contraste o saturación. Para obtener resultados consistentes durante una serie de fotos, seleccione otro ajuste (☐ 108).

No se puede modificar la medición: El bloqueo de exposición automática o el vídeo live view están activados (☐ 84, 161).

No se puede utilizar la compensación de la exposición: Seleccione el modo **P**, **S** o **A** (☐ 48, 49, 50).

Aparece ruido (áreas rojizas u otros artefactos) en las exposiciones prolongadas: Active la reducción de ruido para exposiciones prolongadas (☐ 228).

Reproducción

La imagen NEF (RAW) no se reproduce: La foto fue realizada con una calidad de imagen de NEF + JPEG (☐ 66).

No se pueden visualizar imágenes creadas con otras cámaras: Las imágenes realizadas con otras cámaras podrían no verse correctamente.

Se visualizan mensajes indicando que no existen imágenes disponibles para la reproducción: Seleccione **Todas** para **Carpeta reproducción** (☐ 217).



Las fotografías con orientación “vertical” (retrato) aparecen en “horizontal” (paisaje):

- Seleccione **Activado** para **Girar a vertical** (☐ 222).
- La foto fue realizada con **Desactivada** seleccionado para **Rotación imagen automática** (☐ 265).
- La cámara estaba apuntando hacia arriba o hacia abajo al realizarse la foto (☐ 265).
- La fotografía se visualiza en el modo de revisión de imagen (☐ 222).

No se puede borrar la foto:

- La imagen está protegida: elimine la protección (☐ 196).
- La tarjeta de memoria está bloqueada (☐ 31).

No puede retocar la imagen: No se puede editar más la foto con esta cámara (☐ 274).

No se puede modificar una orden de impresión:

- La tarjeta de memoria está llena: borre imágenes (☐ 35, 197).
- La tarjeta de memoria está bloqueada (☐ 31).

No puede seleccionar la foto para su impresión: La foto está en formato NEF (RAW). Cree una copia JPEG con **Procesamiento NEF (RAW)** o transfírela a un ordenador e imprímala con ViewNX 2 (suministrado) o Capture NX 2 (disponible por separado).

La imagen no se visualiza en el televisor:

- Seleccione la resolución de salida correcta (☐ 216).
- El cable HDMI (☐ 215) no está conectado correctamente.

La cámara no responde a las órdenes del control remoto del televisor HDMI-CEC:

- Seleccione **Activado** para **HDMI > Control dispositivo** en el menú configuración (☐ 216).
- Configure los ajustes HDMI-CEC del televisor tal y como se ha descrito en la documentación suministrada con el dispositivo.

No se pueden transferir fotos a un ordenador: SO no compatible con la cámara o con el software de transferencia. Utilice un lector de tarjetas para copiar las fotos al ordenador (☐ 202).

Las fotos no se visualizan en Capture NX 2: Actualice a la versión más reciente (☐ 309).

La opción eliminación de polvo de Capture NX 2 no produce los efectos deseados: La limpieza del sensor de imagen cambia la posición del polvo en el sensor de imagen. Los datos de referencia de eliminación de polvo grabados antes de la limpieza del sensor de imagen no podrán utilizarse con fotografías realizadas una vez realizada la limpieza del sensor de imagen. Los datos de referencia de eliminación de polvo grabados después de limpiar el sensor de imagen no pueden utilizarse con fotografías realizadas antes de realizar la limpieza del sensor de imagen (☐ 264).

El ordenador visualiza imágenes NEF (RAW) diferentes a las de la cámara: Los software de terceros proveedores no visualizan los efectos de los Picture Control o D-Lighting activo. Utilice ViewNX 2 (suministrado) o software opcional de Nikon como por ejemplo Capture NX 2 (disponible por separado).

Varios

La fecha de grabación no es correcta: Ajuste el reloj de la cámara (☐ 28, 265).

No se puede seleccionar el elemento de un menú: Algunas opciones no están disponibles con ciertas combinaciones de ajustes o al no haber introducida una tarjeta de memoria. Tenga en cuenta que la opción **Información de batería** no está disponible si la cámara recibe la alimentación de un conector a la red eléctrica opcional EP-5B y de un adaptador de CA EH-5b (☐ 266).



Mensajes de error

Este apartado indica los indicadores y mensajes de error que aparecen en el visor, en el panel de control y en la pantalla.

Indicador		Problema	Solución	📖
Panel de control	Visor			
FE E (parpadea)		El anillo de diafragmas del objetivo no está ajustado al diafragma mínimo.	Ajuste el anillo al diafragma mínimo (número f más alto).	27
		Nivel de batería bajo.	Prepare una batería de repuesto totalmente cargada.	22
 (parpadea)	 (parpadea)	<ul style="list-style-type: none"> Batería agotada. No puede utilizar la batería. Se ha introducido una batería recargable de ion de litio extremadamente agotada o una batería de terceros proveedores en la cámara o en el pack de baterías opcional MB-D15. 	<ul style="list-style-type: none"> Recargue o sustituya la batería. Consulte con un representante del servicio técnico autorizado de Nikon. Sustituya la batería, o recargue la batería si la batería recargable de ion de litio está agotada. 	xxvi, 22, 24
ΔF		No hay ningún objetivo instalado o se ha instalado un objetivo sin CPU sin especificar el diafragma máximo. Diafragma mostrado en paradas desde el diafragma máximo.	Se visualizará el valor del diafragma si se especifica el diafragma máximo.	149
F- - (parpadea)		<ul style="list-style-type: none"> Ningún objetivo instalado. Se ha instalado un objetivo sin CPU. 	<ul style="list-style-type: none"> Instale un objetivo. Si hay instalado un objetivo con CPU, extráigalo y vuelva a colocarlo. Seleccione el modo A o M. 	26, 295 47, 298
—	▶ ◀ (parpadea)	La cámara no puede enfocar utilizando autofocus.	Cambie la composición o enfoque manualmente.	72, 78



Indicador		Problema	Solución	📖
Panel de control	Visor			
(Los indicadores de exposición y la velocidad de obturación o el diafragma visualizados parpadean)		Sujeto demasiado brillante; la fotografía estará sobrepuesta.	<ul style="list-style-type: none"> Utilice una sensibilidad ISO más baja En el modo disparo: <ul style="list-style-type: none"> P Utilice un filtro opcional ND S Aumente la velocidad de obturación A Seleccione un diafragma más pequeño (número f más alto) <input checked="" type="checkbox"/> Elija otro modo de disparo 	79 308 49 50 178
		Sujeto demasiado oscuro; la fotografía estará subexpuesta.	<ul style="list-style-type: none"> Utilice una sensibilidad ISO más alta En el modo disparo: <ul style="list-style-type: none"> P Utilice el flash S Velocidad de obturación inferior A Seleccione un diafragma más abierto (número f más bajo) 	79 119 49 50
b u l b (parpadea)		Bulb (b u l b) seleccionado en el modo S .	Cambie la velocidad de obturación o seleccione el modo M .	49, 51
- - (parpadea)		Time (- -) seleccionado en el modo S .	Cambie la velocidad de obturación o seleccione el modo M .	49, 51
b u s y (parpadea)	b s y (parpadea)	Se están procesando imágenes.	Espere hasta que finalice el proceso.	—
—	 (parpadea)	Si el indicador parpadea durante 3 seg. una vez disparado el flash, la foto podría estar subexpuesta.	Compruebe la foto en la pantalla; si está subexpuesta, ajuste la configuración y vuelva a intentarlo.	185
F u l l (parpadea)	F u l (parpadea)	No hay suficiente memoria para grabar más fotos bajo los ajustes actuales, o la cámara ya no tiene más números de archivo o carpeta.	<ul style="list-style-type: none"> Reduzca la calidad o el tamaño. Borrar fotografías. Introduzca una tarjeta de memoria nueva. 	66, 68 197 30
E r r (parpadea)		Error de funcionamiento de la cámara.	Abra el obturador. Si el error persiste o aparece frecuentemente, consulte con el representante del servicio técnico autorizado de Nikon.	—



Indicador		Problema	Solución	📖
Pantalla	Panel de control			
Sin tarjeta de memoria.	[- E -]	La cámara no puede detectar una tarjeta de memoria.	Apague la cámara y confirme que la tarjeta se ha introducido correctamente.	30
No se puede usar esta tarjeta de memoria. Es posible que esté estropeada. Introduzca otra tarjeta.	[Rr d, E r r] (parpadea)	<ul style="list-style-type: none"> Error al acceder a la tarjeta de memoria. Incapaz de crear una nueva carpeta. 	<ul style="list-style-type: none"> Utilice una tarjeta de memoria aprobada por Nikon. Compruebe que los contactos estén limpios. Póngase en contacto con un representante del servicio técnico autorizado de Nikon o con su distribuidor si la tarjeta está dañada. Borre archivos o introduzca una nueva tarjeta de memoria tras copiar las imágenes importantes en un ordenador u otro dispositivo. 	347 — 30, 197
	[Rr d, E r r] (parpadea)	La cámara no puede controlar la tarjeta Eye-Fi.	<ul style="list-style-type: none"> Compruebe que el firmware de la tarjeta Eye-Fi esté actualizado. Copie los archivos de la tarjeta Eye-Fi en un ordenador u otro dispositivo y formatee la tarjeta, o introduzca una nueva tarjeta. 	272 30, 32, 203
La tarjeta de memoria está bloqueada. Coloque el bloqueo en la posición "write" (escritura).	[Rr d, ---] (parpadea)	La tarjeta de memoria está bloqueada (protegida contra escritura).	Deslice el interruptor de protección contra escritura a la posición "write".	31
No disponible si la tarjeta Eye-Fi está bloqueada.	[Rr d, E r r] (parpadea)	La tarjeta Eye-Fi está bloqueada (protegida contra escritura).		
Esta tarjeta no está formateada. Formatee la tarjeta.	[F o r] (parpadea)	La tarjeta de memoria no ha sido formateada para el uso en la cámara.	Formatee la tarjeta de memoria o introduzca una tarjeta de memoria nueva.	30, 32
Se ha restablecido el reloj.	—	El reloj de la cámara no está ajustado.	Ajuste el reloj de la cámara.	28, 265
Error al actualizar el firmware del flash. No se puede usar el flash. Consulte con un representante del servicio técnico autorizado de Nikon.	—	El firmware del flash instalado en la cámara no ha sido actualizado correctamente.	Consulte con un representante del servicio técnico autorizado de Nikon.	—
No se puede iniciar live view. Espere por favor.	—	La temperatura interna de la cámara es alta.	Antes de reanudar live view o la grabación de vídeo espere a que los circuitos internos se enfríen.	154, 168

Indicador		Problema	Solución	📖
Pantalla	Panel de control			
La carpeta no contiene imágenes.	—	No hay imágenes en la tarjeta de memoria o carpeta(s) seleccionada(s) para su reproducción.	Seleccione una carpeta con imágenes desde el menú Carpeta reproducción o introduzca una tarjeta de memoria que contenga imágenes.	30, 217
Todas las imágenes ocultas.	—	Todas las fotos de la carpeta actual están ocultas.	No se pueden reproducir imágenes hasta que se seleccione otra carpeta o se utilice Ocultar imagen para permitir que se visualice al menos una imagen.	218
No se puede mostrar este archivo.	—	El archivo se ha creado o modificado en un ordenador o en una cámara de otro fabricante, o el archivo está dañado.	El archivo no puede ser reproducido en la cámara.	—
No se puede reproducir este vídeo.	—	La cámara no puede reproducir el vídeo seleccionado.	La cámara no puede reproducir vídeos creados o editados con otros dispositivos.	161
Imposible seleccionar este archivo.	—	La imagen seleccionada no puede retocarse.	Las imágenes creadas con otros dispositivos no pueden retocarse.	274
Este vídeo no se puede editar.	—	El vídeo seleccionado no puede editarse.	<ul style="list-style-type: none"> • Los vídeos creados con otros dispositivos no pueden editarse. • Los vídeos deben tener una duración mínima de dos segundos. 	175
Compruebe la impresora.	—	Error de impresión.	Compruebe la impresora. Para reanudar, seleccione Continuar (si estuviera disponible).	208*
Compruebe el papel.	—	El papel de la impresora no posee el tamaño seleccionado.	Introduzca papel del tamaño correcto y seleccione Continuar .	208*
Atasco de papel.	—	El papel se ha atascado en la impresora.	Elimine el atasco y seleccione Continuar .	208*
Sin papel.	—	La impresora no tiene papel.	Introduzca papel del tamaño seleccionado y seleccione Continuar .	208*
Compruebe la tinta.	—	Error de tinta.	Compruebe la tinta. Para reanudar, seleccione Continuar .	208*
Sin tinta.	—	La impresora no tiene tinta.	Sustituya la tinta y seleccione Continuar .	208*

* Consulte el manual de la impresora para obtener más información.



Especificaciones

■ Cámara digital Nikon D7100

Tipo	
Tipo	Cámara digital réflex de objetivo único
Montura del objetivo	Montura F Nikon (con acoplamiento AF y contactos AF)
Ángulo de visión efectivo	Formato DX de Nikon; distancia focal en formato 35 mm [135] equivalente a aprox. 1,5× en comparación con los objetivos con un ángulo de visión de formato FX
Píxeles efectivos	
Píxeles efectivos	24,1 millones
Sensor de imagen	
Sensor de imagen	Sensor CMOS de 23,5 × 15,6 mm
Píxeles totales	24,71 millones
Sistema de reducción del polvo	Limpieza del sensor de imagen, datos de referencia de eliminación de polvo (requiere del software opcional Capture NX 2)
Almacenamiento	
Tamaño de imagen (píxeles)	<ul style="list-style-type: none">Zona de imagen DX (24×16) 6000 × 4000 (L) 4496 × 3000 (M) 2992 × 2000 (S)Zona de imagen de 1,3× (18×12) 4800 × 3200 (L) 3600 × 2400 (M) 2400 × 1600 (S)Fotografías con una zona de imagen de DX (24×16) realizadas en vídeo live view 6000 × 3368 (L) 4496 × 2528 (M) 2992 × 1680 (S)Fotografías con una zona de imagen de 1,3× (18×12) realizadas en vídeo live view 4800 × 2696 (L) 3600 × 2024 (M) 2400 × 1344 (S)
Formato de archivo	<ul style="list-style-type: none">NEF (RAW): 12 o 14 bits, comprimida sin pérdidas o comprimidaJPEG: JPEG-Baseline en conformidad con compresión buena (aprox. 1 : 4), normal (aprox. 1 : 8) o básica (aprox. 1 : 16) (Prioridad al tamaño); compresión disponible Calidad óptimaNEF (RAW) + JPEG: Cada fotografía se graba en los formatos NEF (RAW) y JPEG
Sistema de Picture Control	Estándar, neutro, vívido, monocromo, retrato, paisaje; el Picture Control seleccionado puede cambiarse; almacenamiento para Picture Control personalizados
Medios	Tarjetas de memoria SD (Secure Digital) y UHS-I compatibles con SDHC y SDXC
Doble ranura	La ranura 2 puede utilizarse para reserva o copia de seguridad o para el almacenamiento independiente de las copias creadas utilizando NEF+JPEG; las imágenes puede copiarse entre tarjetas.
Sistema de archivos	DCF (Design Rule for Camera File System) 2.0, DPOF (Digital Print Order Format), Exif (Exchangeable Image File Format for Digital Still Cameras) 2.3, PictBridge



Exposición	
Método de medición	<ul style="list-style-type: none"> • Matricial: Medición matricial a color en 3D II (objetivos de tipo G y D); medición matricial a color II (otros objetivos con CPU); medición matricial a color disponible con objetivos sin CPU si el usuario proporciona los datos del objetivo • Ponderada central: Ponderación del 75% dada en un círculo de 8 mm en el centro del fotograma. El diámetro del círculo puede modificarse a 6, 10 o 13 mm, o la ponderación puede basarse en la media del fotograma completo (los objetivos sin CPU utilizan un círculo de 8 mm) • Puntual: Mide círculos de 3,5 mm (aproximadamente 2,5% del fotograma) centrado en el punto de enfoque seleccionado (en el punto de enfoque central al utilizarse un objetivo sin CPU)
Rango (ISO 100, objetivo f/1.4, 20 °C/68 °F)	<ul style="list-style-type: none"> • Medición matricial o ponderada central: 0–20 EV • Medición puntual: 2–20 EV
Acoplamiento del exposímetro	CPU y AI combinados
Modo	Modos automáticos (☺ automático; ☺ automático, flash apagado); automático programado con programa flexible (P); automático con prioridad a la obturación (S); automático con prioridad al diafragma (A); manual (M); modos de escena (👤 retrato; 🏞️ paisaje; 👦 niño; 🏃 deportes; 📷 macro; 🌃 retrato nocturno; 🌃 paisaje nocturno; 🎉 fiesta/interior; 🏖️ playa/nieve; 🌅 puesta de sol; 🌄 amanecer/anochecer; 🐾 retrato de mascotas; 🕯️ luz de velas; 🌸 flores; 🍂 colores de otoño; 🍷 gastronomía); modos de efectos especiales (🌃 visión nocturna; 🎨 boceto en color; 🎭 efecto maqueta; 🎨 color selectivo; 🎭 siluetas; 🗣️ clave alta; 🗣️ clave baja); U1 (ajustes del usuario 1); U2 (ajustes del usuario 2)
Compensación de exposición	Puede ajustarse en –5 – +5 EV en incrementos de 1/3 o 1/2 EV en los modos P, S, A y M
Horquillado de la exposición	2–5 fotogramas en pasos de 1/3, 1/2, 2/3, 1, 2 o 3 EV
Horquillado del flash	2–5 fotogramas en pasos de 1/3, 1/2, 2/3, 1, 2 o 3 EV
Horquillado del balance de blancos	2–5 fotogramas en pasos de 1, 2 o 3
Horq. D-Lighting activo	2 fotogramas utilizando el valor seleccionado para un fotograma o 3 fotogramas utilizando los valores preajustados para todos los fotogramas
Bloqueo de exposición	Bloqueo de la luminosidad en el valor detectado con el botón AE-L/AF-L
Sensibilidad ISO (Índice de exposición recomendado)	ISO 100 – 6400 en pasos de 1/3 o 1/2 EV. También puede ajustarse a aprox. 0,3, 0,5, 0,7, 1 o 2 EV (ISO 25600 equivalente) superior a ISO 6400; control automático de sensibilidad ISO disponible
D-Lighting activo	Automático, Extra alto, Alto, Normal, Bajo, Desactivado
Enfoque	
Autofoco	Módulo avanzado del sensor de autofocus Multi-CAM 3500DX de Nikon con detección de fase TTL, ajuste de precisión, 51 puntos de enfoque (incluyendo 15 sensores de tipo cruce; el punto de enfoque central 1 está disponible con diafragmas más lentos que f/5.6 y más rápidos que f/8 o en f/8), y luz de ayuda de AF (rango aprox. 0,5–3 m/1 pie 8 pulg.–9 pies 10 pulg.)
Intervalo de detección	–2 – +19 EV (ISO 100, 20 °C/68 °F)
Servo del objetivo	<ul style="list-style-type: none"> • Autofoco (AF): AF servo único (AF-S); AF servo continuo (AF-C); selección automática AF-S/AF-C (AF-A); seguimiento predictivo del enfoque activado automáticamente en conformidad con el estado del sujeto • Enfoque manual (M): Podrá utilizar el telémetro electrónico
Punto de enfoque	Puede seleccionarse de entre 51 u 11 puntos de enfoque
Modo de zona AF	AF de punto único; 9, 21 o 51 puntos de AF de zona dinámica, seguimiento 3D, AF de zona automática

Enfoque	
Bloqueo de enfoque	El enfoque se bloquea pulsando el disparador hasta la mitad (AF de servo único) o pulsando el botón AE-L/AF-L
Flash	
Flash incorporado	 : Flash automático con elevación automática P, S, A, M, Tl: Elevación manual con botón de liberación
Número de guía	Aprox. 12/39, 12/39 con el flash manual (m/pies, ISO 100, 20 °C/68 °F)
Control de flash	TTL: Control de flash i-TTL usando un sensor RGB de 2016 píxeles disponible con el flash incorporado y SB-910, SB-900, SB-800, SB-700, SB-600 o SB-400; flash de relleno equilibrado i-TTL para SLR digital utilizado con la medición matricial y ponderada central, flash i-TTL estándar para SLR digital con medición puntual
Modo de flash	Automático, automático con reducción de ojos rojos, sincronización lenta automática, sincronización lenta automática con reducción de ojos rojos, flash de relleno, reducción de ojos rojos, sincronización lenta, sincronización lenta con reducción de ojos rojos, cortinilla trasera con sincronización lenta, sincronización a la cortinilla trasera, desactivado; sincronización de alta velocidad auto FP compatible
Compensación de flash	-3 – +1 EV en incrementos de 1/3 o 1/2 EV
Indicador de flash listo	Se ilumina al cargarse completamente el flash incorporado o el flash opcional; parpadea tras dispararse el flash a máxima potencia
Zapata de accesorios	Zapata ISO 518 con contactos de sincronización y de datos así como con bloqueo de seguridad
Sistema de Iluminación Creativa (CLS) de Nikon	<ul style="list-style-type: none"> Iluminación inalámbrica avanzada compatible con: <ul style="list-style-type: none"> SB-910, SB-900, SB-800 o SB-700 como flash maestro y SB-600 o SB-R200 como remotos, o SU-800 como controlador El flash incorporado puede servir como flash maestro en el modo controlador Sincronización de alta velocidad auto FP y luz de modelado compatibles con todos los flashes compatibles con el CLS excepto SB-400; Comunicación de la información del color del flash y bloqueo FV compatibles con todos los flashes compatibles con CLS
Terminal de sincronización	Adaptador de terminal de sincronización AS-15 (disponible por separado)
Balance de blancos	
Balance de blancos	Automático (2 tipos), incandescente, fluorescente (7 tipos), luz del sol directa, flash, nublado, sombra, preajuste manual (se pueden almacenar hasta un máximo de 6 valores, medición de balance de blancos puntual disponible durante live view), selección de temperatura de color (2500 K–10.000 K), todas con ajuste de precisión
Live view	
Modos	Fotografía live view (imágenes estáticas), vídeos live view (vídeos)
Servo del objetivo	<ul style="list-style-type: none"> Autofoco (AF): AF de servo único (AF-S); AF servo permanente (AF-F) Enfoque manual (M)
Modo de zona AF	AF con prioridad al rostro, AF de zona amplia, AF de zona normal, AF de seguimiento del sujeto
Autofoco	Detecta el contraste AF en cualquier zona del encuadre (la cámara selecciona el punto de enfoque automáticamente al seleccionar AF con prioridad al rostro o AF seguimiento de sujeto)
Vídeo	
Medición	Medición de exposición TTL mediante el sensor de imagen principal
Método de medición	Matricial



Vídeo	
Tamaño de fotograma (píxeles) y velocidad de grabación	<ul style="list-style-type: none"> • 1920 × 1080; 60i (59,94 campos/seg.)/ 50i (50 campos/seg.)* • 1920 × 1080; 30p (progresivo), 25p, 24p • 1280 × 720; 60p, 50p <p>Las velocidades de grabación reales para 60p, 50p, 30p, 25p y 24p son 59,94, 50, 29,97, 25 y 23,976 fps respectivamente; opciones compatibles con la calidad de imagen ★alta y normal</p>
Formato de archivo	MOV
Compresión de vídeo	Códec de vídeo avanzado H.264/MPEG-4
Formato de grabación de audio	PCM lineal
Dispositivo de grabación de audio	Micrófono estéreo integrado o externo; sensibilidad ajustable

* Disponible al seleccionar **1,3x (18x12)** para zona de imagen. La salida del sensor es de aproximadamente 60 o 50 fps.

Pantalla	
Pantalla	8 cm (3,2 pulg.), aprox. 1229 k puntos (VGA; 640 × 480 × 4 = 1.228.800 puntos), pantalla TFT con un ángulo de visión de aprox. 170°, aprox. 100% de la cobertura del encuadre y ajuste de brillo

Reproducción	
Reproducción	Reproducción a pantalla completa y de miniaturas (4, 9 o 72 imágenes o calendario) con zoom de reproducción, reproducción de vídeo, pases de diapositivas de fotos y/o vídeos, pantalla de histograma, altas luces, información de la foto, pantalla de datos GPS y rotación automática de la imagen

Interfaz	
USB	USB de alta velocidad
Salida HDMI	Conector mini-HDMI (Tipo C)
Terminal de accesorios	Controlador remoto inalámbrico: WR-1 y WR-R10 (disponibles por separado) Cable de control remoto: MC-DC2 (disponible por separado) Unidad GPS: GP-1 (disponibles por separado)
Entrada de audio	Mini clavija estéreo (diámetro de 3,5 mm; toma de conexión compatible)
Salida de audio	Mini clavija estéreo (diámetro de 3,5 mm)

Idiomas admitidos	
Idiomas admitidos	Árabe, bengalí, chino (simplificado y tradicional), checo, danés, holandés, inglés, finés, francés, alemán, griego, hindi, húngaro, indonesio, italiano, japonés, coreano, noruego, persa, polaco, portugués (europeo y brasileño), rumano, ruso, español, sueco, tamil, tailandés, turco, ucraniano, vietnamita

Fuente de alimentación	
Batería	Una batería recargable de ion de litio EN-EL15
Pack de baterías	Pack de baterías múltiple MB-D15 opcional con una batería recargable de ion de litio EN-EL15 Nikon o seis baterías alcalinas AA, Ni-MH o de litio
Adaptador de CA	Adaptador de CA EH-5b; necesita un conector a la red eléctrica EP-5B (disponible por separado)

Rosca para el trípode	
Rosca para el trípode	1/4 pulg. (ISO 1222)



Dimensiones/peso	
Dimensiones (an. × al. × pr.)	Aprox. 135,5 × 106,5 × 76 mm (5,3 × 4,2 × 3,0 pulg.)
Peso	Aprox. 765 g (1 lb 11,0 onzas) con batería y tarjeta de memoria aunque sin la tapa del cuerpo; aprox. 675 g (1 lb 7,8 onzas; únicamente el cuerpo de la cámara)

Entorno operativo	
Temperatura	0 °C–40 °C (+32 °F–104 °F)
Humedad	85% o inferior (sin condensación)

- A menos que se indique lo contrario, todas las cifras se refieren a una cámara con una batería completamente cargada funcionando a la temperatura especificada por Camera and Imaging Products Association (CIPA): 23 ±3 °C (73,4 ±5,4 °F).
- Nikon se reserva el derecho de cambiar las especificaciones del hardware y del software descritas en este manual en cualquier momento y sin previo aviso. Nikon no se hará responsable de los daños derivados por los errores que pueda contener este manual.

■ **Cargador de la batería MH-25**

Entrada nominal (en América del Norte)	120 V CA, 60 Hz, 0,2 A
Entrada nominal (en otras regiones)	100–240 V CA, 50/60 Hz, 0,23–0,12 A
Salida nominal	8,4 V CC/1,2 A
Baterías compatibles	Batería recargable de ion de litio EN-EL15 de Nikon
Tiempo de carga	Aprox. 2 horas y 35 minutos a una temperatura ambiente de 25 °C (77 °F) si están completamente agotadas
Temperatura de funcionamiento	0 °C–40 °C (+32 °F–104 °F)
Dimensiones (an. × al. × pr.)	Aprox. 91,5 × 33,5 × 71 mm (3,6 × 1,3 × 2,8 pulg.), excluyendo partes salientes
Longitud del cable de corriente	Aprox. 1,8 m/6 pies (EE.UU.) o 1,5 m/4,9 pies (resto de países)
Peso	Aprox. 110 g (3,9 onzas), excluyendo el cable de corriente y el adaptador de CA

■ **Batería recargable de ion de litio EN-EL15**

Tipo	Batería recargable de ion de litio
Capacidad nominal	7,0 V, 1.900 mAh
Temperatura de funcionamiento	0 °C–40 °C (+32 °F–104 °F)
Dimensiones (an. × al. × pr.)	Aprox. 40 × 56 × 20,5 mm (1,6 × 2,2 × 0,8 pulg.)
Peso	Aprox. 88 g (3,1 onzas), excluyendo la tapa de terminales



■ ■ Objetivo AF-S DX NIKKOR 18-105 mm f/3.5-5.6G ED VR

Tipo	Objetivo de zoom AF-S DX NIKKOR tipo G con CPU incorporado y montura F para uso exclusivo con las cámaras digitales SLR de formato DX de Nikon
Distancia focal	18–105 mm
Diafragma máximo	f/3.5–5.6
Construcción de objetivo	15 elementos en 11 grupos (incluyendo 1 elemento esférico y 1 elemento de cristal ED)
Ángulo de visión	76°–15° 20′
Escala de la distancia focal	Graduado en milímetros (18, 24, 35, 50, 70, 105)
Información de distancia	Salida a la cámara
Zoom	Zoom manual utilizando un anillo del zoom independiente
Enfoque	Sistema Nikon Internal Focusing (IF) con autofocus controlado por Motor Silent Wave; enfoque manual compatible al ajustar el interruptor A-M a A o M . El enfoque puede ajustarse girando el anillo de enfoque del objetivo mientras el enfoque está bloqueado en autofocus de servo único. No utilice el anillo de enfoque mientras la cámara esté enfocando.
Reducción de la vibración	Método de cambio de objetivo usando voice coil motors (VCMs)
Distancia mínima de enfoque	0.45 m (1,5 pies) desde el plano de distancia focal (□ 78) en todas las posiciones de zoom
Cuchillas de diafragma	7 (apertura de diafragma redonda)
Diafragma	Completamente automático
Alcance de diafragma	• Distancia focal de 18 mm: f/3.5–22 • Distancia focal de 105 mm: f/5.6–38
Medición	Diafragma completo
Tamaño de accesorio del filtro	67 mm (P=0,75 mm)
Dimensiones	Aprox. 76 mm de diámetro × 89 mm/3,0 × 3,5 pulg. (distancia desde la cámara hasta la brida de montaje del objetivo)
Peso	Aprox. 420 g (14,8 onzas)

Nikon se reserva el derecho de cambiar las especificaciones del hardware y del software descritas en este manual en cualquier momento y sin previo aviso. Nikon no se hará responsable de los daños derivados por los errores que pueda contener este manual.



El AF-S DX NIKKOR 18-105 mm f/3.5-5.6G ED VR

El AF-S DX NIKKOR 18-105 mm f/3.5-5.6G VR es para uso exclusivo con las cámaras digitales de formato DX de Nikon. Se garantiza un rendimiento óptico y un procesamiento de imagen superiores mediante el uso de elementos de objetivo esférico y elementos creados utilizando cristal de dispersión ultrabaja (ED) para la corrección de la aberración cromática. Un diafragma redondeado produce borrosidades suaves estéticamente agradables de las fuentes de iluminación en las zonas desenfocadas de la imagen (*bokeh*).

■ Reducción de la vibración (VR)

Los objetivos AF-S DX NIKKOR 18-105 mm f/3.5-5.6G VR son compatibles con la reducción de la vibración (VR), la cual reduce las borrosidades provocadas por las sacudidas de la cámara incluso al barrer la cámara, permitiendo ralentizar las velocidades de obturación en aproximadamente 3 EV (mediciones Nikon; los efectos varían acorde al usuario y a las condiciones de disparo).

Para utilizar la reducción de la vibración, deslice el interruptor de reducción de la vibración ON/OFF hacia **ON**. La reducción de la vibración se activa al pulsar el disparador hasta la mitad, reduciendo los efectos de las sacudidas de la cámara en la imagen del visor y simplificando el proceso de encuadre del sujeto y enfoque en los modos autofocus y enfoque manual. Al barrer la cámara, la reducción de la vibración únicamente se aplica al movimiento que no sea parte del barrido (si barre la cámara horizontalmente, por ejemplo, la reducción de la vibración se aplicará únicamente al movimiento vertical), facilitando el barrido suave de la cámara en un amplio arco.

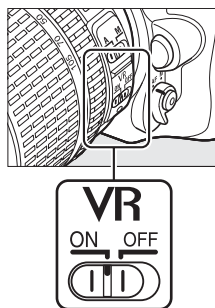

Podrá desactivar la reducción de la vibración deslizando el interruptor de reducción de la vibración ON/OFF hacia **OFF**. Apague la reducción de la vibración cuando la cámara esté segura sobre un trípode, pero déjela encendida si la cabeza del trípode no está asegurada o cuando utilice un monopie.

☑ Reducción de la vibración

No apague la cámara ni quite el objetivo mientras se efectúa la reducción de la vibración. Si corta la alimentación del objetivo mientras la reducción de la vibración está activada, el objetivo podría hacer ruido al moverse. Ello no indica un funcionamiento erróneo, y puede corregirse volviendo a colocar el objetivo y encendiendo la cámara.

La reducción de la vibración se deshabilita mientras se carga el flash incorporado. Cuando se activa la reducción de la vibración, la imagen del visor puede estar difuminada después de haber accionado el disparador. Esto no indica un mal funcionamiento.



Utilización del flash incorporado

Al utilizar el flash incorporado, asegúrese de que el sujeto se encuentra a una distancia de al menos 0,6 m (2 pies) y retire los parasoles del objetivo para evitar la aparición de viñeteado (sombras creadas debido a que el extremo del objetivo oscurece el flash incorporado).

Cámara	Posición del zoom	Distancia mínima sin viñeteado
D5000, D3100, D3000	18 mm	2,5 m/8 pies 2 pulg.
	24 mm	1,0 m/3 pies 3 pulg.
D5200, D5100, D3200	18 mm	3,0 m/9 pies 10 pulg.
	24 mm	1,0 m/3 pies 3 pulg.
D700, D7100, D7000, serie D300, D200, D100, D80	Todas	Sin viñeteado en cualquier distancia de enfoque
D90, serie D70	18 mm	1,5 m/4 pies 11 pulg.
	24–105 mm	Sin viñeteado en cualquier distancia de enfoque
D50	18 mm	1,0 m/3 pies 3 pulg.
	24–105 mm	Sin viñeteado en cualquier distancia de enfoque
D60, serie D40	18 mm	2,5 m/8 pies 2 pulg.
	24 mm	1,0 m/3 pies 3 pulg.
	35–105 mm	Sin viñeteado en cualquier distancia de enfoque

Ya que los flashes incorporados para la D100 y D70 pueden cubrir únicamente el ángulo de visión de un objetivo con una distancia focal de 20 mm o superior; podría aparecer viñeteado a distancias focales de 18 mm.

Cuidado del objetivo

- Mantenga limpios los contactos de la CPU.
- Utilice una perilla para retirar el polvo y la pelusilla de la superficie del objetivo. Para eliminar manchas y huellas dactilares, aplique una pequeña cantidad de etanol o limpiador de objetivos en un paño de algodón suave y limpio o en un papel de limpieza de objetivos y limpie desde el centro hacia afuera realizando movimientos circulares, teniendo cuidado de no dejar manchas o tocar el cristal con los dedos.
- No utilice nunca disolventes orgánicos como por ejemplo disolvente de pintura o benceno para limpiar el objetivo.
- El parasol o los filtros NC pueden utilizarse para proteger el elemento del objetivo delantero.
- Coloque las tapas trasera y delantera antes de colocar el objetivo en su bolso flexible.
- Al instalar un parasol, no sujete o mantenga agarrado el objetivo o la cámara utilizando solo el parasol.
- Si no va a utilizar el objetivo durante un período prolongado, guárdelo en una ubicación fría y seca para evitar la aparición de moho y oxidación. No almacenar expuesto a la luz del sol directa o con naftalina o bolas antipolillas de alcanfor.
- Mantenga el objetivo seco. El óxido del mecanismo interno puede producir daños irreparables.
- Dejar el objetivo en ubicaciones extremadamente calientes podría dañar o deformar las partes fabricadas con plástico reforzado.

Accesorios suministrados

- Tapa del objetivo de clic delantera de 67 mm LC-67
- Tapa trasera del objetivo
- Funda de objetivo flexible CL-1018
- Parasol bayoneta HB-32 (se coloca como se muestra a la derecha)

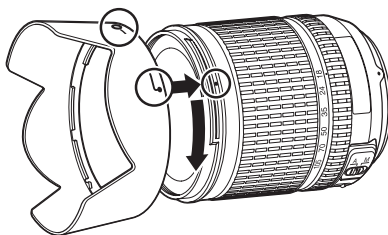

Accesorios opcionales

- Filtros de enroscado de 67 mm
- Tapa trasera del objetivo LF-1 o tapa trasera del objetivo LF-4

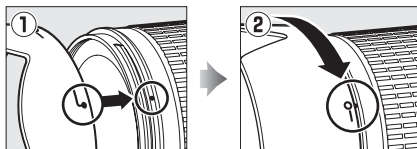

Nota sobre los objetivos gran angular

El autofocus podría no proporcionar los resultados deseados con los objetivos de gran angular o de súper gran angular en los casos siguientes:

1 El sujeto no llena el punto de enfoque.

Cuando el sujeto no abarque el punto de enfoque, la cámara podría enfocar el fondo y el sujeto podría estar fuera de enfoque.

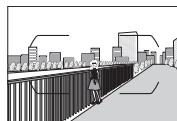

Ejemplo: *Un sujeto de retrato lejano a cierta distancia del fondo*

2 El sujeto contiene muchos detalles precisos.

La cámara podría tener problemas al enfocar sujetos que contengan muchos detalles precisos o que carezcan de contraste.

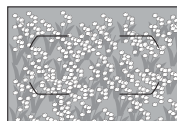

Ejemplo: *Un campo de flores*

En estos casos, utilice el enfoque manual o utilice el bloqueo del enfoque para enfocar otro sujeto a la misma distancia y luego recomponer la fotografía. Para más información, consulte la sección "Cómo obtener buenos resultados con el autofocus" (□ 72).



■ ■ Estándares admitidos

- **DCF versión 2.0:** La Design Rule for Camera File System (DCF) (norma de diseño para sistemas de archivo de cámara) es un estándar ampliamente utilizado en el sector de las cámaras digitales para garantizar la compatibilidad entre las distintas marcas de cámaras.
- **DPOF:** DPOF (Formato de orden de impresión digital) es un estándar muy utilizado dentro de la industria que permite la impresión de imágenes en órdenes de impresión almacenadas en la tarjeta de memoria.
- **Exif versión 2.3:** La cámara es compatible con Exif (Exchangeable Image File Format for Digital Still Cameras - Formato de archivos de imagen intercambiables para cámaras fotográficas digitales) versión 2.3, un estándar que permite utilizar la información guardada con las fotografías para conseguir la reproducción óptima de los colores cuando las imágenes se imprimen en impresoras compatibles con Exif.
- **PictBridge:** Un estándar desarrollado en cooperación con los sectores de las impresoras y de las cámaras digitales que permite imprimir fotografías directamente en una impresora sin necesidad de transferirlas primero a un ordenador.
- **HDMI:** High-Definition Multimedia Interface (Interfaz multimedia de alta definición) es un estándar para interfaces multimedia utilizado en dispositivos electrónicos de consumo y AV capaz de transmitir datos audiovisuales y señales de control a dispositivos compatibles con HDMI mediante un único cable de conexión.

Información de marcas comerciales

Macintosh, Mac OS y QuickTime son marcas comerciales registradas de Apple Inc. en los Estados Unidos y/o en otros países. Microsoft, Windows y Windows Vista son marcas comerciales o marcas comerciales registradas de Microsoft Corporation en los Estados Unidos y/o en otros países. PictBridge es una marca comercial. Los logotipos SD, SDHC y SDXC son marcas comerciales de SD-3C, LLC. HDMI, el logotipo HDMI y High-Definition Multimedia Interface son marcas comerciales o marcas comerciales registradas de HDMI Licensing LLC.

HDMI

El resto de nombres comerciales mencionados en este manual o en cualquier otro tipo de documentación proporcionada con su producto Nikon son marcas comerciales o marcas comerciales registradas de sus respectivos propietarios.

Licencia FreeType (FreeType2)

Parte de este software tiene copyright © 2010 The FreeType Project ("www.freetype.org"). Todos los derechos reservados.

Licencia MIT (HarfBuzz)

Parte de este software tiene copyright © 2013 The HarfBuzz Project ("<http://www.freedesktop.org/wiki/Software/HarfBuzz>"). Todos los derechos reservados.

Tarjetas de memoria aprobadas

Las siguientes tarjetas de memoria SD han sido verificadas y aprobadas para su uso con la cámara. Se recomiendan las tarjetas de clase 6 o más rápidas para grabar vídeos. La grabación podría finalizar inesperadamente si usan tarjetas con una velocidad de escritura inferior.

	Tarjetas SD	Tarjetas SDHC ²	Tarjetas SDXC ³
SanDisk	2 GB ¹	4 GB, 8 GB, 16 GB, 32 GB	64 GB
Toshiba			
Panasonic		4 GB, 6 GB, 8 GB, 12 GB, 16 GB, 24 GB, 32 GB	48 GB, 64 GB
Lexar Media		4 GB, 8 GB, 16 GB	
Platinum II		4 GB, 8 GB, 16 GB, 32 GB	
Professional			
Full-HD Video	—	4 GB, 8 GB, 16 GB	—

- 1 Verifique que los lectores de tarjetas u otros dispositivos con los que se van a usar las tarjetas sean compatibles con las tarjetas 2 GB.
- 2 Verifique que los lectores de tarjetas u otros dispositivos con los que se van a usar las tarjetas sean compatibles con el estándar SDHC. La cámara es compatible con UHS-I.
- 3 Verifique que los lectores de tarjetas u otros dispositivos con los que se van a usar las tarjetas sean compatibles con el estándar SDXC. La cámara es compatible con UHS-I.



No se han probado otras tarjetas. Para obtener más detalles sobre las tarjetas descritas anteriormente, le rogamos que se ponga en contacto con el fabricante.



Capacidad de la tarjeta de memoria

La siguiente tabla indica el número aproximado de imágenes que pueden almacenarse en una tarjeta de 8 GB SanDisk Extreme Pro SDHC UHS-I con distintos tipos de ajustes de calidad de imagen (☐ 66), tamaño de imagen (☐ 68) y zona de imagen (☐ 63).

■ Zona de imagen DX (24×16)

Calidad de imagen	Tamaño de imagen	Tamaño de archivo ¹	Núm. de imágenes ¹	Capacidad de la memoria intermedia ²
NEF (RAW), Comprimida sin pérdidas, 12 bits	—	22,7 MB	191	7
NEF (RAW), Comprimida sin pérdidas, 14 bits	—	28,5 MB	148	6
NEF (RAW), Comprimida, 12 bits	—	20,2 MB	260	9
NEF (RAW), Comprimida, 14 bits	—	24,9 MB	217	8
JPEG buena ³	Grande	12,0 MB	507	33
	Medio	7,4 MB	853	100
	Pequeño	3,8 MB	1600	100
JPEG normal ³	Grande	6,2 MB	1000	100
	Medio	3,7 MB	1600	100
	Pequeño	1,9 MB	3200	100
JPEG básica ³	Grande	2,9 MB	1900	100
	Medio	1,9 MB	3200	100
	Pequeño	1,0 MB	6000	100

■ Zona de imagen 1,3× (18×12)

Calidad de imagen	Tamaño de imagen	Tamaño de archivo ¹	Núm. de imágenes ¹	Capacidad de la memoria intermedia ²
NEF (RAW), Comprimida sin pérdidas, 12 bits	—	15,1 MB	295	12
NEF (RAW), Comprimida sin pérdidas, 14 bits	—	18,8 MB	229	8
NEF (RAW), Comprimida, 12 bits	—	13,4 MB	399	14
NEF (RAW), Comprimida, 14 bits	—	16,3 MB	334	11
JPEG buena ³	Grande	8,2 MB	764	73
	Medio	5,0 MB	1200	100
	Pequeño	2,7 MB	2200	100
JPEG normal ³	Grande	4,1 MB	1500	100
	Medio	2,5 MB	2400	100
	Pequeño	1,4 MB	4400	100
JPEG básica ³	Grande	2,0 MB	2900	100
	Medio	1,3 MB	4600	100
	Pequeño	0,7 MB	8000	100

1 Todas las cifras son aproximadas. El tamaño del archivo varía con la escena grabada.

2 Número máximo de exposiciones que se pueden guardar en la memoria intermedia en ISO 100. Disminuye si selecciona **Calidad óptima** para **Compresión JPEG** (☐ 67), la sensibilidad ISO es ajustada a Hi 0,3 o superior, o la reducción de ruido de exposiciones prolongadas o el control automático de distorsión están activados.

3 Las cifras asumen que **Compresión JPEG** está ajustada a **Prioridad al tamaño**. Seleccionar **Calidad óptima** aumenta el tamaño del archivo de las imágenes JPEG; el número de imágenes y la capacidad de la memoria intermedia caen en conformidad.



 **d6—Disparos continuos máximos** (📖 240)

El número máximo de fotografías que pueden realizarse en una sola ráfaga puede ajustarse a cualquier cantidad que se encuentre entre 1 y 100.



Duración de la batería

El metraje de vídeo o el número de tomas que se pueden grabar con baterías completamente cargadas varía según el estado de la batería, la temperatura, el intervalo entre tomas y durante cuánto tiempo son visualizados los menús. Para las baterías AA, la capacidad también varía con las condiciones y modo de almacenamiento; algunas baterías no podrán utilizarse. A continuación se muestran unas cifras a modo de ejemplo para la cámara y el pack de baterías múltiples opcional MB-D15.

- **Fotografías, modo de disparo fotograma a fotograma (estándar CIPA ¹)**

Una batería EN-EL15 (cámara): Aproximadamente 950 tomas

Una batería EN-EL15 (MB-D15): Aproximadamente 950 tomas

Seis baterías alcalinas AA (MB-D15): Aproximadamente 450 tomas

- **Fotografías, modo de disparo continuo (estándar Nikon ²)**

Una batería EN-EL15 (cámara): Aproximadamente 3550 tomas

Una batería EN-EL15 (MB-D15): Aproximadamente 3550 tomas

Seis baterías alcalinas AA (MB-D15): Aproximadamente 1200 tomas

- **Vídeos ³**

Una batería EN-EL15 (cámara): Aproximadamente 100 minutos de metraje en HD

Una batería EN-EL15 (MB-D15): Aproximadamente 100 minutos de metraje en HD

Seis baterías alcalinas AA (MB-D15): Aproximadamente 30 minutos de metraje en HD

1 Medido a 23 °C/73,4 °F (±3 °C/5,4 °F) con un objetivo AF-S DX NIKKOR 18-105 mm f/3.5-5.6G ED VR bajo las siguientes condiciones de prueba: objetivo intercambiado desde el infinito hasta el alcance mínimo y la realización de una fotografía bajo los ajustes predeterminados una vez cada 30 seg.; el flash disparado una vez cada dos disparos. Live view no usado.

2 Medido a 20 °C/68 °F con un objetivo AF-S DX NIKKOR 18-105 mm f/3.5-5.6G ED VR bajo las siguientes condiciones de prueba: calidad de imagen ajustada a JPEG básica, tamaño de imagen ajustado a M (medio), velocidad de obturación ¹/₂₅₀ seg., disparador pulsado hasta la mitad durante tres segundos y enfoque alternado desde el infinito hasta el rango mínimo tres veces; se realizan seis disparos en sucesión y la pantalla se enciende durante cinco segundos para volver a apagarse; el ciclo se remite un vez al expirar el temporizador de espera.

3 Medido a 23 °C/73,4 °F (±3 °C/5,4 °F) con la cámara bajo los ajustes predeterminados y un objetivo AF-S DX NIKKOR 18-105 mm f/3.5-5.6G ED VR bajo las condiciones especificadas por Camera and Imaging Products Association (CIPA). Los vídeos individuales pueden tener una duración máxima de 29 minutos y 59 segundos (1920 × 1080/30p) o un tamaño de 4 GB; si la temperatura de la cámara aumenta, la grabación podría finalizar antes de alcanzar estos límites.



Las siguientes prácticas pueden reducir la duración de la batería:

- Usar la pantalla
- Mantener pulsado el disparador hasta la mitad
- Operaciones de autofocus repetidas
- Realización de fotografías NEF (RAW)
- Usar velocidades de obturación lentas
- Uso de una unidad GPS
- Usar una tarjeta Eye-Fi
- Uso de un controlador remoto inalámbrico, un adaptador móvil inalámbrico WU-1a o una unidad de comunicación UT-1
- Uso del modo VR (reducción de la vibración) con objetivos VR

Para sacar el máximo partido a las baterías recargables EN-EL15 de Nikon:













- Mantenga limpios los contactos de la batería. La suciedad de los contactos puede reducir el rendimiento de la batería.
- Utilice las baterías inmediatamente después de cargarlas. Las baterías se descargan cuando no se utilizan.



Índice

Símbolos

 (modo automático)..... 36
 (modo automático (flash apagado))..... 36
SCENE (escena)..... 41
 (retrato)..... 41
 (paisaje)..... 41
 (niño)..... 42
 (deportes)..... 42
 (macro)..... 42
 (retrato nocturno)..... 42
 (paisaje nocturno)..... 43
 (fiesta/interior)..... 43
 (playa/nieve)..... 43
 (puesta de sol)..... 43
 (amanecer/anochece)..... 44
 (retrato de mascotas)..... 44
 (luz de velas)..... 44
 (flores)..... 44
 (colores de otoño)..... 45
 (gastronomía)..... 45
EFFECTS (efectos especiales)..... 177
 (visión nocturna)..... 178
 (boceto en color)..... 178, 180
 (efecto maqueta)..... 178, 181
 (color selectivo)..... 179, 182
 (siluetas)..... 179
 (clave alta)..... 179
 (clave baja)..... 179
P (automático programado)..... 48
S (automático con prioridad a la obturación)..... 49
A (automático con prioridad al diafragma)..... 50
M (manual)..... 51
U1/U2 55
S (fotograma a fotograma)..... 7, 57
CL (continuo a baja velocidad)..... 7, 57, 239
CH (continuo a alta velocidad)..... 7, 57
Q (disparador silencioso)..... 7, 57
 (disparador automático)..... 7, 57, 59
MUP (espejo arriba)..... 7, 57, 61
 (AF prioridad al rostro)..... 156
 (AF panorámico)..... 156
 (AF de zona normal)..... 156
 (AF de seguimiento de sujeto)..... 156
 (matricial)..... 83
 (central ponderado)..... 83, 236
 (puntual)..... 83
AUTO (flash automático)..... 120, 121

 (reducción de ojos rojos) ... 120, 121
SLOW (sincronización lenta)..... 120, 121
REAR (sincronización a la cortinilla trasera)..... 120, 121
 (compensación de exposición)..... 86
 (compensación de flash) ... 124
 (programa flexible)..... 48
 (info) Botón..... 10, 12, 159, 166
 Botón..... 18
 (live view) Botón.... 98, 153, 161
 Interruptor..... 3
WB (balance de blancos)..... 89
PRE (preajuste manual)..... 89, 95
BKT (horquillado)..... 133, 186
 (ayuda)..... 19
 (indicador de enfoque) ... 37, 76, 78
 (memoria intermedia)..... 37, 58
 (indicador de flash listo)..... 38

Numéricos

1,3x (18x12)..... 58, 63, 68, 167
12 bits..... 67
14 bits..... 67

A

Accesorios..... 308
Adaptador de CA..... 308, 311
Adaptador móvil inalámbrico . 310
Adobe RGB..... 227
Advertencia del flash..... 241
AE y flash (juego de horquillado auto.)..... 133, 251
AF..... 71-76, 155-156
AF de punto único..... 73, 74
AF de seguimiento de sujeto... 156
AF de servo continuo..... 71, 231
AF de servo único..... 71, 155, 231
AF de zona automática..... 73, 74
AF de zona dinámica..... 73, 74
AF de zona normal..... 156
AF panorámico..... 156
AF prioridad al rostro..... 156
AF servo automático..... 71
AF servo permanente..... 155
AF-A..... 71
AF-C..... 71, 231
AF-F..... 155
AF-S..... 71, 155, 231
Agregar elementos (Mi menú) 291
Ajuste de precisión de AF..... 270

Ajuste de precisión del balance de blancos..... 91
Ajuste prec. exposic. óptima... 236
Ajustes de sensibilidad ISO..... 81
Ajustes de usuario..... 55
Ajustes disponibles..... 321
Ajustes predeterminados 131, 224, 231, 324
Ajustes recientes..... 294
Alcance del flash..... 123
Alta Definición..... 215, 346
Altas Luces..... 188, 219
Altavoz..... 4, 5
Alto rango dinámico (HDR)..... 115
Ángulo de visión..... 302
Anillo de enfoque del objetivo 26, 78, 159
Asig. botón  del MB-D15..... 259
Asignar botón AE-L/AF-L. 256, 260
Asignar botón Fn..... 253, 259
Asignar botón vista previa..... 255, 260
Asignar disparador..... 260
Auriculares..... 165
Autofoco..... 71-76, 155-156
Automático (balance de blancos). 89
Automático con prioridad a la obturación..... 49
Automático con prioridad al diafragma..... 50
Automático programado..... 48
Avanzar puntos enfoque..... 232
Ayuda..... 19
Ayuda de AF..... 233, 301, 307

B

Balance de blancos..... 89, 137
Balance de color..... 279
Batería..... 22, 24, 35, 266, 341
Batería del reloj..... 29
Blanco y negro (Monocromo).. 277
Bloq. espejo arriba (limpieza)... 315
Bloqueo AE..... 84
Bloqueo de enfoque..... 76
Bloqueo de exposición..... 84
Bloqueo de exposición automática..... 84
Bloqueo disp. ranura vacía..... 258
Bloqueo FV..... 125
Boceto en color..... 286
Borde (PictBridge)..... 209
Borrar..... 40, 197
Borrar imagen actual..... 40, 197

Borrar imágenes seleccionadas	198
Borrar todas las imágenes	198
Botón AE-L/AF-L	76, 84, 256, 260
Botón de bloqueo del dial de modo	6
Botón de grabación de vídeo..	162
Botón de modo AF72, 74, 155, 156	
Botón de vista previa de profundidad de campo.....	50, 251, 255, 260
Botón Fn	65, 125, 151, 253, 259
Botón OK	252
Botón previsualizar.....	50, 255, 260
Brillo de la pantalla.....	262
Bulb	51, 52

C

Cable de control remoto	52, 61, 310
Cable USB	208
Calidad de imagen	66
Calidad de los vídeos (configuraciones de vídeo)....	169
Calidad óptima (compresión JPEG)	67
Cambiar tamaño	283
Cambio de tono.....	108, 109
Camera Control Pro 2	309
Capacidad de la tarjeta de memoria	348
Capture NX 2	67, 263, 266, 309
Carga de Eye-Fi	272
Carga de la batería.....	22–23
Carpeta de almacenamiento ..	225
Carpeta reproducción	217
CEC	216
Central ponderado	83, 236
Cianotipo (Monocromo).....	277
CLS.....	304
Colocación del objetivo.....	26
Color selectivo	288
Comentario de imagen.....	266
Comparación en paralelo	290
Compens. de exposición fácil..	235
Compensación de exposición ..	86
Compensación de flash	124
Composic. exposición flash.....	250
Compresión JPEG.....	67
Comprimida (tipo).....	67
Comprimida sin pérdidas (tipo).	67
Conector a la red eléctrica	308, 311
Conector mini-HDMI (Tipo C)	3
Conector para el micrófono externo.....	3

Configuraciones de vídeo.....	169
Configuraciones personalizadas ..	229
Contactos CPU	296
Continuo a alta velocidad.....	7, 57
Continuo a baja velocidad.....	7, 57, 239
Contorno de colores	286
Control auto. sensibil. ISO.....	81
Control automático distorsión	227
Control de ajuste dióptrico	33, 308
Control de distorsión	285
Control de perspectiva	286
Control dispositivo (HDMI).....	216
Control flash incorporado.....	246
Control remoto	309
Controlador remoto inalámbrico..	309
Copia de índice	210
Copia de seguridad (función de tarjeta en Ranura 2)	69
Copiar imágenes	219
Corrección de ojos rojos.....	276
Cuadrículas.....	159, 166

D

Datos de información general	192
Datos del disparo	190
Datos GPS	191
Datos objetivos sin CPU	149
DCF.....	227, 346
Derechos de autor	190, 267
Después de borrar	222
Destino (configuraciones de vídeo).....	169
Diafragma	50–51
Diafragma máximo.....	78, 123, 307
Diafragma mínimo	27, 47
Dial de control principal.....	13
Dial de modo	6
Dial de modo de disparo.....	7, 57
Dial secundario	13
Disparador .37, 38, 76, 84, 236, 260	
Disparador AE-L.....	236
Disparador automático.....	7, 57, 59, 237
Disparador silencioso.....	7, 57
Disparo a intervalos	145
Disparo retardado remoto (modo de control remoto (ML-L3))	127
Disparos continuos máximos ..	240
Distancia focal.....	150, 302
D-Lighting	276
D-Lighting activo	113, 139
DPOF.....	210, 213, 346

DPOF (Formato de orden de impresión digital).....	210, 213, 346
Durac. remoto activada (ML-L3) ...	238
Duración de la batería.....	350
DX (24x16).....	58, 63, 68, 167

E

Editar vídeo	173
Efecto maqueta	287
Efectos de filtro.....	108, 109, 278
Elegir punto inicio/finaliz.....	173
Elegir temperatura color (balance de blancos)	89, 94
Eliminar elementos (Mi menú)	292
Enderezar	285
Enfoque del visor	33, 308
Enfoque manual	78, 159
Escala de la distancia focal	26
Espacio de color	227
Espejo	61, 127, 315
Espejo arriba	7, 57, 61
Espejo arriba remoto (modo de control remoto (ML-L3))	127
Estándar (Fijar Picture Control)	105
Estrellas (efectos de filtro).....	278
Exif.....	227, 346
Exposición	83–87
Exposición múltiple.....	141
Exposímetros.....	38, 237
Extracción del objetivo de la cámara.....	27

F

Fecha y hora.....	28, 265
Fijar Picture Control	105
Filtro cálido (efectos de filtro) .	278
Flash.....	38, 119, 120, 124, 125, 303
Flash (balance de blancos)	89
Flash automático.....	121
Flash de modelado	251
Flash de repetición	246
Flash estándar i-TTL para SLR digitales	122
Flash incorp.....	119, 299
Flash incorporado.....	38
Flash opcional	247, 303
Fluorescente (balance de blancos)	89
Formatear tarjeta memoria	32, 262
Formateo de fecha.....	265
Foto ref. eliminación polvo	263
Fotografía live view.....	153
Fotograma a fotograma	7, 57
Función de tarjeta en Ranura 2. 69	



G	
Gestionar Picture Control.....	110
Girar a vertical	222
GPS	152, 191
Grabación NEF (RAW)	67
Guardar ajustes de la cámara ..	268
Guardar ajustes de usuario.....	55
Guardar fotograma selec. 173, 176	
Guardar/cargar configuración. 268	

H	
H.264.....	340
HDMI.....	160, 168, 215, 346
HDMI-CEC	216
Hi (sensibilidad)	80
Histograma.....	188, 189, 219
Hora.....	265
Horario de verano	265
Horizonte virtual.....	159, 166, 254, 269
Horq. balance blancos (juego de horquillado auto.)	137, 251
Horq. D-Lighting activo ...	139, 251
Horquillado	133, 251
Horquillado automático ...	133, 251
Horquillado de la exposición ..	133, 251
Horquillado del flash.....	133, 251
Horquillados de zona de AF ...	9, 33

I	
Idioma (Language)	265
Idiomas admitidos	340
Iluminación de puntos de AF... 232	
Iluminación LCD	3, 241
Impresión de fecha (PictBridge)	209
Imprimiendo.....	208
Imprimir (DPOF).....	210
Imprimir selección	210
Incandescente (balance de blancos)	89
Indicador de enfoque. v. 37, 76, 78	
Indicador de exposición	51
Indicador de flash listo	38, 125, 307
Indicador y ajuste ISO	239
Información	10, 187
Información de batería	266
Información de la foto.....	187, 219
Información de reproducción 187, 219	
Iniciar impresión (PictBridge) .209, 212	
Intensidad de HDR.....	116

Intensificador de azules (efectos de filtro)	278
Intensificador de rojos (efectos de filtro).....	278
Intensificador de verdes (efectos de filtro)	278
Interruptor de activación/ desactivación de la reducción de la vibración	26
Interruptor de modo A-M 26, 27, 78	
Interruptor principal	2
Invertir indicadores	258
i-TTL.....	119, 122, 247

J	
JPEG	66
JPEG básica.....	66
JPEG buena.....	66
JPEG normal	66
Juego de horquillado auto.	251

L	
L (grande)	68, 167
Liberación del botón de bloqueo del dial de modo.....	7, 57
Limpiar sensor de imagen	313
Live view.....	153–160, 161–168
Luz ayuda AF integrada	233
Luz del sol directa (balance de blancos)	89

M	
M (medio)	68, 167
Manual	51, 78
Manual (control flash incorporado)	246
Marca de la distancia focal.....	26
Marca del plano focal	78
Matricial	83
MB-D15	242, 243, 259, 266, 308
Medición	83
Memoria intermedia	37, 58
Menú configuración.....	261
Menú disparo	224
Menú reproducción	217
Menú retoque.....	273
Mi menú	291
Micrófono	4, 165, 169
Micrófono externo.....	165, 169
Mired	93
Modo autofocus	71, 155
Modo controlador.....	247
Modo de control remoto (ML-L3)..	127
Modo de disparo.....	7, 57
Modo de disparo continuo.....	7, 57

Modo de enfoque	71, 155
Modo de escena	41
Modo de flash.....	120, 121
Modo de retardo de exposic....	241
Modo de zona AF	73, 156
Modo HDR	115
Modo live view	161
Monocromo	105, 277
Montura del objetivo	4, 78

N	
NEF (RAW)	66, 67, 226, 282
Neutro (Fijar Picture Control)...	105
Nombre de archivo.....	226
Nublado (balance de blancos) ..	89
Número de tomas	350
Número f	47, 50, 298
Número puntos enfoque	233

O	
Objetivo	26–27, 149, 270, 295
Objetivo con CPU	27, 295
Objetivos compatibles	295
Objetivos sin CPU	149, 295, 298
Ocular del visor	60
Ocultar imagen	218
Ojo de pez.....	285
Opciones visualiz. reproduc.....	219
Orden de baterías	243
Orden de horquillado	251
Orden de impresión (DPOF).....	213
Orden de los elementos (Mi menú)	293

P	
Pack de baterías.....	242, 243, 259, 266, 308
Paisaje (Fijar Picture Control)...	105
Panel de control	8
Pantalla	39, 153, 185, 262
Pantalla de enfoque.....	337
Pantalla de información.....	10, 241
Pase de diapositivas	223
Pasos EV para control expos. ...	234
Personalizar diales control.....	257
PictBridge.....	208, 346
Picture Controls	105, 107
Pitido	238
Preajuste manual (balance de blancos)	89, 95
Predestello de control.....	122, 125
Prioridad al tamaño (compresión JPEG)	67
Procesamiento NEF (RAW).....	282
Profundidad bits NEF (RAW)	67
Profundidad de campo	50

Programa de exposición	327
Programa flexible.....	48
Protección de fotografías.....	196
Pulse el disparador hasta el fondo 37, 38	
Pulse el disparador hasta la mitad 37, 38	
Punto de enfoque.....	37, 73, 75, 78, 156, 232, 233
Puntual	83

R

Ráfaga	143, 240, 253
Ranura.....	31, 69, 186
Ranura y carpeta reproducción 186	
RAW Ranura 1 - JPEG Ranura 2 (función de tarjeta en Ranura 2).. 69	
Recorte.....	277
Recorte de vídeos	173
Red	206, 261
Reducción de ojos rojos ...	120, 121
Reducción de parpadeo	264
Reinicialización de dos botones 131	
Relación de aspecto	277
Reloj.....	28, 265
Remoto respuesta rápida (modo de control remoto (ML-L3))	127
Reproducción.....	39, 185
Reproducción a pantalla completa 185	
Reproducción de calendario....	194
Reproducción de miniaturas ...	193
Reserva (función de tarjeta en Ranura 2)	69
Resolución de salida (HDMI)	216
Restauración de los ajustes predeterminados ...	131, 224, 231, 324
Restaurar	131, 224, 231
Restaurar ajustes de usuario	56
Restaurar config. personal.....	231
Restaurar menú disparo	224
Retar. apagad. pantalla	238
Retoque rápido	284
Retrato (Fijar Picture Control)..	105
Retroiluminación.....	3, 241
Revisión de imagen.....	185, 222
RGB.....	188, 227
Rotación imagen automática ..	265
RR exposición prolongada.....	228
RR ISO alta.....	228

S

S (pequeño)	68, 167
Secuencia núm. de archivo	240
Seguim. enfoque c/Lock-On.....	232
Seguimiento 3D.....	73, 74
Seguimiento de enfoque ...	71, 232
Seguimiento predictivo del enfoque	71
Seleccionar fecha.....	199, 210, 218
Selector del modo de enfoque	71, 155
Selector live view	153, 161
Sensibilidad.....	79, 81
Sensibilidad ISO.....	79, 81
Sensibilidad máxima.....	81
Sensor RGB de 2016 píxeles....	122, 337
Sepia (Monocromo)	277
Sincronización a la cortinilla delantera	121
Sincronización a la cortinilla trasera.....	121
Sincronización de alta velocidad auto FP.....	244, 245
Sincronización lenta	120, 121
Sistema de Iluminación Creativa... 304	
Skylight (efectos de filtro).....	278
Sólo AE (juego de horquillado auto.).....	133, 251
Sólo flash (juego de horquillado auto.).....	133, 251
Soltar botón para usar dial	258
Sombra (balance de blancos)....	89
sRGB.....	227
Suave (efectos de filtro).....	278
Sugerencias en pantalla	239
Superposición de imagen.....	280

T

Tam. fotog./veloc. fotog.....	169
Tamaño.....	68, 167
Tamaño de imagen	68
Tamaño de la imagen.....	302
Tamaño de página (PictBridge) 209	
Tapa del cuerpo.....	4, 26, 309
Tapa del objetivo	26
Tapa del ocular del visor	60
Tarjeta de memoria	30, 32, 262, 347, 348
Tarjeta de memoria SD ..	30, 32, 69, 347, 348
Telómetro electrónico.....	78
Televisor	215

Temperatura de color.....	89, 90, 94
Temporizador.....	59, 145
Temporizador de espera ...	38, 152, 237
Terminal de accesorios	310
Tiempo de visualización (pase de diapositivas)	223
Tipo batería del MB-D15.....	242
Tipo de imagen (pase de diapositivas)	223
Tipo de objetivo D	295, 296
Tipo de objetivo G	295, 296
Trípode	4

U

Unidad GPS	152, 310
Usar GPS y ajust. rel. cámara	152
USB	208
UTC.....	152, 191

V

Valor paso sensibilidad ISO	234
Velocidad de bits.....	169
Velocidad de obturación.....	49, 51
Velocidad disparo modo CL.....	239
Velocidad obturación flash	122, 245
Velocidad obturación mín.....	81
Velocidad sincroniz. flash	244, 245, 337
Versión del firmware.....	272
Vídeo live view	259–260
Vídeos.....	161, 259–260
ViewNX 2	227
Visor	9, 33, 308, 337
Visualizar cuadrícula	239
Vívido (Fijar Picture Control)....	105
Volumen.....	171

Z

Zapata de accesorios	303
Zona de imagen	63, 64, 68, 167
Zona horaria	265
Zona horaria y fecha	265
Zoom de reproducción.....	195



Condiciones de la garantía - Garantía del Servicio técnico europeo de Nikon

Estimado cliente de Nikon:

Quisiéramos darle las gracias por adquirir este producto Nikon. Si su producto Nikon necesitara del servicio de garantía, le rogamos que se ponga en contacto con el vendedor al que se lo haya adquirido o con un miembro de nuestra red de servicio técnico autorizado dentro del territorio de ventas de Nikon Europe BV (Europa/África y Rusia). Para evitar molestias innecesarias, le rogamos lea atentamente los manuales del usuario antes de ponerse en contacto con el vendedor o con nuestra red de servicio técnico autorizado.

Su equipo Nikon tiene una garantía por cualquier defecto de fabricación de un año desde la fecha original de compra. Si durante este periodo de garantía el producto no funcionara correctamente por defectos de materiales o fabricación, nuestra red de servicio técnico autorizado dentro del territorio de ventas de Nikon Europe BV reparará el producto, sin ningún cargo por piezas ni mano de obra, conforme a las condiciones que se establecen a continuación. Nikon se reserva el derecho (a su entera discreción) de sustituir o reparar el producto.

1. Esta garantía sólo es válida con la presentación junto al producto de esta tarjeta de garantía rellena y la factura original o recibo de compra donde indique la fecha de compra, tipo de producto y nombre del proveedor. Si no se presentan los documentos antes mencionados o si la información contenida en ellos es incompleta o ilegible, Nikon se reserva el derecho a anular el servicio gratuito de garantía.
2. Esta garantía no cubre:
 - mantenimiento y reparación o sustitución necesarios de piezas debido al desgaste normal;
 - modificaciones sin el consentimiento previo de Nikon por escrito para mejorar el producto de su función normal que se explica en los manuales del usuario;
 - costes de transportes y todo tipo de riesgos de transporte relacionados directa o indirectamente con la garantía de los productos;
 - daños ocasionados por modificaciones o ajustes que se realicen al producto, sin el consentimiento previo de Nikon por escrito, para cumplir con los estándares técnicos nacionales o locales en vigor en países diferentes para el que el producto se diseñó o fabricó originalmente.
3. La garantía no será válida en caso de:
 - daños causados por el mal uso incluyendo el uso inadecuado del producto para otros propósitos que no sean el original o sin seguir el manual del usuario de forma apropiada sobre el uso apropiado y el mantenimiento, o instalar y usar el producto sin cumplir con los estándares de seguridad en vigor en el país donde se utiliza;
 - daños causados por accidentes como por ejemplo por rayos, agua, fuego, mal utilización o negligencia;
 - alteración, deformación, ilegibilidad del número de modelo o serie en el producto;
 - daños producidos por reparaciones o ajustes que se hayan llevado a cabo por personas u organizaciones de servicios no autorizados;
 - defectos en cualquier sistema donde se haya incorporado el producto y con el que se ha usado.
4. Esta garantía de servicio no afecta a los derechos legales del consumidor bajo las leyes nacionales aplicables en vigor ni el derecho del consumidor contra el comerciante por razones del contrato de venta/compra.

Aviso: Se puede acceder en línea a una lista general de todos los establecimientos de servicio técnico autorizado de Nikon siguiendo este vínculo (URL = <http://www.europe-nikon.com/service/>).



No se permite la reproducción de este manual de ninguna forma, ni total ni parcialmente (salvo en breves referencias en artículos importantes o revisiones) sin la previa autorización por escrito de NIKON CORPORATION.

Asistencia al usuario de Nikon

Visite el sitio web siguiente para registrar su cámara y recibir actualizaciones de la información más reciente del producto. Encontrará respuestas a las preguntas más frecuentes (sección FAQ) y podrá ponerse en contacto con nosotros para obtener asistencia técnica.

<http://www.europe-nikon.com/support>