

# Panasonic®

## Instrucciones de funcionamiento para características avanzadas

Cámara digital

Modelo N. **DMC-FZ1000**

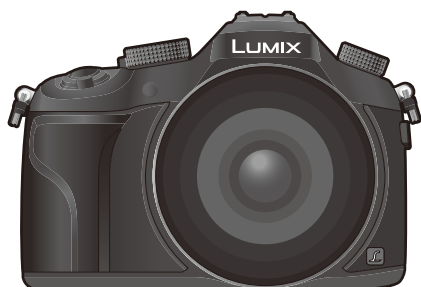

# LUMIX

Lea cuidadosamente estas instrucciones antes de usar este producto, y guarde este manual para usarlo en el futuro.

**Visualización de los mensajes** P330

**Búsqueda de averías** P343

**Cómo encontrar la información que necesita** P2

**Índice** P4

**Contenidos por función** P10

**Lista de menús** P334

SQT0221

F0614YD0

# Cómo encontrar la información que necesita

En estas "Instrucciones de funcionamiento para características avanzadas", puede encontrar la información que necesite en las siguientes páginas.

Para saltar a la página vinculada y encontrar rápidamente la información, haga clic en el número de página.

**Búsqueda a partir de "Índice"**



**Búsqueda a partir de la lista de nombres de funciones**



"Contenidos por función"

**Búsqueda a partir de "Nombres y funciones de componentes"**



**Búsqueda a partir de "Pantalla del monitor/Pantalla del visor"**



**Búsqueda a partir de mensajes en pantalla**



"Visualización de los mensajes"

**Búsqueda a partir de la lista de menús**



"Lista de menús"

[Rec] ..... P334

[Im. movimiento] ..... P336

[Personalizar] ..... P337

[Conf.] ..... P340

[Reproducir] ..... P342

**Búsqueda a partir de "Búsqueda de averías"**



**Para obtener detalles sobre cómo utilizar este manual, consulte la siguiente página.**

**P3**

**Función Wi-Fi®**

**P250 ~**



# Cómo usar este manual



Haga clic en este icono para ir a "Cómo encontrar la información que necesita".



Haga clic en este icono para ir a "Índice".

MENU

MENU

Haga clic en este icono para ir a "Lista de menús".



Haga clic en este icono para volver a la página mostrada anteriormente.

## Acerca de la indicación del modo aplicable

**Modos Aplicables:** **P** **A** **S** **M** **C1** **C2**

Los iconos indican los modos disponibles para una función.

- Iconos negros: modos aplicables
- Iconos grises: modos no disponibles

**C1** y **C2** serán diferentes según los Modos de grabación registrados en los ajustes personalizados.

- Haga clic en una referencia cruzada en el texto para ir a la página correspondiente.
- Al introducir palabras clave en el campo de búsqueda en la parte superior de la pantalla de Adobe Reader, puede buscar una palabra clave e ir a la página correspondiente.
- Las operaciones y otros detalles de este manual pueden variar según la versión de Adobe Reader que utiliza.

## ■ Acerca de los símbolos que aparecen en el texto

**MENU** : Indica que el menú se puede ajustar presionando el botón [MENU/SET].

**Wi-Fi** : Indica que el ajuste Wi-Fi se puede realizar presionando el botón [Wi-Fi].

: Configuraciones que se pueden efectuar en el menú [Personalizar].

: Consejos para el uso profesional y sugerencias para grabar.

: Condiciones en las que no puede usarse una función en particular.



: Continúa en la siguiente página.

En estas instrucciones de funcionamiento, los pasos para ajustar un elemento del menú se describen a continuación.

**MENU** → [Rec] → [Calidad] →

# Índice

Cómo encontrar la información que necesita.....	2
Cómo usar este manual .....	3
Contenidos por función .....	10

## 1. Antes de usar el dispositivo

Cuidado de la cámara .....	13
Accesorios estándar .....	14
Nombres y funciones de componentes .....	15

## 2. Preparaciones antes de comenzar a grabar

Una la visera de la lente .....	21
Coloque la tapa del objetivo .....	22
Sujetar la correa de hombro .....	23
Cargar la batería .....	24
• Carga .....	24
• Tiempo de funcionamiento aproximado y número de imágenes grabables .....	26
Insertar y quitar la tarjeta (opcional)/la batería .....	28
Acerca de la tarjeta .....	30
• Acerca de las tarjetas que se pueden utilizar con esta unidad .....	30
• Formateo de la tarjeta (inicialización) .....	31
• Cantidad aproximada de imágenes que se pueden grabar y el tiempo de grabación disponible .....	32
Ajuste de la fecha/hora (ajuste del reloj) .....	35
• Cambiar el ajuste del reloj .....	36
Ajustar el menú .....	37
• Ajustar los detalles de menú .....	37
Recuperación instantánea de menús de uso frecuente (menú rápido) .....	40
• Cambie el menú rápido a su elemento preferido .....	42
Asignación de funciones de uso frecuente en los botones (botones de función) .....	44
Configuración de los ajustes básicos de esta unidad (Menú de configuración) .....	47
Ingreso de texto .....	55

## 3. Operación básica

Consejos para tomar buenas imágenes .....	56
• Detecta la orientación de la cámara (Función de detección de la dirección) .....	56
Uso del visor .....	57
• Botón [LVF] (Cambio del monitor/visor) .....	57
• Acerca del enfoque automático del sensor ocular .....	58
Cómo tomar una imagen fija .....	59
Grabar una imagen en movimiento .....	61

Seleccionar el modo de grabación.....	62
Cambio de la información mostrada en la pantalla de grabación .....	64
Reproducir imágenes en movimiento/fotografías.....	68
• Reproducir imágenes .....	68
• Reproducir imágenes en movimiento .....	70
• Cambiar la información visualizada en la pantalla de reproducción.....	71
Borrar imágenes .....	73

## 4. Modos de grabación

Tomar imágenes usando la Función Automática (Modo automático inteligente).....	75
• Grabación de escenas nocturnas ([iFoto nocturna manual]) .....	80
• Combinación de imágenes en una sola imagen rica en gradación ([iHDR]) .....	81
• Toma de imágenes con un fondo borroso (Control de desenfoque) .....	82
• Grabación de imágenes mediante el cambio del brillo o el tono del color .....	83
Tomar imágenes con sus ajustes favoritos (Modo del programa AE).....	84
Tomar imágenes especificando apertura/velocidad de obturación .....	86
• Modo AE con prioridad a la apertura.....	86
• Modo AE con prioridad a la obturación .....	87
• Modo de exposición manual.....	88
• Comprobar los efectos de apertura y de la velocidad de obturación (Modo de vista previa).....	91
• Fije fácilmente la velocidad de apertura/obturación para una exposición adecuada (Un toque de AE).....	92
Tomar imágenes conformes a la escena a ser grabada (Modo de guía a la escena) .....	93
Tomar imágenes con diferentes efectos de imagen (Modo película creativa) .....	107
Grabación de imágenes en movimiento con valor de apertura/velocidad del obturador configurados manualmente (Modo creativo de imagen en movimiento) .....	118
• Grabación de imágenes en cámara lenta (Vídeo de alta velocidad).....	119
Registro de sus ajustes preferidos (Modo personalizado).....	120
• Registrar los ajustes personales del menú (registrar ajustes personalizados).....	120
• Grabar usando el ajuste personalizado registrado.....	121

## 5. Ajustes de calidad de la imagen

Ajustar la calidad de la imagen al agregar un efecto ([Fotoestilo]) .....	122
Ajustar las partes brillantes/oscuras ([Resaltar sombra]).....	124
Ajuste del balance del blanco .....	126
Ajustar el tamaño y la calidad de la imagen.....	131
• Ajustar la relación de aspecto de las imágenes .....	131
• Ajustar la cantidad de píxeles .....	131
• Ajustar la tasa de compresión de las imágenes ([Calidad]) .....	132

Uso de las funciones de corrección de imagen .....	134
• Compensar el contraste y la exposición ([Dinám. intel.]) .....	134
• Incrementar la resolución ([Resoluc. intel.]) .....	134
• Combinar imágenes con distinta exposición ([HDR]) .....	135
• Reducir el ruido del obturador largo ([Obturador larg. NR]) .....	136
• Ajustar el espacio del color ([Espacio color]) .....	137

## 6. Ajustes de enfoque y brillo (exposición)

Tomar imágenes con el enfoque automático .....	138
• Acerca del modo de enfoque (AFS/AFF/AFC) .....	139
• Tipo de modo de enfoque automático .....	140
• Ajustar el método de enfoque deseado .....	148
Tomar imágenes con el enfoque manual .....	150
Tomar imágenes a poca distancia .....	155
Cómo fijar el enfoque y la exposición (Bloqueo AF/AE) .....	157
Compensar la exposición .....	159
Ajuste de la sensibilidad a la luz .....	160
• Ajustar el límite superior de la sensibilidad ISO .....	162
• Ajustar el incremento de paso de la sensibilidad ISO .....	162
• Ampliar la sensibilidad ISO .....	162
Seleccionar el método de medición de brillo ([Modo medición]) .....	163

## 7. Ajustes del obturador y accionamiento

Ajustar el tipo de obturador .....	164
Seleccionar un modo de accionamiento .....	166
Tomar imágenes usando el modo de ráfaga .....	167
Tomar imágenes usando el muestreo automático .....	171
Tomar imágenes con el autodesparador .....	174
Tomar fotografías automáticamente en intervalos fijos ([Interv. Tiempo-Disparo]) .....	176
Crear imágenes detenidas ([Anima. Movimiento D.]) .....	180

## 8. Funciones personalizadas para distintos sujetos y propósitos

Realizar múltiples exposiciones en una sola imagen ([Exposición multiple]) .....	184
Desactivar los sonidos de operación y la salida de luz a la vez ([Modo silencioso]) .....	186
Tomar imágenes claras al registrar rostros ([Reconoce cara]) .....	187
Grabación de perfiles de bebés y mascotas en imágenes .....	192
Uso de pantallas y visualizaciones adecuadas para la grabación .....	193
Grabación mientras se monitorean imágenes de la cámara .....	194

## 9. Estabilizador, zoom y flash

Estabilizador óptico de la imagen .....	195
Tomar imágenes con el zoom .....	197
Tomar imágenes con flash .....	201

• Cambiar el modo de flash .....	203
• Ajuste de la sincronización de la segunda cortina .....	206
• Ajustar la salida flash.....	207
• Sincronización de la salida del flash integrado a la Compensación de la exposición .....	207
• Cambio del modo de disparo (flash manual).....	208
• Ajustar el flash inalámbrico.....	209
• Corregir los ojos rojos .....	211

## 10. Grabación de imágenes en movimiento

Grabar una imagen en movimiento.....	212
• Ajuste del formato, el tamaño y la velocidad de cuadro .....	212
• Cómo ajustar el enfoque al grabar una imagen en movimiento ([AF continuo]).....	214
• Grabar una imagen en movimiento .....	215
• Grabación de películas en 4K .....	218
Cómo grabar imágenes en movimiento mientras se graban imágenes fijas .....	219
Uso del menú [Im. movimiento].....	221
• [Formato de grabación] .....	221
• [Calidad grab.] .....	221
• [Modo exp.].....	221
• [Vídeo a alta velocidad] .....	221
• [Modo imag.].....	221
• [AF continuo] .....	221
• [Nivelar disparo].....	222
• [Nivel luminancia] .....	222
• [Red. parpadeo].....	222
• [Vis. nivel mic.].....	223
• [Ajuste nivel mic.] .....	223
• [Micrófono especial] .....	223
• Ajuste automático del nivel de entrada de sonido ([Limite nivel mic.].....	223
• [Corta viento] .....	224
• [Mic. zoom] .....	224

## 11. Reproducción y edición de imágenes

Reproducción de grupos de imágenes .....	225
Crear imágenes fijas desde una imagen en movimiento .....	227
Uso del menú [Reproducir] .....	228
• [Díapositiva].....	228
• [Modo de reproducción].....	230
• [Registro de ubicación].....	231
• [Procesando RAW] .....	232
• [Editar Título] .....	235
• [Marcar texto] .....	236
• [Divide video].....	239



• [Intervalo tiempo-vídeo].....	240
• [Vídeo movimiento D.].....	240
• [Cambiar Tamaño].....	241
• [Recorte].....	242
• [Girar]/[Girar pantalla].....	243
• [Mis favorit.].....	244
• [Ajuste impre.].....	245
• [Proteger].....	247
• [Editar Rec. Cara].....	248
• [Ordenar imagen].....	248
• [Confirmar borrado].....	249

## 12. Uso de la función Wi-Fi

Función Wi-Fi®/función NFC.....	250
Qué puede hacer con la función Wi-Fi.....	253
Controlar con un teléfono inteligente o una tableta.....	254
• Instalación de la aplicación para teléfonos inteligentes o tabletas “Image App”.....	254
• Conexión a un teléfono inteligente o una tableta.....	255
• Toma de imágenes a través de un teléfono inteligente o una tableta (grabación remota).....	260
• Reproducción de imágenes en la cámara.....	261
• Guardar imágenes almacenadas en la cámara.....	261
• Enviar imágenes de la cámara a un SNS.....	263
• Añadir información de localización en las imágenes guardadas en la cámara desde un teléfono inteligente/tableta.....	263
• Enviar imágenes a un teléfono inteligente o una tableta controlando la cámara.....	265
Reproducir imágenes en un televisor.....	268
Impresión inalámbrica.....	269
Cuando se envían imágenes al dispositivo AV.....	270
Cuando se envían imágenes al ordenador.....	273
Usar servicios WEB.....	277
• Cuando se envían imágenes al servicio WEB.....	277
• Cuando se envían imágenes al servicio Cloud Sync.....	281
Registrarse en el “LUMIX CLUB”.....	283
• Acerca de [LUMIX CLUB].....	283
Acerca de las conexiones.....	288
• Conectar desde su hogar (por la red).....	289
• Conectarse desde una ubicación lejos de su hogar (conexión directa).....	291
• Conectarse rápidamente con los mismos ajustes que los anteriores ([Seleccionar un destino del histórico]/[Seleccionar un destino de mis favoritos]).....	292
• Acerca de los ajustes para el envío de imágenes.....	294
Menú [Ajuste Wi-Fi].....	297



## 13. Conexión a otro equipo

Disfrute de las películas en 4K .....	299
Reproducir las imágenes en una pantalla del televisor.....	301
• Usando VIERA Link (HDMI) .....	304
Guardar imágenes fijas e imágenes en movimiento en su ordenador.....	306
• Acerca del software suministrado.....	307
Guardar imágenes fijas e imágenes en movimiento en una grabadora.....	312
Imprimir las imágenes.....	313

## 14. Otro

Accesorios opcionales .....	319
Pantalla del monitor/Pantalla del visor .....	324
Visualización de los mensajes .....	330
Lista de menús.....	334
• [Rec] .....	334
• [Im. movimiento] .....	336
• [Personalizar] .....	337
• [Conf.] .....	340
• [Reproducir].....	342
Búsqueda de averías .....	343
Precauciones para el uso.....	360

# Contenidos por función



## Grabación

### Grabación

Modo de grabación.....	P62
[Vista preliminar].....	P91
Grabación en macro.....	P155
[Exposición múltiple].....	P184
[Modo silencioso].....	P186

### Enfoque (AF/MF)

Modo de enfoque.....	P139
Modo AF.....	P140
Ajuste de la posición de área de enfoque automático.....	P145
Enfoque manual.....	P150
Bloqueo AF/AE.....	P157

### Unidad

Modo de accionamiento.....	P166
[Autodisparador].....	P174
[Interv. Tiempo-Disparo].....	P176
[Anima. Movimiento D.].....	P180

### Calidad de las imágenes y tono de color

[Fotostilo].....	P122
[Resaltar sombra].....	P124
Balance de blancos.....	P126
[Tamaño de imagen].....	P131
[Calidad].....	P132



## Imagen en movimiento

### Imagen en movimiento

Modo creativo de imagen en movimiento.....	P118
[Vídeo a alta velocidad].....	P119
[Formato de grabación].....	P212
[Calidad grab.].....	P212
Películas en 4K.....	P218
Grabación de fotografías mientras graba películas.....	P219

[Dinám. intel.].....	P134
[Resoluc. intel.].....	P134
[HDR].....	P135
[Obturador larg. NR].....	P136
[Espacio color].....	P137
Sensibilidad ISO.....	P160

### Exposición

[AE 1 pulsac.].....	P92
Bloqueo AF/AE.....	P157
Compensación de la exposición....	P159
[Modo medición].....	P163
[Auto bracket].....	P171

### Flash

[Modo de flash].....	P203
Sincronización de la segunda cortina.....	P206
[Ajuste flash].....	P207
Configuración del flash inalámbrico.....	P209

### Configuración de pantalla

[Marcador centro].....	P193
[Visor monocromático].....	P194
[Vis. nivel mic.].....	P223

### Audio

[Ajuste nivel mic.].....	P223
[Corta viento].....	P224
[Límite nivel mic.].....	P223



## Instalación/Personalización

### Configuración básica

[Formato] .....	P31
[Ajust. reloj].....	P35
Como establecer los elementos de menú .....	P37
[Q.MENU] .....	P40
[Bip] .....	P49
[Ahorro].....	P51
[Reiniciar] (inicialización).....	P54

Ajuste dióptrico .....	P58
Cambiar la pantalla .....	P64, 71

### Personalización

[CUSTOM] en el menú rápido.....	P42
Botones de función .....	P44
Modo personalizado .....	P120
Menú [Personalizar].....	P337



## Reproducción

### Reproducción

[Auto Reproducción].....	P60
Reproducción de la imagen.....	P68
Zoom de reproducción .....	P68
Reproducción múltiple .....	P69
Reproducción de imagen en movimiento .....	P70
Eliminar .....	P73

### Editar

[Procesando RAW] .....	P232
[Cambiar Tamaño] .....	P241
[Recorte] .....	P242

### Añadir información

[Registro de ubicación] .....	P231
[Editar Título] .....	P235
[Marcar texto].....	P236

### Configuración de la pantalla/ reproducción

[Diapositiva].....	P228
[Girar]/[Girar pantalla].....	P243

### Configuración de imagen

[Mis favorit.] .....	P244
[Ajuste impre.].....	P245
[Proteger] .....	P247



## Wi-Fi

### Conectar

"Image App" .....	P254
NFC .....	P259
[WPS (Pulse botón)] .....	P289, 291
Conexión directa .....	P291

### Aplicación de imagen

Grabación remota.....	P260
Guardar imágenes.....	P261
Envío de imágenes.....	P262, 265
Enviar y añadir información de ubicación .....	P263
[Transferencia Táctil].....	P298

### En combinación con otros dispositivos

Reproducir las imágenes en un televisor .....	P268
Impresión de imágenes .....	P269
Envío de imágenes a un dispositivo AV .....	P270
Envíe imágenes a un ordenador....	P273
Envío de imágenes a otro servicio web .....	P277
Uso de [Servicio sincron. de nube] .....	P281



## Conexión con otros dispositivos

### PC

"PHOTOfunSTUDIO" .....	P307
SILKYPIX .....	P307

### Televisor

[VIERA link] .....	P304
--------------------	------

### Grabación

Doblaje.....	P312
--------------	------

### Impresora

PictBridge .....	P313
------------------	------

## Cuidado de la cámara

### No exponga a vibración fuerte, golpe o presión.

- La lente, el monitor o la carcasa externa se pueden dañar si se utilizan en las siguientes condiciones.

Es posible que funcionen mal o que no se grabe la imagen si:

- Haga caer o golpee la cámara.
  - Presione fuertemente en la lente o el monitor.
- **Al trasladar la cámara o usar la función de reproducción, asegúrese de que la lente esté en la posición de almacenamiento, con la tapa del objetivo colocada.**
  - **Hay momentos en los que se escuchan sonidos de vibración o vibración que sale de la cámara, pero esto se debe al movimiento de la apertura, el zoom y el motor y no es un defecto.**

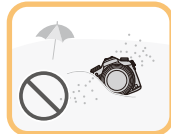
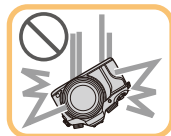

### Esta cámara no es a prueba de polvo/goteo/agua.

#### Evite usar la cámara en lugares con mucho polvo, agua, arena, etc.

- El líquido, la arena y otros materiales extraños pueden entrar en el espacio alrededor de la lente, botones, etc. Tenga mucho cuidado ya que no solamente puede causar fallas sino que pueden ser irreparables.
  - Lugares con mucha arena o polvo.
  - Lugares donde el agua puede entrar en contacto con esta unidad como en un día de lluvia o en la playa.

### ■ Acerca de la condensación (Cuando las lentes, el visor o el monitor están empañados)

- La condensación ocurre cuando la temperatura ambiente o la humedad cambia. Tenga cuidado con la condensación, ya que provoca manchas en la lente, el visor y el monitor, produce hongos y causa fallas en el funcionamiento de la cámara.
- Si ocurre la condensación, apague la cámara y déjela durante 2 horas. La niebla desaparecerá naturalmente cuando la temperatura de la cámara esté cerca de la temperatura ambiente.

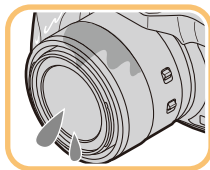

## Accesorios estándar

**Antes de usar la cámara, compruebe que estén suministrados todos los accesorios.**

- Los accesorios y su forma difieren según el país o la región donde se compró la cámara. Para detalles sobre los accesorios, consulte "Instrucciones básicas de funcionamiento".
- El paquete de la batería se cita como **paquete de batería** o **batería** en el texto.
- Cargador de batería se cita como **cargador de batería** o **cargador** en el texto.
- La tarjeta de memoria SD, la tarjeta de memoria SDHC y la tarjeta de memoria SDXC se indican como **tarjeta** en el texto.
- **La tarjeta es un accesorio opcional.**



MENU



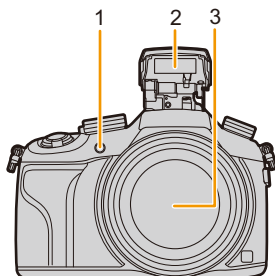

## Nombres y funciones de componentes

- 1 Indicador del autodesparador (P174)/  
Lámpara de ayuda AF (P149)
- 2 Flash (P201)
- 3 Superficie de la lente

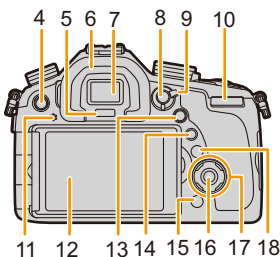

- 4 Botón [LVF] (P57)/  
Botón [Fn5] (P44)
- 5 Sensor de ojos (P57)
- 6 Ocular (P361)
- 7 Visor (P57)
- 8 Botón [AF/AE LOCK] (P157)
- 9 Palanca del modo de enfoque (P138, 150)
- 10 Disco trasero (P19)
- 11 Altavoz



- Tenga cuidado de no cubrir el altavoz con su dedo. Hacerlo puede hacer que sea difícil escuchar el sonido.
- 12 Monitor (P18)
  - 13 Botón [Q.MENU] (P40)/  
Botón [Fn3] (P44)
  - 14 Botón [▶] (Reproducción) (P68)
  - 15 Botón [🗑️/↵] (Eliminar/Cancelar) (P73)/  
Botón [Fn4] (P44)
  - 16 Botón [MENU/SET] (P20, 37)
  - 17 Botones cursor (P20)
    - ▲/Botón ISO (P160)
    - ▶/WB (Balance de blancos) (P126)
    - ◀/Botón modo AF (P138)
    - ▼/Botón AF  (P155)
  - 18 Botón [DISP.] (P64, 71)
    - Cada vez que se presiona, el visor del monitor cambia.



- 19 Escala de longitud focal (equivalente a una cámara de película de 35 mm)

- Indica los valores para la relación de aspecto [3:2]. (Cuando grabe películas, consulte la distancia focal que aparece en la pantalla.)

- 20 Botón de imagen en movimiento (P215)

- 21 Palanca del zoom (P197)

- 22 Botón del obturador (P59)

- 23 Botón [Fn1] (P44)

- 24 Disco del modo de dispositivo (P166)

Único (P166): 

Ráfaga (P167): 

Muestreo automático (P171): 

Autodisparador (P174): 

Lapso de tiempo/Animación (P176, 180): 

- 25 Zapata caliente (Cubierta de la zapata caliente) (P319)

- 26 Micrófono estéreo (P223)

- Tenga cuidado de no cubrir el micrófono con su dedo. Hacerlo puede hacer que sea difícil grabar el sonido.

- 27 Disco del modo (P62)

- 28 Interruptor ON/OFF de la cámara (P35)

- 29 Indicador de estado (P35)

- 30 Indicador de conexión Wi-Fi® (P251)

- 31 Botón [Wi-Fi] (P251)/

Botón [Fn2] (P44)

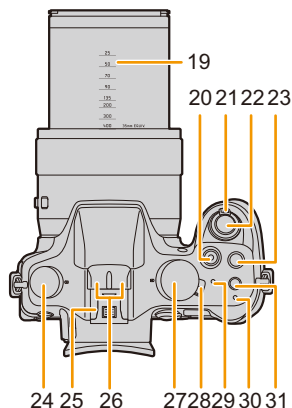

- 32 Antena NFC  (P259)

- 33 Montaje del trípode (P365)

- Un trípode con un tornillo de 5,5 mm o más de largo puede dañar esta unidad si se coloca.

- 34 Tapa de la tarjeta de memoria/batería (P28)

- 35 Palanca del disparador (P28)

- 36 Tapa del adaptador DC (P323)

- Cuando usa un adaptador de CA (opcional), asegúrese de usar el adaptador DC de Panasonic (opcional) y el adaptador de CA.

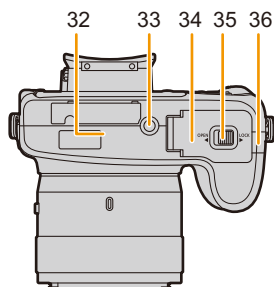



- 37 Anillo manual (P150, 197)
  - Le permite controlar el zoom o el enfoque.
- 38 Interruptor del selector del anillo manual (P150, 197)
- 39 Interruptor O.I.S. (P195)
- 40 Toma [MIC] (P322)
- 41 Sujeción de la correa de hombro (P23)
  - Al usar la cámara tenga cuidado de sujetar la correa de hombro para asegurarse de que no se caiga.
- 42 Palanca para abrir el flash (P201)
  - El flash se abre y es posible comenzar a grabar con el flash.
- 43 Disco de ajuste dióptrico (P58)
- 44 Toma [REMOTE] (P321)
- 45 Toma [HDMI] (P301)
- 46 Toma [AV OUT/DIGITAL] (P302, 310, 312, 313)
- 47 Tapa de terminales

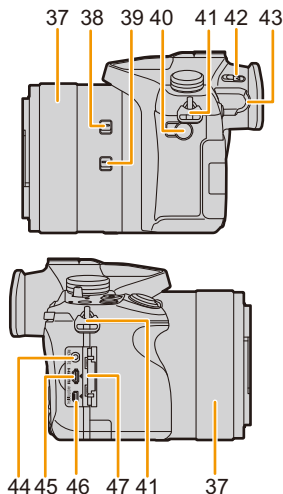

### Disco del modo de dispositivo

Puede cambiar lo que hará la cámara cuando pulsa el botón del obturador. (P166)

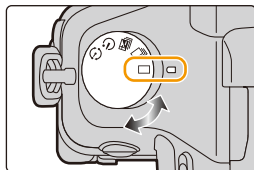

### Disco de ajuste dióptrico

Ajuste el dióptrico para adaptar su visión de manera que pueda ver claramente el visor. (P58)

- (A) Disco de ajuste dióptrico

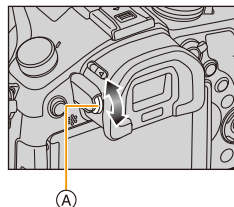

## Monitor

En el momento de la compra de esta cámara, el monitor queda guardado en el cuerpo de la cámara.

Saque el monitor como se muestra a continuación.

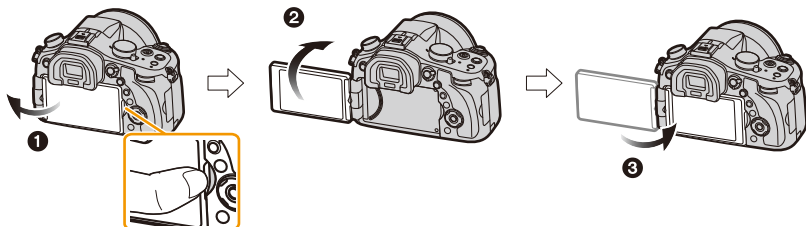

❶ Coloque el dedo en la muesca en el lado derecho del monitor para abrirlo. (Máximo 180°)

❷ Puede girarse por 180° hacia adelante.

❸ Haga volver el monitor a su posición original.

• Gire el monitor únicamente luego de abrirlo lo suficiente y tenga cuidado de no ejercer una fuerza excesiva, ya que podría dañarse.

### ■ Toma de ángulo libre

El monitor se puede girar para satisfacer sus necesidades. Esto es conveniente ya que le permite tomar imágenes desde varios ángulos al ajustar el monitor.

• No cubra con sus dedos u otros objetos la luz de ayuda AF.

#### Tomar imágenes a un ángulo alto

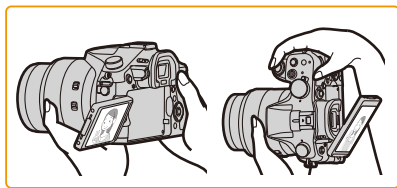

#### Tomar imágenes a un ángulo bajo

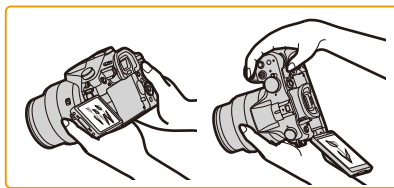

• Cuando no se utilice el monitor, se recomienda cerrarlo con la pantalla apuntando hacia adentro para evitar que se ensucie o se raye.

## Disco trasero

Hay 2 maneras de utilizar el disco trasero, girándolo a la izquierda o a la derecha, y apretándolo.

### Girando:

La selección de opciones o el ajuste de valores se realizan durante los diferentes ajustes.

### Presionando:

Las operaciones que son las mismas que el botón [MENU/SET], como determinar ajustes, se realizan durante los diferentes ajustes.

- El disco trasero se describe a continuación en estas instrucciones de funcionamiento.

Por ejemplo, cuando se gira el disco trasero a la izquierda o a la derecha o se presiona el disco trasero

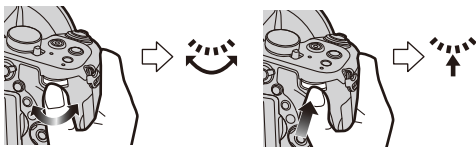

Permite configurar los valores de apertura, la velocidad del obturador y realizar otros ajustes en modos **P / A / S / M**.

Disco del modo	 Disco trasero
<b>P</b> (P84)	cambio programado*
<b>A</b> (P86)	Valor de apertura*
<b>S</b> (P87)	Velocidad de obturación*
<b>M</b> (P88)	Valor de apertura/Velocidad del obturador

- \* Presionar el disco trasero le permite ajustar la compensación a la exposición.

### Visualizar/no visualizar la guía de operación

**MENU** → **fc** [Personalizar] → [Guía del disco] → [ON]/[OFF]

- Cuando [ON] está ajustado, se muestra la guía de operación de discos, botones, etc. en la pantalla de grabación.



## Botones cursor/Botón [MENU/SET]

**Presionar el botón del cursor:**

Se realiza la selección de opciones o el ajuste de valores, etc.

**Presionar [MENU/SET]:**

Se realiza la confirmación para ajustar los contenidos, etc.

- Estas instrucciones de operación explican la posición hacia arriba, hacia abajo, hacia la izquierda y hacia la derecha del botón cursor con ▲/▼/◀/▶.

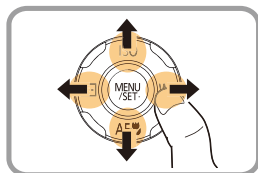

MENU



## Preparaciones antes de comenzar a grabar

### Una la visera de la lente

Con la luz del sol o a contraluz, la visera de la lente minimizará el deslumbramiento y el efecto fantasma.

La visera de la lente disminuye la luz excesiva y mejora la calidad de la imagen.

- No sostenga la visera de la lente de forma que pueda doblarla o torcerla.
- Compruebe que la cámara está apagada.
- Cierre el flash.



- 1** Alinee la marca de montaje que se encuentra debajo del lado más alargado de la visera de la lente con la proyección de montaje en el borde de la lente.

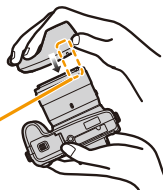
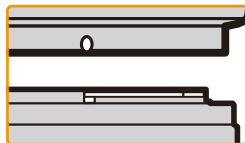

- 2** Gire la visera de la lente en la dirección de la flecha.

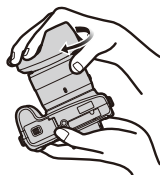

- 3** Sentirá rigidez justo antes de la marca, pero continúe girando la Visera de la lente hasta que escuche un “clic” y se alinee con la marca.

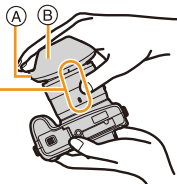

- (A) Lado corto
- (B) Lado largo

- Compruebe que la visera de la lente se encuentre colocada firmemente y que no aparezca en la imagen.



- Cuando toma las imágenes con el flash y tiene unida la visera de la lente, la porción inferior de la foto podría ponerse oscura (efecto de vifeteado) y el control del flash podría inhabilitarse debido a que la propia visera podría oscurecerlo. Le recomendamos que quite dicha visera.
  - Al sacar temporalmente y transportar la visera de la lente, recomendamos colocarla en la dirección opuesta.
- Vuelva a colocarla en la dirección normal al tomar imágenes.

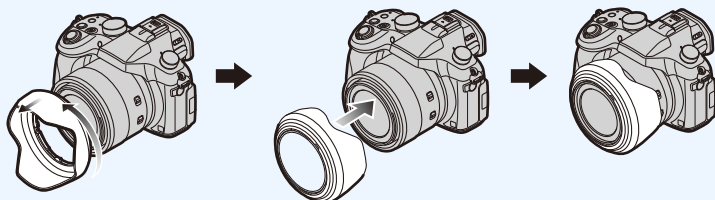

## Coloque la tapa del objetivo

- Cuando apaga la cámara o la lleva consigo, coloque la tapa del objetivo para proteger la superficie de este último.
- Asegúrese de sacar la tapa del objetivo al encender esta unidad.
- **Tenga cuidado de no perder la tapa del objetivo.**

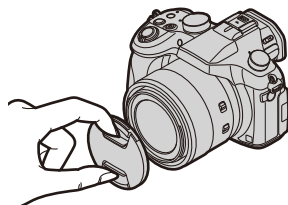

## Sujetar la correa de hombro

- Le recomendamos que una la correa de hombro cuando usa la cámara para evitar que ésta última se caiga.

**1** Pase la correa de hombro a través del agujero de sujeción de la misma.



**2** Pase la correa de hombro a través del retén y asegúrela.

- Ⓐ Tire la correa de hombro 2 cm o más.
- Una la correa de hombro al otro lado de la cámara teniendo cuidado de no torcerla.

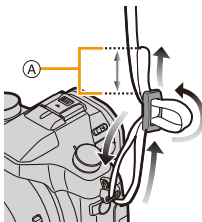

- Utilice la correa de hombro alrededor de su hombro.
  - No la ponga alrededor del cuello.
  - Podría causar heridas o accidentes.
- No deje la correa de hombro al alcance de los niños.
  - Podría causar un accidente si se la pusiese alrededor del cuello.

## Cargar la batería

### ■ Acerca de las baterías que pueden usarse con esta cámara

Se ha encontrado que en algunos mercados se hallan disponibles a la venta paquetes de baterías contrahechos, muy parecidos al producto original. Algunos de estos paquetes no están adecuadamente protegidos mediante una protección interna que cumpla con los requisitos de las normas de seguridad apropiadas. Está la posibilidad de que estos paquetes de baterías puedan producir un incendio o explosión. Repare en que no tendremos responsabilidad alguna por cualquier accidente o avería que surja a consecuencia del uso de un paquete de baterías contrahecho. Para asegurarse de utilizar productos seguros, le recomendamos que utilice un paquete de baterías original de Panasonic.

- Uso del cargador correspondiente y batería.

### Carga

- Cuando se envía la cámara, la batería está descargada. Cárguela antes de usarla.
- Cargue la batería usando el cargador doméstico.

- 1** Conecte la batería prestando atención a su dirección.

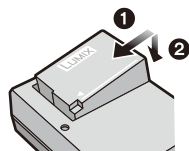

Tipo plug-in

- 2** Conecte el cargador a la toma de corriente.

- El indicador [CHARGE] (A) se enciende y comienza la carga.

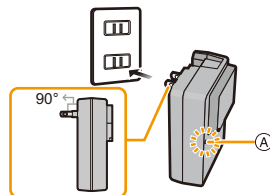

Tipo de entrada

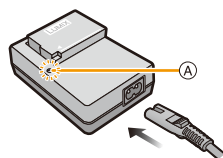



## ■ Sobre el indicador [CHARGE]

Encendida: **Cargando.**

Apagada: **Se completó la carga.**  
(Desconecte el cargador del tomacorriente y separe la batería cuando la carga está completa.)

### • Cuando parpadea el indicador [CHARGE]

- La batería es demasiado alta o baja. Se recomienda cargar la batería nuevamente en una temperatura ambiente entre 10 °C y 30 °C.
- Los terminales del cargador o de la batería están sucios. En este caso, límpielos con un paño seco.

## ■ Tiempo de carga

**Tiempo de carga**

**Aprox. 140 min**

- El tiempo de carga se indica para cuando se agote enteramente la batería.  
El tiempo de carga puede variar según cuánto se use la batería.  
El tiempo de carga de la batería puede ser más largo de lo normal si la batería se utiliza en un ambiente caliente o frío o se ha quedado sin utilizar durante un largo período de tiempo.

## ■ Indicación de la batería

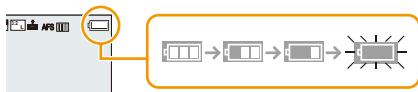

- La indicación se pone roja y parpadea si se agota la carga que queda de la batería.  
(También parpadea el indicador de estado)  
Recargue la batería o sustitúyala con una batería totalmente cargada.
- No deje objetos metálicos (como grapas) cerca de las áreas de contacto de la clavija de alimentación.**  
**De lo contrario, podría causar un incendio o descarga eléctrica debido al cortocircuito o el calor generado.**
- La batería puede recargarse incluso cuando tiene algo de carga, pero no se recomienda recargar la batería cuando está totalmente cargada.  
(Ya que puede viciarse.)

## Tiempo de funcionamiento aproximado y número de imágenes grabables

### ■ Grabación de imágenes fijas (cuando se usa el monitor) (Según la norma CIPA en el modo del programa AE)

<b>Cantidad de imágenes que pueden grabarse</b>	<b>Aprox. 360 imágenes</b>
<b>Tiempo de grabación</b>	<b>Aprox. 180 min</b>

### ■ Grabación de imágenes fijas (cuando se usa el visor) (Según la norma CIPA en el modo del programa AE)

<b>Cantidad de imágenes que pueden grabarse</b>	<b>Aprox. 300 imágenes</b>
<b>Tiempo de grabación</b>	<b>Aprox. 150 min</b>

### Condiciones de grabación para los estándares CIPA

- CIPA es la abreviatura de [Camera & Imaging Products Association].
- Temperatura: 23 °C/Humedad: 50%RH cuando está activado el monitor.
- Cuando utiliza una tarjeta de memoria SDHC de Panasonic.
- Uso de la batería suministrada.
- La grabación inicia 30 segundos después de activar la cámara.  
(Cuando el estabilizador óptico de la imagen está ajustado a [(|||)].)
- **Grabando una vez cada 30 segundos** con el flash completo en cada segunda grabación.
- Girando la palanca del zoom del teleobjetivo al gran angular o viceversa en cada grabación.
- Apagar la cámara cada 10 grabaciones y dejarla hasta que baje la temperatura de las baterías.

**La cantidad de imágenes que se pueden grabar varía según el tiempo del intervalo de grabación. Si el tiempo del intervalo de grabación se alarga, la cantidad de imágenes que se pueden grabar disminuye.**

**[Por ejemplo, si va a tomar una imagen cada dos minutos, entonces la cantidad de imágenes se reduce a aproximadamente un cuarto de la cantidad de imágenes mencionadas antes (en base a una imagen tomada cada 30 segundos).]**

### ■ Grabación de imágenes en movimiento (cuando se usa el monitor)

[AVCHD] (Grabación con la calidad de la imagen ajustada en [FHD/17M/60i])

<b>Tiempo de grabación</b>	<b>Aprox. 135 min</b>
<b>Tiempo de grabación real</b>	<b>Aprox. 70 min</b>

[MP4] (Grabación con la calidad de la imagen ajustada en [FHD/20M/30p])

<b>Tiempo de grabación</b>	<b>Aprox. 140 min</b>
<b>Tiempo de grabación real</b>	<b>Aprox. 75 min</b>

#### • Películas [AVCHD]:

La grabación se detiene cuando el tiempo de grabación continua supera los 29 minutos y 59 segundos.

#### • Películas con su tamaño de archivo establecido a [FHD], [HD] o [VGA] en [MP4]:

La grabación se detiene cuando el tiempo de grabación continua supera los 29 minutos y 59 segundos o el tamaño del archivo supera los 4 GB.

– Debido a que el tamaño de archivo se agranda con [FHD], se detendrá la grabación con [FHD] antes de que hayan transcurrido 29 minutos 59 segundos.

#### • Películas con su tamaño de archivo establecido a [4K] en [MP4]:

La grabación se detiene cuando el tiempo de grabación continua supera los 29 minutos y 59 segundos.

(Puede continuar grabando sin interrupción incluso si el tamaño del archivo supera los 4 GB, pero el archivo de películas se divide y se reproduce por separado.)

• Estos tiempos son para una temperatura ambiente de 23 °C y una humedad del 50%RH. Tenga en cuenta que estos tiempos son aproximados.

• El tiempo grabable real es el tiempo disponible para la grabación cuando se repiten acciones como encender o apagar la unidad, comenzar/detener la grabación, la operación del zoom, etc.

### ■ Reproducción (cuando se usa el monitor)

<b>Tiempo de reproducción</b>	<b>Aprox. 300 min</b>
-------------------------------	-----------------------

#### • El tiempo de funcionamiento y número de imágenes grabables diferirán dependiendo del entorno y condiciones de funcionamiento.

Por ejemplo, en los siguientes casos, el tiempo de funcionamiento será inferior y el número de imágenes grabables se reduce.

– En entornos con bajas temperaturas, como en zonas de esquí.

– Cuando el flash se usa repetidamente.

• Cuando el tiempo de funcionamiento de la cámara se acorta en gran medida incluso después de cargar correctamente la batería, puede que haya terminado su vida útil. Compre por lo tanto una batería nueva.

# Insertar y quitar la tarjeta (opcional)/la batería

- Compruebe que esta unidad esté apagada.
- Le recomendamos que utilice una tarjeta de Panasonic.

**1** Desplace la palanca del disparador en la dirección de la flecha y abra la tapa de la tarjeta/batería.

- Utilice siempre baterías de Panasonic.
- Si utiliza otras baterías, no podemos garantizar la calidad de este producto.

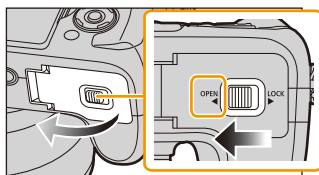

**2** Batería: Con cuidado con la orientación de la batería, insértela hasta que escuche un sonido de bloqueo y luego verifique que se bloquee con la palanca (A).

Tire la palanca (A) en la dirección de la flecha para sacar la batería.

Tarjeta: Insértela de forma

segura hasta que escuche un “clic” y tenga cuidado con la dirección de inserción.

Para retirar la tarjeta, empújela hasta que haga clic, luego sáquela de forma recta.

(B): No toque los terminales de conexión de la tarjeta.

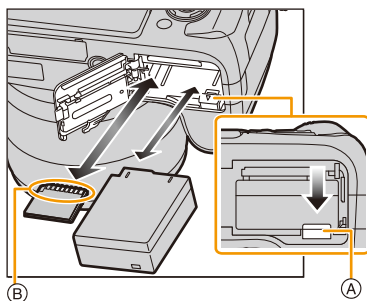

**3** **1** Cierre la tapa de la tarjeta/batería.

**2** Desplace la palanca del disparador en la dirección de la flecha.

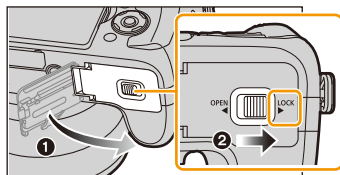

- Retire la batería después del uso.  
(La batería se agotará si se deja durante un largo tiempo sin cargar.)
- **La batería se calienta tras usarla y durante y después de la carga. También la cámara se calienta durante el uso. Esto no es un funcionamiento defectuoso.**
- Antes de quitar la tarjeta o la batería, apague la cámara y espere hasta que el indicador de estado esté apagado completamente.  
(De lo contrario, esta unidad ya podría no funcionar correctamente y la misma tarjeta podría salir dañada o bien podrían perderse las imágenes grabadas.)



MENU



## Acerca de la tarjeta

### Acerca de las tarjetas que se pueden utilizar con esta unidad



Las siguientes tarjetas que conforman el estándar SD se pueden usar con esta unidad. (Estas tarjetas se citan en el texto como **Tarjeta.**)

<b>Tarjeta de memoria SD (de 8 MB a 2 GB)</b>	<ul style="list-style-type: none"> <li>Las tarjetas de memoria SDHC y las tarjetas de memoria SDXC se pueden usar solamente con sus dispositivos compatibles.</li> </ul>
<b>Tarjeta de memoria SDHC (de 4 GB a 32 GB)</b>	<ul style="list-style-type: none"> <li>Verifique que el ordenador y otros equipos sean compatibles cuando se usan las tarjetas de memoria SDXC.</li> <li><a href="http://panasonic.net/avc/sdcard/information/SDXC.html">http://panasonic.net/avc/sdcard/information/SDXC.html</a></li> </ul>
<b>Tarjeta de memoria SDXC (48 GB, 64 GB)</b>	<ul style="list-style-type: none"> <li>Esta unidad es compatible con las tarjetas de memoria UHS-I UHS Clase de velocidad 3 estándar SDHC/SDXC.</li> <li>Solamente se pueden usar las tarjetas con la capacidad restante mencionada.</li> </ul>

### ■ Sobre la grabación de imágenes en movimiento y la clase de velocidad

En función de [Formato de grabación] (P212) y [Calidad grab.] (P212) de una película, la tarjeta que se requiere varía. Utilice una tarjeta que cumpla con las siguientes calificaciones de la clase de velocidad SD o clase de velocidad UHS.

- Clase de velocidad SD y clase de velocidad UHS son los estándares de velocidad que se refieren a la escritura continua. Para comprobar la clase, consulte la cara con la etiqueta, etc. de la tarjeta.

[Formato de grabación]	[Calidad grab.]	Clase de velocidad	Ejemplo de etiqueta
[AVCHD]	Todo	Clase 4 o posterior	CLASS  
[MP4]	FHD/HD/VGA		
[MP4]	4K	Clase de velocidad UHS 3	

- Confirme, por favor, la última información en el siguiente sitio web.

<http://panasonic.jp/support/global/cs/dsc/>

(Este sitio sólo está disponible en inglés.)

### Acceso a la tarjeta

La indicación de acceso se enciende de color rojo cuando se están grabando las imágenes en la tarjeta.



• Durante el acceso (escritura, lectura y eliminación de la imagen, formateo, etc.), no apague la unidad, retire la batería, la tarjeta o desconecte el adaptador AC (suministrado). Además, no someta la cámara a vibración, impacto o electricidad estática.

La tarjeta o los datos en la tarjeta se pueden dañar, y es probable que esta unidad ya no funcione normalmente.

Si el funcionamiento falla debido a vibración, impacto o electricidad estática, realice de nuevo la operación.

• Si establece el interruptor de protección contra escritura (A) a "LOCK", es posible que no pueda escribir, eliminar o formatear los datos o que aparezcan por fecha de grabación. Estas operaciones vuelven a estar disponibles cuando se desbloquee el interruptor.

• Los datos de la tarjeta pueden dañarse o perderse a causa de las ondas electromagnéticas, la electricidad estática o la rotura de la cámara o de la tarjeta. Le recomendamos que guarde los datos importantes en un ordenador, etc.

• Mantenga la tarjeta de memoria fuera del alcance de los niños para evitar que se la traguen.

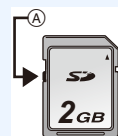

## Formateo de la tarjeta (inicialización)

Formatee la tarjeta antes de grabar imágenes con esta unidad.

**Debido a que los datos no se podrán recuperar luego del formateo, asegúrese de hacer antes una copia de seguridad de los datos necesarios.**

Seleccione el menú.

**MENU** → ⚙ [Conf.] → [Formateo]

- Se visualiza la pantalla de confirmación. Se ejecuta cuando se selecciona [SI].
- Utilice una batería con suficiente carga o el adaptador de CA (opcional) (P323) cuando formatee.
- No apague la cámara durante el formateo.
- Si ha formateado la tarjeta en un ordenador u otro equipo, vuelva a formatearla en la cámara.
- Si la tarjeta no se puede formatear, pruebe otra tarjeta antes de comunicarse con Panasonic.

## Cantidad aproximada de imágenes que se pueden grabar y el tiempo de grabación disponible

### ■ Cantidad de imágenes que pueden grabarse

• [9999+] se visualiza sin hay más de 10000 imágenes restantes.

• Aspecto [3:2], Calidad [FINE]

[Tamaño de imagen]	2 GB	8 GB	32 GB	64 GB
L (20M)	175	720	2910	5810
EX M (10M)	320	1310	5310	10510
EX S (5M)	560	2270	9220	17640

• Aspecto [3:2], Calidad [RAWFINE]

[Tamaño de imagen]	2 GB	8 GB	32 GB	64 GB
L (20M)	56	220	920	1840
M (10M)	65	260	1070	2140
S (5M)	72	290	1170	2340



### ■ Tiempo de grabación disponible (cuando graba imágenes en movimiento)

- “h” es una abreviatura de hora, “m” de minuto y “s” de segundo.
- El tiempo grabable es el tiempo total de todas las imágenes en movimiento que se grabaron.

#### • [AVCHD]

[Calidad grab.]	2 GB	8 GB	32 GB	64 GB
[FHD/28M/60p]	7m00s	35m00s	2h30m	5h00m
[FHD/17M/60i]	12m00s	55m00s	4h05m	8h15m
[FHD/24M/30p]/ [FHD/24M/24p]	9m00s	40m00s	2h50m	5h50m

#### • [MP4]

[Calidad grab.]	2 GB	8 GB	32 GB	64 GB
[4K/100M/30p]	1m00s	8m00s	40m00s	1h20m
[FHD/28M/60p]	7m00s	34m00s	2h25m	5h00m
[FHD/20M/30p]	9m00s	45m00s	3h15m	6h40m
[HD/10M/30p]	20m00s	1h25m	6h20m	12h45m
[VGA/4M/30p]	38m00s	3h15m	13h00m	26h00m

- Películas [AVCHD]:  
La grabación se detiene cuando el tiempo de grabación continua supera los 29 minutos y 59 segundos.
- Películas con su tamaño de archivo establecido a [FHD], [HD] o [VGA] en [MP4]:  
La grabación se detiene cuando el tiempo de grabación continua supera los 29 minutos y 59 segundos o el tamaño del archivo supera los 4 GB.  
– Debido a que el tamaño de archivo se agranda con [FHD], se detendrá la grabación con [FHD] antes de que hayan transcurrido 29 minutos 59 segundos.
- Películas con su tamaño de archivo establecido a [4K] en [MP4]:  
La grabación se detiene cuando el tiempo de grabación continua supera los 29 minutos y 59 segundos.  
(Puede continuar grabando sin interrupción incluso si el tamaño del archivo supera los 4 GB, pero el archivo de películas se divide y se reproduce por separado.)

- El número de imágenes que pueden grabarse y el tiempo de grabación disponible son aproximados.  
(Estos varían según las condiciones de grabación y el tipo de tarjeta.)
- El número de imágenes que pueden grabarse y el tiempo de grabación disponible varían según los sujetos.
- El tiempo de grabación continuo máximo disponible se visualiza en la pantalla.



**fc** Cambiar la pantalla entre la cantidad de imágenes que se pueden grabar y el tiempo de grabación disponible

**MENU** → **fc** [Personalizar] → [Visualización restante]

**[]** ([Tomas restantes]):

Éste visualizará el número de imágenes que pueden grabarse como imágenes fijas.

**[]** ([Tiempo restante]):

Éste visualizará el tiempo de grabación disponible para las imágenes en movimiento.

• [9999+] se visualiza sin hay más de 10000 imágenes restantes.

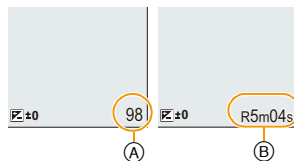

(A) Cantidad de imágenes que pueden grabarse

(B) Tiempo de grabación disponible

# Ajuste de la fecha/hora (ajuste del reloj)

• Cuando se adquiere la cámara, el reloj no está ajustado.

## 1 Encienda la cámara.

- El indicador de estado ❶ se enciende al encender esta unidad.
- Si la pantalla de selección del idioma no se visualiza, siga el paso 4.



## 2 Pulse [MENU/SET].

## 3 Pulse ▲/▼ para seleccionar el idioma, luego pulse [MENU/SET].

## 4 Pulse [MENU/SET].



## 5 Presione ◀/▶ para seleccionar los elementos (año, mes, día, hora, minuto) y presione ▲/▼ para fijar.

- Ⓐ: Hora en el país de residencia
- Ⓑ: Hora en el destino del viaje

- Puede cancelar sin ajustar el reloj pulsando [🗑️/↵].

### Para fijar el orden de visualización y el formato de visualización de la hora.

- Para visualizar la pantalla de ajustes de orden/tiempo, seleccione [Estilo] y luego presione [MENU/SET].

## 6 Pulse [MENU/SET].

- Se visualiza la pantalla de confirmación. Presione [MENU/SET].
- Aparecerá un mensaje que le pide que establezca [Casa] en [Hora mundial]. Pulse [MENU/SET].



## 7 Pulse ◀/▶ para seleccionar el país de residencia luego pulse [MENU/SET].

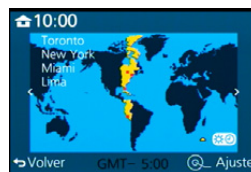

## Cambiar el ajuste del reloj

Seleccione [Ajust. reloj] en el menú [Conf.]. (P37)

- El reloj se puede reiniciar como se muestra en los pasos **5** y **6**.
- **El ajuste del reloj se guarda durante 3 meses usando la batería del reloj incorporada aun cuando esté sin batería.**  
(Deje la batería cargada en la unidad durante 24 horas para cargar la batería incorporada.)
- Si no está ajustado el reloj, no puede imprimirse la fecha correcta cuando la imprime en las imágenes con [Marcar texto] o pide a un estudio fotográfico que las imprima.



MENU



## Ajustar el menú

Esta cámara ofrece selecciones del menú que le permiten personalizar su operación para maximizar su experiencia al tomar imágenes.

En particular el menú [Conf.] contiene algunos ajustes importantes relacionados con el reloj y la alimentación de la cámara.

Compruebe los ajustes de este menú ante de usar la cámara.

### Ajustar los detalles de menú



- Si fija [Reanudar Menú] (P53) en el menú [Conf.] en [ON], la pantalla muestra el último elemento del menú seleccionado. Está fijado en [ON] en el momento de compra.
- Cuando [Información del menú] (P53) en el menú [Conf.] está puesto en [ON], las explicaciones de los elementos del menú se muestran en la pantalla del menú.





Ejemplo: en el menú [Rec], cambie [Calidad] de [■] a [■].

En estas instrucciones de funcionamiento, los pasos para ajustar un elemento del menú se describen a continuación.

**MENU** → [Rec] → [Calidad] → [■]

**1** Pulse [MENU/SET].



 <b>[Rec] (P334)</b>	Este menú le permite ajustar la relación de aspecto, el número de píxeles y otros aspectos de las imágenes que está grabando.
 <b>[Im. movimiento] (P221)</b>	Este menú le permite ajustar el [Formato de grabación], [Calidad grab.] y otros aspectos para la grabación de imágenes en movimiento.
 <b>[Personalizar] (P337)</b>	El funcionamiento de la unidad, como la visualización de la pantalla y las operaciones del botón, se puede fijar de acuerdo con sus preferencias. También, se pueden registrar los ajustes modificados.
 <b>[Conf.] (P47)</b>	Este menú le permite realizar los ajustes del reloj, seleccionar los ajustes del tono del bip de funcionamiento y fijar otros ajustes que le ayudan a hacer funcionar la cámara. También puede configurar los ajustes de las funciones relacionadas con la red Wi-Fi.
 <b>[Reproducir] (P342)</b>	Este menú le permite ajustar la protección, recorte e impresión, etc. de las imágenes grabadas.

## 2 Pulse ▲/▼ para seleccionar el elemento del menú y luego pulse [MENU/SET].

- El elemento del menú también se puede seleccionar al girar el disco trasero.
- También puede mover a la pantalla siguiente presionando [DISP].  
(También cambiará al girar la palanca del zoom)



## 3 Pulse ▲/▼ para seleccionar el ajuste luego pulse [MENU/SET].

- El ajuste también puede hacerse seleccionando una opción al girar y luego presionar el disco trasero.
- Según el detalle de menú, su ajuste puede no aparecer o bien puede visualizarse de manera diferente.



• Según sean los ajustes de los modos o de menú utilizados en la cámara en virtud de las especificaciones, hay funciones que no pueden ajustarse ni usarse.

### ■ Cierre el menú

Presione [⏏/▶] repetidamente hasta que la pantalla vuelva a la pantalla de grabación/reproducción.

- En el modo de grabación también se puede salir de la pantalla de menús presionando el disparador hasta la mitad.

### ■ Cómo cambiar de menú

Por ejemplo: Cambiar al menú [Conf.] desde el menú [Rec.]

- 1 Presione ◀.
- 2 Presione ▲/▼ para seleccionar [⌂] u otro de los iconos alternadores.
- 3 Presione [MENU/SET].
  - Seleccione un detalle sucesivo de menú y ajústelo.



### Ajustar el fondo de la pantalla del menú

Puede ajustar el fondo de la pantalla del menú según usted prefiera.

#### 1 Seleccione el menú.

**MENU** → ⌂ [Conf.] → [Color de fondo]

- 2 Pulse ▲/▼ para seleccionar el color de fondo y luego pulse [MENU/SET].
  - Salga del menú después de que se fija.

## Recuperación instantánea de menús de uso frecuente (menú rápido)

Usando el menú rápido, pueden encontrarse fácilmente algunos de los ajustes de menú.

- Las funciones que pueden ajustarse usando el Menú Rápido dependen del modo o el estilo de visualización de la cámara.

El botón [Q.MENU]/[Fn3] se puede usar de dos formas, como [Q.MENU] o como [Fn3] (función 3).

En el momento de la compra, se establece inicialmente a [Q.MENU].

- Consulte la [P44](#) para obtener detalles sobre el botón de función.

- 1** Pulse [Q.MENU] para visualizar el menú rápido.

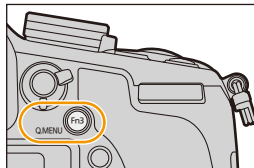

- 2** Gire el disco trasero para seleccionar la opción del menú, luego presione el disco trasero.

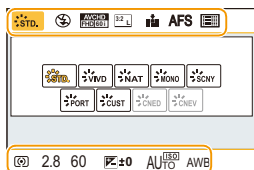

- 3** Gire el disco trasero para seleccionar la configuración.

- También puede fijar los elementos al presionar los botones del cursor ▲/▼/◀/▶.

- 4** Presione [Q.MENU] para salir del menú cuando se completa el ajuste.

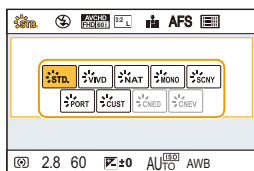



## Cambiar el método para ajustar los elementos del Menú rápido

**MENU** → **fc** [Personalizar] → [Q.MENU]

### [PRESET]:

Se pueden fijar los elementos por defecto.

### [CUSTOM]:

El Menú rápido consistirá de elementos deseados. (P42)

## Uso de los elementos del menú rápido en la pantalla de información de grabación en el monitor de [ ] (estilo monitor) (P64)

(Pulse [DISP.] varias veces hasta que aparezca la pantalla.)

Presione [Q.MENU], gire el disco trasero para seleccionar una opción y presione el disco trasero.

Gire el disco trasero para seleccionar el ajuste, luego

presione el disco trasero para ajustar.

- También puede ajustar la configuración con ▲/▼/◀/▶ y [MENU/SET].

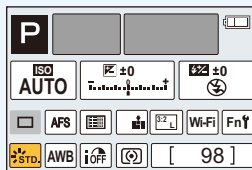

## Cambie el menú rápido a su elemento preferido

Cuando [Q.MENU] (P41) en el menú [Personalizar] se fija en [CUSTOM], el menú rápido se puede cambiar como se desee.

Se pueden fijar hasta 15 elementos en el menú rápido.

- 1 Presione ▼ para seleccionar [Q.MENU] y luego presione [MENU/SET].

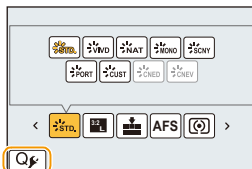

- 2 Presione ▲/▼/◀/▶ para seleccionar el elemento del menú en la fila superior y luego presione [MENU/SET].

- 3 Presione ◀/▶ para seleccionar el espacio libre en la fila inferior y luego presione [MENU/SET].

- Ⓐ Elementos que se pueden configurar como Menús rápidos.
- Ⓑ Elementos que se pueden visualizar en la pantalla del Menú rápido.

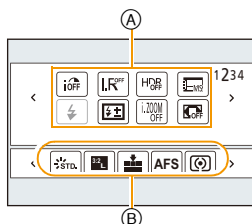

- Si no hay espacio libre en la fila inferior, seleccionando un elemento existente se lo puede reemplazar con un nuevo elemento seleccionado.
- Para cancelar la configuración, desplácese a la fila inferior presionando ▼, seleccione un elemento para cancelar y luego presione [MENU/SET].
- Los elementos que se pueden fijar son los siguientes:

### Menú [Rec]/Funciones de grabación

<ul style="list-style-type: none"> <li>– [Fotoestilo] (P122)</li> <li>– [Ajuste imagen] ([Aspecto] (P131)/[Tamaño de imagen] (P131))</li> <li>– [Calidad] (P132)</li> <li>– [AFS/AFF] (P139)</li> <li>– [Modo medición] (P163)</li> <li>– [Vel. ráfaga] (P167)</li> <li>– [Auto bracket] (P171)</li> <li>– [Autodisparador] (P174)</li> <li>– [Dinám. intel.] (P134)</li> <li>– [Resoluc. intel.] (P134)</li> <li>– [HDR] (P135)</li> </ul>	<ul style="list-style-type: none"> <li>– [Tipo de obturador] (P164)</li> <li>– [Modo de flash] (P203)</li> <li>– [Ajuste flash] (P207)</li> <li>– [i.Zoom] (P198)</li> <li>– [Zoom d.] (P199)</li> <li>– [Estabilizador] (P195)</li> <li>– [Sensibilidad] (P160)</li> <li>– [Balance b.] (P126)</li> <li>– [Modo AF] (P138)</li> <li>– [Modo macro] (P155)</li> </ul>
---	---



Menú [Im. movimiento]	Menú [Personalizar]
<ul style="list-style-type: none"><li>- [Ajuste película] ([Formato de grabación] (P212)/[Calidad grab.] (P212))</li><li>- [Modo imag.] (P219)</li></ul>	<ul style="list-style-type: none"><li>- [Modo silencioso] (P186)</li><li>- [Contornos máximos] (P152)</li><li>- [Histograma] (P66)</li><li>- [Línea guía] (P66)</li><li>- [Patrón cebra] (P193)</li><li>- [Visor monocromático] (P194)</li><li>- [Area Grab.] (P216)</li><li>- [Palanca de zoom] (P200)</li><li>- [Anillo manual (zoom)] (P200)</li></ul>

4 Presione [⏪/⏩].

- Regresará a la pantalla del paso 1.  
Presione [MENU/SET] para cambiar a la pantalla de grabación.

## Asignación de funciones de uso frecuente en los botones (botones de función)

Puede asignar funciones usadas frecuentemente a botones específicos.

### 1 Seleccione el menú.

**MENU** → **f<sub>C</sub>** [Personalizar] → [Ajustar botón Fn]

### 2 Pulse ▲/▼ para seleccionar [Ajuste en modo GRAB.] o [Ajuste en modo REPROD.] luego pulse [MENU/SET].

### 3 Presione ▲/▼ para seleccionar el botón de función si desea asignar una función y luego presione [MENU/SET].

### 4 Presione ▲/▼ para seleccionar la función que desea asignar y luego presione [MENU/SET].

- Consulte [P45](#) para obtener información sobre [Ajuste en modo GRAB.] y [P46](#) sobre [Ajuste en modo REPROD.].
- Para restablecer la configuración de los botones de funciones por defecto, seleccione [Restaurar a predeterm.].

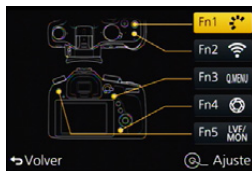

## Ajustes del botón de función para la grabación

Puede usar las funciones asignadas presionando un botón de función durante la grabación.

- Las siguientes funciones pueden asignarse al botón [Fn1], [Fn2], [Fn3], [Fn4] o [Fn5].

### Menú [Rec]/Funciones de grabación

- |                                     |                              |
|-------------------------------------|------------------------------|
| – [Wi-Fi] (P251): [Fn2]*            | – [Resaltar sombra] (P124)   |
| – [Q.MENU] (P40): [Fn3]*            | – [Dinám. intel.] (P134)     |
| – [Conm. LVF/monitor] (P58): [Fn5]* | – [Resoluc. intel.] (P134)   |
| – [AF/AE LOCK] (P151)               | – [HDR] (P135)               |
| – [AF-ACTIVADO] (P151, 157)         | – [Tipo de obturador] (P164) |
| – [Vista preliminar] (P91): [Fn4]*  | – [Modo de flash] (P203)     |
| – [AE 1 pulsac.] (P92)              | – [Ajuste flash] (P207)      |
| – [Indicador de Nivel] (P67)        | – [i.Zoom] (P198)            |
| – [Ajuste área enfoque] (P46)       | – [Zoom d.] (P199)           |
| – [Fotoestilo] (P122): [Fn1]*       | – [Estabilizador] (P195)     |
| – [Aspecto] (P131)                  | – [Sensibilidad] (P160)      |
| – [Tamaño de imagen] (P131)         | – [Balance b.] (P126)        |
| – [Calidad] (P132)                  | – [Modo AF/MF] (P138)        |
| – [AFS/AFF] (P139)                  | – [Modo macro] (P155)        |
| – [Modo medición] (P163)            | – [Restaurar a predeterm.]   |
| – [Vel. ráfaga] (P167)              |                              |
| – [Auto bracket] (P171)             |                              |
| – [Autodisparador] (P174)           |                              |

### Menú [Im. movimiento]

- |  |                       |
|--|-----------------------|
| – [Ajuste película]<br>([Formato de grabación] (P212)/[Calidad<br>grab.] (P212)) | – [Modo imag.] (P219) |
|--|-----------------------|

### Menú [Personalizar]

- |                              |                                 |
|------------------------------|---------------------------------|
| – [Modo silencioso] (P186)   | – [Patrón cebra] (P193)         |
| – [Contornos máximos] (P152) | – [Visor monocromático] (P194)  |
| – [Histograma] (P66)         | – [Área Grab.] (P216)           |
| – [Línea guía] (P66)         | – [Palanca de zoom] (P200)      |
|                              | – [Anillo manual (zoom)] (P200) |

\* Configuración de los botones de función al momento de la compra.



- Algunas funciones no se pueden usar según el modo o la pantalla visualizada.
- Cuando se ajusta a [Ajuste área enfoque], es posible visualizar la pantalla de configuración de la posición del área AF o la ayuda MF.

### **No disponible en estos casos:**

- [Fn1] no puede usarse en los casos siguientes.
  - [Efecto miniatura]/[Color puntual]/[Soleado] (Modo película creativa)
  - [Exposición múltiple]
- [Fn2] no puede usarse durante la toma de lapso de tiempo.

### **Ajustes del botón de función para la reproducción**

Puede ajustar directamente una función asignada a una imagen que seleccione presionando el botón de función durante la reproducción.

- Las siguientes funciones pueden asignarse al botón [Fn1], [Fn2], [Fn3] o [Fn5].

#### **Menú [Reproducir]/Funciones de reproducción**

- |                                 |                               |
|---------------------------------|-------------------------------|
| – [Mis favorit.] (P244): [Fn3]* | – [Borrado único] (P73)       |
| – [Ajuste impre.] (P245)        | – [Off]: [Fn1]*/[Fn2]*/[Fn5]* |
| – [Proteger] (P247)             | – [Restaurar a predeterm.]    |

\* Configuración de los botones de función al momento de la compra.

### **■ Cómo usar los botones de función durante la reproducción**

Ejemplo: Cuando [Fn3] está ajustado en [Mis favorit.]

- 1 Pulse ◀/▶ para seleccionar la imagen.
- 2 Presione [Fn3], y luego ajuste la imagen en [Mis favorit.]
  - Cuando asigna [Ajuste impre.], ajuste el número de imágenes que desea imprimir a continuación.
  - Cuando asigna [Borrado único], seleccione [Sí] en la pantalla de confirmación.



# Configuración de los ajustes básicos de esta unidad (Menú de configuración)

Para ampliar la información sobre cómo seleccionar los ajustes de menú [Conf.], consulte P37.

[Ajust. reloj] y [Ahorro] son detalles importantes. Compruebe sus ajustes antes de usarlos.

[Ajust. reloj]

—

• Remítase a P35 para ampliar la información.

[Hora mundial]

Ajuste la hora de su área nacional y el destino del viaje. Puede visualizar las horas locales en los destinos del viaje y grabarlas en la imagen que toma.

- Primero fije [Casa] después de la compra. [Destino] se puede fijar en [Casa].

Luego de seleccionar [Destino] o [Casa], presione ◀/▶ para seleccionar un área y presione [MENU/SET] para fijar.

✈ [Destino]:

Área de destino del viaje

- (A) Hora actual del área de destino
- (B) Diferencia horaria desde el área nacional

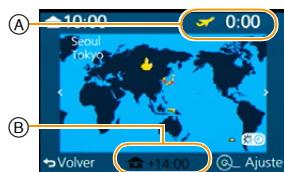

🏠 [Casa]:

Su país de residencia

- (C) Hora actual
- (D) Diferencia horaria desde GMT (Hora media de Greenwich)



• Pulse ▲ si utiliza la hora de verano [▲☀]. (La hora avanzará 1 hora.)

Presione ▲ una vez más para volver a la hora normal.

• Si no puede encontrar el destino del viaje en las áreas visualizadas en la pantalla, ajuste la diferencia horaria a partir del área nacional.

<p>[Fecha viaje]</p>	<p>La fecha de partida y fecha de retorno del viaje y el nombre del destino del viaje se pueden fijar. Puede visualizar la cantidad de días que pasaron al reproducir las imágenes e imprimirlo en las imágenes grabadas con [Marcar texto] (P236).</p>
	<p><b>[Configuración de viaje]:</b></p> <p><b>[SET]:</b> Se fija la fecha de partida y la fecha retorno. Se graban los días transcurridos (cuántos días después) del viaje.</p> <p><b>[OFF]</b></p> <ul style="list-style-type: none"> <li>• La fecha del viaje se cancela automáticamente si la fecha corriente es posterior a la de la vuelta. Si el [Configuración de viaje] se ajusta a [OFF], [Localización] se ajustará también a [OFF].</li> </ul> <p><b>[Localización]:</b></p> <p><b>[SET]:</b> El destino de viaje se graba en el momento de la grabación.</p> <p><b>[OFF]</b></p> <ul style="list-style-type: none"> <li>• Para detalles sobre cómo ingresar caracteres, consulte "Ingreso de texto" en P55.</li> </ul>

- El número de días que pasaron desde la fecha de salida puede imprimirse usando el software "PHOTOfunSTUDIO" incluido en el DVD (suministrado).
- La fecha del viaje se computa por medio de la fecha fijada en el ajuste del reloj y la fecha de salida ajustada. Si ajusta [Hora mundial] al destino del viaje, la fecha del viaje se computa usando la fecha en el ajuste del reloj y en el ajuste del destino del viaje.
- [Fecha viaje] no se puede ajustar para las imágenes en movimiento grabadas con [AVCHD].
- [Localización] no puede grabarse cuando tome imágenes en movimiento.

<p>[Wi-Fi]</p>	<p><b>[Función Wi-Fi]/[Ajuste Wi-Fi]</b></p>
----------------	--

- Remítase a P253, 297 para obtener más detalles.



<b>[Bip]</b>	Ajuste el volumen para los ruidos electrónicos y los ruidos del obturador electrónico.	
	<b>[Volumen bip]:</b> [🔊] (Alto) [🔇] (Bajo) [🔇] (OFF)	<b>[Vol. Obturación]:</b> [🔊] (Alto) [🔇] (Bajo) [🔇] (OFF)

- Cuando [Modo silencioso] está ajustado en [ON], [Volumen bip] y [Vol. Obturación] están ajustados en [OFF].

<b>[Modo del visor]</b>	Ajuste la velocidad de fotogramas de la pantalla de grabación (Pantalla de visualización en directo).
	<b>[30fps]:</b> Reduce el consumo de energía, lo que aumenta el tiempo de funcionamiento.  <b>[60fps]:</b> Los movimientos parecen más suaves.

- Cuando [Modo del visor] se fija en [30fps] la calidad de la imagen en la pantalla de grabación puede ser peor cuando se fija en [60fps], pero esto no afecta la imagen grabada.
- En un entorno oscuro, la velocidad de fotogramas puede ser inferior.
- Cuando se usa el adaptador de CA (opcional), [Modo del visor] se fija a [60fps].

<b>[Monitor]/[Visor]</b>	Se ajusta el brillo, color o matiz rojo o azul del monitor/visor.
	<b>[☀️] ([Brillo]):</b> Ajuste el brillo.
	<b>[🎯] ([Contraste · Saturación]):</b> Ajuste el contraste o la claridad de los colores.
	<b>[👤] ([Tono rojo]):</b> Ajuste el color rojo.  <b>[👤] ([Tono azul]):</b> Ajuste el color azul.
	<b>1 Seleccione el ajuste al presionar ▲/▼, y ajuste con ◀/▶.</b> • El ajuste también se puede hacer al girar el disco trasero.  <b>2 Pulse [MENU/SET] para ajustar.</b>



- Ajustará el monitor cuando el monitor esté en uso y el visor cuando el visor esté en uso.
- Es posible que algunos sujetos aparezcan en el monitor de manera diferente de la realidad. Sin embargo, esta graduación no afecta a las imágenes grabadas.

<b>[Luminancia monitor]</b>	Ajusta el brillo del monitor de acuerdo con el nivel de la luz ambiental. <b>[A]* [AUTO]:</b> El brillo se ajusta automáticamente según el brillo que haya alrededor de la cámara. <b>[1]* [MODE1]:</b> Haga que el monitor esté más brillante. <b>[2]* [MODE2]:</b> Ajuste el monitor al brillo estándar. <b>[3]* [MODE3]:</b> Haga que el monitor esté más oscuro.
-----------------------------	--

- El brillo de las imágenes que se ven en el monitor mejora, de modo que los sujetos en el monitor pueden verse diferentes de los sujetos reales. Sin embargo, esta mejora no afecta las imágenes grabadas.
- El monitor vuelve automáticamente al brillo estándar si no se realiza una operación durante 30 segundos cuando graba en [MODE1]. Se encenderá con brillo de nuevo al pulsar un botón.
- Cuando se fija [AUTO] o [MODE1], se reduce el tiempo de uso.
- [AUTO] solamente está disponible en el modo de grabación.
- El ajuste inicial cuando utiliza el adaptador de CA (opcional) es [MODE2].

<p><b>[Ahorro]</b></p>	<p>La unidad se puede configurar para evitar el consumo innecesario de la batería.</p>
	<p><b>[Modo hiber.]:</b>                  La cámara se apaga automáticamente si no se ha usado durante el tiempo seleccionado en el ajuste.  <b>[10MIN.]/[5MIN.]/[2MIN.]/[1MIN.]/[OFF]</b></p> <p><b>[LVF/Mon. auto. apagado]:</b>                  El monitor/visor se apaga automáticamente si el mismo no se ha usado por el tiempo seleccionado en el ajuste.  <b>[5MIN.]/[2MIN.]/[1MIN.]</b></p>

- Pulse hasta la mitad el botón del obturador o apague y encienda la cámara para cancelar [Modo hiber.].
- Para volver a encender el monitor/visor, pulse cualquier botón.
- Cuando se activa el interruptor automático del visor/monitor (**P57**), se cancela [LVF/Mon. auto. apagado].
- [Ahorro] no funciona en los siguientes casos.
  - Cuando conecta a un ordenador o a una impresora
  - Cuando graba o reproduce imágenes en movimiento
  - Durante una diapositiva
  - [Exposición múltiple]
  - [Interv. Tiempo-Disparo]
  - Cuando [Autodisparo] en [Anima. Movimiento D.] se ajusta a [ON].
- Cuando se usa el adaptador de CA (opcional), [Modo hiber.] está desactivado.
- Cuando se usa el adaptador de CA (opcional), [LVF/Mon. auto. apagado] se ajusta a [5MIN.].

<p><b>[Modo USB]</b></p>	<p>Seleccione el sistema de comunicación USB después o antes de conectar la cámara al PC o a la impresora con el cable de conexión USB (suministrado).</p>
	<p> <b>[Selecc. conexión act.]:</b>                  Seleccione [PC] o [PictBridge(PTP)] si tiene conectada la cámara a un PC o a una impresora que admite PictBridge.</p> <p> <b>[PictBridge(PTP)]:</b>                  Ajústelo cuando lo conecta a una impresora que soporta PictBridge.</p> <p> <b>[PC]:</b>                  Ajústelo cuando lo conecta a un PC.</p>

[Conexión TV]

Esto fija cómo la unidad se conecta al televisor etc.

**[Aspecto TV]:**

Ajuste para armonizar el tipo de televisor.

**[16:9]:**

Cuando se conecta a un televisor con una pantalla de 16:9.

**[4:3]:**

Cuando se conecta a un televisor con una pantalla de 4:3.

- Éste funcionará cuando esté conectado el cable AV (opcional).

**[Modo HDMI (Reprod.)]:**

Ajuste el formato para la salida HDMI cuando reproduce en un televisor de alta definición compatible con HDMI conectado a este dispositivo por medio del micro cable HDMI.

**[AUTO]:**

La resolución de salida se ajusta automáticamente basándose en la información recibida desde el televisor conectado.

**[4K]:**

El método progresivo con 2160 líneas de barrido disponibles se utiliza para la salida. El tamaño de la imagen se establece a 3840×2160.

**[1080p]:**

Para la salida se usa el método progresivo con 1080 líneas de barrido disponibles.

**[1080i]:**

Para la salida se usa el método entrelazado con 1080 líneas de exploración disponibles.

**[720p]:**

Para la salida se usa el método progresivo con 720 líneas de barrido disponibles.

**[480p]:**

Para la salida se usa el método progresivo con 480 líneas de barrido disponibles.

- Funcionará cuando está conectado el micro cable HDMI.
- Esto funciona solamente durante la reproducción.
- Si no aparece ninguna imagen en el televisor con [AUTO], cambie la configuración a un valor constante que no sea [AUTO] para establecer un formato compatible con el televisor.  
(Lea las instrucciones de funcionamiento del televisor.)

<p><b>[Conexión TV] (continuación)</b></p>	<p><b>[Mostrar inf. HDMI (Grab)]:</b> Establece si debe aparecer o no la información cuando se graba una imagen en la cámara, mientras se visualiza en un televisor.</p> <p><b>[ON]:</b> La visualización de la cámara se emite como está.</p> <p><b>[OFF]:</b> Sólo se emiten de imágenes.</p> <ul style="list-style-type: none"> <li>• Funcionará cuando está conectado el micro cable HDMI.</li> <li>• Cuando conecte la cámara a un televisor, baje el volumen del televisor.</li> </ul> <p><b>[VIERA link]:</b> Ajustes que permiten que este dispositivo pueda controlarse desde el control remoto del equipo VIERA acoplado automáticamente este dispositivo a un equipo compatible con VIERA Link por medio del micro cable HDMI.</p> <p><b>[ON]:</b> Está habilitado el funcionamiento con control remoto de un equipo compatible con VIERA Link. (No todas las operaciones son posibles) El funcionamiento del botón de la unidad principal será limitado.</p> <p><b>[OFF]:</b> Las operaciones se llevan a cabo con los botones de la cámara.</p> <ul style="list-style-type: none"> <li>• Funcionará cuando está conectado el micro cable HDMI.</li> <li>• Para más detalles, remítase a <a href="#">P304</a>.</li> </ul>
--	---

<p><b>[Reanudar Menú]</b></p>	<p>Almacena la ubicación del elemento del menú usado por última vez para cada menú.</p> <p><b>[ON]/[OFF]</b></p>
-------------------------------	--

<p><b>[Color de fondo]</b></p>	<p>Fije el color de fondo para la pantalla del menú.</p> <ul style="list-style-type: none"> <li>• Consulte la <a href="#">P39</a> para los detalles.</li> </ul>
--------------------------------	---

<p><b>[Información del menú]</b></p>	<p>En la pantalla del menú se muestran las explicaciones de los ajustes y los elementos del menú.</p> <p><b>[ON]/[OFF]</b></p>
--------------------------------------	--

<p><b>[Idioma]</b></p>	<p>Ajuste el idioma visualizado en la pantalla.</p> <ul style="list-style-type: none"> <li>• Si por descuido ajusta a otro idioma, seleccione  entre los iconos del menú para ajustar el idioma deseado.</li> </ul>
------------------------	--

<b>[Vis. versión]</b>	—
<ul style="list-style-type: none"> <li>• Es posible comprobar qué versión de firmware tiene la cámara.</li> <li>• Presione [MENU/SET] en la pantalla de visualización de versión para mostrar la información sobre el software en la unidad.</li> </ul>	
<b>[Reiniciar comp.de exp.]</b>	<p>Es posible reajustar el valor de exposición cuando el modo de grabación se cambia o la cámara está apagada.</p> <p><b>[ON]/[OFF]</b></p>
<b>[No. reinicio]</b>	<p>Reinicie el número de archivo de la grabación sucesiva a 0001.</p> <ul style="list-style-type: none"> <li>• El número de la carpeta se actualiza y el número de archivo inicia desde 0001.</li> <li>• Puede asignarse un número de carpeta entre 100 y 999.</li> <li>• Cuando el número de carpeta llega a 999, éste no puede ser reiniciado. Se recomienda formatear la tarjeta (P31) después de guardar los datos en un PC o en otra parte.</li> <li>• Para reiniciar el número de carpeta a 100, antes formatee la tarjeta, luego use esta función para reiniciar el número de archivo.</li> </ul> <p>Aparecerá entonces una pantalla de reinicio del número de carpeta. Seleccione [SI] para reiniciar el número de carpeta.</p>
<b>[Reiniciar]</b>	<p>Los ajustes de grabación o configuración/personalizado se restauran al valor predeterminado.</p> <ul style="list-style-type: none"> <li>• Cuando se vuelve a realizar el ajuste de grabación, el contenido del siguiente ajuste también se vuelve a ajustar.             <ul style="list-style-type: none"> <li>– El ajuste [Reconoce cara]</li> </ul> </li> <li>• Cuando se restauran los ajustes de configuración/personalizado, también se restauran los siguientes ajustes.             <ul style="list-style-type: none"> <li>– La configuración de [Hora mundial] (zona de origen) (Si la cámara se enciende y se apaga, aparece la pantalla de configuración de la zona de origen.)</li> <li>– El ajuste de [Fecha viaje] (Fecha de salida, fecha de vuelta, lugar)</li> <li>– El ajuste [Config. Perfil]</li> <li>– Los ajustes de [Girar pantalla], [Ordenar imagen] y [Confirmar borrado] en el menú [Reproducir]</li> </ul> </li> <li>• El número de carpeta y el ajuste del reloj se cambian.</li> </ul>
<b>[Rest. Ajus. Wi-Fi]</b>	<p>Restablezca todos los ajustes en el menú [Wi-Fi] al ajuste predeterminado de fábrica.*</p> <p>* No incluye [LUMIX CLUB] (P287)</p> <ul style="list-style-type: none"> <li>• Siempre restablezca la cámara al desecharla o venderla para evitar que la información personal guardada en la cámara se use de forma incorrecta.</li> <li>• Siempre restablezca la cámara después de hacer una copia de la información personal al enviar la cámara para que la reparen.</li> </ul>
<b>[Formato]</b>	—
<ul style="list-style-type: none"> <li>• Consulte la P31 para los detalles.</li> </ul>	

## Ingreso de texto

Mientras se graba, es posible introducir nombres de bebés y mascotas y de los lugares.

Cuando se visualiza una pantalla parecida a la que está a la derecha, se pueden introducir los caracteres.

(Solo se pueden introducir caracteres alfabéticos y símbolos.)

• Ejemplo de operación para ver una pantalla:

**MENU** → [Rec] → [Config. Perfil] → [SET] → [Niños1] → [Nombre] → [SET]



### 1 **Presione ▲/▼/◀/▶ para seleccionar el texto y luego presione [MENU/SET] para registrar.**

- Mueva el cursor hacia [A/a] y luego presione [MENU/SET] para cambiar el texto entre [A] (mayúsculas), [a] (minúsculas), [1] (números) y [&] (caracteres especiales). (También se puede cambiar el texto al pulsar [DISP].)
- Para ingresar los mismos caracteres en una fila, mueva el cursor girando el disco trasero hacia la derecha.
- Las siguientes operaciones se pueden realizar al mover el cursor al elemento y presionar [MENU/SET]:
  - [ ]: Ingrese un espacio vacío
  - [Borra]: Elimine un carácter
  - [◀]: Mueva el cursor de posición de entrada hacia la izquierda
  - [▶]: Mueva el cursor de posición de entrada hacia la derecha
- Pueden introducirse 30 caracteres como máximo.
- (9 caracteres como máximo cuando ajusta los nombres en [Reconoce cara])
- Se puede ingresar un máximo de 15 caracteres para [ \ ], [ [ ], [ ] ], [ • ] y [ - ]. (Un máximo de 6 caracteres cuando se fijan los nombres en [Reconoce cara])

### 2 **Pulse ▲/▼/◀/▶ para desplazar el cursor a [Ajuste], luego pulse [MENU/SET] para terminar la introducción del texto.**

- Si no cabe en la pantalla todo el texto ingresado, puede desplazarse.

## Consejos para tomar buenas imágenes

Sujete suavemente la cámara con ambas manos, tenga los brazos inmóviles a su lado y quédese con los pies un poco separados.

- No cubra con sus dedos u otros objetos el flash, la lámpara de ayuda AF (A), el micrófono (B) (P16) ni el altavoz.
- Intente no mover la cámara cuando pulsa el botón del obturador.
- Al tomar las imágenes, asegúrese de que sus pies estén estables y de que no haya peligro de chocar contra otra persona, un objeto, etc.

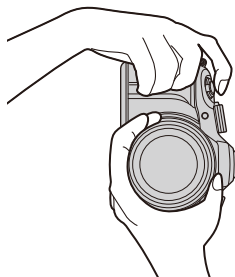
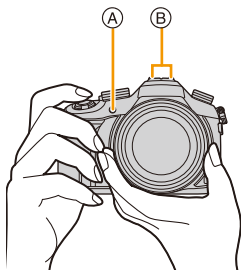

- No sostenga el cilindro del objetivo cuando toma las imágenes. Existe un riesgo de que su dedo quede atrapado cuando se retrae la lente.

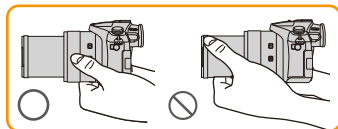

### Detecta la orientación de la cámara (Función de detección de la dirección)

Esta función detecta la orientación vertical cuando graba con la cámara orientada verticalmente.

Cuando reproduce la grabación, la grabación se visualiza automáticamente en orientación vertical.

(Solamente disponible cuando [Girar pantalla] (P243) se fija en [ON].)

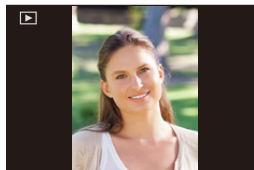

- Cuando la cámara se sostiene de forma vertical y se inclina significativamente hacia arriba o hacia abajo para grabar, la función de detección de la dirección puede no funcionar correctamente.
- Las imágenes en movimiento tomadas con la cámara mantenida verticalmente no se visualizan en dicho sentido.



## Uso del visor

### Botón [LVF] (Cambio del monitor/visor)

Pulse [LVF] para cambiar entre el monitor y el visor.

Ⓐ Sensor ocular

El botón [LVF]/[Fn5] se puede usar de dos formas, como [LVF] o como [Fn5] (función 5). En el momento de la compra, se fija inicialmente en [Conn. LVF/monitor].

- Consulte la [P44](#) para obtener detalles sobre el botón de función.

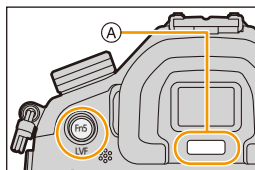

### Presione [LVF].

- El monitor/visor cambiará de la siguiente manera:

**Cambio automático del visor/monitor\***

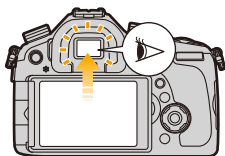

**Pantalla del visor\***

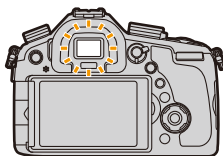

**Pantalla del monitor**

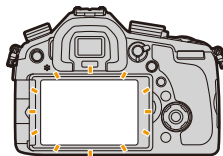

- \* Si [Sensor de ojo AF] en el menú [Personalizar] se fija en [ON], la cámara ajusta automáticamente el enfoque cuando se activa el sensor ocular. ([P58](#))

- También se puede cambiar entre el visor y el monitor [Conn. LVF/monitor] en [Sensor de ojo] en el menú [Personalizar]. ([P58](#))

### ■ Usar el sensor ocular para cambiar entre el monitor y el visor

El cambio automático del visor/monitor permite que el sensor ocular pueda cambiar la pantalla al visor automáticamente cuando se acerca el ojo o un objeto.

- El sensor de ojos podría no funcionar correctamente dependiendo de la forma de sus gafas, de la manera en que agarra la cámara, o la luz que hay alrededor del ocular. En ese caso, pulse [LVF] para cambiar la pantalla.
- Durante la reproducción de una imagen en movimiento o de diapositivas, la cámara no cambia automáticamente la visualización al visor con el sensor ocular.
- Se puede ajustar la sensibilidad del sensor ocular [Sensor de ojo] en el menú [Personalizar]. ([P58](#))



## Ajuste la sensibilidad del sensor ocular y el método de cambio entre el monitor y el visor

**MENU** →  **[Personalizar]** → **[Sensor de ojo]**

<b>[Sensibilidad]</b>	Esto fijará la sensibilidad del sensor ocular. <b>[HIGH]/[LOW]</b>
<b>[Conn. LVF/monitor]</b>	Esto establecerá el método de cambio entre el monitor y el visor. <b>[LVF/MON/AUTO]</b> (cambio automático entre el monitor y el visor)/ <b>[LVF]</b> (visor)/ <b>[MON]</b> (monitor) • Si pulsa [LVF] para cambiar la pantalla, también se cambiará la configuración [Conn. LVF/monitor].

### ■ Ajuste dióptrico

Ajuste el dióptrico para adaptar su visión de manera que pueda ver claramente el visor.

**Mire la visualización en el visor y gire el disco del ajuste del dióptrico hasta donde la pantalla resulta más clara.**

(A) Disco de ajuste dióptrico

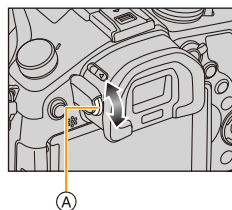

### Acerca del enfoque automático del sensor ocular

Si [Sensor de ojo AF] en el menú [Personalizar] se fija en [ON], la cámara ajusta automáticamente el enfoque cuando se activa el sensor ocular.

- El enfoque automático del sensor ocular ajusta el enfoque solamente después de mirar el visor. El enfoque no se ajusta continuamente mientras esté mirando el visor.

- Los pitidos no se emiten cuando se alcanza el enfoque en [Sensor de ojo AF].

#### No disponible en estos casos:

- [Sensor de ojo AF] puede no funcionar con poca iluminación.

# Cómo tomar una imagen fija

- Ajuste el disco del modo de accionamiento a [ ] (grabación única).

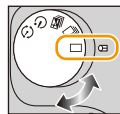

- 1 Seleccione el modo de grabación. (P62)**
- 2 Pulse hasta la mitad el botón del obturador para enfocar.**

- (A) Valor de apertura
- (B) Velocidad de obturación

- Se muestran el valor de apertura y la velocidad de obturación.

(Si no se puede lograr la exposición correcta parpadeará en rojo, excepto si se ajusta el flash.)

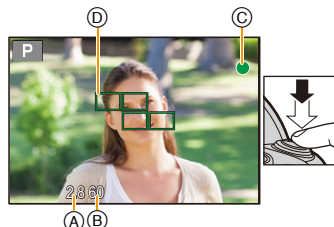

Enfoque	Cuando el sujeto está enfocado	Cuando el sujeto no está enfocado
Indicación del enfoque ©	On	Parpadea
Área del enfoque automático Ⓓ	Verde	—
Sonido	Emite 2 pitidos	Emite 4 pitidos

- La indicación de enfoque se muestra como [●] en un ambiente oscuro y enfocar puede demorar más tiempo que lo usual.

- Cuando el modo de enfoque se ajusta a [AFF] o [AFC].
  - Se emite un pitido cuando el enfoque se alcanza por primera vez al presionar hasta la mitad.
  - Si el modo AF se establece a [Personalizar múltiple], como por ejemplo [ ] o [ ], el área del enfoque automático se visualiza por un instante sólo cuando se consigue enfocar por primera vez, al pulsar botón del obturador hasta la mitad.

- 3 Pulse completamente el botón del obturador (empújelo hasta el fondo) y capte la imagen.**



## ■ Acerca del rango de enfoque

**El rango de enfoque se visualiza al operar el zoom.**

- El rango de enfoque se visualiza en rojo cuando no se enfoca después de presionar el botón del obturador hasta la mitad.

El rango de enfoque puede cambiar gradualmente según la posición del zoom.

**Por ej.: rango de enfoque durante el modo de la AE programada**

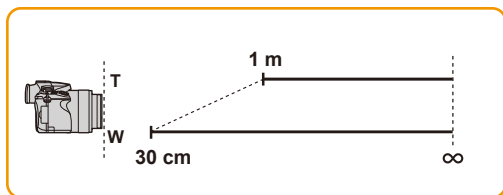
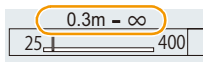

### Sujetos y condiciones de grabación que son difíciles de enfocar

- Sujetos que se mueven rápidamente, sujetos muy brillantes o sujetos sin contraste
- Cuando graba sujetos a través de ventanas o cerca de objetos brillantes
- Cuando es oscura o cuando hay desestabilización
- Cuando la cámara está demasiado cerca del sujeto o al tomar una imagen de sujetos que están al mismo tiempo lejos y cerca



### Visualizar una imagen inmediatamente después de tomarla

**MENU** → **fC [Personalizar]** → **[Auto Reproducción]**

<b>[Tiempo de duración]</b>	Ajuste la duración del tiempo que la imagen ha de quedarse visualizada después de tomar la imagen fija. <b>[HOLD]:</b> Las imágenes se visualizan hasta que se pulse hasta la mitad el botón del obturador. <b>[5SEC]/[4SEC]/[3SEC]/[2SEC]/[1SEC]/[OFF]</b>	
<b>[Prioridad reproducción]</b>	<b>[ON]</b>	Puede modificar la visualización de la pantalla de reproducción, borrar imágenes, etc. durante [Auto Reproducción].
	<b>[OFF]</b>	Las operaciones del botón durante [Auto Reproducción] pasan a ser las mismas que para la grabación.

- Cuando [Tiempo de duración] está configurado en [HOLD], [Prioridad reproducción] se ajusta en [ON].

## Grabar una imagen en movimiento

Esto puede grabar imágenes en movimiento de alta definición compatibles con el formato AVCHD o las imágenes en movimiento grabadas en MP4. El audio se grabará en estéreo.

### 1 Empiece a grabar pulsando el botón de imagen en movimiento.

- (A) Tiempo de grabación transcurrido
- (B) Tiempo de grabación disponible

- Es posible la grabación de la imagen en movimiento adecuada para cada modo.
  - Mientras graba imágenes en movimiento parpadeará el indicador de estado de la grabación (rojo) (C).
  - Si transcurre aproximadamente 1 minuto sin que se realice ninguna operación, parte de la pantalla desaparecerá.
- Pulse [DISP.] para que vuelva a aparecer la pantalla. Esta operación es para evitar que la pantalla se caliente y no se trata de un funcionamiento defectuoso.

- Al grabar una imagen en movimiento, no cubra el micrófono con sus dedos o con otros objetos.
- Suelte el botón de la imagen en movimiento justo después de presionarlo.

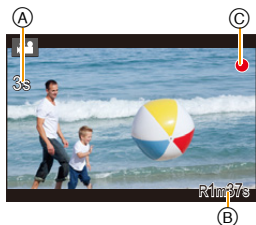
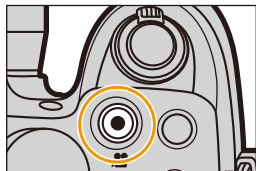

### 2 Detenga la grabación pulsando de nuevo el botón de imagen en movimiento.

- Para obtener más información, consulte “Grabar una imagen en movimiento” en la P215.
- Se recomienda que cierre el flash cuando graba imágenes en movimiento.
- Puede utilizar el zoom, incluso cuando graba películas.
- También puede grabar imágenes fijas durante la grabación de las imágenes en movimiento pulsando el botón del obturador por completo. (P219)

## Seleccionar el modo de grabación

Cambiar el modo girando el respectivo disco.

- Gire lenta y firmemente el disco del modo para ajustar cada modo.

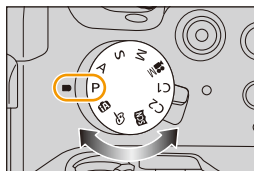

### **P** Modo automático inteligente (P75)

La cámara graba a los sujetos usando los ajustes automáticos.

### **P+** Modo automático inteligente Plus (P75)

Le permite ajustar el brillo y el tono del color en el modo automático inteligente.

### **P** Modo del programa AE (P84)

Graba a valor de apertura y velocidad del obturador configurados por la cámara.

### **A** Modo AE con prioridad a la apertura (P86)

La velocidad de obturación se fija automáticamente en base al valor de apertura que ha ajustado.

### **S** Modo AE con prioridad a la obturación (P87)

El valor de apertura se fija automáticamente en base a la velocidad de obturación que ha ajustado.

### **M** Modo de exposición manual (P88)

La exposición se ajusta por aquel valor de la apertura y aquella velocidad de obturación que se ajustaron manualmente.



 **Modo creativo de imagen en movimiento (P118)**

Grabar una película con el valor de apertura y la velocidad del obturador que se especifique. En este modo de grabación, están disponibles todas las funciones de película. Por ejemplo, se pueden grabar películas en 4K.

\* No puede tomar imágenes fijas.

**C1C2 Modo personalizado (P120)**



Utilice este modo para tomar las imágenes con los ajustes que se registraron anteriormente.

 **Modo de guía a la escena (P93)**

Este modo le permite tomar imágenes armonizadas con la escena a grabar.

 **Modo película creativa (P107)**

Grabar mientras se revisa el efecto de la imagen.

 **Visualizar/no visualizar la pantalla de selección cuando el disco del modo se ajusta en  / .**

**MENU** →  [Personalizar] → [Guía menú]

**[ON]:**



Visualiza la pantalla de selección para el modo de guía a la escena o el modo de control creativo.

**[OFF]:**

Visualiza la pantalla de grabación del modo seleccionado actualmente del modo de guía a la escena o el modo de control creativo.

## Cambio de la información mostrada en la pantalla de grabación

Pulse [DISP.] para cambiar.

- Puede seleccionar entre [  ] (estilo de monitor) y [  ] (estilo de visor) para la visualización del monitor y de la pantalla del visor usando [Estilo de monitor] y [Estilo vis. LVF] en el menú [Personalizar].

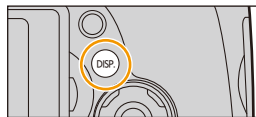

([  ]) **estilo de monitor**)

- La pantalla cambia de la siguiente manera:  
(Ejemplo de la visualización del monitor)

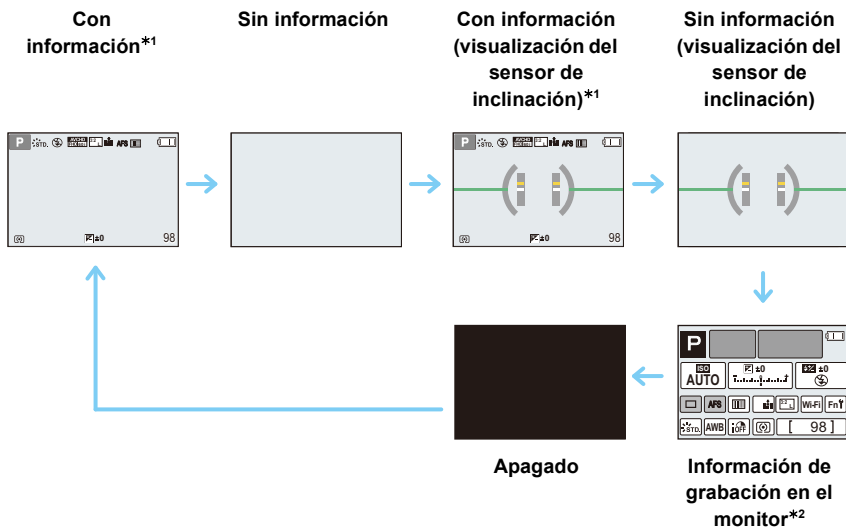

\*1 Los histogramas se visualizan cuando [Histograma] del menú [Personalizar] se fija en [ON]. Se puede visualizar el medidor de exposición ajustando el [Exposímetro] del menú [Personalizar] en [ON]. (P84)

\*2 Aparece cuando el [Info. Monitor] del menú [Personalizar] se ajusta a [ON]. (P66) Se pueden grabar imágenes con el visor mientras comprueba la información de la grabación en el monitor.





### () Estilo del visor

- La pantalla cambia de la siguiente manera:  
(Ejemplo de la visualización del visor)

Con información  
(información  
detallada)\*



Con información



Con información  
(información  
detallada,  
visualización del  
sensor de  
inclinación)\*



Con información  
(visualización del  
sensor de  
inclinación)

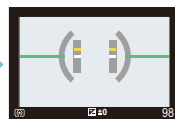

- \* Los histogramas se visualizan cuando [Histograma] del menú [Personalizar] se fija en [ON]. Se puede visualizar el medidor de exposición ajustando el [Exposímetro] del menú [Personalizar] en [ON]. (P84)

- Si transcurre aproximadamente 1 minuto sin que se realice una operación, parte de la pantalla desaparecerá. Pulse [DISP.] para que vuelva a aparecer la pantalla. Esta operación es para evitar que la pantalla se caliente y no se trata de un funcionamiento defectuoso.

### Cambio del método de visualización de la pantalla

**MENU** →  $f_C$ [Personalizar] → [Estilo de monitor]

(): estilo del visor

(): estilo de monitor

### Cambio del método de visualización del visor

**MENU** →  $f_C$ [Personalizar] → [Estilo vis. LVF]

(): estilo del visor

(): estilo de monitor



### Visualizar/no visualizar el histograma

**MENU** → **fC**[Personalizar] → [Histograma] → [ON]/[OFF]

Puede establecer la posición si presiona ▲/▼/◀/▶.

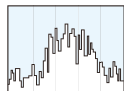

(A) ← → (B)

- Un histograma es un gráfico que visualiza el brillo a lo largo del eje horizontal (blanco y negro) y el número de píxeles de cada nivel de brillo en el eje vertical.

Éste le permite controlar fácilmente la exposición de la imagen.

(A) oscuro

(B) brillante

- **Cuando la imagen grabada y el histograma no coinciden una con el otro bajo las siguientes condiciones, el histograma se visualiza en anaranjado.**

– Cuando la ayuda de la exposición manual es diferente de [0] durante la compensación a la exposición o en el modo de exposición manual

– Cuando se activa el flash

– Cuando la exposición adecuada no se alcanza con el flash cerrado

– Cuando el brillo de la pantalla no se visualiza correctamente en lugares oscuros

- En el modo de grabación el histograma es aproximado.

- El histograma visualizado en esta cámara no coincide con los visualizados por software de edición de imágenes usados en ordenadores, etc.

### Visualizar/no visualizar las líneas de la guía

**MENU** → **fC**[Personalizar] → [Línea guía] → [■]/[⊠]/[□]/[OFF]

- Las líneas de guía no se visualizan en [Toma panorámica] en Modo de guía a la escena.

Cuando [□] está ajustado, puede ajustar las posiciones de la guía al presionar ▲/▼/◀/▶.



### Visualización/no visualización de la pantalla de información sobre la grabación en el monitor

**MENU** → **fC**[Personalizar] → [Info. Monitor] → [ON]/[OFF]

### ■ Acerca de la visualización del sensor de inclinación

Con el sensor de inclinación visualizado, se puede corregir fácilmente la inclinación de la cámara, etc.

- 1 Presione [DISP.] para visualizar el sensor de inclinación.
- 2 Revise la inclinación de la cámara.

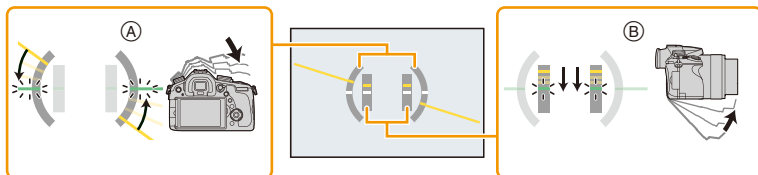

(A) Dirección horizontal:

Corrección de la inclinación hacia la izquierda

(B) Dirección vertical:

Corrección de la inclinación hacia abajo

- Cuando la inclinación de la cámara es poca, el indicador cambia a verde.
- Cuando se graba con una orientación vertical, la visualización cambia automáticamente a la visualización orientada de forma vertical.

- Incluso después de corregir la inclinación, todavía puede haber un error de aproximadamente  $\pm 1^\circ$ .
- Cuando un botón de función está ajustado a [Indicador de Nivel], el visualizador del sensor de inclinación puede prenderse y apagarse al presionar el botón de función.

#### No disponible en estos casos:

- Es posible que la visualización del sensor de inclinación no se vea correctamente cuando esta unidad está en movimiento.
- Cuando se inclina significativamente hacia arriba o hacia abajo para grabar, la visualización del sensor de visualización puede no visualizarse correctamente o la Función de detección de la dirección (P56) puede no funcionar correctamente.

# Reproducir imágenes en movimiento/fotografías

## Reproducir imágenes

**1** Pulse [▶].

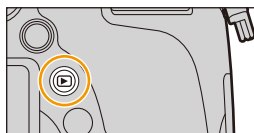

**2** Pulse ◀/▶.

- ◀: Reproducir la imagen anterior
- ▶: Reproducir la imagen siguiente
- Si mantiene presionado ◀/▶, puede reproducir las imágenes en forma sucesiva.
- La velocidad de avance/rebobinado cambia según el estado de reproducción.



### ■ Para terminar la reproducción

Vuelva a pulsar [▶], pulse el botón de imagen en movimiento o bien pulse a mitad el botón del obturador.

### No disponible en estos casos:

- Esta cámara cumple con el estándar DCF "Design rule for Camera File system" establecido por JEITA "Japan Electronics and Information Technology Industries Association" y con Exif "Exchangeable Image File Format". Los archivos que no cumplen con el estándar DCF no pueden reproducirse.
- Es posible que la cámara no reproduzca correctamente las imágenes grabadas en otros dispositivos, y las funciones de la cámara pueden no estar disponibles para las imágenes.

## Usar la reproducción con zoom

Gire la palanca del zoom hacia [Q] (T).

1× → 2× → 4× → 8× → 16×

- Cuando cambia la ampliación, la indicación de la posición del zoom (A) aparece durante aproximadamente 1 segundo.
- Cuanto más se amplía la imagen, más se deteriora su calidad.
- Puede mover la parte aumentada al pulsar ▲/▼/◀/▶ del botón del cursor.



### Visualizar varias pantallas (reproducción múltiple)

#### Gire la palanca del zoom hacia [ZOOM] (W).

1 pantalla → 12 pantallas → 30 pantallas → Visualización de la pantalla de calendario

- Las imágenes visualizadas usando [ZOOM] no pueden reproducirse.

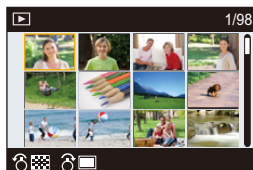

#### ■ Para volver a la reproducción normal

Pulse ▲/▼/◀/▶ para seleccionar una imagen y luego pulse [MENU/SET].

### Visualizar las imágenes por fecha de grabación (reproducción calendario)

1 Gire la palanca del zoom hacia [ZOOM] (W) para que aparezca la pantalla del calendario.

2 Pulse ▲/▼/◀/▶ para seleccionar la fecha a ser reproducida.

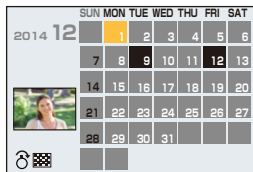

3 Pulse [MENU/SET] para visualizar las imágenes grabadas en la fecha seleccionada.

4 Presione ▲/▼/◀/▶ para seleccionar una imagen y luego presione [MENU/SET].

- Para volver a la pantalla del calendario, gire la palanca del zoom hacia [ZOOM] (W).

- La fecha de grabación de la imagen seleccionada en la pantalla de reproducción se convierte en la fecha seleccionada cuando se visualiza antes la pantalla del calendario.
- Puede visualizar el calendario entre enero de 2000 y diciembre de 2099.
- Si la fecha no está ajustada en la cámara, la fecha de grabación se ajustará a partir del uno de enero de 2014.
- Si toma imágenes después de ajustar el destino del viaje en [Hora mundial], las imágenes se visualizan por las fechas en el destino del viaje en la reproducción de calendario.

## Reproducir imágenes en movimiento

Esta unidad se diseñó para reproducir películas con formatos AVCHD y MP4.

En el modo de reproducción, seleccione una imagen con el icono de imagen en movimiento ([]), y luego presione **▲** para reproducir.

(A) Tiempo de grabación de la imagen en movimiento

• Después de iniciar la reproducción, se visualiza en la pantalla el tiempo transcurrido de la reproducción.

Por ejemplo, para 8 minutos y 30 segundos se visualiza [8m30s].

• Alguna información (información de grabación, etc.) no se visualiza para las imágenes en movimiento grabadas en [AVCHD].



• Las imágenes de vídeo de alta velocidad, aparecen con el tiempo de grabación transcurrido y el tiempo de reproducción.

(B) Tiempo de reproducción

(C) Tiempo de grabación de la imagen en movimiento

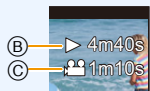

## Operaciones durante la reproducción de imágenes en movimiento

<b>▲</b>	Ejecutar/Pausa	<b>▼</b>	Parada
<b>◀</b>	Rebobinado rápido*	<b>▶</b>	Avance rápido*
	Rebobinado cuadro por cuadro (mientras se pausa)		Avance cuadro por cuadro (mientras se pausa)
<b>Disco trasero (izquierda)</b>	Reduzca el nivel del volumen	<b>Disco trasero (derecha)</b>	Aumente el nivel de volumen

\* La velocidad de avance/rebobinado rápido aumenta si presiona **▶**/**◀** nuevamente.

• Para reproducir las imágenes en movimiento grabadas en esta unidad o en un PC, use el software "PHOTOfunSTUDIO" en el DVD (suministrado).

• Las imágenes en movimiento grabadas con [Efecto miniatura] en el modo de control creativo se reproducen a una velocidad de aproximadamente 10 veces.

## Cambiar la información visualizada en la pantalla de reproducción

Pulse [DISP.] para cambiar la pantalla del monitor.

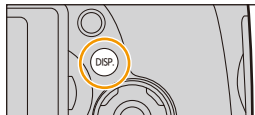

• La pantalla cambia de la siguiente manera:

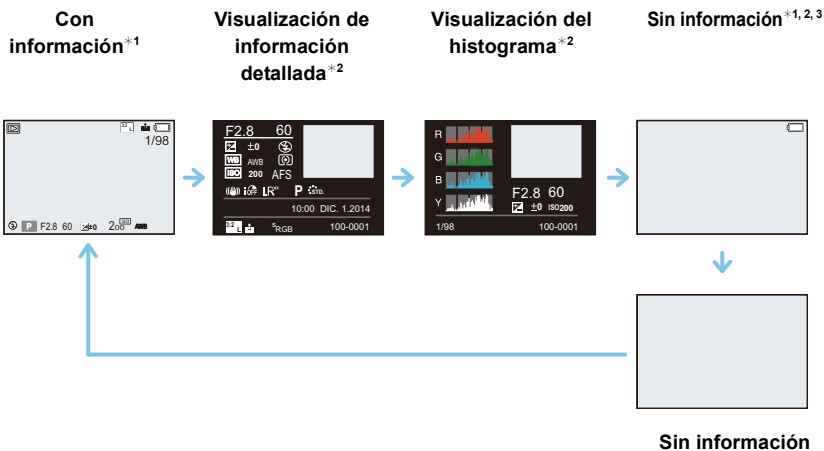

\*1 Si transcurre aproximadamente 1 minuto sin que se realice una operación, parte de la pantalla desaparecerá. Pulse [DISP.] para que vuelva a aparecer la pantalla. Esta operación es para evitar que la pantalla se caliente y no se trata de un funcionamiento defectuoso.

\*2 No se muestra mientras utiliza la reproducción con zoom ni durante la reproducción secuencial, panorámica, de imagen en movimiento o de una diapositiva.

\*3 Esto se visualiza si [Destacar] (P72) en el menú [Personalizar] está ajustado en [ON].

• El histograma (color) aparece en R (rojo), G (verde), B (azul) e Y (luminosidad) durante la reproducción.



**fc Visualizar/no visualizar las áreas saturadas en blanco****MENU** → **fc** **[Personalizar]** → **[Destacar]** → **[ON]/[OFF]**

Cuando está activada la función de revisión automática o cuando reproduce, aparecen áreas saturadas en blanco destellando en blanco y negro.

Esto no afecta la imagen grabada.

- Si hay algunas áreas saturadas en blanco, le recomendamos que compense la exposición hacia el negativo (P159) refiriéndose al histograma (P66) y luego volviendo a tomar la imagen. Ésta puede ser una imagen de mejor calidad.



- Esto no funciona mientras está en reproducción múltiple, reproducción de calendario o reproducción con zoom.



## Borrar imágenes

Una vez borradas, las imágenes no pueden recuperarse.

- Las imágenes que no cumplen con el estándar DCF o aquellas que están protegidas no se pueden eliminar.

### Para borrar una única imagen

- 1** En el modo de reproducción, seleccione la imagen a eliminar y luego presione [Fn4 / ].

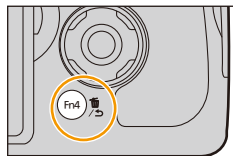

- 2** Presione  para seleccionar [Borrado único] y luego presione [MENU/SET].

- Se visualiza la pantalla de confirmación.  
La imagen se elimina al seleccionar [Sí].

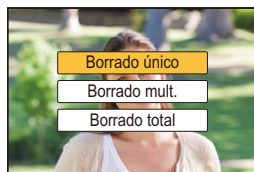

- [Confirmar borrado] en el menú [Reproducir] permite ajustar qué opción de la pantalla de confirmación de eliminación, [Sí] o [No], se resalta primero. El ajuste predeterminado es [No]. (P249)
- Una única imagen puede borrarse directamente presionando el botón de cursor al que se ajustó [Borrado único]. (P46)

**Para borrar todas las imágenes o las múltiples (hasta 100\*)**

- \* Los grupos de imágenes se consideran una imagen individual.  
(Se eliminarán todas las imágenes del grupo de imágenes seleccionado.)

**1** En el modo de reproducción, presione [⏏/↵].

**2** Pulse ▲/▼ para seleccionar [Borrado mult.] o [Borrado total] luego pulse [MENU/SET].

- [Borrado total] → Se visualiza la pantalla de confirmación. Las imágenes se eliminan al seleccionar [SÍ].
- Se pueden eliminar todas las imágenes excepto las que están establecidas como favoritas cuando se selecciona [Borrar todo salvo mis favorit.] con [Borrado total] ajustado.

**3** (Cuando [Borrado mult.] está seleccionado)

Presione ▲/▼/◀/▶ para seleccionar la imagen y luego presione [MENU/SET] para ajustar. (Repita este paso.)

- [⏏] aparece en las imágenes seleccionadas. Si vuelve a pulsar [MENU/SET], el ajuste se cancela.

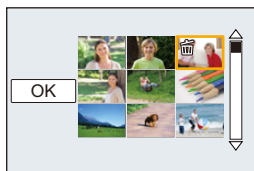

**4** (Cuando esté seleccionado [Borrado mult.]

Pulse ◀ para seleccionar [OK], luego pulse [MENU/SET].

- Se visualiza la pantalla de confirmación. Las imágenes se eliminan al seleccionar [SÍ].

- No apague la cámara mientras borra. Utilice una batería con bastante carga o bien el adaptador de CA (opcional). (P323)
- Según el número de imágenes a borrar, puede llevar algún tiempo borrarlas.

## Tomar imágenes usando la Función Automática

### (Modo automático inteligente)

Modo de grabación:  

Quando desea dejar los ajustes de la cámara y grabar sin pensarlo, utilice el Modo automático inteligente Plus o el Modo automático inteligente, que realiza los ajustes óptimos para el sujeto y la escena.

#### Acerca del Modo automático inteligente Plus y el Modo automático inteligente

- Las funciones que se pueden fijar difieren entre el Modo automático inteligente Plus y el Modo automático inteligente.

(○: posible, —: no posible)

	Modo automático inteligente Plus	Modo automático inteligente
Ajustar el brillo (P83)	○	—
Ajustar el color de tono (P83)	○	—
Control de desenfoque (P82)	○	○
Menús que se pueden fijar	Consulte la P79 para ver los detalles.	Consulte la P79 para ver los detalles.

## 1 Ajuste el disco de modo a .

- La cámara cambia al modo que se usó más recientemente, Modo automático inteligente o Modo automático inteligente Plus.  
En el momento de compra, el modo se fija en el Modo automático inteligente Plus.

## 2 Alinee la pantalla con el sujeto.

- Quando la cámara localiza la mejor escena, se visualiza de color azul el icono de la escena en cuestión durante 2 segundos. Después su color pasa al rojo habitual.
- Si pulsa  y a continuación pulsa el botón del obturador hasta la mitad, se activará la función de seguimiento AF. Para obtener detalles, consulte P141.

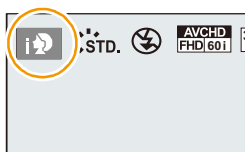

## ■ Cambiar entre el Modo automático inteligente Plus y el Modo automático inteligente

### 1 Pulse [MENU/SET].

- Presione ◀, y presione ▲/▼ para seleccionar [iA+] o [iA].



### 2 Presione ◀/▶ para seleccionar [iA+] o [iA], luego presione [MENU/SET].

- Pulse [DISP.] para visualizar la descripción del modo seleccionado.

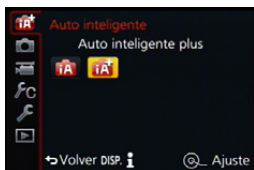

## ■ Detección de la escena

### Al tomar imágenes

iA	→		[i-Retrato]
			[i-Paisaje]
			[i-Macro]
			[i-Retrato noct.]*1
			[i-Paisaje noct.]
			[iFoto nocturna manual]*2
			[i-Alimentos]
			[i-Niños]*3
			[i-Puesta sol]

\*1 Solamente se visualiza cuando el flash incorporado está abierto.

\*2 Se visualiza solamente cuando [iFoto nocturna manual] se fija en [ON]. (P80)

\*3 Cuando [Reconoce cara] se ajusta a [ON], aparecerá [iNiños] en los cumpleaños relativos a las caras (P189) registradas ya establecidos sólo cuando se detecta la cara/ojo de un niño de 3 años o más joven.



### Cuando graba imágenes en movimiento

	→		[i-Retrato]
			[i-Paisaje]
			[i-Baja luz]
			[i-Macro]

- **[iA]** se ajusta si no es aplicable ninguna de las escenas y están fijados los ajustes estándar.
- Cuando se establece **[iR]**, **[iL]**, o **[iM]**, se enfocará un ojo que se encuentre cerca de la cámara, mientras que la exposición de la cara se optimizará. En el modo automático inteligente Plus o el modo automático inteligente, no se puede cambiar el ojo enfocado.

#### **([Detección de la cara/ojos])**

- Si utiliza un trípode, por ejemplo, y la cámara percibe que la sacudida es mínima cuando la detección de escena se haya sido identificado como **[iL]**, la velocidad del obturador será más lenta que lo normal. Tenga cuidado de no mover la cámara mientras toma las imágenes.
- Durante el seguimiento AF, la detección de escena no funciona hasta que el objetivo está bloqueado.
- Cuando **[Reconoce cara]** se establece a **[ON]** y detecta una cara parecida a una registrada, aparece **[R]** en la parte superior a la derecha de **[iR]**, **[iL]** y **[iM]**.

- Debido a condiciones como las siguientes, puede localizarse una escena diferente del mismo sujeto.
  - Condiciones del sujeto: cuando la cara es brillante u oscura, el tamaño del sujeto, la distancia hasta el sujeto, el contraste del sujeto, cuando el sujeto se está moviendo
  - Condiciones de grabación: Puesta del sol, salida del sol, en condiciones de bajo brillo, al sacudir la cámara, cuando se utiliza el zoom

### ■ Acerca del flash

Esto se fija en **[iS]** cuando el flash está cerrado, y **[iA]** (AUTOMÁTICO) cuando está abierto. Cuando el flash está abierto, la cámara fija automáticamente **[iA]**, **[iS]** (AUTOMÁTICO/Reducción de ojos rojos), **[iS]**, o **[iS]** para coincidir el tipo de sujeto y el brillo.

#### • Abra el flash cuando necesite usarlo. (P201)

- Cuando se ajusta **[iS]**, **[iS]**, se activa la eliminación de ojos rojos.
- La velocidad del obturador será más lenta durante **[iS]** o **[iS]**.

##### ■ Funciones que trabajan automáticamente

- Las siguientes funciones se realizan automáticamente para permitir que la cámara realice ajustes óptimos.
  - Detección de la escena
  - Compensación a contraluz
  - [Detección de la cara/ojos]
  - Balance de blancos automático
  - Control de sensibilidad ISO inteligente
  - [Remover ojo rojo]
  - [Resoluc. intel.]
  - [Dinám. intel.]
  - [Obturador larg. NR]
  - [AF rápido]
  - [Lámp. ayuda AF]
  - [Nivelar disparo]



MENU



### ■ Menús que se pueden fijar

Solo pueden fijarse los siguientes menús.

Modo automático inteligente Plus	
Menú	Detalle
[Rec]	[Fotoestilo]/[Aspecto]/[Tamaño de imagen]/[Calidad]/[AFS/AFF]/[Vel. ráfaga]/[Auto bracket]/[Autodisparador]/[Interv. tiempo/Anima.]/[iFoto nocturna manual]/[iHDR]/[Tipo de obturador]/[Espacio color]/[Estabilizador]/[Reconoce cara]/[Config. Perfil]
[Im. movimiento]	[Fotoestilo]/[Formato de grabación]/[Calidad grab.]/[AFS/AFF]/[AF continuo]/[Vis. nivel mic.]/[Ajuste nivel mic.]/[Micrófono especial]/[Límite nivel mic.]/[Corta viento]/[Mic. zoom]
[Personalizar]	[Modo silencioso]/[Pulsar a 1/2 obtu.]/[Tiempo enf. AF prec.]/[Prior. enfoque/obtu.]/[AF / MF]/[Ayuda MF]/[Guía MF]/[Contornos máximos]/[Histograma]/[Línea guía]/[Marcador centro]/[Destacar]/[Patrón cebra]/[Visor monocromático]/[Vista prev. cons.]/[Exposímetro]/[Guía del disco]/[Estilo vis. LVF]/[Estilo de monitor]/[Info. Monitor]/[Area Grab.]/[Visualización restante]/[Auto Reproducción]/[Ajustar botón Fn]/[Palanca de zoom]/[Anillo manual (zoom)]/[Reanudar zoom]/[Q.MENU]/[Botón de vídeo]/[Sensor de ojo]/[Guía menú]
[Conf.]	Todos los elementos del menú pueden fijarse por defecto. (P47)

Modo automático inteligente	
Menú	Detalle
[Rec]	[Aspecto]/[Tamaño de imagen]/[AFS/AFF]/[Vel. ráfaga]/[Autodisparador]/[Interv. tiempo/Anima.]/[iFoto nocturna manual]/[iHDR]/[Reconoce cara]
[Im. movimiento]	[Formato de grabación]/[Calidad grab.]/[AFS/AFF]/[Micrófono especial]
[Personalizar]	[Modo silencioso]/[Línea guía]/[Visualización restante]
[Conf.]	Todos los elementos del menú pueden fijarse. (P47)



#### Compensación al contraluz

- Cuando hay una luz de fondo, el sujeto aparece más oscuro y la cámara intentará corregirlo automáticamente al aumentar el brillo de la imagen.

En el modo automático inteligente Plus o en el modo automático inteligente, la compensación de la luz de fondo funciona automáticamente.



## Grabación de escenas nocturnas ([iFoto nocturna manual])

**Modo de grabación:**  

Cuando [iFoto nocturna manual] se fija en [ON] y  se detecta mientras se realizan tomas nocturnas manuales, las imágenes del paisaje nocturno se tomarán a una velocidad alta de ráfaga y se componen en una sola imagen.



Este modo es útil si desea realizar asombrosas tomas nocturnas con mínima desestabilización y ruido, sin usar un trípode.

**MENU** →  **[Rec]** → **[iFoto nocturna manual]** → **[ON]/[OFF]**

- El ángulo de visión puede ser levemente más estrecho.
- Se visualiza un mensaje en que se notifica que se tomarán varias imágenes. No mueva la cámara durante la toma continua después de pulsar el botón del obturador.
- Si la cámara se coloca en un trípode o en otro tipo de pie, no se detectará .
- El flash se fija en  (flash pagado de manera forzosa).



### No disponible en estos casos:

- [iFoto nocturna manual] no funciona para las imágenes tomadas durante la grabación de imágenes en movimiento.
- Esta función no es posible en los siguientes casos:
  - Cuando [Calidad] está ajustado en [RAW ], [RAW ] o [RAW]
  - Al usar [Interv. Tiempo-Disparo]
  - Al usar [Anima. Movimiento D.] (solo cuando [Autodisparo] está configurado)



## Combinación de imágenes en una sola imagen rica en gradación ([iHDR])

**Modo de grabación:**  

Cuando [iHDR] se fija en [ON] y hay, por ejemplo, un contraste fuerte entre el fondo y el sujeto, se pueden grabar varias imágenes fijas con diferentes exposiciones y combinadas para crear una sola imagen fija rica en gradación.

[iHDR] funciona automáticamente según sea necesario. Cuando está en funcionamiento, puede visualizar [HDR] en la pantalla.

**MENU** →  **[Rec]** → **[iHDR]** → **[ON]/[OFF]**

- El ángulo de visión puede ser levemente más estrecho.
- Se visualiza un mensaje en que se notifica que se tomarán varias imágenes. No mueva la cámara durante la toma continua después de pulsar el botón del obturador.
- No puede tomar la siguiente imagen hasta que se complete la combinación de imágenes.
- Un sujeto en movimiento se puede grabar con un efecto borroso no natural.



### No disponible en estos casos:

- [iHDR] no funciona para las imágenes tomadas durante la grabación de imágenes en movimiento.
- Esta función no es posible en los siguientes casos:
  - Cuando graba usando el flash
  - Cuando se graba en modo de ráfaga
  - Cuando graba con el muestreo automático
  - Cuando [Calidad] está ajustado en [RAW<sup>+</sup>], [RAW<sub>+</sub>] o [RAW]
  - Al usar [Interv. Tiempo-Disparo]
  - Al usar [Anima. Movimiento D.] (solo cuando [Autodisparo] está configurado)

## Toma de imágenes con un fondo borroso (Control de desenfoque)

**Modo de grabación:**  

Puede fijar fácilmente el efecto borroso del fondo mientras revisa la pantalla.

### 1 Presione el disco trasero para visualizar la pantalla de ajuste.

- Cada vez que se presiona el disco trasero en modo automático inteligente Plus, la cámara cambia entre la operación de ajuste de brillo (P83), la operación de control de desenfoque y la operación normal.
- Cada vez que se presiona el disco trasero en el modo automático inteligente, la cámara cambia entre la operación de control de desenfoque y la operación normal.

### 2 Ajuste la borrosidad girando el disco trasero.







Desenfoque fuerte



Desenfoque débil



### 3 Grabe imágenes o imágenes en movimiento.

- Presionar [ / ] sobre la pantalla de ajuste de la borrosidad cancelará el ajuste.
- En el modo automático inteligente ( o ) , el modo de enfoque automático se fija en [].

## Grabación de imágenes mediante el cambio del brillo o el tono del color

**Modo de grabación:** 

Este modo le permite cambiar el brillo y el tono del color de sus ajustes preferidos con respecto a los establecidos por la cámara.

### Ajuste del brillo

**1 Presione el disco trasero para visualizar la pantalla de ajuste.**

- Cada vez que se presiona el disco trasero, cambia entre el ajuste de brillo, el control de desenfoco (P82) y el fin de la operación.

**2 Gire el disco trasero para ajustar el brillo.**

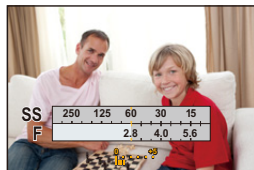

### Ajuste del color

**1 Presione ► para visualizar la pantalla de ajuste.**

**2 Gire el disco trasero para ajustar el color.**

- Esto ajustará el color de la imagen del color rojo al color azul.
- Presione [MENU/SET] para volver a la pantalla de grabación.



- Si el [Reiniciar comp.de exp.] se fija en [ON], el ajuste de brillo volverá al nivel predeterminado (punto central) cuando se apague esta unidad o la cámara cambie a otro modo de grabación.
- El ajuste de color volverá al nivel predeterminado (punto central) cuando se apague esta unidad o la cámara cambie a otro modo de grabación.

# Tomar imágenes con sus ajustes favoritos

## (Modo del programa AE)

Modo de grabación: [P]

La cámara ajusta automáticamente la velocidad de obturación y el valor de apertura según el brillo del sujeto.

Puede tomar imágenes con mayor libertad cambiando los diversos ajustes en el menú [Rec].

### 1 Ajuste el disco del modo a [P].

### 2 Presione el botón del obturador hasta la mitad y visualice el valor de apertura y el valor de velocidad del obturador en la pantalla.

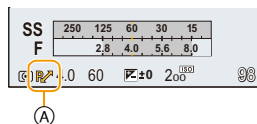

- Si la exposición no es adecuada cuando se pulsa hasta la mitad el botón del obturador, el valor de la apertura y la velocidad de obturación se vuelven de color rojo y parpadean.

### 3 Mientras se visualizan los valores (aproximadamente 10 segundos), realice el cambio de programa al girar el disco trasero.

- Cambiará entre la operación de cambio de programa y la operación de compensación de la exposición (P159) cada vez que se presione el disco trasero mientras se visualizan los valores.
- El signo de cambio de programa (A) aparece en la pantalla.
- Para cancelar el cambio de programa, apague la cámara o gire el disco trasero hasta que desaparezca la indicación de cambio de programa. El cambio de programa se cancela fácilmente al fijar un botón de función en [AE 1 pulsac.]. (P92)

### Cómo visualizar u ocultar el medidor de exposición

**MENU** → **fc** [Personalizar] → [Exposímetro] → [ON]/[OFF]

- Cuando [Exposímetro] se fija en [ON], el medidor de exposición (B) se visualizará al realizar el cambio programado, lo que fija el valor de apertura o ajusta la velocidad del obturador.

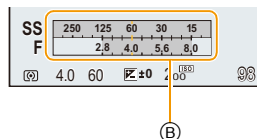

- Las áreas poco idóneas del rango se visualizan en rojo.
- Cuando no se visualice el exposímetro, cambie la información que aparece en la pantalla al pulsar [DISP.]. (P64)
- El exposímetro desaparece después de aproximadamente 4 segundos si no se realiza ninguna operación.

## Cambio programado

En el modo de la AE programada, puede cambiar el valor de apertura preajustado y la velocidad de obturación sin cambiar la exposición. Éste se llama cambio programado. Puede hacer el fondo más borroso reduciendo el valor de apertura o grabar de modo más dinámico un sujeto en movimiento reduciendo la velocidad de obturación cuando toma una imagen en el modo de la AE programada.

### Ejemplo de cambio programado

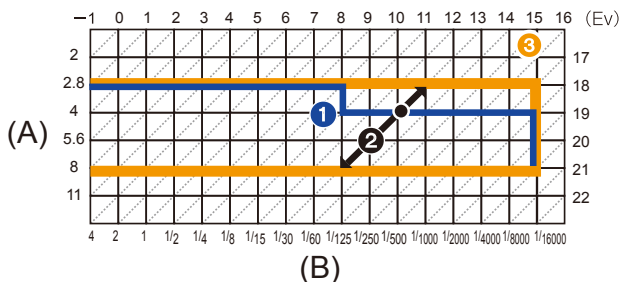

(A): Valor de apertura

(B): Velocidad de obturación

#### 1 Diagrama de líneas del cambio programado

Representa la apertura y la velocidad del obturador que configura la cámara automáticamente en cada valor de exposición.

#### 2 Cantidad de cambio programado

Representa la combinación de la apertura y la velocidad del obturador que se puede modificar con un cambio de programa en cada valor de exposición.

#### 3 Límite del cambio programado

Representa la gama de apertura y de velocidad del obturador que se puede seleccionar cuando utilice un cambio de programa con la cámara.

• “EV” es la abreviatura de “Exposure Value”.

Cambios EV con el valor de apertura o la velocidad del obturador.

#### No disponible en estos casos:

• El cambio de programa está disponible en todos los ajustes de [Sensibilidad] excepto [ISO].

# Tomar imágenes especificando apertura/ velocidad de obturación

Modo de grabación: **A S M**

- Los efectos del valor de apertura fijada y velocidad de obturación no serán visibles en la pantalla de grabación. Para ver la pantalla de grabación, use [Vista preliminar]. (P91)
- El brillo de la pantalla y las imágenes grabadas pueden diferir. Compruebe las imágenes en la pantalla de reproducción.

## Modo AE con prioridad a la apertura

Ajuste el valor de apertura a un número más alto cuando quiere un fondo de enfoque nítido. Ajuste el valor de apertura a un número más bajo cuando quiere un fondo de enfoque más suave.

**1** Ajuste el disco de modo a [A].

**2** Gire el disco trasero para ajustar el valor de la apertura.

- (A) Valor de apertura
- (B) Medidor de exposición



**Valor de apertura:**  
**Reduce**  
Es más fácil  
desenfocar el fondo.



**Valor de apertura:**  
**Aumenta**  
Es más fácil mantener  
el enfoque tan lejos  
como el fondo.

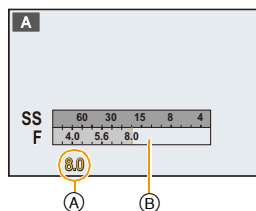

- Pasará de la operación de ajuste de la apertura a la operación de Compensación de la Exposición cada vez que se pulse el disco trasero.

Valor de apertura disponible*	Velocidad de obturación (s.)
F2.8 a F8.0	60 a 1/4000 (con el obturador mecánico) 1 a 1/16000 (con el obturador electrónico)

\* Según la posición del zoom, no pueden seleccionarse algunos de los valores.

- Gire el disco trasero para visualizar el exposímetro. Las áreas no adecuadas del rango aparecerán en rojo.
- Si la exposición no es adecuada, el valor de la apertura y de la velocidad de obturación se pondrán rojos y parpadearán cuando se pulsa hasta la mitad el botón del obturador.

## Modo AE con prioridad a la obturación

Cuando quiere tomar una imagen nítida de un sujeto que se mueve rápido, ajuste a una velocidad de obturación más rápida. Cuando quiere crear un efecto de sucesión, ajuste a una velocidad de obturación más lenta.

**1** Ajuste el disco de modo a [S].

**2** Gire el disco trasero para ajustar la velocidad de obturación.

- (A) Velocidad de obturación
- (B) Medidor de exposición

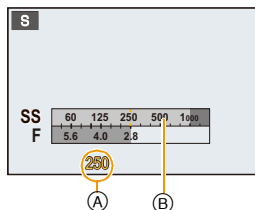

**Velocidad de obturación:**  
**Lenta**

Es más fácil expresar el movimiento.



**Velocidad de obturación:**  
**Rápida**

Es más fácil congelar el movimiento.

- Pasará de la operación de ajuste de la velocidad de obturación a la operación de Compensación de la Exposición cada vez que se pulse el disco trasero.

Velocidad de obturación (s.) disponible	Valor de apertura
60 a 1/4000 (con el obturador mecánico) 1 a 1/16000 (con el obturador electrónico)	F2.8 a F8.0

- Gire el disco trasero para visualizar el exposímetro. Las áreas no adecuadas del rango aparecerán en rojo.
- Si la exposición no es adecuada, el valor de la apertura y de la velocidad de obturación se pondrán rojos y parpadearán cuando se pulsa hasta la mitad el botón del obturador.
- Le recomendamos el uso de un trípode cuando la velocidad de obturación es lenta.
- La [Sensibilidad] se ajusta automáticamente a [AUTO] cuando cambia el modo de grabación al modo AE con prioridad a la obturación mientras la [Sensibilidad] está ajustada a [ISO].

## Modo de exposición manual

Establezca la exposición manualmente ajustando el valor de apertura y la velocidad de obturación. Aparece la ayuda para la exposición manual en la parte inferior de la pantalla para indicar la exposición.

- 1 Ajuste el disco de modo a [M].
- 2 Gire el disco trasero para ajustar la apertura y la velocidad de obturación.

- Pasará de la operación de ajuste de la apertura a la operación de ajuste de la velocidad de obturación cada vez que se pulse el disco trasero.

- (A) Medidor de exposición
- (B) Valor de apertura
- (C) Velocidad de obturación
- (D) Ayuda de la exposición manual

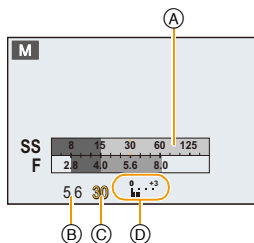

Valor de apertura		
	<b>Reduce</b> Es más fácil desenfocar el fondo.	<b>Aumenta</b> Es más fácil mantener el enfoque tan lejos como el fondo.
Velocidad de obturación		
	<b>Lenta</b> Es más fácil expresar el movimiento.	<b>Rápida</b> Es más fácil congelar el movimiento.

Valor de apertura disponible*	Velocidad de obturación (s.) disponible
F2.8 a F8.0	[B] (Bombilla), 60 a 1/4000 (con el obturador mecánico) 1 a 1/16000 (con el obturador electrónico)

\* Según la posición del zoom, no pueden seleccionarse algunos de los valores.





**Asistencia de la exposición manual**

	La exposición es adecuada.
	Ajuste a una velocidad de obturación más rápida o a un valor de apertura más grande.
	Ajuste a una velocidad de obturación más lenta o a un valor de apertura menor.

- La ayuda para la exposición manual es aproximada. Recomendamos comprobar las imágenes en la pantalla de reproducción.

**■ Acerca de [B] (Bombilla)**

Si ajusta la velocidad del obturador a [B], el obturador permanecerá abierto mientras se presiona completamente el botón del obturador (aproximadamente hasta 120 segundos). El obturador se cierra si suelta el respectivo botón.

Úselo cuando quiere mantener el obturador abierto por un largo período de tiempo para tomar imágenes de fuegos artificiales, un escenario nocturno etc.

- Si ajusta la velocidad de obturación a [B], [B] se visualiza en la pantalla.
- Cuando toma las imágenes con la velocidad de obturación ajustada a [B], use una batería con carga suficiente. (P24)
- La ayuda a la exposición manual no aparece.
- Cuando la sensibilidad ISO se establece a [AUTO], cambiará a [125].
- Esta función no está disponible cuando se utiliza el obturador electrónico.
- Sólo se puede usar con el modo de exposición manual.



- Recomendamos que use un trípode o el mando a distancia del obturador (DMW-RSL1: opcional) cuando toma fotografías con la velocidad del obturador ajustada a [B]. Consulte en P321 para obtener más información acerca del mando a distancia del obturador.
- Cuando toma imágenes con la velocidad de obturación fijada en [B], el ruido se puede notar. Para evitar el ruido de la imagen, recomendamos ajustar [Obturador larg. NR] en el menú [Rec] en [ON] antes de tomar las imágenes. (P136)



**fc** Revisar/no revisar los efectos de la velocidad del obturador y la apertura elegidas en la pantalla de grabación

**MENU** → **f<sub>c</sub>** [Personalizar] → [Vista prev. cons.] → [ON]/[OFF]

- Cierre el flash.
- Sólo se puede usar con el modo de exposición manual.

- Gire el disco trasero para visualizar el exposímetro. Las áreas no adecuadas del rango aparecerán en rojo.
- Si la exposición no es adecuada, el valor de la apertura y de la velocidad de obturación se pondrán rojos y parpadearán cuando se pulsa hasta la mitad el botón del obturador.
- Le recomendamos el uso de un trípode cuando la velocidad de obturación es lenta.
- Cuando la sensibilidad ISO se establece a [ISO], cambiará a [AUTO].

## Comprobar los efectos de apertura y de la velocidad de obturación (Modo de vista previa)

Modos Aplicables: 

Los efectos de apertura y velocidad del obturador se pueden comprobar con el modo de previsualización.

• **Confirme los efectos de la apertura:**

Puede comprobar la profundidad del campo (rango de enfoque eficaz) antes de tomar una imagen o al cerrar el obturador de hoja en el valor de apertura que fijó.

• **Confirme los efectos de velocidad del obturador:**

El movimiento se puede confirmar al visualizar la imagen real que se tomará con esa velocidad del obturador. Cuando la velocidad del obturador se fije para velocidad alta, la visualización en la vista previa de velocidad del obturador se mostrará como una película de liberación lenta. Se usa en casos como detener el movimiento del agua corriente.

**1 Ajuste un botón de función en [Vista preliminar]. (P44)**

- El siguiente paso es un ejemplo en el cual [Vista preliminar] se asigna a [Fn4].

**2 Cambie a la pantalla de confirmación al pulsar [Fn4].**

- La pantalla se cambia cada vez que se presiona [Fn4].

Pantalla de grabación normal



Efectos de apertura



Efectos de velocidad del obturador



### Profundidad de las propiedades de campo

	Valor de apertura	Pequeño	Grande
*1	Longitud de enfoque	Teleobjetivo	Gran angular
	Distancia desde el sujeto	Cercano	Lejano
	<b>Profundidad de campo (gama de enfoque efectivo)</b>	<b>Poco profundo (Estrecho)<sup>*2</sup></b>	<b>Profundo (Ancho)<sup>*3</sup></b>

\*1 Condiciones de grabación

\*2 Ejemplo: Cuando quiere tomar una imagen con un fondo borroso, etc.

\*3 Ejemplo: Cuando quiere tomar una imagen con todo enfocado incluido el fondo, etc.

• Es posible grabar mientras está activo el modo de vista previa.

• La gama para el cambio de efecto de la velocidad de obturación es de 8 segundos a 1/16000 de un segundo.

## Fije fácilmente la velocidad de apertura/obturación para una exposición adecuada (Un toque de AE)

**Modos Aplicables:**

Cuando el ajuste de exposición es demasiado brillante o demasiado oscuro, puede usar un toque de AE para alcanzar un ajuste de exposición adecuado.

### Cómo saber si la exposición no es adecuada

- Si los valores de apertura y la velocidad del obturador parpadean en rojo (A) cuando el botón del obturador se presiona hasta la mitad.
- Si la Asistencia de la exposición manual no es cuando está en el modo de exposición manual. Para obtener más detalles sobre la Asistencia de la exposición manual, consulte [P89](#).

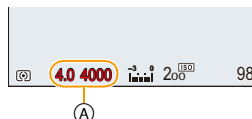

### 1 Ajuste un botón de función en [AE 1 pulsac.]. (P44)

- El siguiente paso es un ejemplo en el cual [AE 1 pulsac.] se asigna a [Fn1].

### 2 (Cuando la exposición no es adecuada)

Pulse [Fn1].

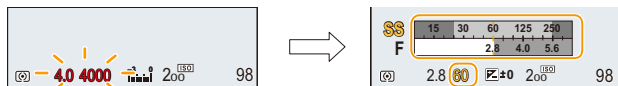





- Se visualiza el medidor de exposición, y se cambian la velocidad de apertura y obturación para dar una exposición adecuada.
- El medidor de exposición no aparece en el modo de vídeo creativo.
- En los siguientes casos, no se puede fijar la exposición adecuada.
  - Cuando el sujeto es extremadamente oscuro y no se puede alcanzar la exposición adecuada al cambiar el valor de apertura o la velocidad del obturador
  - Cuando graba usando el flash
  - En el modo de previsualización (P91)

- En el modo de Programa AE, el cambio de programación puede cancelarse pulsando el botón de función al que se ajustó [AE 1 pulsac.].

# Tomar imágenes conformes a la escena a ser grabada (Modo de guía a la escena)

Modo de grabación: 

Si selecciona una escena que se adapte al sujeto a las condiciones de grabación con referencia a las imágenes de ejemplo, la cámara fijará la exposición, el color y enfoque óptimos, lo cual le permite grabar la escena de forma adecuada.

- 1 Ajuste el disco del modo a [].
- 2 Presione /  para seleccionar la escena.
- 3 Pulse [] para ajustar.

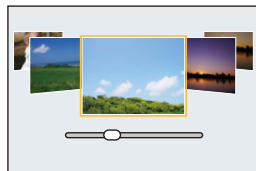

## ■ Cambiar la visualización de pantalla de selección de escena

Pulse [] para cambiar la pantalla del monitor.

- Cada vez que se pulsa [], cambia la pantalla de selección de escena.

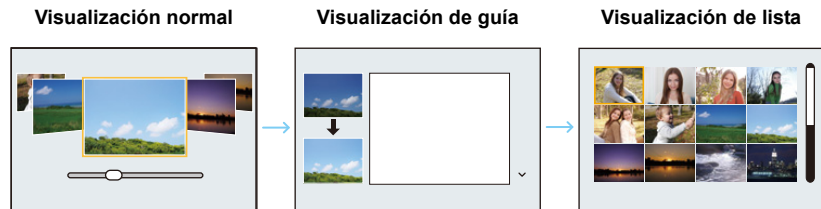



### Para disfrutar de una variedad de efectos de imágenes

Cuando la visualización de pantalla de selección de escena está ajustada en la visualización de guía, se visualizan consejos para crear efectos de imagen apropiados para cada escena, etc.

Para contar con una mayor variedad de efectos de imagen, recomendamos que los lea antes de tomar imágenes.

- Puede cambiar de página al presionar ▲/▼.

- Para cambiar el modo guía de escena, seleccione la pestaña [**SCN**] en el menú de la pantalla, seleccione [Cambio de escena], y luego presione [MENU/SET]. Puede volver al paso 2.
- Las siguientes opciones no pueden ajustarse en el modo de guía a la escena ya que la cámara las ajusta automáticamente de modo óptimo.
  - Los elementos que no son el ajuste de la calidad de la imagen en [Fotoestilo]
  - [Sensibilidad]
- Aunque el balance de blancos se fija en [AWB] para ciertos tipos de escena, puede optimizar el balance de blancos o usar el muestreo de balance de blancos al presionar el botón del cursor ► en la pantalla de grabación.  
Para obtener más detalles, lea P129, 130.

📌 Para obtener información sobre los ajustes “Modo de guía a la escena”, consulte P93.

### [Retrato claro]

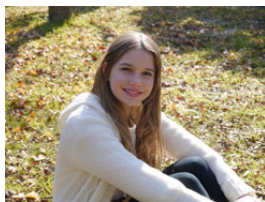

Se ajusta el brillo de la cara y se desenfoca el fondo para crear retrato claro.

#### 💡 Consejos

- Puede mejorar el efecto al hacer zoom lo más posible y acercar la distancia entre la cámara y el objetivo.

### [Piel suave]

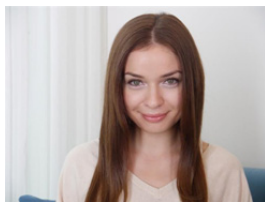

Cara con más brillo y color de piel más suave crean un aspecto más radiante y juvenil.

#### 💡 Consejos

- Puede mejorar el efecto al hacer zoom lo más posible y acercar la distancia entre la cámara y el objetivo.
- El efecto de suavizado se aplica a la parte que tiene un tono similar al aspecto de un sujeto.
- Este modo puede no ser eficaz cuando hay poca luz.

### [Contraluz suave]



Con el contraluz aumenta el brillo de toda la pantalla. Los retratos se suavizan y se llenan de luz.

### [Contraluz clara]

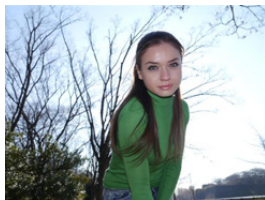

Se utiliza el flash en exteriores para iluminar de forma regular la cara del sujeto.



#### Consejos

- **Abra el flash. (Puede ajustar a [  $\frac{1}{2}$  ].)**
- La saturación de blanco puede ocurrir si el sujeto está demasiado cerca.
- Las imágenes con flash tomadas más cerca o más lejos de la distancia calculada del flash pueden ser demasiado brillantes o demasiado oscuras.
- Cuando [Modo silencioso] está ajustado en [ON], el flash no se activa.

### [Tono relajante]



El tono del color cálido crea una imagen dentro de un ambiente relajado.

### [Carita de niño]



Desenfoco moderado del fondo y la distinción en el tono de piel centran la atención en la cara del niño.



#### Consejos

- Puede mejorar el efecto al hacer zoom lo más posible y acercar la distancia entre la cámara y el objetivo.



### [Escenario Distinto]



Cielo y árboles saturados crean una imagen con un escenario distinto.

### [Cielo azul brillante]

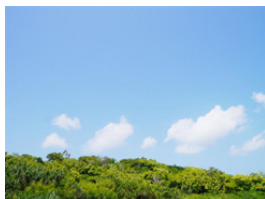

En un día de sol, se aumenta el brillo de toda la pantalla para crear una imagen vibrante del cielo azul.

### [Atardecer romántico]



El tono morado enriquecido crea una imagen romántica del cielo después de la puesta del sol.

### [Atardecer de colores vivos]

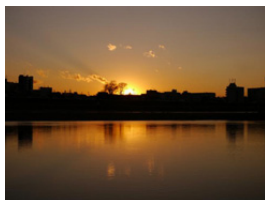

Se enriquece el rojo para crear una imagen de una puesta del sol de vivos colores.

### [Agua reluciente]

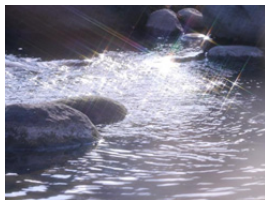

El reflejo del agua se enriquece para que parezca más brillante y ligeramente azul.

- La visualización de la pantalla de grabación se retrasará más de lo usual y la pantalla se verá como si los cuadros se cayeran.
- El filtro de estrella usado en este modo puede causar efectos relucientes en los objetos que no son la superficie de agua.

### [Paisaje nocturno claro]



Se aumenta la saturación del color de la luz nocturna para acentuar el paisaje.



#### Consejos

- Le recomendamos que utilice un trípode y el auto-temporizador.
- El obturador puede quedar cerrado después de tomar la imagen. Esto se debe al proceso de la señal y no es un funcionamiento defectuoso.
- Cuando toma imágenes en lugares oscuros puede percibirse ruido.

### [Cielo nocturno frío]



Se enriquecen los tonos azules para crear una imagen fría y sofisticada del cielo después de la puesta del sol.



#### Consejos

- Le recomendamos que utilice un trípode y el auto-temporizador.
- El obturador puede quedar cerrado después de tomar la imagen. Esto se debe al proceso de la señal y no es un funcionamiento defectuoso.
- Cuando toma imágenes en lugares oscuros puede percibirse ruido.

### [Paisaje nocturno cálido]

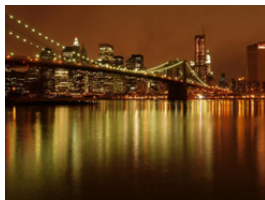

El tono cálido de color crea una imagen cálida del cielo nocturno.



#### Consejos

- Le recomendamos que utilice un trípode y el auto-temporizador.
- El obturador puede quedar cerrado después de tomar la imagen. Esto se debe al proceso de la señal y no es un funcionamiento defectuoso.
- Cuando toma imágenes en lugares oscuros puede percibirse ruido.

### [Paisaje nocturno artístico]



Una velocidad de obturación lenta captura hilos de luz que pueden crear un paisaje nocturno artístico.



#### Consejos

- Le recomendamos que utilice un trípode y el auto-temporizador.
- El obturador puede quedar cerrado después de tomar la imagen. Esto se debe al proceso de la señal y no es un funcionamiento defectuoso.
- Cuando toma imágenes en lugares oscuros puede percibirse ruido.

### [Luces y resplandores]



El filtro de estrella enriquece los puntos de luz.



#### Consejos

- Le recomendamos que utilice un trípode y el auto-temporizador.
- La visualización de la pantalla de grabación se retrasará más de lo usual y la pantalla se verá como si los cuadros se cayeran.
- El obturador puede quedar cerrado después de tomar la imagen. Esto se debe al proceso de la señal y no es un funcionamiento defectuoso.
- Cuando toma imágenes en lugares oscuros puede percibirse ruido.

### [Foto nocturna manual]



Capture varias imágenes y combine los datos para minimizar la borrosidad y el ruido para la toma cámara en mano con escena nocturna.



#### Consejos

- No mueva la unidad durante la toma continua después de presionar el botón del obturador.
- El ángulo de visión puede ser levemente más estrecho.

### [Claro retrato nocturno]



Con el uso del flash y una exposición más larga capturan mejores retratos en el paisaje nocturno.



#### Consejos

- **Abra el flash. (Puede ajustar a [  $\frac{1}{5}$  ] .)**
- Le recomendamos que utilice un trípode y el auto-temporizador.
- Cuando se selecciona [Claro retrato nocturno], mantenga el sujeto fijo durante aproximadamente 1 segundo después de tomar la imagen.
- Cuando [Modo silencioso] está ajustado en [ON], el flash no se activa.
- El obturador puede quedar cerrado después de tomar la imagen. Esto se debe al proceso de la señal y no es un funcionamiento defectuoso.
- Cuando toma imágenes en lugares oscuros puede percibirse ruido.

[Suave imagen de una flor]

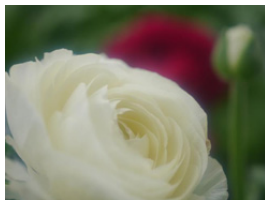

El enfoque suave crea una imagen difuminada.

 **Consejos**

- Le recomendamos que utilice un trípode y el auto-temporizador.
- Para la grabación a poca distancia, le recomendamos que cierre el flash y evite usarlo.
- La visualización de la pantalla de grabación se retrasará más de lo usual y la pantalla se verá como si los cuadros se cayeran.
- Para obtener más información sobre el rango de enfoque, consulte “Acerca del rango de enfoque” en [P60](#).
- Cuando un sujeto está cerca de la cámara, el rango efectivo del enfoque es sensiblemente estrecho. Por lo tanto, si cambia la distancia entre la cámara y el sujeto tras su enfoque, podría resultar difícil enfocar de nuevo.
- Se da prioridad a las regiones en primer plano cuando se toman imágenes, y se requiere tiempo para enfocar cuando toma una imagen de un sujeto distante.
- Cuando toma imágenes a distancia corta, la resolución periférica de la imagen mermará un poco. Esto no es un funcionamiento defectuoso.
- Si se ensucia con huellas dactilares o polvo el objetivo podría no enfocar el sujeto correctamente. ([P361](#))

### [Comida apetecible]



Se aumenta el brillo de toda la pantalla para que la comida parezca más apetecible.



#### Consejos

- Puede mejorar el efecto al hacer zoom lo más posible y acercar la distancia entre la cámara y el objetivo.
- Le recomendamos que utilice un trípode y el auto-temporizador.
- Para la grabación a poca distancia, le recomendamos que cierre el flash y evite usarlo.

### [Postre atractivo]



El brillo global de la pantalla se ajusta alto para resaltar la cualidad apetitosa del postre.



#### Consejos

- Puede mejorar el efecto al hacer zoom lo más posible y acercar la distancia entre la cámara y el objetivo.
- Le recomendamos que utilice un trípode y el auto-temporizador.
- Para la grabación a poca distancia, le recomendamos que cierre el flash y evite usarlo.

### [Movimiento animal congelado]

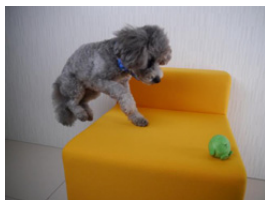

La velocidad de obturación rápida impide la foto movida y captura una imagen del animal en movimiento.

- El ajuste inicial en la lámpara de ayuda del AF está en [OFF].

### [Foto deportiva clara]



La velocidad de obturación rápida impide la foto movida, por ejemplo en eventos deportivos.

### [Monocromática]

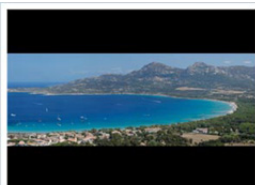

Una imagen monocromática captura el ambiente del momento.

**[Toma panorámica]**

Las imágenes se graban de forma continua mientras se mueve la cámara de forma horizontal o vertical y se combinan para hacer una sola imagen panorámica.

## 1 Revise la dirección de grabación y presione [MENU/SET].

- Se visualiza una guía horizontal/vertical.



### Cambiar la dirección de grabación

- 1 Seleccione el menú.  
**MENU** → [Rec] → [Ajustes panorámica] → [Dirección]
- 2 Seleccione la dirección de grabación y presione [MENU/SET].  
 [←] (izquierda → derecha)/[→] (derecha → izquierda)/[↑] (inferior → superior)/[↓] (superior → inferior)



### Agregar un efecto de imagen

- 1 Seleccione el menú.  
**MENU** → [Rec] → [Ajustes panorámica] → [Selección de filtro]
- 2 Presione ▲/▼ para seleccionar los efectos de imagen (filtros).
  - Utilice la misma operación que en el Modo de control creativo para agregar el mismo efecto de imagen que el modo de control creativo. (P107) (excepto [Efecto cám. juguete], [Juguete vívido], [Efecto miniatura] y [Soleado])
  - Durante la grabación de imágenes panorámicas, los siguientes efectos del Modo de control creativo no se visualizan en la pantalla:
    - [Monocromático rugoso]/[Monocromático sedoso]/[Enfoque suave]/[Filtro de estrellas]
  - Si no agregará ninguna imagen, seleccione [Sin efecto].
- 3 Pulse [MENU/SET]

## 2 Pulse hasta la mitad el botón del obturador para enfocar.





**3 Presione por completo el botón del obturador y mueva la cámara en un círculo pequeño en la dirección de la flecha que aparece en la pantalla.**

Grabación de la izquierda a la derecha

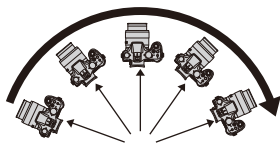

(A)

(A) Dirección de grabación y toma panorámica (Guía)

- Mueva la cámara a una velocidad constante. Las imágenes no se pueden grabar correctamente si la cámara se mueve demasiado rápido o demasiado lento.

**4 Pulse de nuevo el botón del obturador para finalizar la grabación de la imagen fija.**

- La grabación también se puede finalizar al mantener la cámara fija mientras graba.
- La grabación también se puede finalizar al mover la cámara hasta el final de la guía.



**Consejos**

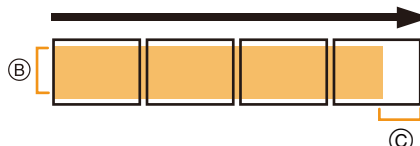

- (B) Mueva la cámara en la dirección de grabación sin sacudirla. Si la cámara se sacude demasiado, las imágenes no se pueden grabar o la imagen panorámica grabada puede ser más estrecha (más pequeña).
- (C) Mueva la cámara hacia el borde del rango que desea grabar. (El borde del rango no se grabará en el último cuadro)

### ■ Acerca de la reproducción

Al presionar ▲, comenzará la reproducción automática con desplazamiento en la misma dirección que la grabación.

• Durante la reproducción automática con desplazamiento pueden realizarse las operaciones a continuación.

▲	Inicio/Pausa de reproducción panorámica
▼	Parada
◀	Rebobinado cuadro por cuadro (mientras se pausa)
▶	Avance cuadro por cuadro (mientras se pausa)

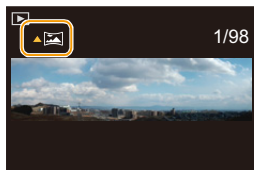

- La posición del zoom se fija en Gran angular.
- El enfoque, el balance de blancos y la exposición se fijan en los valores óptimos para la primera imagen. Como resultado, si el enfoque o el brillo cambia sustancialmente durante la grabación, toda la imagen panorámica no se puede grabar en el enfoque o brillo adecuado.
- Cuando se agrega un efecto de imagen, el balance de blancos se fija en [AWB].
- Cuando se combinan varias imágenes para crear una sola imagen panorámica, el sujeto puede aparecer distorsionado o los puntos de conexión se pueden notar en algunos casos.
- La cantidad de píxeles de grabación en las direcciones horizontales y verticales de las imágenes panorámicas varían según la dirección de grabación y la cantidad de imágenes combinadas. El número máximo de píxeles se muestra a continuación.

Dirección de grabación	Resolución horizontal	Resolución vertical
Horizontal	8176 píxeles	1920 píxeles
Vertical	2560 píxeles	7680 píxeles

• [Tipo de obturador] está fijado a [AUTO].

#### No disponible en estos casos:



- Una imagen panorámica no se puede crear o las imágenes no se pueden compilar correctamente al grabar los siguientes sujetos o bajo las condiciones de grabación a continuación.
  - Sujetos con un color simple y uniforme o un patrón repetitivo (como el cielo o la playa)
  - Sujetos que se mueven (persona, mascota, automóvil, olas, flores que vuelan en la brisa, etc.)
  - Sujetos donde el color o los patrones cambian en un tiempo breve (como una imagen que aparece en una pantalla)
  - Lugares oscuros
  - Ubicaciones con fuentes de luz que parpadea como luces fluorescentes o velas
- Esto no se puede usar cuando [Modo silencioso] se fija en [ON].

# Tomar imágenes con diferentes efectos de imagen (Modo película creativa)

**Modo de grabación:** 

Este modo graba con efectos de imagen adicionales.

Puede fijar los efectos a agregar al seleccionar imágenes de muestra y verlas en la pantalla.

- 1 Ajuste el disco de modo a [  ].**
- 2 Presione  $\blacktriangle/\blacktriangledown$  para seleccionar los efectos de imagen (filtros).**
  - El efecto de imagen de la imagen de muestra seleccionada se aplicará en una visualización previa .
- 3 Pulse [MENU/SET] para ajustar.**

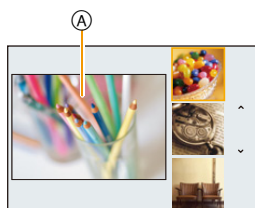

## ■ Cambiar la visualización de pantalla de efecto de imagen (filtro)

**Pulse [DISP.] para cambiar la pantalla del monitor.**

- Cada vez que se pulsa [DISP.], cambia la pantalla de selección de efectos de imagen.
- Cuando la visualización de pantalla de selección de efectos de imagen se ha fijado en visualización de guía, se visualiza la descripción del efecto de imagen seleccionado.

**Visualización normal**

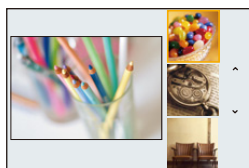

**Visualización de guía**

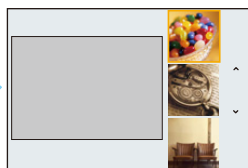

**Visualización de lista**

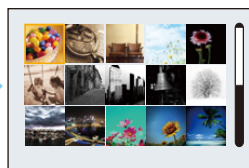

- Para cambiar el modo de control creativo, seleccione la pestaña  en el menú de la pantalla, seleccione [Cambio de filtro], y luego presione [MENU/SET]. Puede volver al paso 2.
- El balance de blancos se ajustará a [AWB] y la sensibilidad ISO se ajustará a [AUTO]. Además, el estilo de fotografía se ajustará a [Estándar] y el espacio de color se ajustará a [sRGB].

### Ajuste el efecto para que se adapte a sus preferencias

La fuerza y los colores de los efectos se pueden ajustar fácilmente para que se adapten a sus preferencias.

#### 1 Presione ► para visualizar la pantalla de ajuste.

#### 2 Gire el disco trasero para fijar.

- Los elementos que se pueden fijar difieren según el modo de control creativo que está fijado.

Para obtener información sobre cada efecto de imagen, consulte "Elementos que se pueden fijar".

- Presione [MENU/SET] para volver a la pantalla de grabación.
- Cuando está ajustado el efecto, en la pantalla se visualiza [⊕].
- Si no desea cambiar los ajustes, seleccione el centro (estándar).



### Toma de imágenes con un fondo borroso (control de desenfoque)

Puede fijar fácilmente el efecto borroso del fondo mientras revisa la pantalla.

#### 1 Presione el disco trasero para visualizar la pantalla de ajuste.

- Cada vez que se presiona el disco trasero, cambia entre el ajuste de brillo, el control de desenfoque y el fin de la operación.

#### 2 Gire el disco trasero para fijar.

- Presionar [⏪/⏩] sobre la pantalla de ajuste de la borrosidad cancelará el ajuste.

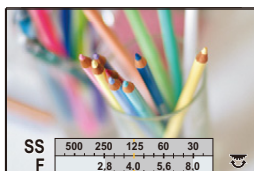

#### No disponible en estos casos:

- Esta función no es posible en los siguientes casos:
  - [Efecto miniatura] (Modo película creativa)

### Ajuste del brillo

#### 1 Presione el disco trasero para visualizar la pantalla de ajuste.

- Cada vez que se presiona el disco trasero, cambia entre el ajuste de brillo, el control de desenfoque y el fin de la operación.

#### 2 Gire el disco trasero para fijar.

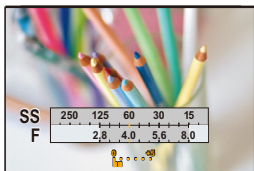

**?** Para obtener información sobre los ajustes “Modo película creativa”, consulte P107.

### [Expresivo]

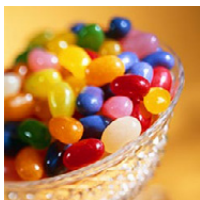

Este efecto enfatiza el color para realizar imágenes del Arte Pop.

**Elementos que se pueden fijar**  
(Presione ► para visualizar la pantalla de ajuste.)

Frescura	Colores sobrios	↔	Colores vivos
----------	-----------------	---	---------------

### [Retro]



Este efecto da a la imagen un aspecto apagado.

**Elementos que se pueden fijar**  
(Presione ► para visualizar la pantalla de ajuste.)

Color	Amarillo enfatizado	↔	Rojo enfatizado
-------	---------------------	---	-----------------

### [Viejos tiempos]

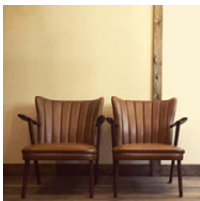

Este efecto agrega una sensación de brillo, suavidad y nostalgia a la imagen.

**Elementos que se pueden fijar**  
(Presione ► para visualizar la pantalla de ajuste.)

Contraste	Contraste bajo	↔	Contraste alto
-----------	----------------	---	----------------

**[Tonalidad alta]**

Este efecto añade sens. de brillo, ligereza y suavidad a la imagen.

**Elementos que se pueden fijar**  
(Presione ► para visualizar la pantalla de ajuste.)

Color	Rosa enfaticado	↔	Aguamarina enfaticado
-------	--------------------	---	--------------------------

- Si selecciona este efecto con [Toma panorámica] en el modo de guía a la escena, el efecto puede no resultar aparente en lugares con brillo insuficiente.

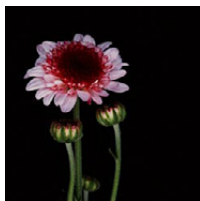
**[Tonalidad baja]**

Este efecto añade una sens. sombría y relajante a la imagen y destaca las partes luminosas.

**Elementos que se pueden fijar**  
(Presione ► para visualizar la pantalla de ajuste.)

Color	Rojo enfaticado	↔	Azul enfaticado
-------	--------------------	---	--------------------

**[Sepia]**

Este efecto crea una imagen color sepia.

**Elementos que se pueden fijar**  
(Presione ► para visualizar la pantalla de ajuste.)

Contraste	Contraste bajo	↔	Contraste alto
-----------	----------------	---	----------------

**[Monocromático]**

Este efecto crea una imagen en blanco y negro.

**Elementos que se pueden fijar**  
(Presione ► para visualizar la pantalla de ajuste.)

Contraste	Amarillo enfaticado	↔	Azul enfaticado
-----------	------------------------	---	--------------------

**[Monocromo dinámico]**

Este efecto da más contraste para crear una excelente imagen en blanco y negro.

**Elementos que se pueden fijar**  
(Presione ► para visualizar la pantalla de ajuste.)

Contraste	Contraste bajo	↔	Contraste alto
-----------	----------------	---	----------------

**[Monocromático rugoso]**

Este efecto crea una imagen en blanco y negro con ruido granular.

**Elementos que se pueden fijar**  
(Presione ► para visualizar la pantalla de ajuste.)

Textura granulada	Menos granulada	↔	Más granulada
-------------------	-----------------	---	---------------

- La visualización de la pantalla de grabación se retrasará más de lo usual y la pantalla se verá como si los cuadros se cayeran.

**[Monocromático sedoso]**

Este efecto hace borrosa toda la imagen para agregar una sensación de imagen en blanco y negro.

**Elementos que se pueden fijar**  
(Presione ► para visualizar la pantalla de ajuste.)

Medida del desenfoque	Desenfoque débil	↔	Desenfoque fuerte
-----------------------	------------------	---	-------------------

- La visualización de la pantalla de grabación se retrasará más de lo usual y la pantalla se verá como si los cuadros se cayeran.

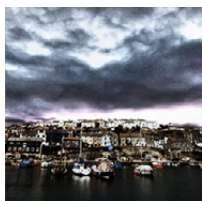
**[Arte impresionante]**

Este efecto añade a sus fotos una vista con contrastes dramáticos.

**Elementos que se pueden fijar**  
(Presione ► para visualizar la pantalla de ajuste.)

Frescura	Blanco y negro	↔	Colores vivos
----------	----------------	---	---------------

- Si se selecciona este efecto de imagen con [Toma panorámica] en Modo de guía a la escena, es posible que se noten las uniones entre las imágenes.

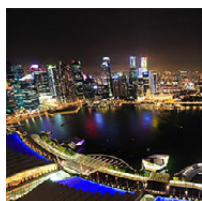
**[Dinámica alta]**

Este efecto produce el brillo óptimo tanto para las partes oscuras como las brillantes.

**Elementos que se pueden fijar**  
(Presione ► para visualizar la pantalla de ajuste.)

Frescura	Blanco y negro	↔	Colores vivos
----------	----------------	---	---------------

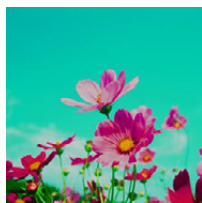
**[Proceso cruzado]**

Este efecto añade a sus fotos una vista con colores dramáticos.

**Elementos que se pueden fijar**  
(Presione ► para visualizar la pantalla de ajuste.)

Color	Tono verde/Tono azul/Tono amarillo/Tono rojo
-------	--

- Seleccione el tono de color deseado girando el disco trasero y, luego, presione [MENU/SET].

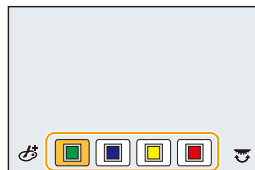

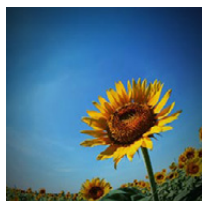

**[Efecto cám. juguete]**

Este efecto reduce el brillo periférico para imitar a una cámara de juguete.

**Elementos que se pueden fijar**  
(Presione ► para visualizar la pantalla de ajuste.)

Color	Naranja enfatizado	↔	Azul enfatizado
-------	--------------------	---	-----------------

**[Juguete vívido]**

Este efecto crea una imagen vívida y brillante que parece tomada con una cámara de juguete.

**Elementos que se pueden fijar**  
(Presione ► para visualizar la pantalla de ajuste.)

Área con brillo periférico reducido	Pequeña	↔	Grande
-------------------------------------	---------	---	--------

**[Elim. blanqueamiento]**

Este efecto logra un mayor contraste y una menor saturación para crear una imagen calma y tranquila.

**Elementos que se pueden fijar**  
(Presione ► para visualizar la pantalla de ajuste.)

Contraste	Contraste bajo	↔	Contraste alto
-----------	----------------	---	----------------

**[Efecto miniatura]**

Este efecto difumina las áreas periféricas para dar la impresión de un diorama.

**Elementos que se pueden fijar**  
(Presione ► para visualizar la pantalla de ajuste.)

Frescura	Colores sobrios ↔ Colores vivos
----------	---------------------------------

**■ Ajuste del tipo de desenfoque**

Con [Efecto miniatura] puede hacer que el sujeto resalte al crear intencionalmente partes desenfocadas y enfocadas.

Puede fijar la orientación de grabación (orientación de desenfoque) y la posición y el tamaño de la parte de enfoque.

- 1 Presione [Fn1] para visualizar la pantalla de ajuste.**
- 2 Presione ▲/▼ o ◀/▶ para mover la parte enfocada.**
- 3 Gire el disco trasero para cambiar el tamaño de la parte enfocada.**
  - Si pulsa [DISP.], los ajustes de las partes enfocadas se restablecen a la configuración inicial.
- 4 Pulse [MENU/SET] para ajustar.**

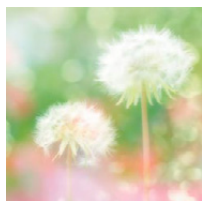

- La visualización de la pantalla de grabación se retrasará más de lo usual y la pantalla se verá como si los cuadros se cayeran.
- No se graba el sonido en las imágenes en movimiento.
- Aproximadamente 1/10 del período de tiempo se graba.  
(Si graba durante 10 minutos, la grabación de la imagen en movimiento resultante será de aproximadamente 1 minuto de duración.)  
El tiempo de grabación disponible visualizado es de aproximadamente 10 veces. Al cambiar al modo de grabación revise el tiempo de grabación disponible.
- Si termina la grabación de su imagen en movimiento después de un tiempo corto, la cámara puede continuar durante cierto período. Continúe sosteniendo la cámara hasta que termine la grabación.
- Cuando el modo de enfoque se establece a [MF], mueve la ubicación enfocada a la parte enfocada.

**[Enfoque suave]**

Este efecto difumina la imagen completa para dar sensación de suavidad.

**Elementos que se pueden fijar**  
(Presione ► para visualizar la pantalla de ajuste.)

Medida del desenfocado	Desenfocado débil	↔	Desenfocado fuerte
------------------------	-------------------	---	--------------------

- La visualización de la pantalla de grabación se retrasará más de lo usual y la pantalla se verá como si los cuadros se cayeran.

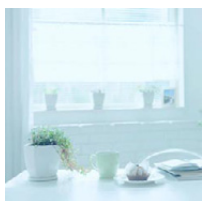
**[Fantasía]**

Este efecto crea una imagen fantástica en un tono de color pálido.

**Elementos que se pueden fijar**  
(Presione ► para visualizar la pantalla de ajuste.)

Frescura	Colores sobrios	↔	Colores vivos
----------	-----------------	---	---------------

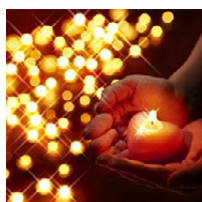
**[Filtro de estrellas]**

Este efecto transforma puntos de luz en efecto de estrella.

**Elementos que se pueden fijar**  
(Presione ► para visualizar la pantalla de ajuste.)

Longitud del brillo	Corto	↔	Largo
---------------------	-------	---	-------

- La visualización de la pantalla de grabación se retrasará más de lo usual y la pantalla se verá como si los cuadros se cayeran.

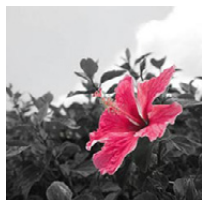
**[Color puntual]**

Este efecto deja un solo color que enfatiza la fuerza de una imagen.

**Elementos que se pueden fijar**  
**(Presione ► para visualizar la pantalla de ajuste.)**

Cantidad de color restante	Pequeña cantidad de color	↔	Gran cantidad de color
----------------------------	---------------------------	---	------------------------

**■ Fije el color para dejar**

Fije el color para dejar al seleccionar una ubicación en la pantalla.

- 1 **Presione [Fn1] para visualizar la pantalla de ajuste.**
- 2 **Seleccione el color que desea dejar moviendo el cuadro con ▲/▼/◀/▶.**
  - Pulse [DISP.] para restablecer la posición del cuadro.
- 3 **Pulse [MENU/SET] para ajustar.**



- Según el sujeto, el color fijado no se puede dejar.

**[Soleado]**

Este efecto agrega luminosidad a la escena.

**Elementos que se pueden fijar**  
**(Presione ► para visualizar la pantalla de ajuste.)**

Color	Tono amarillo/Tono rojo/Tono azul/Tono blanco
-------	---

- Seleccione el tono de color girando el disco trasero y, luego, presione [MENU/SET].



**■ Ajustar la fuente de luz**

Puede cambiar la posición y el tamaño de una fuente de luz.

**1 Presione [Fn1] para visualizar la pantalla de ajuste.**

**2 Presione ▲/▼/◀/▶ para mover la posición central de la fuente de luz.**

- Puede mover el centro de la fuente de luz hasta el borde de la pantalla.



**Sugerencia para la ubicación del centro de la fuente de luz**

Puede crear una apariencia más natural al colocar el centro de la fuente de luz afuera de la imagen.

**3 Ajuste el tamaño de la fuente de luz girando el disco trasero.**

- Se puede cambiar a 4 tamaños diferentes.
- Al pulsar [DISP.], la configuración de la fuente de luz vuelve a la configuración por defecto.

**4 Pulse [MENU/SET] para ajustar.**

- La visualización de la pantalla de grabación se retrasará más de lo usual y la pantalla se verá como si los cuadros se cayeran.

# Grabación de imágenes en movimiento con valor de apertura/velocidad del obturador configurados manualmente (Modo creativo de imagen en movimiento)

Modo de grabación: 

Se puede cambiar manualmente la apertura y la velocidad del obturador y grabar imágenes en movimiento.

- 1 Ajuste el disco del modo a [M].
- 2 Seleccione el menú.

**MENU** →  [Im. movimiento] → [Modo exp.]

- 3 Presione **▲/▼** para seleccionar [P], [A], [S] o [M] y, luego, presione [MENU/SET].

- La operación para cambiar el valor de apertura o la velocidad del obturador es la misma que para ajustar el disco de modo a **P**, **A**, **S** o **M**.

- 4 Comience a grabar.

- Presione el botón de vídeo o el obturador para comenzar a grabar película. (No pueden tomarse fotos.)

- 5 Pare de grabar.

- Presione el botón de vídeo o el obturador para detener la grabación de película.

## • Valor de apertura

- Ajuste el valor de apertura a un número más alto cuando quiere un fondo de enfoque nítido.
- Ajuste el valor de apertura a un número más bajo cuando quiere un fondo de enfoque más suave.

## • Velocidad de obturación

- Cuando quiere tomar una imagen nítida de un sujeto que se mueve rápido, ajuste a una velocidad de obturación más rápida. Cuando quiere crear un efecto de sucesión, ajuste a una velocidad de obturación más lenta.
- Ajustar manualmente una velocidad mayor del obturador puede aumentar el ruido en la pantalla debido a una mayor sensibilidad.
- Cuando se graban sujetos en lugares extremadamente brillantes o debajo de luces fluorescentes o LED, el tono del color o el brillo de la imagen puede cambiar, o pueden aparecer tiras horizontales en la pantalla. En tal caso, cambie el modo de grabación o ajuste manualmente la velocidad del obturador a 1/60 o 1/100.
- Cuando [Modo exp.] se establece a [M], [AUTO] de la sensibilidad ISO cambiará a [125].

## Grabación de imágenes en cámara lenta (Vídeo de alta velocidad)

Se pueden grabar imágenes en cámara lenta cuando se efectúe la grabación de ultra-alta velocidad.

El movimiento aparece a una velocidad más lenta durante la reproducción.

**1 Ajuste el disco del modo a [  M ].**

**2 Seleccione el menú.**

**MENU** →  [Im. movimiento] → [Vídeo a alta velocidad]

**3 Presione ▲/▼ para seleccionar [ON], luego presione [MENU/SET].**

**4 Comience a grabar.**

- Presione el botón de vídeo o el obturador para comenzar a grabar película. (No pueden tomarse fotos.)

**5 Pare de grabar.**

- Presione el botón de vídeo o el obturador para detener la grabación de película.

- El audio no se graba.
- Se puede grabar una película continuamente hasta 7 minutos y 29 segundos o el tamaño de archivo de 4 GB. (Esto significa que se puede grabar una película equivalente a 29 minutos y 56 segundos en tiempo de reproducción.)
- El zoom de enfoque, la exposición y el balance de blancos se ajustan al valor del comienzo de la grabación de la imagen en movimiento.
- Bajo luces fluorescentes, se puede ver un parpadeo o rayas horizontales.

# Registro de sus ajustes preferidos

(Modo personalizado)

Modo de grabación: **C1** **C2**

Puede registrar los ajustes de la cámara actual como ajustes predeterminados.

Si luego graba en el modo personalizado, puede usar los ajustes registrados.

- El ajuste inicial del modo de programa AE está registrado como el ajuste personalizado de forma inicial.

## Registrar los ajustes personales del menú (registrar ajustes personalizados)

Para permitir grabar usando los mismos ajustes, se pueden registrar hasta 4 conjuntos de ajustes actuales de la cámara usando [Memo. Ajust. Personal]. (C1, C2-1, C2-2, C2-3)

Preparación: Fije de antemano el modo de grabación que desea guardar y seleccione los ajustes del menú deseado en la cámara.

### 1 Seleccione el menú.

**MENU** → **fC**[Personalizar] → [Memo. Ajust. Personal]

### 2 Pulse ▲/▼ para seleccionar los ajustes personalizados a registrar y luego pulse [MENU/SET].

C1	Los ajustes se registran para <b>C1</b> en el disco de modo. • Puede grabar al girar simplemente el disco de modo hacia la posición correspondiente. Si registra los ajustes personalizados que usa a menudo, entonces es conveniente usarlos.
C2-1	Los ajustes se registran para <b>C2</b> en el disco de modo. • Puede registrar hasta 3 conjuntos de ajustes personalizados y usar conjuntos diferentes según lo requiera la condición.
C2-2	
C2-3	

- Se visualiza la pantalla de confirmación. Se ejecuta cuando se selecciona [Sí]. Salga del menú después de que se ejecuta.

• Los siguientes elementos del menú no se registran como ajustes personalizados.

Menú [Rec]	Menú [Conf.]	Menú [Personalizar]	Menú [Reproducir]
– Datos registrados con [Reconoce cara]	– Todos los menús	– [Guía menú]	– [Girar pantalla]
– El ajuste [Config. Perfil]			– [Ordenar imagen]
			– [Confirmar borrado]



## Grabar usando el ajuste personalizado registrado

Puede activar fácilmente los ajustes que registró usando [Memo. Ajus. Personal].

### Ajuste el disco del modo a [C1] o [C2]

- Se solicitará el ajuste personalizado. Si se establece el disco de modo a [C2], se solicitará el ajuste personalizado que utilizó la última vez ([C2-1], [C2-2], o [C2-3]).

### ■ Para cambiar el ajuste personalizado en [C2]

- 1** Ajuste el disco del modo a [C2].
- 2** Pulse [MENU/SET] para visualizar el menú.
- 3** Pulse ◀/▶ para seleccionar el ajuste personalizado que desea utilizar y, luego, pulse [MENU/SET].

- El guardado de los ajustes personalizados seleccionados se visualiza en la pantalla.



### ■ Cambiar los ajustes

Los contenidos registrados no cambian cuando los ajustes del menú se cambian temporalmente con el disco de modo fijado en C1 o C2. Para cambiar los ajustes registrados, sobrescriba el contenido registrado usando [Memo. Ajus. Personal] en el menú de ajustes personalizados.

## Ajustar la calidad de la imagen al agregar un efecto ([Fotoestilo])

Modos Aplicables: P A S M C1 C2 SCN

Puede seleccionar los efectos para que coincidan con el tipo de imagen que desea grabar.

Puede ajustar el color y la calidad de la imagen de los efectos.

**MENU** → [Rec] → [Fotoestilo]

<b>[Estándar]</b>	Éste es el ajuste estándar.
<b>[Vívido]*1</b>	Efecto brillando con alta saturación y contraste.
<b>[Natural]*1</b>	Efecto suave con bajo contraste.
<b>[Monocromo]</b>	Efecto monocromático sin sombras de color.
<b>[Paisaje]*1</b>	Un efecto adecuado para escenas con cielos azules vivos y verdes.
<b>[Retrato]*1</b>	Un efecto adecuado para una imagen de retrato con un tono de piel bello y saludable.
<b>[Personalizar]*1</b>	Use el ajuste registrado de antemano.
<b>[Rango dinámico como cine]*1, 2</b>	Da prioridad a la gama dinámica al utilizar una curva de gamma*3 diseñada para crear imágenes de película. Adecuado para edición.
<b>[Video como cine]*1, 2</b>	Da prioridad al contraste al utilizar una curva de gamma*3 diseñado para crear imágenes de película.

\*1 Esto está deshabilitado cuando se selecciona el modo automático inteligente Plus.

\*2 Estos sólo se pueden establecer en el modo de vídeo creativo.

\*3 Cuando el brillo real y el brillo que se desea capturar se ajustan en cada nivel de brillo, la relación entre estos dos tipos de brillo se representará gráficamente como una curva no lineal. Esto se denomina la curva de gamma.

- En el Modo automático inteligente Plus () , el ajuste se restablecerá a [Estándar] cuando la cámara cambia a otro modo de grabación o esta unidad se enciende o apaga.
- En el modo de guía a la escena, se fija el estilo de foto que coincide con cada escena.
- Esos elementos del menú son compartidos por el menú [Rec] y el menú [Im. movimiento]. Cuando se cambian los ajustes de cualquiera de ellos, también cambian los ajustes del otro.

### ■ Ajuste de la calidad de la imagen

- La calidad de la imagen no se puede ajustar en el modo automático inteligente Plus.

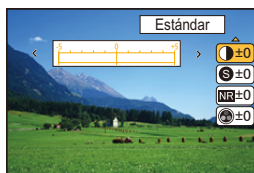

- 1 Pulse ◀/▶ para seleccionar el tipo de estilo de foto.
- 2 Pulse ▲/▼ para seleccionar los detalles, luego pulse ◀/▶ para fijar.

☾ [Contraste]	[+]	Aumenta la diferencia entre el brillo y la oscuridad en la imagen.
	[-]	Disminuye la diferencia entre el brillo y la oscuridad en la imagen.
S [Nitidez]	[+]	La imagen está nítidamente definida.
	[-]	La imagen está enfocada de forma suave.
NR [Reducción de Ruido]	[+]	Aumenta el efecto de la reducción del ruido. La resolución de la imagen puede mermarse un poco.
	[-]	El efecto de la reducción de ruido se reduce. Puede lograr imágenes con mayor resolución.
⊕ [Saturación]*1	[+]	Los colores de la imagen se intensifican.
	[-]	Los colores de la imagen resultan naturales.
⊕ [Tono color]*1	[+]	Añadir un tono azulado.
	[-]	Añadir un tono amarillento.
⊗ [Efecto de filtro]*2	[Amarillo]	Mejora el contraste de un sujeto. (Efecto: débil) Es posible grabar el cielo celeste con claridad.
	[Naranja]	Mejora el contraste de un sujeto. (Efecto: medio) Es posible grabar el cielo celeste en un tono más oscuro.
	[Rojo]	Mejora el contraste de un sujeto. (Efecto: fuerte) Es posible grabar el cielo celeste en un tono mucho más oscuro.
	[Verde]	La piel y los labios de las personas y las hojas verdes aparecen en tonos naturales. Las hojas verdes aparecen más brillantes y mejoradas.
	[Off]	—

\*1 [Tono color] aparece sólo cuando se selecciona [Monocromo]. En otros casos, aparecerá [Saturación].

\*2 [Efecto de filtro] sólo aparece cuando se selecciona [Monocromo].

- Si ajusta la calidad de la imagen, se visualiza [+] junto al icono de estilo de la foto en la pantalla.

### 3 Presione [MENU/SET].

### ■ Registrar los ajustes en [Personalizar]

Ajuste la calidad de la imagen siguiendo el paso 2 de “Ajuste de la calidad de la imagen” y presione [DISP].

- Se visualiza la pantalla de confirmación. Se ejecuta cuando se selecciona [SI].

# Ajustar las partes brillantes/oscuras ([Resaltar sombra])



Modos Aplicables: 

Puede ajustar el brillo de las partes brillantes y oscuras de una imagen mientras verifica el brillo en la pantalla.

## 1 Seleccione el menú.



**MENU** →  [Rec] → [Resaltar sombra]

## 2 Pulse ◀/▶ para seleccionar la opción.

<input checked="" type="checkbox"/> (Estándar)	Se fija un estado sin ajustes.
<input checked="" type="checkbox"/> (Eleve el contraste)	Se da más brillo a las áreas brillantes y se oscurecen las áreas oscuras.
<input checked="" type="checkbox"/> (Disminuya el contraste)	Se oscurecen las áreas brillantes y se da más brillo a las áreas oscuras.
<input checked="" type="checkbox"/> (De más brillo a las áreas oscuras)	Se da más brillo a las áreas oscuras.
 /  /  (Personalizado)	Pueden aplicarse los ajustes personalizados registrados.

## 3 Gire el disco trasero para ajustar el brillo de las partes brillantes/oscuras.

- Ⓐ Parte brillante
- Ⓑ Parte oscura
- Ⓒ Visualización previa

- Cada vez que se pulsa el disco trasero, se puede cambiar entre el ajuste de la parte oscura y el de la parte brillante.
- Para registrar un ajuste preferido, presione ▲, y seleccione el destino en el que se registrará el ajuste personalizado ([Personalizar 1] (  )/[Personalizar 2] (  )/[Personalizar 3] (  )).

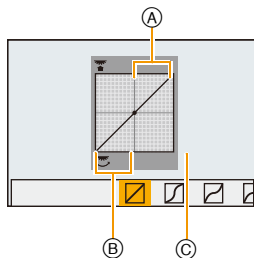





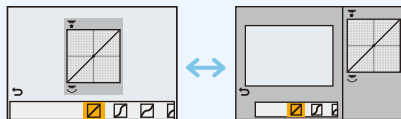

## 4 Pulse [MENU/SET].



- La visualización de pantalla puede cambiarse al presionar [DISP.] en la pantalla de ajuste de brillo.



- Los ajustes registrados en  /  /  se almacenarán incluso después de apagada esta unidad.
- Si apaga esta unidad, el ajuste realizado con  /  /  /  volverá al ajuste por defecto.
- Esos elementos del menú son compartidos por el menú [Rec] y el menú [Im. movimiento]. Cuando se cambian los ajustes de cualquiera de ellos, también cambian los ajustes del otro.

# Ajuste del balance del blanco

**Modos Aplicables:**  P A S M C1 C2 SCN 

A la luz del sol, bajo luces incandescentes u otras condiciones como donde el color del blanco toma un matiz rojizo o azulado, este detalle ajusta al color del blanco más próximo al que se ve con los ojos según la fuente de luz.

**1** Pulse ► [WB].

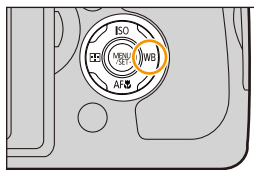

**2** Seleccione el balance de blancos al girar el disco trasero.



**3** Pulse el disco trasero para fijar.

[AWB]	Ajuste automático
[☀]	Cuando toma imágenes al aire libre bajo un cielo claro
[☁]	Cuando toma imágenes al aire libre bajo un cielo nublado
[🌳]	Cuando toma imágenes al aire libre a la sombra
[💡]	Cuando toma imágenes bajo luces incandescentes
[📷]*	Sólo cuando toma imágenes con el flash
[📷]/[📷]/[📷]/[📷]	Se utiliza el valor fijado manualmente
[🌡]	Cuando usa el ajuste de la temperatura de color preajustada

\* Funcionará como [AWB] durante la grabación de las imágenes en movimiento.





- Bajo luz fluorescente, luz LED, etc., el balance de blancos adecuado varía según el tipo de iluminación, por lo tanto use [AWB] o [☀️], [☁️], [🏠], [🏠].

- El balance de blancos solamente se calcula para sujetos dentro del rango del flash de la cámara. (P201)
- En Modo de guía de escena, al cambiar la escena o el Modo de grabación, vuelve los ajustes de balance de blancos (incluido el ajuste fino de balance de blancos) a [AWB].
- En los modos de guía a la escena detallados a continuación, el balance de blancos está fijado en [AWB].
  - [Contraluz suave]/[Tono relajante]/[Escenario Distinto]/[Cielo azul brillante]/[Atardecer romántico]/[Atardecer de colores vivos]/[Agua reluciente]/[Paisaje nocturno claro]/[Cielo nocturno frío]/[Paisaje nocturno cálido]/[Paisaje nocturno artístico]/[Luces y resplandores]/[Foto nocturna manual]/[Claro retrato nocturno]/[Comida apetecible]/[Postre atractivo]

### ■ Balance de blancos automático

Según las condiciones que prevalecen cuando toma las imágenes, éstas pueden salir con un matiz rojizo o azulado. Además, cuando está usando una variedad de fuentes de luz o no hay nada que tenga un color próximo al blanco, el balance de blancos automático puede funcionar incorrectamente. En ese caso, ajuste el balance de blancos a un modo que no sea el [AWB].

- 1 El balance de blancos automático funcionará dentro de esta gama.
  - 2 Cielo azul
  - 3 Cielo nublado (lluvia)
  - 4 Sombra
  - 5 Luz de sol
  - 6 Luz fluorescente blanca
  - 7 Luz incandescente
  - 8 Salida y puesta del sol
  - 9 Luz de una vela
- K=Temperatura de color Kelvin

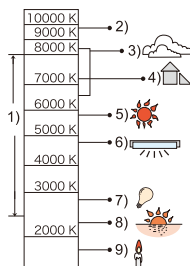

### Ajuste manual del balance de blancos

Fije el valor de balance de blancos ajustado. Úselo para armonizar las condiciones cuando toma fotografías.

- 1 Pulse ► [WB].
- 2 Gire el disco trasero para seleccionar [1], [2], [3] o [4] y, luego, presione ▲.
- 3 Dirija la cámara hacia una hoja de papel blanco, etc. de manera que el encuadre en el centro sólo se cubra con el objeto blanco, luego pulse [MENU/SET].

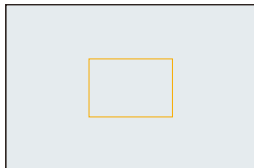

- Es posible que el balance de blancos no se ajuste correctamente cuando el sujeto es demasiado brillante u oscuro. Ajuste nuevamente el balance de blancos luego de ajustar el brillo adecuado.

### Ajustar la temperatura de color

Puede ajustar la temperatura de color manualmente para tomar imágenes naturales en condiciones diferentes de iluminación.

El color de la luz se mide por medio de un número de grados Kelvin. A medida que aumenta la temperatura de color, la imagen se pone azulada mientras que si disminuye, la imagen se pone rojiza.

- 1 Pulse ► [WB].
  - 2 Gire el disco trasero para seleccionar [K] y, luego, presione ▲.
  - 3 Pulse ▲/▼ para seleccionar la temperatura de color, luego pulse [MENU/SET].
- Puede ajustar una temperatura de color de [2500K] a [10000K].

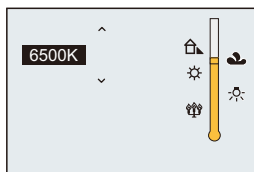



### Ajuste fino del balance del blanco

Puede ajustar exactamente el balance de blancos cuando no puede lograr el matiz deseado ajustando el balance de blancos.

**1 Seleccione el balance de blancos y luego presione ▼.**

**2 Pulse ▲/▼/◀/▶ para realizar un ajuste exacto del Balance de blancos.**

◀ : A (ÁMBAR: ANARANJADO)

▶ : B (AZUL: AZULADO)

▲ : G (VERDE: VERDOSO)

▼ : M (MAGENTA: ROJIZO)

• Al presionar [DISP.] la posición vuelve al centro.

**3 Presione [MENU/SET].**

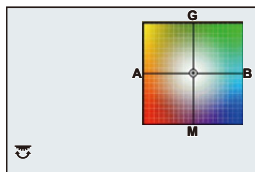

- Si ajusta con exactitud el balance de blancos a [A] (ámbar), el icono del balance de blancos en la pantalla cambia a naranja. Si ajusta con exactitud el balance de blancos a [B] (azul), el icono del balance de blancos en la pantalla cambia a azul.
- Si ajusta con exactitud el balance de blancos a [G] (verde) o [M] (magenta), [+ ] (verde) o [- ] (magenta) aparece al lado del icono del balance de blancos en la pantalla.
- El ajuste exacto del balance de blancos se refleja en la imagen cuando usa el flash.
- Puede ajustar exactamente el balance de blancos independientemente para cada elemento del balance de blancos.
- El nivel de ajuste exacto del balance de blancos vuelve al ajuste estándar (punto central) en los casos siguientes.
  - Cuando reinicia el Balance del blanco en [ ], [ ], [ ] o [ ]
  - Cuando vuelve a ajustar manualmente la temperatura del color en [ ]

## Muestreo de balance de blancos

El ajuste del muestreo se efectúa basándose en los valores de ajuste de la configuración fina del balance de blancos, y se graban automáticamente 3 imágenes con colores distintos cuando se pulsa una vez el botón del obturador.

### 1 Realice un ajuste exacto del Balance de blancos en el paso 2 de “Ajuste fino del balance del blanco” y luego efectúe el ajuste de muestreo al girar el disco trasero.

Girando el disco trasero a la derecha:

Horizontal ([A] a [B])

Girando el disco trasero a la izquierda:

Vertical ([G] a [M])

### 2 Presione [MENU/SET].

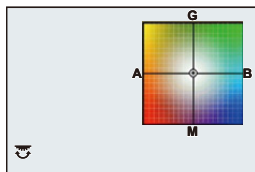

- [BKT] se visualiza en el icono de balance de blancos en la pantalla cuando se ajusta el muestreo del balance de blancos.
- La función de muestreo del balance de blancos se cancela en los siguientes casos:
  - Cuando se apaga la cámara (incluido el modo de apagado automático)
- Oírás el sonido del obturador tan solo una vez.

#### No disponible en estos casos:

- La función de muestreo del balance de blancos no funciona en los siguientes casos:
  - [Agua reluciente]/[Luces y resplandores]/[Foto nocturna manual]/[Suave imagen de una flor]/[Toma panorámica] (Modo de guía a la escena)
  - Cuando graba imágenes en movimiento
  - Cuando [Calidad] está ajustado en [RAW $\frac{1}{2}$ ], [RAW $\frac{1}{4}$ ] o [RAW]
  - Cuando [HDR] está ajustado en [ON]
  - [Exposición múltiple]
  - Al usar [Interv. Tiempo-Disparo]

# Ajustar el tamaño y la calidad de la imagen

## Ajustar la relación de aspecto de las imágenes

**Modos Aplicables:**

Esto le permite seleccionar la relación de aspecto de las imágenes para adaptar la impresión o el método de reproducción.

En el momento de la compra, se fija inicialmente en [3:2].

**MENU** → **[Rec]** → **[Aspecto]**

<b>[4:3]</b>	[Aspecto] de un televisor de 4:3
<b>[3:2]</b>	[Aspecto] de una cámara de película de 35 mm
<b>[16:9]</b>	[Aspecto] de un televisor de alta definición, etc.
<b>[1:1]</b>	Relación de aspecto cuadrado

- Los bordes de las imágenes grabadas pueden recortarse en la impresión por lo que debe examinarlos antes de imprimir. (P358)
- Si utiliza la salida HDMI durante la grabación, la configuración se ajusta a [16:9].

**No disponible en estos casos:**

- No disponible con [Toma panorámica] en el modo de guía a la escena.

## Ajustar la cantidad de píxeles

**Modos Aplicables:**

Ajuste el número de píxeles. Cuanto mayor es el número de píxeles, más exacto aparecerá el detalle de las imágenes aunque se impriman en una hoja grande.

**MENU** → **[Rec]** → **[Tamaño de imagen]**

**Cuando la relación de aspecto es [4:3].**

Ajustes	Tamaño de la imagen
<b>[L]</b> (17,5M)	4864×3648
<b>[EXM]</b> (9M)	3456×2592
<b>[EXS]</b> (4,5M)	2432×1824

**Cuando la relación de aspecto es [3:2].**

Ajustes	Tamaño de la imagen
<b>[L]</b> (20M)	5472×3648
<b>[EXM]</b> (10M)	3888×2592
<b>[EXS]</b> (5M)	2736×1824



## Cuando la relación de aspecto es [16:9].

Ajustes	Tamaño de la imagen
[L] (17M)	5472×3080
[EXM] (8M)	3840×2160
[EXS] (2M)	1920×1080

## Cuando la relación de aspecto es [1:1].

Ajustes	Tamaño de la imagen
[L] (13,5M)	3648×3648
[EXM] (6,5M)	2592×2592
[EXS] (3,5M)	1824×1824

• El tamaño de la imagen se fijará a [S] cuando [Vel. ráfaga] esté ajustado en [SH].

**No disponible en estos casos:**

• No disponible con [Toma panorámica] en el modo de guía a la escena.

**Ajustar la tasa de compresión de las imágenes ([Calidad])**

Modos Aplicables:

Ajuste el grado de compresión al que las imágenes han de almacenarse.

**MENU** → [Rec] → [Calidad]

Ajustes	Formato de archivo	Descripción de los ajustes
[]	JPEG	Una imagen JPEG en la que se le dio prioridad a la calidad de la imagen.
[]		Una imagen JPEG de calidad de imagen estándar. Esto es útil para aumentar la cantidad de tomas sin cambiar la cantidad de píxeles.
[RAW ]	RAW+JPEG	Puede grabar una imagen RAW y una imagen JPEG ( o ) simultáneamente.*1
[RAW ]		
[RAW]	RAW	Solamente puede grabar imágenes RAW.*2

\*1 Si borra un archivo RAW de la cámara, también se borrará la imagen JPEG correspondiente.

\*2 Se fija al máximo de píxeles ([L]) grabables para cada relación de aspecto de la imagen.



**Acerca de RAW**

Formato RAW se refiere a un formato de datos de imágenes que no han sido procesadas. La reproducción y edición de imágenes RAW necesitan la cámara o un software específico.

Puede realizar ajustes avanzados mediante la edición de imágenes RAW. Por ejemplo, se puede ajustar el balance de blancos después de tomar imágenes o guardarlas en formatos de archivo que se puedan visualizar en un PC. Las imágenes tomadas en formato RAW tendrán una mayor calidad de imagen que las que se toman en formato JPEG, pero el tamaño de los datos será mayor.

- Se pueden procesar imágenes RAW en [Procesando RAW] en el menú [Reproducir]. (P232)

- Para procesar y editar archivos RAW en un PC, utilice el software "SILKYPIX Developer Studio" por Ichikawa Soft Laboratory en el DVD (suministrado).

**No disponible en estos casos:**

- Los siguientes efectos no se reflejan en las imágenes RAW:

- Modo automático inteligente
- Modo automático inteligente Plus
- Modo película creativa
- Balance de blancos\*1
- [Fotoestilo]\*1/[Resaltar sombra]\*1/[Dinám. intel.]\*1/[Remover ojo rojo]\*2/[Resoluc. intel.]\*1/[Espacio color]\*1 (menú [Rec])
- Modo de guía a la escena

- En los siguientes casos, no puede ajustar [RAW ], [RAW ] y [RAW].

- [Foto nocturna manual]/[Toma panorámica] (Modo de guía a la escena)

\*1 Si lleva a cabo [Procesando RAW] en el menú [Reproducir] en una imagen, se puede procesar en una imagen en formato JPEG con la configuración en el momento de la grabación. Los ajustes se utilizarán como configuración inicial cuando comience [Procesando RAW].

\*2 Si lleva a cabo [Procesando RAW] en el menú [Reproducir] en una imagen tomada con [Remover ojo rojo], el efecto se aplicará a la imagen procesada en formato JPEG.

# Uso de las funciones de corrección de imagen

## Compensar el contraste y la exposición ([Dinám. intel.])

**Modos Aplicables:**   **P** **A** **S** **M**  **C1** **C2**  

El contraste y la exposición se compensan cuando la diferencia de brillo entre el fondo y el sujeto es grande, etc.

**MENU** →  **[Rec]** → **[Dinám. intel.]**

**Ajustes:** **[AUTO]/[HIGH]/[STANDARD]/[LOW]/[OFF]**

- [AUTO] ajusta automáticamente la intensidad del efecto según las condiciones de grabación.
- Esos elementos del menú son compartidos por el menú [Rec] y el menú [Im. movimiento].  
Cuando se cambian los ajustes de cualquiera de ellos, también cambian los ajustes del otro.



### No disponible en estos casos:

- Esta función se puede deshabilitar automáticamente, según las condiciones de iluminación.
- En los siguientes casos, [Dinám. intel.] no funciona:
  - [Toma panorámica] (Modo de guía a la escena)
  - Cuando [HDR] está ajustado en [ON]

## Incrementar la resolución ([Resoluc. intel.])

**Modos Aplicables:**   **P** **A** **S** **M**  **C1** **C2**  

Las imágenes con perfil y resolución nítida se pueden tomar utilizando la tecnología de resolución inteligente.

**MENU** →  **[Rec]** → **[Resoluc. intel.]**

**Ajustes:** **[HIGH]/[STANDARD]/[LOW]/[EXTENDED]/[OFF]**

- [EXTENDED] le permite tomar imágenes naturales con una resolución más alta.
- Cuando se graba una imagen en movimiento, [EXTENDED] cambia a [LOW].
- Esos elementos del menú son compartidos por el menú [Rec] y el menú [Im. movimiento].  
Cuando se cambian los ajustes de cualquiera de ellos, también cambian los ajustes del otro.

## Combinar imágenes con distinta exposición ([HDR])

**Modos Aplicables:**

Puede combinar 3 imágenes con diferentes niveles de exposición en una sola imagen rica en gradación. Puede minimizar la pérdida de gradaciones en áreas brillantes y áreas oscuras cuando, por ejemplo, el contraste entre el fondo y el sujeto es grande.

Las imágenes combinadas por HDR se graban en JPEG.

**MENU** → **[Rec]** → **[HDR]**

<b>[ON]</b>	Graba imágenes HDR.
<b>[OFF]</b>	No graba imágenes HDR.
<b>[SET]</b>	<b>[Rango dinámico]</b> <b>[AUTO]:</b> Ajusta automáticamente el rango de exposición según las diferencias entre las áreas claras y oscuras. <b>[±1 EV]/[±2 EV]/[±3 EV]:</b> Ajusta la exposición dentro de los parámetros de exposición seleccionados.
	<b>[Alineación automática]</b> <b>[ON]:</b> Corrige automáticamente temblores de la cámara (inestabilidad) y otros problemas que pueden causar que las imágenes no salgan alineadas. Recomendado para tomas cámara en mano. <b>[OFF]:</b> Sin ajustes para mala alineación de imágenes. Recomendado cuando se utiliza un trípode.

### ■ ¿Qué es HDR?

HDR es la sigla de High Dynamic Range (Rango dinámico alto) y se refiere a la técnica para expresar un rango de contraste amplio.

- No mueva la cámara durante la toma continua después de presionar el botón del obturador.
- No puede tomar la siguiente imagen hasta que se complete la combinación de imágenes.
- Un sujeto en movimiento se puede grabar con un efecto borroso no natural.
- El ángulo de visión se hace levemente más angosto cuando [Alineación automática] se fija en [ON].
- El flash se fija en (flash pagado de manera forzosa).

### **No disponible en estos casos:**

- [HDR] no funciona para las imágenes tomadas durante la grabación de imágenes en movimiento.
- [HDR] no es posible en los siguientes casos.
  - Cuando [Calidad] está ajustado en [RAW ], [RAW ] o [RAW]
  - Al usar [Interv. Tiempo-Disparo]
  - Al usar [Ánima. Movimiento D.] (solo cuando [Autodisparo] está configurado)

## Reducir el ruido del obturador largo ([Obturador larg. NR])

**Modos Aplicables:**   **P** **A** **S** **M**  **C1** **C2**  

La cámara elimina automáticamente el ruido que aparece cuando la velocidad de obturación es mejor para tomar imágenes de paisajes nocturnos, etc., así puede tomar imágenes más bonitas.

**MENU** →  **[Rec]** → **[Obturador larg. NR]**

**Ajustes:** **[ON]/[OFF]**

- Se visualiza [Obturador largo NR en proceso] al mismo tiempo que la velocidad del obturador para el procesamiento de la señal
- Recomendamos utilizar un trípode cuando se reduce la velocidad de obturación para tomar las imágenes.



### **No disponible en estos casos:**

- En los siguientes casos, [Obturador larg. NR] no funciona:
  - [Toma panorámica] (Modo de guía a la escena)
  - Cuando graba imágenes en movimiento
  - Cuando [Vel. ráfaga] está ajustado en [SH]
  - Cuando usa el obturador electrónico



## Ajustar el espacio del color ([Espacio color])

**Modos Aplicables:**   **P** **A** **S** **M**  **C1** **C2**  

Ajústelo cuando quiere corregir la reproducción del color de las imágenes grabadas en un ordenador, impresora, etc.

**MENU** →  **[Rec]** → **[Espacio color]**

<b>[sRGB]</b>	El espacio de color se ajusta al sRGB. Se usa mucho en un equipo conectado a un ordenador.
<b>[AdobeRGB]</b>	El espacio de color se ajusta al AdobeRGB. AdobeRGB se usa sobre todo por motivos de negocios como la impresión profesional porque tiene una mayor gama de colores reproducibles que el sRGB.

- Ajuste a sRGB si no tiene mucha familiaridad con AdobeRGB.
- El ajuste está fijado en [sRGB] en el siguiente caso.
  - Cuando graba imágenes en movimiento

## 6.

## Ajustes de enfoque y brillo (exposición)

### Tomar imágenes con el enfoque automático

Modos Aplicables: **P** **A** **S** **M** **C1** **C2**

Esto permite seleccionar el método de enfoque que se adapta a las posiciones y al número de sujetos.

#### 1 Ajuste la palanca del modo de enfoque en [AFS/AFF] o [AFC].

- Se ajustará el modo de enfoque. (P139)

#### 2 Pulse ◀ ( ).

#### 3 Presione ◀/▶ para seleccionar el modo AF, luego presione [MENU/SET].

- Se ajustará el modo de enfoque automático. (P140)
- La pantalla de selección del área AF se visualiza cuando se presiona ▼ mientras se selecciona [ ], [ ], [ ], o [ ]. Para el funcionamiento en la pantalla de selección del área AF, consulte P145.

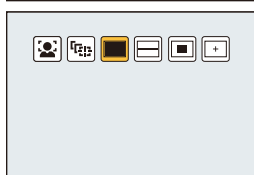
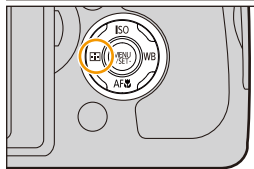
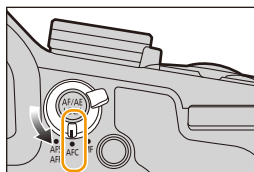

- El ajuste está fijado en [ ] en los siguientes casos.
  - [Efecto miniatura] (Modo película creativa)
  - [Video a alta velocidad] (Modo creativo de imagen en movimiento)

#### No disponible en estos casos:

- No puede ajustarse en [ ] en los casos a continuación.
  - [Paisaje nocturno claro]/[Cielo nocturno frío]/[Paisaje nocturno cálido]/[Paisaje nocturno artístico]/[Luces y resplandores]/[Foto nocturna manual]/[Comida apetecible]/[Postre atractivo] (Modo de guía a la escena)
- [ ] se deshabilita en los siguientes casos.
  - [AFF]/[AFC] (Modo del enfoque)

## Acerca del modo de enfoque (AFS/AFF/AFC)

Modos Aplicables:          

Detalle	El movimiento del sujeto y la escena (recomendado)	Descripción de los ajustes
<b>AFS*</b>	El sujeto está fijo (Escena, fotografía de aniversario, etc.)	"AFS" es una abreviación de "Auto Focus Single" (enfoque automático individual). El enfoque se ajusta automáticamente al presionar hasta la mitad el botón del obturador. El enfoque se fijará mientras esté presionado hasta la mitad.
<b>AFF*</b>	No se puede predecir el movimiento (Niños, mascotas, etc.)	"AFF" es una abreviatura de "Auto Focus Flexible" (Enfoque automático flexible). En este modo, el enfoque se realiza automáticamente cuando el botón del obturador se presiona hasta la mitad. Si el sujeto se mueve mientras se presiona el botón del obturador hasta la mitad, el enfoque se corrige automáticamente para que coincida con el movimiento.
<b>AFC</b>	El sujeto está en movimiento (Deportes, trenes, etc.)	"AFC" es una abreviatura de "Auto Focus Continuous" (Enfoque automático continuo). En este modo, mientras el botón del obturador se presiona hasta la mitad, el enfoque se realiza constantemente para que coincida con el movimiento del sujeto. Cuando el sujeto se mueve, el enfoque se realiza al predecir la posición del sujeto en el tiempo de grabación. (Predicción del movimiento)
<b>MF</b>	Fije manualmente el enfoque. (P150)	

\* En [AFS/AFF] en el menú [Rec] o el menú [Im. movimiento], puede asignar [AFS] o [AFF] a [AFS/AFF] de la palanca de modos de enfoque.



### Quando se graba con [AFF], [AFC]

- Puede tardar un rato en enfocar el sujeto si opera el zoom de Gran angular a Teleobjetivo o cambia de repente el sujeto de un lugar lejano a uno cercano.
- Pulse de nuevo hasta la mitad el botón del obturador cuando es difícil de enfocar el sujeto.
- Mientras el botón del obturador está presionado hasta la mitad, se puede ver una sacudida en la pantalla.

• Cuando el brillo no es suficiente para [AFF] o [AFC], la cámara funcionará como si se hubiera fijado [AFS]. En este caso, la visualización cambiará a [AFS] amarillo.



### No disponible en estos casos:

• Cuando el modo de guía de escena se establece a [Toma panorámica], incluso si ajusta el nivel de modo de enfoque a [AFS/AFF] o [AFC], la cámara funcionará como si se ha establecido [AFS].

## Tipo de modo de enfoque automático

### Acerca de [👤] ([Detección de la cara/ojos])

La cámara detecta automáticamente la cara y los ojos de la persona.

Se enfocará un ojo que se encuentre cerca de la cámara, mientras que la exposición de la cara se optimizará. (Cuando [Modo medición] se establece a [☉])

• Se pueden detectar hasta 15 caras. Los ojos que se pueden detectar son sólo los de la cara que está enfocada.

Cuando la cámara detecta una cara, aparecen el área de enfoque automático y la marca que indica el ojo que hay que enfocar.

Amarillo:

Cuando pulsa a mitad el botón del obturador, el encuadre se pone verde cuando la cámara enfoca.

Blanco:

Visualizado cuando se detecta más de una cara. Se enfocan también las otras caras que se encuentran a la misma distancia que aquellas dentro de las áreas AF amarillas.

(A) El ojo que hay que enfocar

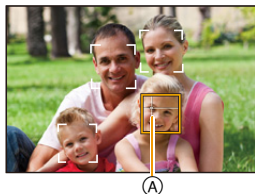

- Se puede cambiar la posición y el tamaño del área del enfoque automático y el ojo para que esté enfocado. (P145)
- Cuando está seleccionado [👤] y [Modo medición] está ajustado en múltiple [☉], la cámara ajustará la exposición para adaptar la cara de la persona. (P163)

### No disponible en estos casos:

- Bajo ciertas condiciones de toma de imágenes que incluyen los siguientes casos, la función de detección de la cara/ojo podría fallar, lo que hace imposible detectar caras. El modo AF se cambia a [📷].
  - Cuando la cara no está enfrente de la cámara
  - Cuando la cara está en un ángulo
  - Cuando la cara es a lo sumo brillante u oscura
  - Cuando las características de la cara están escondidas detrás de gafas de sol, etc.
  - Cuando la cara aparece pequeña en la pantalla
  - Cuando hay poco contraste en las caras
  - Cuando hay movimiento rápido
  - Cuando el sujeto no es un ser humano
  - Cuando se sacude la cámara

**Configurar [AF-ON] ([Localización])**

El enfoque y la exposición se pueden ajustar según el sujeto. El enfoque y la exposición seguirán iguales aunque el sujeto se mueva. (Localización dinámica)

Sitúe el sujeto dentro del cuadro de la localización AF y presione el botón del obturador hasta la mitad para bloquear el sujeto.

(A) Cuadro de la localización AF

- El área AF se volverá de color verde cuando la cámara detecta el objeto.
- El área AF se pone amarilla cuando se libera el botón del obturador.
- El bloqueo se cancela cuando se presiona [MENU/SET].
- El seguimiento AF y la detección de la cara cambian cada vez que se presiona ◀ en el modo automático inteligente (AF-A o AF-TR).



- La exposición se ajusta de acuerdo con el sujeto bloqueado cuando [Modo medición] se fija en [☉]. (P163)
- Si no logra bloquear, el área AF parpadeará en rojo y desaparecerá. Intente bloquear de nuevo.
- Cuando falla el Seguimiento AF, se ajusta [■].

**⚙️ No disponible en estos casos:**

- [AF-ON] no puede usarse con [Interv. Tiempo-Disparo].
- En los siguientes casos, [AF-ON] funciona como [■].
  - [Agua reluciente]/[Luces y resplandores]/[Suave imagen de una flor]/[Monocromática] (Modo de guía a la escena)
  - [Sepia]/[Monocromático]/[Monocromo dinámico]/[Monocromático rugoso]/[Monocromático sedoso]/[Enfoque suave]/[Filtro de estrellas]/[Soleado] (Modo película creativa)
  - [Monocromo] ([Fotoestilo])
- La función de localización dinámica puede no funcionar en los siguientes casos:
  - Cuando el sujeto es demasiado pequeño
  - Cuando el lugar de grabación es demasiado oscuro o demasiado brillante
  - Cuando el sujeto se mueve demasiado rápido
  - Cuando el fondo tiene el mismo o parecido color que el del sujeto
  - Cuando existe trepidación
  - Cuando se utiliza el zoom

### Acerca de [📐] ([49 Áreas])

Es posible enfocar hasta 49 áreas del enfoque automático. Esto es eficaz cuando el sujeto no se halla en el centro de la pantalla.

- Se puede establecer el área que desea enfocar. (P145)

### Acerca de [⋮], etc. ([Personalizar múltiple])

Desde entre 49 áreas de enfoque automático, puede ajustar libremente la forma óptima del área de enfoque automático del objetivo. (P143)

### Acerca de [■] ([1 Área])

La cámara enfoca el sujeto en el área AF en el centro de la pantalla.

- La posición y el tamaño del área AF se pueden cambiar. (P145)
- Cuando el objetivo no es el centro de la composición en [■], puede llevar al objetivo al área del enfoque automático, fije el enfoque y la exposición al pulsar el botón del obturador hasta la mitad, mueva la cámara a la composición que desea con el botón del obturador pulsado hasta la mitad y a continuación tome la imagen. (Sólo cuando el modo de enfoque se ajusta a [AFS].)



### Acerca de [⊕] ([Enfoque preciso])

Puede alcanzar un enfoque más preciso en un punto que sea más pequeño que [■].





- La posición de enfoque se puede fijar en la pantalla agrandada. (P146)
- Al pulsar el botón del obturador hasta la mitad, aumenta la pantalla para revisar la posición de enfoque.
- El tiempo durante el que se agranda la visualización se puede fijar usando [Tiempo enf. AF prec.] en el menú [Personalizar]. (P147)
- En los siguientes casos, [⊕] funciona como [■]
  - Cuando graba imágenes en movimiento
- No puede ajustarse en [⊕] en los casos a continuación.
  - [AFF]/[AFC] (modo de enfoque)

### Configuración de la forma del área de enfoque automático ([Personalizar múltiple])

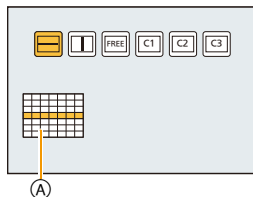
Al seleccionar desde 49 áreas de enfoque automático, puede ajustar libremente la forma óptima del área de enfoque automático del objetivo.

- 1 **Presione** ◀ (  ).
- 2 **Seleccione el icono de personalización múltiple** (  , etc.), **y pulse** ▲.
  - Si pulsa ▼, aparecerá la pantalla de configuración del área de enfoque automático.
- 3 **Pulse** ◀/▶ **para seleccionar una configuración.**
  - La forma actual del área de enfoque automático (A) aparece en la parte inferior izquierda de la pantalla.

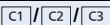

 <b>([Patrón horizontal])</b>	Línea horizontal Esta forma es conveniente cuando se realizan tomas panorámicas o tomas similares.	
 <b>([Patrón vertical])</b>	Línea vertical Esta forma es conveniente para grabar objetos, tales como edificios.	
 <b>([Definido por usuario])</b>	Forma libre	
 <b>([Personalizar 1]/ [Personalizar 2]/ [Personalizar 3])</b>	Puede seleccionar una configuración personalizada.	

- 4 **Pulse** ▼.
  - Se visualiza la pantalla de ajuste del área AF.
- 5 **Seleccione las áreas de enfoque automático.**
  - Las áreas de enfoque automático seleccionadas aparecen en amarillo, mientras que las áreas que no se han seleccionado aparecen en blanco.



**Cuando se selecciona [ ]/[ ]**

Cuando se selecciona [ ], se puede cambiar la posición y el tamaño vertical; cuando se selecciona [ ] se puede cambiar la posición y el tamaño horizontal.

Operación por botón	Descripción de la operación
▲/▼/◀/▶	Mueve la posición
	Cambia el tamaño (Hasta 3 líneas)
[DISP.]	Restablece la configuración por defecto.

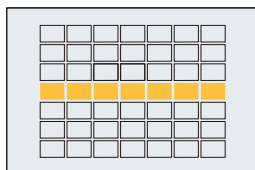
**Cuando se selecciona [FREE]/[C1]/[C2]/[C3]**

Pulse ▲/▼/◀/▶ para seleccionar el área del enfoque automático y, luego, pulse [MENU/SET] para ajustar (repetir).

- El ajuste se cancela cuando se vuelve a pulsar [MENU/SET].
- Si pulsa [DISP.], se cancelarán todas las selecciones.

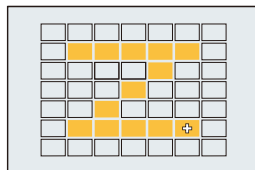
**6 Pulse [Fn3].****Registro del área del enfoque automático establecida a [C1], [C2] o [C3]**

- 1 En la pantalla del paso 3 en P143, pulse ▲.**
- 2 Pulse ▲/▼ para seleccionar un destino en el cual se registrará la configuración, y pulse [MENU/SET].**
  - Se visualiza la pantalla de confirmación. Se ejecuta cuando se selecciona [Sf].

- Los ajustes registrados en [C1]/[C2]/[C3] se almacenarán incluso después de apagada esta unidad.
- Si apaga esta unidad, el ajuste realizado con [ ]/[ ]/[FREE] volverá al ajuste por defecto.
- Si pulsa un botón del cursor cuando [Área enfoque dto.] en el menú [Personalizar] se establezca a [ON], aparecerá la pantalla de configuración del área de enfoque automático.



## Ajuste de la posición del área AF/cambio de tamaño del área AF

## Cuando selecciona [👤], [📐]

La posición y el tamaño del área AF se pueden cambiar.

1 **Seleccione [👤] o [📐] y presione ▼.**

- Se visualiza la pantalla de ajuste del área AF.

2 **Pulse ▲/▼/◀/▶ para desplazar el área AF.**

- Presione [DISP.] para volver a colocar el área del enfoque automático al centro de la pantalla.

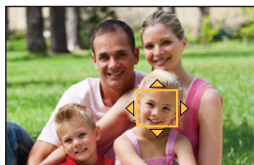
3 **Gire el disco trasero para cambiar el tamaño del cuadro del área del enfoque automático.**

- Si se establece el área del enfoque automático sobre un ojo en el cuadro amarillo cuando se selecciona [👤], se cambiará el ojo que hay que enfocar.

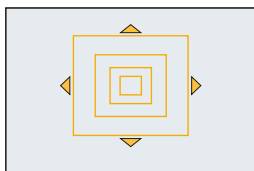
4 **Pulse [MENU/SET] para ajustar.**

## Cuando se selecciona [📊]

Se puede establecer la posición de enfoque al seleccionar un grupo de área del enfoque automático.

Las 49 áreas del enfoque automático se dividen en grupos, cada uno compuesto por 9 áreas (en el borde de la pantalla, 6 o 4 áreas).

1 **Seleccione [📊] y presione ▼.**

- Se visualiza la pantalla de ajuste del área AF.

2 **Pulse ▲/▼/◀/▶ para seleccionar el grupo del área del enfoque automático.**3 **Pulse [MENU/SET] para ajustar.**

- Solamente el visor [+ ] (punto central del grupo seleccionado) quedará en la pantalla.
- El ajuste del cuadro del área del enfoque automático se elimina cuando se pulsa [MENU/SET].

## Ejemplo de grupo

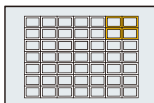
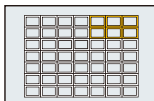
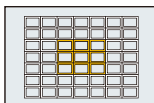

### Cuando se selecciona [+]

Puede establecer la posición de enfoque precisamente al ampliar la pantalla.

- La posición de enfoque no se puede fijar en el borde de la pantalla.

**1 Seleccione [+]** y presione ▼.

**2 Presione ▲/▼/◀/▶ para ajustar la posición del enfoque y luego presione [MENU/SET].**

- La pantalla de ayuda para el ajuste de la posición de enfoque se visualiza en un tamaño más grande.

**3 Mueva [+] a la posición de enfoque con ▲/▼/◀/▶.**

- Al presionar [DISP.] la posición de enfoque vuelve al centro de la pantalla de ayuda.

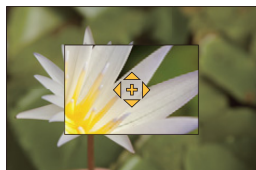

### ■ Cambiar la visualización de la pantalla de ayuda

Cada vez que se presiona el disco trasero, una visualización más grande cambia entre una visualización de pantalla en ventana y una visualización de pantalla completa.



- Si se gira el disco trasero, se puede ampliar/reducir la pantalla hasta entre 3 y 6 veces aproximadamente cuando la pantalla ampliada se encuentra en pantalla de ventana o hasta entre 3 y 10 veces aproximadamente cuando la pantalla ampliada se encuentra en pantalla completa. El disco trasero amplía/reduce el tamaño a una velocidad de 1 vez.







### Ajustar la duración en que la pantalla está ampliada

**MENU** →  $\mathcal{F}_C$  [Personalizar] → [Tiempo enf. AF prec.] → [LONG] (Aprox. 1,5 segundos)/[MID] (Aprox. 1,0 segundos)/[SHORT] (Aprox. 0,5 segundos)

- Si suelta el botón del obturador, se cancelará la pantalla ampliada, incluso durante el período de tiempo establecido

### Mover/no mover el área AF con el botón del cursor

**MENU** →  $\mathcal{F}_C$  [Personalizar] → [Área enfoque dto.] → [ON]/[OFF]

Cuando se selecciona [, [, o [, puede moverse el área AF; Cuando se selecciona [, puede moverse la posición ampliada.

- Cuando se selecciona [Personalizar múltiple] como [, aparecerá la pantalla de configuración del área de enfoque automático.
- Para fiar las funciones que usan los botones del cursor como [Balance b.] o [Sensibilidad], use en su lugar el menú rápido (P40).

- El medio de medición puntual también se puede mover para coincidir con el área AF cuando [Modo medición] (P163) se fija en []. En el borde de la pantalla, la medición puede verse afectada por el brillo alrededor del área AF.

#### No disponible en estos casos:

- [Área enfoque dto.] está fijado en [OFF] el siguiente caso.
  - Modo película creativa
- No se puede cambiar la posición y el tamaño del área del enfoque automático cuando la posición del zoom se encuentra en el rango del zoom digital.

## Ajustar el método de enfoque deseado

Usando el menú [Personalizar], puede ajustar el método de enfoque en detalle.

**f<sub>C</sub>** Enfocar/no enfocar cuando el botón del obturador esté presionado hasta la mitad

**MENU** → **f<sub>C</sub>**[Personalizar] → [AF disparador] → [ON]/[OFF]

**f<sub>C</sub>** Soltar/no soltar el obturador presionando hasta la mitad el botón del obturador

**MENU** → **f<sub>C</sub>**[Personalizar] → [Pulsar a 1/2 obtu.] → [ON]/[OFF]

**💡** Técnicas y trucos de grabación: configure el enfoque con [AF/AE LOCK]

Se puede establecer el enfoque con [AF/AE LOCK] en lugar del botón del obturador

1 Configure los elementos en el menú [Personalizar].

**MENU** → **f<sub>C</sub>**[Personalizar] → [AF disparador] → [OFF]

**MENU** → **f<sub>C</sub>**[Personalizar] → [AF/AE bloqueado] → [AF-ON]

2 Pulse [AF/AE LOCK]

• Fije el enfoque.

3 Pulse el botón del obturador para tomar una imagen.

• Ajuste la exposición y tome una fotografía.

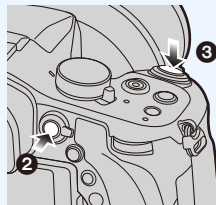

**f<sub>C</sub>** Enfocar o no enfocar de antemano

**MENU** → **f<sub>C</sub>**[Personalizar] → [AF rápido] → [ON]/[OFF]

Mientras mantiene firme la cámara, ésta ajustará el enfoque automáticamente, por lo tanto, cuando pulse el obturador el ajuste del enfoque será más rápido. Esto es útil a veces cuando, por ejemplo, no quiere perder la oportunidad de tomar la imagen.

- La batería se agotará antes de lo normal.
- Pulse de nuevo hasta la mitad el botón del obturador cuando es difícil de enfocar el sujeto.
- La función [AF rápido] se deshabilita en las siguientes condiciones:
  - En el modo de previsualización
  - En situaciones con poca luz



### Encender o no encender la lámpara de ayuda AF

**MENU** → **f<sub>C</sub>**[Personalizar] → [Lámp. ayuda AF] → [ON]/[OFF]

La lámpara de ayuda AF iluminará al sujeto cuando se presione el botón del obturador hasta la mitad lo cual hace que sea más fácil para la cámara enfocar mientras se graba en condiciones de poca luz.

(El área AF más grande se visualiza según las condiciones de grabación.)

- La distancia eficaz del testigo de ayuda es de un máximo de aproximadamente 1,5 m.
- La lámpara de ayuda AF es válida sólo para el sujeto en el centro de la pantalla. Úsela ubicando el sujeto en el centro de la pantalla.
- Quite la visera de la lente.
- Cuando no quiere usar la lámpara de ayuda AF (por ej. cuando toma imágenes de animales en lugares oscuros), ajuste [Lámp. ayuda AF] a [OFF]. En este caso, será más difícil de enfocar el sujeto.
- El ajuste está fijado en [OFF] en los siguientes casos.
  - [Escenario Distinto]/[Cielo azul brillante]/[Atardecer romántico]/[Atardecer de colores vivos]/[Agua reluciente]/[Paisaje nocturno claro]/[Cielo nocturno frío]/[Paisaje nocturno cálido]/[Paisaje nocturno artístico]/[Foto nocturna manual] (Modo de guía a la escena)
  - Cuando [Modo silencioso] está ajustado en [ON]

### Grabar o no grabar incluso cuando no se logra el enfoque

**MENU** → **f<sub>C</sub>**[Personalizar] → [Prior. enfoque/obtu.]

**[FOCUS]:**

No puede tomar una imagen hasta que se lleve el sujeto en el marco del enfoque.

**[RELEASE]:**

Éste proporciona la prioridad al tiempo mejor para tomar una imagen así que puede tomarla cuando pulsa completamente el botón del obturador.

- Cuando se fija en [RELEASE], tenga en cuenta que el enfoque no puede alcanzarse incluso con el modo de enfoque fijado en [AFS], [AFF] o [AFC].
- [Prior. enfoque/obtu.] está desactivado durante la grabación de imágenes en movimiento.

### Ajustar o no ajustar el enfoque manualmente después de lograr el enfoque automático

**MENU** → **f<sub>C</sub>**[Personalizar] → [AF / MF] → [ON]/[OFF]

Cuando el bloqueo AF está activado (pulse el botón del obturador hasta la mitad con el modo de enfoque ajustado a [AFS] o establezca el bloqueo AF con [AF/AE LOCK]), se pueden realizar manualmente ajustes finos en el enfoque.

# Tomar imágenes con el enfoque manual

Modos Aplicables: 

Utilice esta función cuando quiere fijar el enfoque o cuando esté determinada la distancia entre el objetivo y el sujeto y no quiere activar el enfoque automático.

**1** Ajuste la palanca del modo de enfoque en [MF].

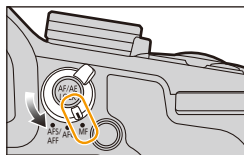

**2** Ajuste el interruptor del selector del anillo manual a [FOCUS].

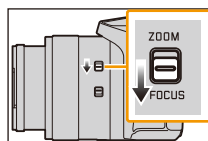

**3** Pulse ◀ (  ).

**4** Pulse ▲/▼/◀/▶ para determinar el área que hay que aumentar, y pulse [MENU/SET].

- Aparece la pantalla de ayuda, que aumenta el área. (Ayuda MF) (P151)
- Si pulsa [DISP.], el área que hay que ampliar se restablecerá al centro.

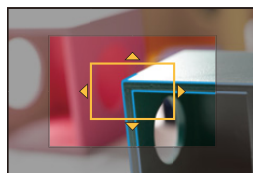

**5** Utilice el anillo manual para ajustar el enfoque.

**Gire al lado A:**

Se enfoca en el sujeto cercano

**Gire al lado B:**

Se enfoca en el sujeto lejano

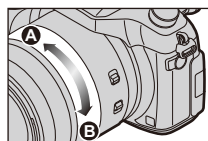

- (A) Indicador para ∞ (infinito)
- (B) Ayuda MF (pantalla ampliada)
- (C) Asistente de enfoque
- (D) Guía MF

- Se resaltarán las partes enfocadas. (Pico máximo) (P152)
- Puede comprobar si el punto de enfoque se encuentra en el lado cercano o el lado lejano. (Guía MF) (P152)

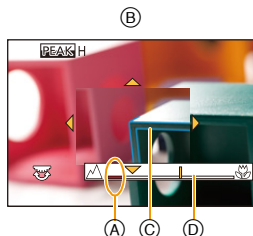

**Técnicas y trucos de grabación: cuando utilice el enfoque manual**

El enfoque manual es conveniente cuando se ajusta con precisión el enfoque en el modo Macro o decida las partes a enfocar con antelación.

**Lograr el enfoque rápidamente con el enfoque automático**

**MENU** → **fC**[Personalizar] → [AF/AE bloqueado] → [AF-ON]

Si [AF/AE LOCK] está presionado en el enfoque manual, funcionará el enfoque automático.

- El enfoque automático funciona en el centro del marco.
- Si se utiliza el enfoque automático mientras se visualiza la pantalla de ayuda MF, el centro de la pantalla de ayuda MF estará enfocada.

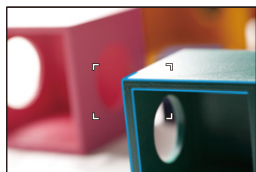
**Ajustar el método de visualización de ayuda MF**

**MENU** → **fC**[Personalizar] → [Ayuda MF]

[]	Amplía al girar el anillo manual o pulsar ◀ ().
[]FOCUS	Amplía al girar el anillo manual.
[]	Amplía al presionar ◀ ().
[OFF]	No amplía con el anillo manual o ◀ ().



## Resultado/no resultado de partes enfocadas

**MENU** → **f<sub>C</sub>**[Personalizar] → [Contornos máximos]

- Esta función trabaja en enfoque manual o cuando el enfoque se ajusta manualmente con [AF / MF].

<b>[ON]</b>	Las partes enfocadas están resaltadas con color.	
<b>[OFF]</b>	Las partes enfocadas no están resaltadas.	
<b>[SET]</b>	<b>[Nivel de detección]</b>	<p>Esta fijado el nivel de detección para las partes enfocadas. Cuando está fijado [HIGH], las porciones que se deben resaltar se reducen, lo que permite alcanzar un enfoque más preciso.</p> <p><b>[HIGH]/[LOW]</b></p> <ul style="list-style-type: none"> <li>El ajuste del nivel de detección no afecta el rango de enfoque.</li> </ul>
	<b>[Color de visualización]</b>	<p>Fija el color de resaltado utilizado para [Contornos máximos].</p> <ul style="list-style-type: none"> <li>Cuando [Nivel de detección] está fijado en [HIGH]: [<input type="checkbox"/>] (celeste)/[<input type="checkbox"/>] (amarillo)/[<input type="checkbox"/>] (verde)</li> <li>Cuando [Nivel de detección] está fijado en [LOW]: [<input type="checkbox"/>] (azul)/[<input type="checkbox"/>] (naranja)/[<input type="checkbox"/>] (blanco)</li> <li>Cambiar el ajuste de [Nivel de detección] también cambia el ajuste de [Color de visualización] del siguiente modo.             <ul style="list-style-type: none"> <li>[<input type="checkbox"/>] (celeste) ↔ [<input type="checkbox"/>] (azul)</li> <li>[<input type="checkbox"/>] (amarillo) ↔ [<input type="checkbox"/>] (naranja)</li> <li>[<input type="checkbox"/>] (verde) ↔ [<input type="checkbox"/>] (blanco)</li> </ul> </li> </ul>

- Cuando se ajusta [Contornos máximos], se visualizará [**PEAK**H] ([Nivel de detección]: [HIGH]) o [**PEAK**L] ([Nivel de detección]: [LOW]).
- Cada vez que el botón de la función fijada se presiona cuando [Contornos máximos] está fijado en [Ajustar botón Fn] (P44) en el menú [Personalizar], el ajuste del asistente de enfoque cambia para [ON] ([Nivel de detección]: [LOW]) → [ON] ([Nivel de detección]: [HIGH]) → [OFF].
- Debido a que las partes con contornos claros en la pantalla se resaltan como partes enfocadas, las partes que se resaltarán variarán según las condiciones de grabación.
- El color usado para el resaltado no afecta las imágenes grabadas.
- [Contornos máximos] no funciona con [Monocromático rugoso] en el Modo de control creativo.

## Visualizar u ocultar la guía MF

**MENU** → **f<sub>C</sub>**[Personalizar] → [Guía MF] → [ON]/[OFF]



## AYUDA MF

### ■ Visualización de la ayuda MF

- Aparece al girar el anillo manual.
- También se puede visualizar al presionar ◀ para visualizar la pantalla de ajustes para el área ampliada, decidiendo qué área ampliar usando el botón del cursor y luego presionando [MENU/SET].
- Cambiará a la pantalla de ajustes para el área ampliada al presionar el botón del cursor cuando [Área enfoque dto.] en el menú [Personalizar] se ajuste a [ON].

### ■ Cambiar la visualización de la Ayuda MF

Cada vez que se presiona el disco trasero, una visualización más grande cambia entre una visualización de pantalla en ventana y una visualización de pantalla completa.



- Si se gira el disco trasero, se puede ampliar/reducir la pantalla hasta entre 3 y 6 veces aproximadamente cuando la pantalla ampliada se encuentra en pantalla de ventana o hasta entre 3 y 10 veces aproximadamente cuando la pantalla ampliada se encuentra una pantalla completa.

El disco trasero amplía/reduce el tamaño a una velocidad de 1 vez.

### ■ Mover el área ampliada

- El área ampliada se puede mover al pulsar el botón del cursor.
- Lo siguiente hará que la ayuda MF vuelva a su posición original.
  - Presionar [DISP.] cuando se visualiza la pantalla de ajustes para determinar el área que se debe ampliar.

### ■ Cerrar la ayuda MF

- Se cerrará cuando se presione hasta la mitad el botón del obturador.
- También puede cerrar la ayuda MF al pulsar [MENU/SET].
- Si ha visualizado la ayuda MF al girar el anillo manual, se cerrará aproximadamente 10 segundos después de dejar de utilizar la cámara.



### No disponible en estos casos:

- La ayuda MF se deshabilita en el rango del zoom digital o cuando se graban imágenes en movimiento.





### Técnica para foco manual

- 1 Gire el anillo manual para ajustar el enfoque.
- 2 Gire un poco más el anillo manual en la misma dirección.
- 3 Gire el anillo manual ligeramente en la dirección opuesta para ajustar con precisión el enfoque.

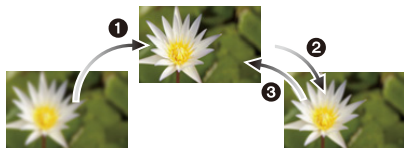

- Si acerca o aleja después de hacer enfoque en un sujeto, el enfoque puede perder su exactitud. En ese caso, vuelva a ajustar el enfoque.
- Luego de cancelar el modo de apagado automático, enfoque nuevamente en el sujeto.
- Si toma imágenes de primer plano:
  - Recomendamos utilizar un trípode y el autodesparador (P174).
  - La gama efectiva del enfoque (profundo del campo) es muy estrecha. Por lo tanto, si cambia la distancia entre la cámara y el sujeto tras su enfoque, podría resultar difícil de enfocar de nuevo.
  - La resolución en el margen de la imagen podría reducirse un poco. Esto no es un funcionamiento defectuoso.



## Tomar imágenes a poca distancia

Modos Aplicables:   P A S M  C1 C2  

Este modo le permite tomar imágenes de un sujeto a distancia corta, por ejemplo tomar imágenes de flores.

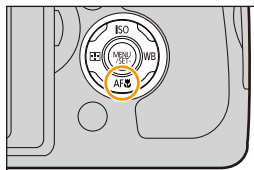
- 1 Pulse **▼** [AF ].
- 2 Pulse **◀/▶** para seleccionar la opción, luego pulse [MENU/SET].





[AF  ] ([AF macro])	Puede tomar imágenes de un sujeto de tan cerca como a 3 cm de la lente al girar la palanca de zoom hacia el gran angular (1×).
[  ] ([Zoom macro])	<p>Use este ajuste para acercarse al sujeto y luego ampliar más cuando toma la imagen.</p> <p>Puede tomar una imagen con el zoom digital hasta 3× mientras mantiene la distancia hasta el sujeto para la posición máxima de gran angular (3 cm).</p> <ul style="list-style-type: none"> <li>• La calidad de la imagen es peor que durante la grabación normal.</li> <li>• El rango del zoom se visualizará en azul. (rango de zoom digital)</li> </ul>
[OFF]	—



- Le recomendamos utilizar un trípode y el auto-temporizador.
- Le recomendamos que ajuste el flash a  (cierre el flash) cuando toma imágenes a una distancia corta.
- Si la distancia entre la cámara y el sujeto supera el rango del enfoque de la cámara, la imagen podría no estar correctamente enfocada aunque esté encendida la indicación del enfoque.
- Cuando un sujeto está cerca de la cámara, el rango efectivo del enfoque es sensiblemente estrecho. Por lo tanto, si cambia la distancia entre la cámara y el sujeto tras su enfoque, podría resultar difícil enfocar de nuevo.
- El modo macro da prioridad al sujeto cerca de la cámara. Por lo tanto, si la distancia entre la cámara y el sujeto es elevada, tarda más tiempo en enfocar.
- Cuando toma imágenes a distancia corta, la resolución periférica de la imagen mermará un poco. Esto no es un funcionamiento defectuoso.
- Si se ensucia con huellas dactilares o polvo el objetivo podría no enfocar el sujeto correctamente.



### **No disponible en estos casos:**

- [AF macro] no está disponible cuando el modo de enfoque se establece a [MF].
- [Zoom macro] no puede ajustarse en los casos a continuación.
  - [Foto nocturna manual]/[Toma panorámica] (Modo de guía a la escena)
  - [Vídeo a alta velocidad] (Modo creativo de imagen en movimiento)
  - [Arte impresionante]/[Efecto cám. juguete]/[Juguete vívido]/[Efecto miniatura] (Modo película creativa)
  - Cuando [Vel. ráfaga] en el menú [Rec] se establece a [SH].
  - Cuando [HDR] está ajustado en [ON]
  - [Exposición múltiple]
  - Cuando [Calidad] está ajustado en [RAW, [RAW] o [RAW]

# Cómo fijar el enfoque y la exposición

## (Bloqueo AF/AE)

**Modos Aplicables:**   **P** **A** **S** **M**  **C1** **C2**  

Es útil cuando desea tomar una imagen de un sujeto externo al área AF o cuando el contraste es demasiado fuerte y no es posible obtener una exposición adecuada.

- 1 Alinee la pantalla con el sujeto.**
- 2 Mantenga presionado [AF/AE LOCK] para fijar el enfoque o la exposición.**
  - Si lo suelta [AF/AE LOCK], el bloqueo AF/AE se cancela.
  - Solamente la exposición se bloquea en el ajuste predeterminado.
- 3 Mientras presiona [AF/AE LOCK], mueva la cámara para componer la imagen y luego presione completamente el botón del obturador.**

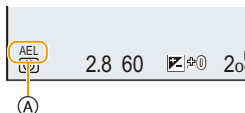

(A) Indicación de bloqueo AE

- Cuando se ajusta [AE LOCK], luego de presionar el botón del obturador a la mitad para enfocar, presione completamente el botón del obturador.

### Ajustar las funciones de [AF/AE LOCK]

**MENU** → **fc**[Personalizar] → [AF/AE bloqueado]

<b>[AE LOCK]</b>	Sólo se bloquea la exposición. • [AEL], se ilumina el valor de apertura y la velocidad de obturación cuando se ajusta la exposición.
<b>[AF LOCK]</b>	Sólo se bloquea el enfoque. • [AFL], se ilumina la indicación del enfoque, el valor de apertura y la velocidad de obturación cuando se enfoca el sujeto.
<b>[AF/AE LOCK]</b>	Tanto el enfoque como la exposición se bloquean. • [AFL], [AEL], se ilumina la indicación del enfoque, el valor de apertura y la velocidad de obturación cuando se enfoca el sujeto y se ajusta la exposición.
<b>[AF-ON]</b>	Se realiza un enfoque automático.



 **Mantener/no mantener el bloqueo cuando se libera [AF/AE LOCK]**

**MENU** →  **[Personalizar]** → **[Mant. AF/AE Bloq.]** → **[ON]/[OFF]**

- El AF Lock sólo es efectivo cuando toma imágenes en el modo de exposición manual.
- El bloqueo AE solamente es eficaz cuando se toman imágenes con el enfoque manual.
- Solamente el bloqueo AF está activo durante la grabación de imágenes en movimiento. Una vez que cancele el bloqueo AF durante la grabación, no lo podrá volver a activar.
- El sujeto puede enfocarse de nuevo pulsando hasta la mitad el botón del obturador incluso cuando el AE esté bloqueado.
- Puede ajustarse el salto del programa aun cuando el AE esté bloqueado.



MENU



## Compensar la exposición

Modos Aplicables: 

Utilice esta función cuando no puede lograr la correcta exposición debido a la diferencia de brillo entre el sujeto y el fondo.

- 1** Pulse el disco trasero para pasar al funcionamiento de Compensación de la Exposición.

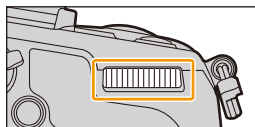

- 2** Gire el disco trasero para compensar la exposición.

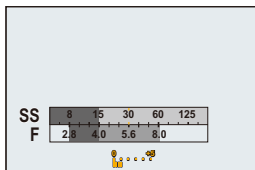

Poco expuesto	Correctamente expuesto	Sobrexpuesto
		
Compense la exposición hacia el positivo.		Compense la exposición hacia el negativo.

- El valor de compensación de exposición se puede fijar entre el rango de  $-5$  EV a  $+5$  EV. Al grabar imágenes en movimiento, el valor de compensación de exposición se puede fijar dentro del rango de  $-3$  EV a  $+3$  EV.
- Seleccione [0] para volver a la exposición original.

- 3** Pulse el disco trasero para fijar.

- Cuando [Comp. Exposición auto.] en [Flash] en el menú [Rec] se fija en [ON], el brillo del flash integrado se ajusta de manera automática al nivel apropiado a la Compensación de la exposición seleccionada. (P207)
- Cuando el valor de exposición está fuera del rango  $-3$  EV y  $+3$  EV, el brillo de la pantalla de grabación ya no cambiará. Se recomienda grabar verificando el brillo real de la imagen grabada en la pantalla de revisión automática o en la pantalla de reproducción.
- El valor de la exposición establecido se memoriza incluso si se apaga la cámara. (Cuando [Reiniciar comp.de exp.] (P54) se establece a [OFF])

## Ajuste de la sensibilidad a la luz

Modos Aplicables:         

Este ajuste permite configurar la sensibilidad a la luz (sensibilidad ISO). Utilizando un número alto, es posible tomar las imágenes también en lugares oscuros sin que resulten oscuras.

**1** Pulse ▲ (ISO).

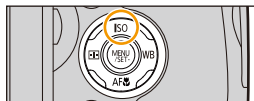

**2** Seleccione la sensibilidad ISO al girar el disco trasero.

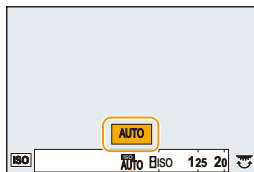

**3** Pulse el disco trasero para fijar.





<b>AUTO</b>	La sensibilidad ISO se ajusta automáticamente según la luz. • Máximo [3200] <sup>*1</sup>
 <b>(Inteligente)</b>	La cámara detecta el movimiento del sujeto y luego ajusta automáticamente la óptima sensibilidad ISO y la velocidad de obturación para adaptar el movimiento del sujeto y el brillo de la escena a fin de minimizar la desestabilización del sujeto. • Máximo [3200] <sup>*1</sup> • La velocidad del obturador no se fija cuando el botón del obturador está presionado hasta la mitad. Está cambiando continuamente para coincidir con el movimiento del sujeto hasta que se presiona por completo el botón del obturador.
<b>80*<sup>2</sup>/100*<sup>2</sup>/125/200/400/800/ 1600/3200/6400/12800/25600*<sup>2</sup></b>	La sensibilidad ISO se fija a varios ajustes. • Cuando [Aumentos ISO] en el menú [Rec] (P162) se fija en [1/3 EV], los elementos de la sensibilidad ISO que se pueden ajustar aumentarán.

\*1 Cuando [Aj. límite ISO] (P162) del menú [Rec] se fija en cualquier opción excepto [OFF], se fija automáticamente dentro del valor fijado en [Aj. límite ISO].

\*2 Solamente disponible cuando se fija [Ampliar ISO].



### Características de la sensibilidad ISO

	125  12800	
<b>Ubicación de grabación (recomendada)</b>	Quando hay luz (al aire libre)	Quando hay oscuridad
<b>Velocidad de obturación</b>	Lenta	Rápida
<b>Ruido</b>	Menos	Aumentado
<b>Desestabilización del sujeto</b>	Aumentado	Menos

- Para conocer el rango de enfoque del flash cuando se fija [AUTO], consulte P201.
- [ISO] no se encuentra disponible con el modo Shutter-Priority AE y el modo de exposición manual.
- Cuando está ajustado [Exposición múltiple], el ajuste máximo es [3200].
- Cuando [Área enfoque dto.] (P147) se ajusta en [ON], las operaciones en los botones del cursor se transforman en movimientos del área AF. Ajuste usando el menú rápido (P40).
- El ajuste de las opciones siguientes podrá seleccionarse en el modo de imagen en movimiento creativa.  
[AUTO]/[125] a [6400]

## Ajustar el límite superior de la sensibilidad ISO

**Modos Aplicables:** **P** **A** **S** **M** **C1** **C2**

Seleccionará la mejor sensibilidad ISO con el valor ajustado como límite según el brillo del sujeto.

**MENU** → [Rec] → [Aj. límite ISO]

**Ajustes:** [200]/[400]/[800]/[1600]/[3200]/[6400]/[12800]/[OFF]

- Funcionará cuando la [Sensibilidad] está ajustada a [AUTO] o [ISO].

### No disponible en estos casos:

- [Aj. límite ISO] se deshabilita en los siguientes casos:
  - [Paisaje nocturno claro]/[Cielo nocturno frío]/[Paisaje nocturno cálido]/[Foto nocturna manual] (Modo de guía a la escena)
  - Cuando graba imágenes en movimiento

## Ajustar el incremento de paso de la sensibilidad ISO

**Modos Aplicables:** **P** **A** **S** **M** **C1** **C2**

Puede ajustar la sensibilidad ISO para cada 1/3 EV.

**MENU** → [Rec] → [Aumentos ISO]

[1/3 EV]	[L.80]*/[L.100]*/[125]/[160]/[200]/[250]/[320]/[400]/[500]/[640]/[800]/[1000]/[1250]/[1600]/[2000]/[2500]/[3200]/[4000]/[5000]/[6400]/[8000]/[10000]/[12800]/[H.16000]*/[H.20000]*/[H.25600]*
[1 EV]	[L.80]*/[L.100]*/[125]/[200]/[400]/[800]/[1600]/[3200]/[6400]/[12800]/[H.25600]*

\* Solamente disponible cuando se fija [Ampliar ISO].

- Cuando el ajuste se cambia de [1/3 EV] a [1 EV], [Sensibilidad] se fijará a un valor más cercano al valor fijado durante [1/3 EV].

## Ampliar la sensibilidad ISO

**Modos Aplicables:** **P** **A** **S** **M** **C1** **C2**

Se puede ampliar los valores de la sensibilidad ISO disponibles.

**MENU** → [Rec] → [Ampliar ISO]

**Ajustes:** [ON]/[OFF]





# Seleccionar el método de medición de brillo

([Modo medición])

Modos Aplicables: 

Puede cambiarse el tipo de medición óptica para medir el brillo.

**MENU** →  **[Rec]** → **[Modo medición]**

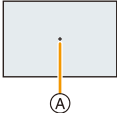
 (Múltiple)	Éste es el método con el que la cámara mide la exposición más conveniente evaluando automáticamente la asignación del brillo en toda la pantalla. Normalmente, recomendamos usar este método.
 (Centro ponderado)	Éste es el método usado para enfocar el sujeto en el centro de la pantalla y medir toda la pantalla de modo uniforme.
 (Punto)	Éste es el método para medir el sujeto en un blanco puntual de medición  . 

- Esos elementos del menú son compartidos por el menú [Rec] y el menú [Im. movimiento]. Cuando se cambian los ajustes de cualquiera de ellos, también cambian los ajustes del otro.

## Ajustar el tipo de obturador

Modos Aplicables: **P** **A** **S** **M** **C1** **C2**

Puede utilizar cualquiera de los dos obturadores para tomar imágenes: el obturador mecánico o el obturador electrónico.

	Obturador mecánico	Obturador electrónico
<b>Descripción</b>	La cámara comienza una exposición electrónicamente y la finaliza con el obturador mecánico.	La cámara comienza y finaliza una exposición electrónicamente.
<b>Flash</b>	○	—
<b>Velocidad del obturador (seg)</b>	60 a 1/4000	1 a 1/16000
<b>Sonido del obturador</b>	Sonido mecánico del obturador* <sup>1</sup> + Sonido electrónico del obturador* <sup>2</sup>	Sonido electrónico del obturador* <sup>2</sup>

\*1 No se puede silenciar el sonido mecánico del obturador.

\*2 Las configuraciones de sonido del obturador electrónico se pueden cambiar en [Vol. Obturación]. (P49)

**Seleccione el menú.**

**MENU** → **[Rec]** → **[Tipo de obturador]**

<b>[AUTO]</b>	Según la condición de grabación y la velocidad del obturador, el tipo de obturador se cambia automáticamente. • Se da prioridad al obturador mecánico, que coloca menos limitaciones en las funciones, incluidas las que se utilizan cuando tome imágenes con el flash
<b>[MSHTR]</b>	Tome imágenes utilizando solamente el obturador mecánico.
<b>[ESHTR]</b>	Toma imágenes utilizando solamente el método de obturador electrónico.



- Cuando se visualiza [  ] en la pantalla, las imágenes se toman con el obturador electrónico.
- Cuando [Vel. ráfaga] se ajusta a [SH], las imágenes se toman con el obturador electrónico.
- Cuando [Modo silencioso] se ajusta en [ON], las imágenes se toman con el obturador electrónico.
- **Cuando se graba un sujeto en movimiento con el obturador electrónico, el sujeto puede aparecer distorsionado en la imagen tomada.**
- **Cuando se usa el obturador electrónico con luz fluorescente o LED, etc., es posible que aparezcan rayas horizontales en la imagen. En esos casos, puede reducir el efecto de las rayas horizontales si disminuye la velocidad del obturador. (P87)**
- **Asegúrese de prestar atención especial en la privacidad, los derechos de imagen, etc. de un sujeto cuando usa esta función. Úsela bajo su propio riesgo.**



MENU







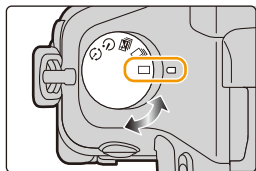

## Seleccionar un modo de accionamiento

Modos Aplicables:   **P** **A** **S** **M**  **C1** **C2**  

Puede cambiar lo que hará la cámara cuando pulsa el botón del obturador.

### Giro del disco del modo de accionamiento.



 <b>Único</b>	Cuando presiona el botón del obturador, se graba una sola imagen.
 <b>Ráfaga (P167)</b>	Las grabaciones se hacen en forma sucesiva mientras se pulsa el botón del obturador.
 <b>Muestreo automático (P171)</b>	Cada vez que presiona el botón del obturador, las grabaciones se hacen con diferentes ajustes de exposición según el rango de compensación de la exposición.
 <b>Autodisparador (P174)</b>	Cuando pulsa el botón del obturador, la grabación ocurre después de que transcurre el tiempo configurado.
 <b>Lapso de tiempo/ Animación (P176, 180)</b>	Las imágenes se graban con toma de lapso de tiempo o animación de detener movimiento.



#### No disponible en estos casos:

- No disponible con [Toma panorámica] en el modo de guía a la escena.

# Tomar imágenes usando el modo de ráfaga

**Modos Aplicables:**

Las imágenes se toman continuamente mientras se pulsa el botón del obturador.

- Las imágenes tomadas con la velocidad de ráfaga de [SH] se grabarán como un grupo de imágenes en el modo de ráfaga individual (P225).

## 1 Ajuste el disco del modo operación a [].

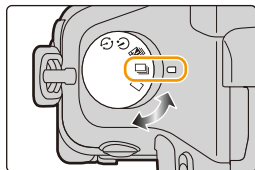

## 2 Enfoque en el sujeto y tome una imagen.

- Mantenga pulsado a tope el botón del obturador para activar el modo de ráfaga.



### ■ Cambio de la velocidad del modo de ráfaga

#### 1 Seleccione el menú.

**MENU** → [Rec] → [Vel. ráfaga]

#### 2 Pulse ▲/▼ para seleccionar la velocidad de ráfaga y luego pulse [MENU/SET].



		[SH] <sup>*2</sup> (Súper alta velocidad)	[H] (Alta velocidad)	[M] (Velocidad media)	[L] (Baja velocidad)
Velocidad de ráfaga (imágenes/ segundos)	AFS	50	12	7	2
	AFF/AFC	—	7	7	2
Vista viva durante el modo de ráfaga		Ninguna	Ninguna	Disponible	Disponible
*1	Con archivos RAW	—	10 <sup>*3,4</sup>	10 <sup>*3,4</sup>	10 <sup>*3,4</sup>
	Sin archivos RAW	Máx. 60	Depende de la capacidad de la tarjeta <sup>*4</sup>		

\*1 Número de imágenes grabables.

\*2 Funcionará el obturador electrónico.

\*3 Según las condiciones de grabación, la cantidad de cuadros en una ráfaga se puede reducir. (Por ejemplo, cuando selecciona [Resoluc. intel.] en el menú de grabación, la cantidad de cuadros en una ráfaga se puede reducir)

\*4 Se pueden tomar las imágenes hasta que se llene la capacidad de la tarjeta. Sin embargo, la velocidad de ráfaga se reducirá a la mitad. La medida exacta del tiempo depende de la relación de aspecto, el tamaño de la imagen, el ajuste de la calidad y el tipo de tarjeta que se utiliza.

- La velocidad de ráfaga puede reducirse en función de los siguientes ajustes.  
— [Tamaño de imagen] (P131) [Calidad] (P132) [Sensibilidad] (P160) / Modo del enfoque (P139) [Prior. enfoque/obtu.] (P149)
- Se refiera a P132 para ampliar la información sobre los archivos RAW.





**Enfocar en modo ráfaga**

El método para alcanzar el enfoque varía según el modo de enfoque (P139) y la configuración [Prior. enfoque/obtu.] (P149) en el menú [Personalizar].

Modo del enfoque	Prior. enfoque/obtu.	Enfoque
AFS	[FOCUS]	A la primera imagen
	[RELEASE]	
AFF/AFC*1	[FOCUS]	Enfoque normal*2
	[RELEASE]	Enfoque pronosticado*3
MF	—	Enfoque ajustado con el enfoque manual

\*1 Cuando el sujeto esté oscuro o la velocidad de ráfaga se ajuste a [SH], el enfoque se fija en la primera imagen.

\*2 La velocidad de ráfaga se reduce debido a que la cámara sigue continuamente enfocando el sujeto.

\*3 La velocidad de ráfaga tiene la prioridad, y el enfoque se calcula dentro de la gama posible.

- Recomendamos que use el mando a distancia del obturador (DMW-RSL1: opcional) cuando desea mantener el botón del obturador presionado mientras toma imágenes en el modo de ráfaga. Consulte en P321 para obtener más información acerca del mando a distancia del obturador.
- Cuando la velocidad de ráfaga está ajustada a [SH] o [H] (cuando el modo de enfoque es [AFS] o [MF]), la exposición y el balance de blancos se fijan en los ajustes usados para la primera imagen también para las siguientes imágenes. Cuando la velocidad de ráfaga está ajustada a [H] (cuando el modo de enfoque es [AFF] o [AFC]), [M] o [L], se ajustan cada vez que toma una imagen.
- Como en lugares oscuros se reduce la velocidad de obturación, podría reducirse también la velocidad de ráfaga (imágenes/segundo).
- Según las condiciones de funcionamiento, puede tardar un tiempo para tomar la imagen sucesiva si repite la grabación de imágenes.
- **Puede llevar tiempo guardar las imágenes tomadas en el Modo de ráfaga en la tarjeta. Si toma imágenes de forma continua mientras guarda, la cantidad de cuadros en la toma continua disminuye.**





### No disponible en estos casos:

- El modo de ráfaga se deshabilita en los siguientes casos.
  - [Agua reluciente]/[Luces y resplandores]/[Foto nocturna manual]/[Suave imagen de una flor]/[Toma panorámica] (Modo de guía a la escena)
  - [Monocromático rugoso]/[Monocromático sedoso]/[Efecto miniatura]/[Enfoque suave]/[Filtro de estrellas]/[Soleado] (Modo película creativa)
  - Cuando se fija el muestreo del balance de blancos
  - Cuando graba imágenes en movimiento
  - Cuando graba usando el flash
  - Cuando se graba con [iFoto nocturna manual]
  - Cuando [HDR] está ajustado en [ON]
  - [Exposición multiple]
- En los siguientes casos, no puede usar [SH] en el modo de ráfaga.
  - Cuando [Calidad] está ajustado en [RAW $\frac{1}{2}$ ], [RAW $\frac{1}{4}$ ] o [RAW]



MENU



# Tomar imágenes usando el muestreo automático

Modos Aplicables: **P** **A** **S** **M** **C1** **C2**

Se grabará un máximo de 7 películas con ajustes de exposición distintos según la gama de compensación de la exposición cada vez que se pulse el botón del obturador.

Con el muestreo automático

[Paso]: [3•1/3], [Secuencia]: [0/–/+]

Primera imagen



±0 EV

Segunda imagen



–1/3 EV

Tercera imagen



+1/3 EV

- 1 Ajuste el disco del modo de operación a .

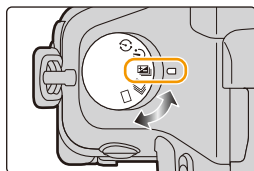

- 2 Enfoque en el sujeto y tome una imagen.

- Si pulsa y mantiene pulsado el botón del obturador, toma el número de imágenes configurado.
- La indicación de muestreo automático parpadea hasta que se tome la cantidad de imágenes que configuró.
- La cuenta de la imagen se restablece en [0] si cambia el ajuste de muestreo automático o apaga la cámara antes de que se tomen todas las imágenes que fijó.



■ Cambiar los ajustes para [Ajustes único/ráfaga], [Paso] y [Secuencia] en el muestreo automático

1 Seleccione el menú.

MENU →  [Rec] → [Auto bracket]

2 Presione ▲/▼ para seleccionar [Ajustes único/ráfaga], [Paso] o [Secuencia], luego presione [MENU/SET].

3 Pulse ▲/▼ para seleccionar el ajuste y luego pulse [MENU/SET].

[Ajustes único/ráfaga]	[□] (individual)	[Secuencia]	[0/-/+]
	 (ráfaga)		[-/0/+]
[Paso]	[3•1/3] (3 imágenes)		
	[3•2/3] (3 imágenes)		
	[3•1] (3 imágenes)		
	[5•1/3] (5 imágenes)		
	[5•2/3] (5 imágenes)		
	[5•1] (5 imágenes)		
	[7•1/3] (7 imágenes)		
	[7•2/3] (7 imágenes)		
	[7•1] (7 imágenes)		

- Puede tomar una imagen a la vez cuando se ajusta a [□].
- Puede tomar imágenes de forma continua hasta ajustar la cantidad cuando se ajusta a .
- Salga del menú después de que se fija.



- Cuando toma imágenes usando el muestreo automático después de ajustar el valor de compensación a la exposición, las imágenes tomadas se basan en el valor de compensación a la exposición seleccionado.

### **No disponible en estos casos:**

- El muestreo automático se deshabilita en los siguientes casos.
  - [Agua reluciente]/[Luces y resplandores]/[Foto nocturna manual]/[Suave imagen de una flor]/[Toma panorámica] (Modo de guía a la escena)
  - [Monocromático rugoso]/[Monocromático sedoso]/[Efecto miniatura]/[Enfoque suave]/[Filtro de estrellas]/[Soleado] (Modo película creativa)
  - Cuando se fija el muestreo del balance de blancos.
  - Cuando graba imágenes en movimiento
  - Cuando graba usando el flash
  - Cuando se graba con [iFoto nocturna manual]
  - Cuando [HDR] está ajustado en [ON]
  - [Exposición múltiple]



MENU



# Tomar imágenes con el autodisparador

Modos Aplicables: P A S M C1 C2

## 1 Ajuste el disco del modo de operación a [☺].

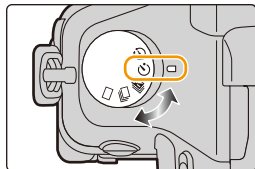

## 2 Pulse hasta la mitad el botón del obturador para enfocar, luego púselo completamente para tomar una imagen.

- El enfoque y la exposición se ajustarán cuando el botón del obturador se presione hasta la mitad.
- Después de que el indicador del disparador automático parpadea, comienza la grabación.

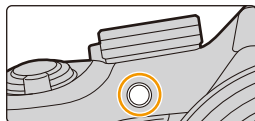

## ■ Cambio de la configuración de la hora para el disparador automático

### 1 Seleccione el menú.

**MENU** → [Rec] → [Autodisparador]

### 2 Pulse ▲/▼ para seleccionar el modo y luego pulse [MENU/SET].

	La imagen se toma 10 segundos después de que se presiona el obturador.
	Después de 10 segundos la cámara toma 3 imágenes aproximadamente con un intervalo de 2 segundos.
	La imagen se toma 2 segundos después de que se presiona el obturador. <ul style="list-style-type: none"> <li>• Cuando usa un trípode etc., este ajuste es conveniente para evitar la desestabilización causada por la presión del botón del obturador.</li> </ul>



- Le recomendamos que utilice un trípode cuando graba con el autodisparador.



- La salida del flash puede variar levemente cuando se selecciona [].

 **No disponible en estos casos:**

- No puede ajustarse en [] en los casos a continuación.
  - Cuando se fija el muestreo del balance de blancos
  - [Exposición múltiple]
- El disparador automático se deshabilita en los siguientes casos.
  - [Toma panorámica] (Modo de guía a la escena)
  - Cuando graba imágenes en movimiento



MENU



# Tomar fotografías automáticamente en intervalos fijos ([Interv. Tiempo-Disparo])

**Modos Aplicables:**   P A S M  C1 C2  

Si establece la hora de inicio de la grabación, el intervalo de grabación y el número de imágenes, la cámara puede tomar fotografías automáticamente de temas tales como animales o plantas mientras transcurre el tiempo y crear una película.

• **Fije los ajustes de fecha y hora de antemano. (P35)**

• Las imágenes tomadas con la toma de lapso de tiempo aparecen como un conjunto de grupos de imágenes. (P225)

## 1 Ajuste el disco del modo de operación a [ ].

- Para utilizar la configuración que utilizó en la grabación anterior con el modo de accionamiento [  ], inicie la grabación sin cambiar la configuración.

## 2 Presione [MENU/SET].

- Aparecerá la pantalla seleccionada con [Interv. tiempo/ Anima.] en el menú de grabación. (La pantalla aparecerá sólo cuando se pulsa [MENU/SET] la primera vez después de cambiar el disco del modo de accionamiento en [  ]. En otros casos, la cámara funciona como de costumbre, mostrando la pantalla de menú.)

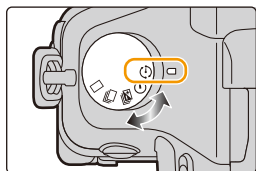

## 3 Presione [MENU/SET].

## 4 Seleccione [Modo] con ▲/▼ y luego presione [MENU/SET].

## 5 Seleccione [Interv. Tiempo-Disparo] con ▲/▼ y luego presione [MENU/SET].

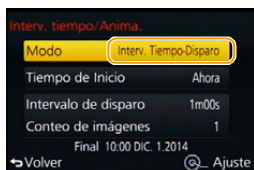



## 6 Pulse ▲/▼ para seleccionar la opción, luego pulse [MENU/SET].

	[Ahora]	Inicia la grabación cuando se presiona completamente el botón del obturador.
[Tiempo de Inicio]	[Establecer tiempo inicio]	<p>Puede fijar el tiempo para comenzar la grabación. Se puede fijar en cualquier momento con hasta 23 horas 59 minutos de anticipación.</p> <p><b>Seleccione un elemento (hora o minuto) presionando ◀/▶, fije el tiempo de inicio presionando ▲/▼, y luego presione [MENU/SET].</b></p>
[Intervalo de disparo]/ [Conteo de imágenes]	<p>Puede fijarse el intervalo de grabación y la cantidad de imágenes.</p> <p>◀/▶: Seleccione el elemento (minuto/segundo/cantidad de imágenes)</p> <p>▲/▼: Ajuste</p> <p>[MENU/SET]: Ajuste</p> <ul style="list-style-type: none"> <li>• Puede ajustarse un intervalo de grabación que va de 1 segundo a 99 minutos y 59 segundos en intervalos de 1 segundo.</li> <li>• Se puede ajustar la cantidad de imágenes entre 1 y 9999.</li> </ul>	

- Configure el intervalo de grabación (D) de modo que sea más prolongado que el tiempo de exposición (velocidad del obturador) (E). (Figura siguiente)

Se puede omitir la grabación cuando el intervalo de grabación (D) es más corto que el tiempo de exposición (velocidad del obturador) (E), por ejemplo durante la grabación nocturna.

- (A): Primero
- (B): Segundo
- (C): Tercero

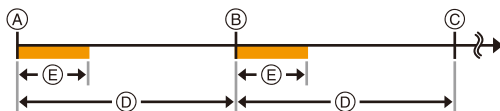

## 7 Pulse el botón del obturador hasta la mitad.

- Aparecerá la pantalla de grabación. También puede realizar la misma operación al mantener pulsado [🗑️/➡️] hasta que aparezca la pantalla de grabación.



**8 Presione por completo el botón del obturador.**

- La grabación inicia automáticamente.
- Durante la espera de la grabación, la alimentación se apagará automáticamente si no se realiza ninguna operación durante cierto período de tiempo. La toma de lapso de tiempo continúa incluso con la alimentación apagada. Cuando llega el tiempo de inicio de la grabación, la alimentación se enciende automáticamente.
- Para encender la alimentación de forma manual, presione hasta la mitad el obturador.
- Si pulsa [Fn2] mientras la unidad está encendida, aparece una pantalla de selección que le pide poner en pausa o finalizar. Opere de acuerdo con la pantalla. Además, si pulsa [Fn2] durante la pausa, aparece una pantalla de selección que le pide que reinicie o finalice. Al pulsar hasta el final el botón del obturador también podrá reiniciar después de una pausa.
- A continuación, se visualiza la pantalla de confirmación para crear una imagen en movimiento [S].

**9 Seleccione los métodos para crear una imagen en movimiento.**

- El formato de grabación se configura en [MP4].

[Calidad grab.]	Ajusta la calidad de una imagen en movimiento. [4K/30p]/[FHD/60p]/[FHD/30p]/[HD/30p]/[VGA/30p]
[Velocidad de cuadro]	Ajusta la cantidad de cuadros por segundo. Cuanto mayor es la cantidad, más suave será la imagen en movimiento. [60fps]*/[30fps]/[15fps]/[10fps]/[7.5fps]/[6fps]/[3fps]/[1fps] * Solo cuando está ajustado en [FHD/60p]
[Secuencia]	[NORMAL]: Empalma las imágenes en su orden de grabación. [REVERSE]: Empalma las imágenes en el orden inverso de grabación.

**10 Seleccione [OK] con ▲/▼ y luego presione [MENU/SET].**

- Se visualiza la pantalla de confirmación. Se ejecuta cuando se selecciona [S].
- También puede crear imágenes en movimiento desde [Intervalo tiempo-vídeo] en el menú [Reproducir]. (P240)

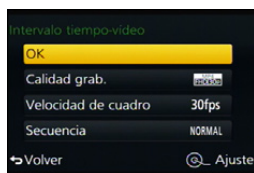
**■ Cambio de la configuración de la toma de lapso de tiempo**

Se puede cambiar la configuración en [Interv. tiempo/Anima.] en el menú [Rec].



- Esta función no es para usar en una cámara de seguridad.
- **Si deja la unidad en algún lugar para realizar [Interv. Tiempo-Disparo], tenga cuidado del robo.**
- **Grabar durante largos períodos en lugares fríos como pistas de ski o lugares en gran altitud o en entornos húmedos, cálidos puede causar una falla, por lo tanto tenga cuidado.**
- La grabación puede no condecirse con el intervalo de grabación establecido o la cantidad de imágenes establecida según las condiciones de grabación.
- La grabación puede omitirse cuando el tiempo de grabación es mayor que el intervalo de grabación, como tiempo de exposición prolongado.
- Recomendamos que utilice una batería con suficiente carga o un adaptador de CA (opcional) y un acoplador de CC (opcional).
- [Interv. Tiempo-Disparo] está en pausa en los siguientes casos.  
Durante [Interv. Tiempo-Disparo], puede cambiar la batería y la tarjeta, y luego reiniciar encendiendo la unidad. Apague esta unidad cuando cambie la batería o la tarjeta.
  - Cuando se agota la carga de la batería
  - Apagar la cámara
- No conecte el cable AV (opcional), el micro cable HDMI o el cable de conexión USB (suministrado) durante la toma de lapso de tiempo.
- Cuando selecciona una calidad de imagen diferente a la relación de aspecto de las imágenes originales, se verán bandas negras en la parte inferior y superior o a la izquierda y a la derecha de la imagen en movimiento.
- Si se pierde la fuente de alimentación por desenchufar el adaptador de CA o debido a un apagón mientras se crea una película de imágenes con el adaptador de CA, la película de imágenes que esté creando no se grabará.
- No es posible crear una imagen en movimiento que supere el tiempo de grabación de 29 minutos y 59 segundos ni que supere el tamaño de archivo de 4 GB.
- Cuando se toma una sola imagen, no se guarda como imagen de grupo.

### **No disponible en estos casos:**

- Esta función no es posible en los siguientes casos.
  - [Foto nocturna manual]/[Toma panorámica] (Modo de guía a la escena)
  - [Exposición multiple]

## Crear imágenes detenidas ([Anima. Movimiento D.]

**Modos Aplicables:** **P A S M** **C1 C2**

Se crea una imagen stop motion al empalmar las imágenes.

- Fije los ajustes de fecha y hora de antemano. (P35)
- Las imágenes tomadas con [Anima. Movimiento D.] se visualizan como un conjunto de grupos de imágenes. (P225)

### Antes de crear una imagen en movimiento con [Anima. Movimiento D.]

Con [Anima. Movimiento D.], puede hacer una imagen en movimiento en la que los objetos parezcan estar moviéndose al grabar cada vez que mueve un muñeco, etc. en pequeños incrementos y luego empalmar las grabaciones.

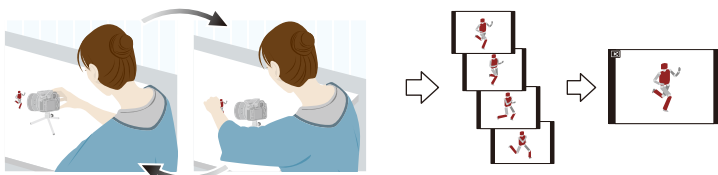

- Con esta unidad, se deben tomar imágenes de 1 a 60 cuadros por segundo de una imagen en movimiento.
- Para un movimiento más suave, grave el movimiento en la menor cantidad de incrementos posibles y ajuste la velocidad de marcos por segundos (velocidad de cuadros) en un valor elevado.

#### 1 Ajuste el disco del modo de operación a [ ].

- Para utilizar la configuración que utilizó en la grabación anterior con el modo de accionamiento [ ], inicie la grabación sin cambiar la configuración.

#### 2 Presione [MENU/SET].

- Aparecerá la pantalla seleccionada con [Interv. tiempo/ Anima.] en el menú de grabación. (La pantalla aparecerá sólo cuando se pulsa [MENU/SET] la primera vez después de cambiar el disco del modo de accionamiento en [ ]. En otros casos, la cámara funciona como de costumbre, mostrando la pantalla de menú.)

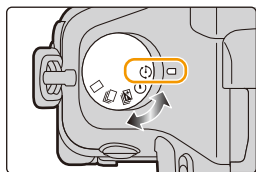

#### 3 Presione [MENU/SET].

#### 4 Seleccione [Modo] con ▲/▼ y luego presione [MENU/SET].

#### 5 Seleccione [Anima. Movimiento D.] con ▲/▼ y luego presione [MENU/SET].



## 6 Pulse ▲/▼ para seleccionar el método de grabación, y luego pulse [MENU/SET].

[Autodisparo]	[ON]	Toma imágenes en forma automática en un intervalo de grabación establecido. Cuando pulsa el botón del obturador por completo, comienza la grabación.
	[OFF]	Esto es para tomar imágenes en forma manual, cuadro por cuadro.
[Intervalo de disparo]	<b>(Solo cuando [Autodisparo] está ajustado en [ON])</b> Ajusta el intervalo para la grabación automática. Puede ajustar un valor entre 1 y 60 segundos en intervalos de 1 segundo. <b>Pulse ◀/▶ para seleccionar el intervalo de grabación (segundo), y luego pulse ▲/▼ para ajustarlo, y pulse [MENU/SET].</b>	

## 7 Pulse el botón del obturador hasta la mitad.

- Aparecerá la pantalla de grabación. También puede realizar la misma operación al mantener pulsado [🗑️/↵] hasta que aparezca la pantalla de grabación.



## 8 Presione por completo el botón del obturador.

- Pueden grabarse hasta 9999 cuadros.

## 9 Mueva al sujeto para decidir la composición.

- Repita la grabación de la misma manera.
- Si apaga la cámara durante la grabación, se muestra un mensaje para retomar la grabación cuando la cámara se prende. Si selecciona [S], puede continuar la grabación desde el punto de la interrupción.



### Grabar materiales profesionalmente

- La pantalla de grabación visualiza hasta dos imágenes tomadas anteriormente. Úselas como referencia para la cantidad de movimiento.
- Cuando presiona [▶], puede verificar las imágenes grabadas. Puede eliminar las imágenes innecesarias presionando [🗑️/↵]. Al presionar [▶] otra vez, volverá a la pantalla de grabación.

## 10 Para detener la grabación, pulse [MENU/SET], seleccione [Interv. tiempo/ Anima.] en el menú [Rec] y pulse [MENU/SET].

- Se visualiza la pantalla de confirmación. Finaliza cuando se selecciona [S].
- A continuación, se visualiza la pantalla de confirmación para crear una imagen en movimiento [S].

## 11 Seleccione los métodos para crear una imagen en movimiento.

- El formato de grabación se configura en [MP4].



<b>[Calidad grab.]</b>	Ajusta la calidad de una imagen en movimiento. <b>[4K/30p]/[FHD/60p]/[FHD/30p]/[HD/30p]/[VGA/30p]</b>
<b>[Velocidad de cuadro]</b>	Ajusta la cantidad de cuadros por segundo. Cuanto mayor es la cantidad, más suave será la imagen en movimiento. <b>[60fps]*/[30fps]/[15fps]/[10fps]/[7.5fps]/[6fps]/[3fps]/[1fps]</b> * Solo cuando está ajustado en [FHD/60p]
<b>[Secuencia]</b>	<b>[NORMAL]:</b> Empalma las imágenes en su orden de grabación. <b>[REVERSE]:</b> Empalma las imágenes en el orden inverso de grabación.

## 12 Presione ▲/▼ para seleccionar [OK], luego presione [MENU/SET].

- Se visualiza la pantalla de confirmación. Se ejecuta cuando se selecciona [S].
- También puede crear imágenes en movimiento desde [Video movimiento D.] en el menú [Reproducir]. (P240)

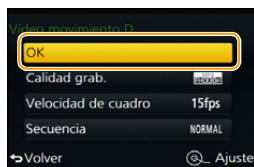

### ■ Cambiar la configuración de la animación de detener movimiento

Se puede cambiar la configuración en [Interv. tiempo/Anima.] en el menú [Rec].

### ■ Agregar imágenes al grupo de animación stop motion

Al seleccionar [Agregar a grupo de imág.] en el paso 6, visualizará las imágenes del grupo grabadas con [Anima. Movimiento D.].

Seleccione un conjunto de imágenes del grupo, pulse [MENU/SET] y seleccione [Sí] en la pantalla de grabación.

- La grabación automática no se efectúa en los intervalos establecidos porque la grabación toma tiempo en algunas condiciones de grabación, como cuando el flash se utiliza para grabar.
- Cuando selecciona una calidad de imagen diferente a la relación de aspecto de las imágenes originales, se verán bandas negras en la parte inferior y superior o a la izquierda y a la derecha de la imagen en movimiento.
- Cuando selecciona una calidad de imagen con un tamaño de imagen mayor que el de las imágenes originales, la resolución de la imagen en movimiento se deteriorará.
- Recomendamos que utilice una batería con suficiente carga o un adaptador de CA (opcional) y un acoplador de CC (opcional).
- Si se pierde la fuente de alimentación por desenchufar el adaptador de CA o debido a un apagón mientras se crea una película de imágenes con el adaptador de CA, la película de imágenes que esté creando no se grabará.
- No es posible crear una imagen en movimiento que supere el tiempo de grabación de 29 minutos y 59 segundos ni que supere el tamaño de archivo de 4 GB.
- Si solo tomó una imagen, esta no se guarda como un grupo de imágenes. No se puede seleccionar una imagen desde [Agregar a grupo de imág.] cuando hay solo una imagen tomada.

### **No disponible en estos casos:**

- [Anima. Movimiento D.] no es posible en los siguientes casos.
  - [Toma panorámica] (Modo de guía a la escena)
  - [Exposición múltiple]
- [Autodisparo] no es posible en los siguientes casos.
  - [Foto nocturna manual] (Modo de guía a la escena)

## Funciones personalizadas para distintos sujetos y propósitos

### Realizar múltiples exposiciones en una sola imagen ([Exposición múltiple])

**Modos Aplicables:**        

Da un efecto como de exposición múltiple. (hasta 4 veces el equivalente por una sola imagen)

#### 1 Seleccione el menú.

**MENU** →  [Rec] → [Exposición múltiple]

#### 2 Presione ▲/▼ para seleccionar [Inicio], luego presione [MENU/SET].

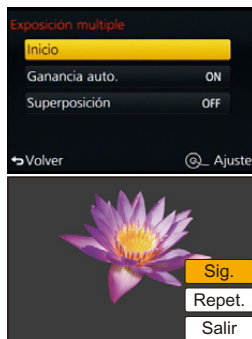

#### 3 Decida la composición y tome la primera imagen.

- Después de tomar la imagen, presione el botón del obturador hasta la mitad para tomar la siguiente imagen.
- Presione ▲/▼ para seleccionar el elemento y luego presione [MENU/SET] para una de las siguientes operaciones.
  - [Sig.]: Avance a la imagen siguiente.
  - [Repet.]: Vuelva a la primera imagen.
  - [Salir]: Registre la imagen de la primera fotografía y finalice la sesión de toma de imágenes de exposición múltiple.

#### 4 Tomando la segunda, tercera y cuarta exposición.

- Si [Fn1] se presiona mientras se toman imágenes, las imágenes fotografiadas se graban y la sesión de toma de imágenes de exposición múltiple se completará.

#### 5 Presione ▼ para seleccionar [Salir] y luego presione [MENU/SET].

- También puede pulsar hasta la mitad el botón del obturador para terminar.

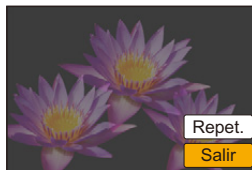



### ■ Acerca del ajuste de control automático de ganancia

Seleccione [Ganancia auto.] en la pantalla mostrada en el paso **2** y ajústelo.

- **[ON]:** El nivel de brillo se ajusta de acuerdo con la cantidad de imágenes tomadas y las imágenes superpuestas.
- **[OFF]:** Compense la exposición para que coincida con el sujeto de manera que todos los efectos de exposición superpuestos sean correctos.

### ■ Cómo combinar imágenes RAW en la tarjeta.

En la pantalla mostrada en el paso **2**, ajuste [Superposición] a [ON].

Luego de [Inicio], se muestran las imágenes de la tarjeta. Seleccione las imágenes RAW, presione [MENU/SET], y continúe grabando.

- [Superposición] está habilitado solo para imágenes RAW tomadas con esta unidad.

- La imagen no se registra hasta que se completa.
- La información de grabación visualizada para las imágenes tomadas con exposiciones múltiples es la información de grabación para la última imagen tomada.
- Los elementos que se muestra en gris en la pantalla del menú no pueden configurarse durante exposiciones múltiples.



#### **No disponible en estos casos:**

- Esta función no es posible en los siguientes casos.
  - Al usar [Interv. Tiempo-Disparo]
  - Al usar [Anima. Movimiento D.]

## Desactivar los sonidos de operación y la salida de luz a la vez ([Modo silencioso])

Modos Aplicables:        

Esta función es útil para grabar imágenes en un ambiente tranquilo, servicio público, etc., o grabar imágenes de sujetos como bebés o animales.



Seleccione el menú.

**MENU** → **fC[Personalizar]** → **[Modo silencioso]**

Ajustes: [ON]/[OFF]

- Los sonidos de operación quedan en silencio y el flash y la lámpara de ayuda AF se apagan de manera forzosa.

Se fijan los siguientes ajustes.

- [Tipo de obturador]: [ESHTR]
- [Modo de flash]: [] (flash pagado de manera forzosa)
- [Lámp. ayuda AF]: [OFF]
- [Volumen bip]: [] (OFF)
- [Vol. Obturación]: [] (OFF)

- Incluso cuando se fija [ON], se iluminan y parpadean las siguientes funciones.

- Indicador de estado
- Indicador del autodesparador
- Indicador de conexión Wi-Fi

- Los sonidos de operación de la cámara, como el sonido de la apertura de la lente que se ajusta, no se silencian.

- **Asegúrese de prestar atención especial en la privacidad, los derechos de imagen, etc. de un sujeto cuando usa esta función. Úsela bajo su propio riesgo.**

# Tomar imágenes claras al registrar rostros

## ([Reconoce cara])

**Modos Aplicables:** 

El Reconocimiento de Rostro es una función que encuentra una cara que se parezca a una cara registrada y prioriza el enfoque y exposición automáticamente. Aunque la persona esté colocada hacia atrás o al final de una línea en una foto de grupo, la cámara puede tomar una foto nítida.

Seleccione el menú.

**MENU** →  **[Rec]** → **[Reconoce cara]**

Ajustes: **[ON]/[OFF]/[MEMORY]**

**[Reconoce cara]** inicialmente está ajustado en **[OFF]** en la cámara.  
**[Reconoce cara]** se encenderá **[ON]** automáticamente cuando se registra la imagen de la cara.

• Las siguientes funciones también funcionarán con el Reconocimiento de la cara.

### En modo de grabación

– Visualización del nombre correspondiente cuando la cámara detecta una cara registrada\* (si se ha indicado el nombre de la cara registrada)

\* Se visualiza el nombre de hasta 3 personas.

La precedencia de los nombres visualizados cuando se toman imágenes se determina de acuerdo al orden de registro.

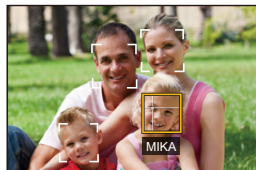

### En el modo de reproducción

– Visualización de nombre y edad (si se ha registrado la información)  
– Reproducción selectiva de imágenes elegidas entre imágenes grabadas con Reconocimiento de Rostro ([Reproducir categoría] (P230))



- **[Reconoce cara] sólo funciona cuando el modo AF se ajusta en [👤].**
- Durante el modo de ráfaga, [Reconoce cara] puede ser unida la información de la imagen sólo a la primera imagen.
- Cuando se reproducen las imágenes, se visualizará el nombre de la primera imagen del grupo.
- El reconocimiento de la cara puede llevar más tiempo para seleccionar y reconocer los rasgos distintivos faciales que la detección de la cara/ ojo regular.
- Aunque se haya registrado la información del reconocimiento fácil, las imágenes tomadas con [Nombre] ajustado en [OFF] no se clasificarán por reconocimiento facial en [Reproducir categoría].
- **Incluso cuando se cambia la información del Reconocimiento de la cara (P191), no se cambiará la información del Reconocimiento de la cara para las imágenes ya tomadas.** Por ejemplo, si cambia el nombre, las imágenes grabadas antes del cambio no se van a clasificar según el reconocimiento de la cara en [Reproducir categoría].
- Para cambiar la información del nombre de las imágenes tomadas, realice [REPLACE] en [Editar Rec. Cara] (P248).

 **No disponible en estos casos:**

- No se puede ajustar [Reconoce cara] en los casos siguientes.
  - Modos de grabación que no permiten el ajuste a [👤] del modo AF (P138)
  - [Toma panorámica] (Modo de guía a la escena)
  - [Efecto miniatura] (Modo película creativa)
  - Cuando graba imágenes en movimiento
  - Al usar [Interv. Tiempo-Disparo]

## Ajustes de la cara

Puede registrar información como nombres y cumpleaños para caras de hasta 6 personas.

### ■ Punto de grabación al registrar las caras

- Cara desde la parte frontal con ojos abiertos y boca cerrada, asegurándose de que el contorno de la cara, ojos o cejas no está cubierto con pelo mientras se registra.
- Asegúrese de que no hay demasiadas sombras en la cara al registrar. (El flash no funcionará durante el registro.)

(Buen ejemplo de registro)



### ■ Cuando la cara no se reconoce durante la grabación

- Registre la cara de la misma persona en interiores y en exteriores o con diferentes expresiones o ángulos. (P190)
- De forma adicional, regístrela en el lugar de grabación.
- Cuando no se reconoce una persona registrada, corrija volviendo a registrarla.
- Dependiendo de la expresión facial y del ambiente, podría no resultar posible el reconocimiento de la cara o bien podrían no reconocerse correctamente las caras incluso las registradas.

1 Pulse ▲/▼ para seleccionar [MEMORY] luego pulse [MENU/SET].

2 Pulse ▲/▼/◀/▶ para seleccionar el marco de reconocimiento de la cara que no esté registrado y luego pulse [MENU/SET].

- [Nuevo] no se visualizará si ya hay 6 personas registradas. Elimine una persona ya registrada para registrar a una nueva.



3 Tome la imagen ajustando la cara con la guía.

- Se visualiza la pantalla de confirmación. Se ejecuta cuando se selecciona [S].
- Las caras de sujetos que no sean personas (animales domésticos, etc.) no pueden ser registradas.
- Para ver la descripción del registro de caras, pulse ►.

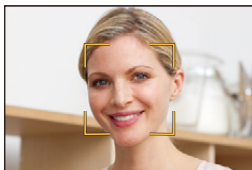

## 4 Pulse ▲/▼ para seleccionar la opción, luego pulse [MENU/SET].

- Puede registrar hasta 3 imágenes de cara.

[Nombre]	<p>Es posible registrar los nombres.</p> <ol style="list-style-type: none"> <li>1 Pulse ▼ para seleccionar [SET] luego pulse [MENU/SET].</li> <li>2 Introducir el nombre.           <ul style="list-style-type: none"> <li>• Para detalles sobre cómo ingresar caracteres, consulte “Ingreso de texto” en la sección P55.</li> </ul> </li> </ol>
[Edad]	<p>Es posible registrar el cumpleaños.</p> <ol style="list-style-type: none"> <li>1 Pulse ▼ para seleccionar [SET] luego pulse [MENU/SET].</li> <li>2 Pulse ◀/▶ para seleccionar los elementos (Años/Mes/Día), luego pulse ▲/▼ para ajustar y luego pulse [MENU/SET].</li> </ol>
[Agre. imá.]	<p>Para agregar imágenes de cara adicionales. <b>(Agregar imágenes)</b></p> <ol style="list-style-type: none"> <li>1 Seleccione el marco de reconocimiento de la cara no registrado y luego presione [MENU/SET].</li> <li>2 Realice los pasos 3 en “Ajustes de la cara”.</li> </ol> <hr/> <p>Para eliminar una de las imágenes de la cara. <b>(Eliminar)</b></p> <p><b>Presione ◀/▶ para seleccionar la imagen de la cara a eliminar y luego presione [MENU/SET].</b></p> <ul style="list-style-type: none"> <li>• Esta función requiere al menos una imagen facial restante, cuando está registrada.</li> <li>• Se visualiza la pantalla de confirmación. Se ejecuta cuando se selecciona [Sí].</li> </ul>

**Cambie o elimine la información para una persona registrada**

Puede modificar las imágenes o la información de una persona ya registrada. También puede eliminar la información de la persona registrada.

- 1 Pulse ▼ para seleccionar [MEMORY] luego pulse [MENU/SET].
- 2 Presione ▲/▼/◀/▶ para seleccionar la imagen de la cara a editar o eliminar y luego presione [MENU/SET].
- 3 Pulse ▲/▼ para seleccionar la opción, luego pulse [MENU/SET].

[Editar info.]	Cambiar la información de una persona ya registrada. <b>Realice el paso 4 en “Ajustes de la cara”.</b>
[Prioridad]	El enfoque y la exposición se ajustan de manera preferente para las caras con prioridad más alta. <b>Pulse ▲/▼/◀/▶ para seleccionar la prioridad y luego pulse [MENU/SET].</b>
[Borra]	Borrar información de una persona registrada. • Se visualiza la pantalla de confirmación. Se ejecuta cuando se selecciona [Sí].

# Grabación de perfiles de bebés y mascotas en imágenes

**Modos Aplicables:** 



Al fijar el nombre y cumpleaños de su bebé o mascota por adelantado, puede grabar su nombre y edad en meses y años en las imágenes.

Puede visualizarlos en la reproducción o imprimirlos en las imágenes grabadas usando [Marcar texto] (P236).

## ■ Ajuste [Edad] o [Nombre]

### 1 Seleccione el menú.

**MENU** →  [Rec] → [Config. Perfil]

Ajustes: [] ([Niños1])/[] ([Niños2])/[] ([Mascotas])/[OFF]/[SET]

### 2 Pulse ▲/▼ para seleccionar [SET] luego pulse [MENU/SET].

### 3 Presione ▲/▼ para seleccionar [Niños1], [Niños2] o [Mascotas] y, luego, presione [MENU/SET].

### 4 Presione ▲/▼ para seleccionar [Edad] o [Nombre], luego presione [MENU/SET].

### 5 Pulse ▲/▼ para seleccionar [SET] luego pulse [MENU/SET].

**Ingrese [Edad] (cumpleaños)**

◀/▶: Seleccione las opciones (año/mes/día)

▲/▼: Ajuste

[MENU/SET]: Ajuste

**Ingresar [Nombre]**

Para detalles sobre cómo ingresar caracteres, consulte “Ingreso de texto” en P55.

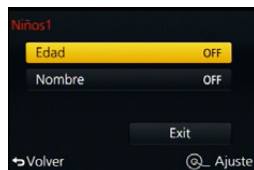

### 6 Pulse ▼ para seleccionar [Exit] luego pulse [MENU/SET] para terminar.

## ■ Para cancelar [Edad] y [Nombre]

Seleccione el ajuste [OFF] en el paso 1.

• La edad y el nombre pueden imprimirse usando el software “PHOTOfunSTUDIO” incluido en el DVD (suministrado).



**No disponible en estos casos:**

• Las imágenes fijas grabadas durante la grabación de imagen en movimiento

([] (Prioridades de la imagen en movimiento)) (P219) no grabarán la edad ni el nombre.



# Uso de pantallas y visualizaciones adecuadas para la grabación

## Visualización del centro de la pantalla ([Marcador centro])

Modos Aplicables:

El centro de la pantalla de grabación aparece como [+]. Esto es conveniente para el funcionamiento del zoom mientras se mantiene el objetivo en el centro de la pantalla.

**MENU** → **f<sub>C</sub>** [Personalizar] → [Marcador centro]

Ajustes: [ON]/[OFF]



## Comprobación de las áreas que pueden ser saturadas en blanco ([Patrón cebra])

Modos Aplicables:

Se pueden comprobar las áreas que pueden estar saturadas en blanco al visualizar las zonas por encima de un cierto nivel de luminosidad en un patrón cebra. También se puede configurar el nivel de luminosidad mínima (brillo) para ser procesado como un patrón cebra.

**MENU** → **f<sub>C</sub>** [Personalizar] → [Patrón cebra]

[ZEBRA1]	Muestra las zonas por encima de un cierto nivel de luminosidad a través de un patrón cebra que tiende a la derecha.	
[ZEBRA2]	Muestra las zonas por encima de un cierto nivel de luminosidad a través de un patrón cebra que tiende a la izquierda.	
[OFF]	—	
[SET]	<p>Establece el nivel de brillo mínimo de cada patrón cebra.  <b>[Cebra 1]/[Cebra 2]</b>  <b>Pulse ▲/▼ para seleccionar el brillo, y a continuación pulse [MENU/SET].</b></p> <ul style="list-style-type: none"> <li>Se puede seleccionar un valor de brillo entre [50%] y [105%]. En [Cebra 2], se puede seleccionar [OFF]. Si selecciona [100%] o [105%], sólo aparecen las zonas que ya están saturadas de blanco en un patrón cebra. Cuanto menor sea el valor, más amplia será la gama de brillo para procesar como un patrón cebra.</li> </ul>	



- Si hay algún área saturada en blanco, le recomendamos que compense la exposición hacia el negativo (P159) consultando el histograma (P66) y luego tomando la imagen. Ésta puede ser una imagen de mejor calidad.
- No se grabarán los patrones cebra que aparecen.
- Si se asigna [Patrón cebra] a [Ajustar botón Fn] (P44) en el menú [Personalizar], cada vez que pulse el botón de función que está asignado a la configuración, el patrón cebra alternará como se muestra a continuación: [Cebra 1] → [Cebra 2] → [OFF]. Cuando [Cebra 2] se establece a [OFF], la configuración alterna del orden de [Cebra 1] → [OFF], para que pueda cambiar la configuración rápidamente.

### Visualización de la pantalla de grabación en blanco y negro ([Visor monocromático])

**Modos Aplicables:**   **P** **A** **S** **M**  **C1** **C2**  

Se puede ver la pantalla de grabación en blanco y negro. Esta función es conveniente cuando una pantalla en blanco y negro, hará más fácil el poder ajustar el enfoque con el enfoque manual.

**MENU** → **ƒC** [Personalizar] → [Visor monocromático]

**Ajustes:** [ON]/[OFF]

- No afectará a las imágenes grabadas.

## Grabación mientras se monitorean imágenes de la cámara

Cuando se utiliza la salida HDMI, se pueden tomar imágenes mientras supervisa la imagen de la cámara en un televisor, etc. Consulte P301 para saber cómo hacer la conexión con el televisor mediante el micro cable HDMI.

- La imagen de la cámara no se reproduce en el televisor durante la grabación de películas.

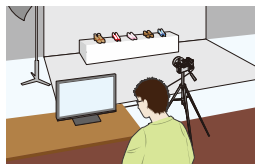

### ■ Cómo cambiar la información mostrada.

Puede cambiar la información mostrada durante la salida HDMI usando [Mostrar inf. HDMI (Grab)] (P53) en [Conexión TV] en el menú [Conf.].

[ON]: La visualización de la cámara se emite como está.

[OFF]: Sólo se emiten de imágenes.

- Cuando utilice el modo de enfoque automático [**+**] o la ayuda MF, la pantalla no se puede aumentar en el modo de ventana.
- [Aspecto] en el menú [Rec] se ajusta a [16:9].
- Se silencian los sonidos electrónicos y los sonidos del obturador electrónico.
- Si configura una conexión Wi-Fi, mientras utiliza la salida HDMI, no se podrá ver ninguna imagen en el monitor de la cámara.
- La pantalla de selección de escena en el Modo de guía de escena no se emite a través de la conexión HDMI.

## Estabilizador óptico de la imagen

La cámara detecta la trepidación durante la grabación y la corrige en forma automática, de manera que pueda grabar imágenes con menos trepidación.

**Ajuste el interruptor O.I.S. a [ON].**

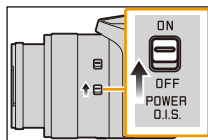

■ **Ajuste del estabilizador en el menú [Rec]**

**1** Seleccione el menú.

**MENU** → **[Rec]** → **[Estabilizador]**

**2** Pulse **▲/▼** para seleccionar la opción, luego pulse **[MENU/SET]**.

 ((Normal))	Las sacudidas vertical y horizontal se compensan.
 ((Panorámica))	La sacudida de la cámara se corrige por movimientos arriba/abajo. Este modo es ideal para el panning (un método de toma de imágenes que implica girar la cámara para seguir los movimientos del sujeto que sigue moviéndose en una determinada dirección).





### Para evitar trepidación (sacudida de la cámara)

Cuando aparece el aviso de desestabilización **[⊠]**, utilice **[Estabilizador]**, un trípode o el autodisparador (**P174**).

- La velocidad de obturación se reduce sobre todo en los casos siguientes. Mantenga inmóvil la cámara desde el momento en que pulsa el botón del obturador hasta que aparezca la imagen en la pantalla.

Le recomendamos usar un trípode.

- Sincronización lenta.
- Sincronización lenta/Reducción de ojos rojos
- [Paisaje nocturno claro]/[Cielo nocturno frío]/[Paisaje nocturno cálido]/[Paisaje nocturno artístico]/[Luces y resplandores]/[Claro retrato nocturno] (Modo de guía a la escena)
- Cuando se ajusta una velocidad de obturación lenta

- Se recomienda configurar el interruptor O.I.S. a [OFF] cuando utilice un trípode.
- Recomendamos que tome imágenes con el visor cuando se hace una toma panorámica en .
- La función del estabilizador de imagen híbrido de 5 ejes funciona automáticamente durante la grabación de películas. Esto disminuye la trepidación de la imagen al grabar películas mientras utiliza el zoom o camina, etc.
  - El rango de grabación se puede estrechar.
  - Si graba una película con [Calidad grab.] establecido a [VGA/4M/30p], la función del estabilizador puede ser menos eficaz en comparación con otros ajustes de calidad de imagen.
- El efecto estabilizadora podría no funcionar suficientemente en los casos siguientes. Preste atención a la desestabilización de la cámara cuando pulsa el botón del obturador.
  - Cuando hay demasiada trepidación.
  - Cuando es alta la ampliación del zoom.
  - En el rango del zoom digital.
  - Cuando toma imágenes mientras sigue a sujetos en movimiento.
  - Cuando se reduce la velocidad de obturación para tomar imágenes en casa o en lugares oscuros.
- El efecto panorámico en  es más difícil de alcanzar en los siguientes casos.
  - En lugares con luz brillante en un día soleado de verano.
  - Cuando la velocidad de obturación es más rápida de 1/100th
  - Cuando desplaza la cámara muy despacio debido a que el sujeto se mueve lentamente. (El fondo no se oscurece.)
  - Cuando la cámara no puede seguir bien al sujeto.



 **No disponible en estos casos:**

- El estabilizador  ([Normal]) no se encuentra disponible para [Toma panorámica] en el modo de guía de escena.
- El estabilizador no está disponible para [Vídeo a alta velocidad].
- La función del estabilizador de imagen híbrido de 5 ejes no se encuentra disponible cuando se graba una película con [Calidad grab.] establecido a [4K/100M/30p].

# Tomar imágenes con el zoom

**Modos Aplicables:** 

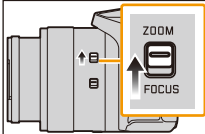
Puede alejarse con el zoom para grabar paisajes, etc. en gran ángulo (Gran angular) o acercarse con el zoom para que las personas y los objetos aparezcan más cercanos (Teleobjetivo).

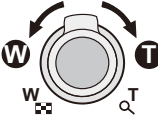
Colocación del anillo manual	Con la palanca del zoom
<p><b>1</b> Ajuste el selector del anillo manual a [ZOOM].</p>  <p><b>2</b> Gire el anillo manual.</p> 	<p>Gire la palanca del zoom.</p>  <ul style="list-style-type: none"> <li>• Cuanto más pequeño es el ángulo de rotación, más lenta se vuelve la velocidad del zoom; cuanto mayor es el ángulo de rotación, más rápida se vuelve la velocidad del zoom.</li> </ul>
<p><b>Lado T:</b> Agranda un sujeto distante</p> <p><b>Lado W:</b> Amplía el ángulo de visión</p>	<p><b>Lado T:</b> Agranda un sujeto distante</p> <p><b>Lado W:</b> Amplía el ángulo de visión</p>

• El cilindro del objetivo se extenderá o retraerá según sea la posición del zoom. Tenga cuidado de no obstruir el movimiento del cilindro del objetivo mientras usa la función de zoom.

## Zoom óptico

Hace acercamientos sin deteriorar la calidad de la imagen.

**Ampliación máxima: 16×**



### No disponible en estos casos:

- Esta función no es posible en los siguientes casos.
  - [Toma panorámica] (Modo de guía a la escena)
  - Cuando grabe con Zoom Macro

### Zoom óptico adicional

Esta función se activa cuando se selecciona cualquiera de los tamaños de imagen (P131) indicados con **EX**.

Se puede hacer un acercamiento aún mayor con el zoom óptico sin deteriorar la calidad de la imagen.

**Ampliación máxima: 32×**

**(Esto incluye la ampliación del zoom óptico. El nivel de ampliación difiere según en ajuste de [Tamaño de imagen].)**

#### No disponible en estos casos:

- Esta función no es posible en los siguientes casos.
  - [Efecto cám. juguete]/[Juguete vívido] (Modo película creativa)
  - [Foto nocturna manual]/[Toma panorámica] (Modo de guía a la escena)
  - Cuando [Vel. ráfaga] en el menú [Rec] se establece a [SH].
  - Cuando [HDR] está ajustado en [ON]
  - [Exposición múltiple]
  - Cuando [iFoto nocturna manual] está ajustado en [ON]
  - Cuando [iHDR] está ajustado en [ON]
  - Cuando [Calidad] está ajustado en [RAW<sub>1</sub>], [RAW<sub>2</sub>] o [RAW]
  - Cuando grabe con Zoom Macro
  - Cuando graba imágenes en movimiento

### Zoom inteligente

**Modos Aplicables:**   **P A S M**  **C1 C2**  

Se puede hacer un acercamiento hasta dos veces la ampliación del zoom original con un deterioro mínimo de la calidad de la imagen.

**MENU** →  [Rec] → [i.Zoom] → [ON]/[OFF]

**MENU** →  [Im. movimiento] → [i.Zoom] → [ON]/[OFF]

#### No disponible en estos casos:

- Esta función no es posible en los siguientes casos.
  - [Arte impresionante]/[Efecto cám. juguete]/[Juguete vívido] (Modo película creativa)
  - [Foto nocturna manual]/[Toma panorámica] (Modo de guía a la escena)
  - Cuando [Vel. ráfaga] en el menú [Rec] se establece a [SH].
  - Cuando [HDR] está ajustado en [ON]
  - [Exposición múltiple]
  - Cuando [iFoto nocturna manual] está ajustado en [ON]
  - Cuando [iHDR] está ajustado en [ON]
  - Cuando [Calidad] está ajustado en [RAW<sub>1</sub>], [RAW<sub>2</sub>] o [RAW]

**[Zoom d.]**

**Modos Aplicables:**   **P A S M**  **C1 C2**  



Aunque la calidad de imagen se deteriora cada vez que se hace un mayor acercamiento, se puede acercar hasta cuatro veces la ampliación del zoom original.

**MENU** →  **[Rec]** → **[Zoom d.]** → **[ON]/[OFF]**

**MENU** →  **[Im. movimiento]** → **[Zoom d.]** → **[ON]/[OFF]**

- Cuando se usa [i.Zoom], la ampliación máxima del zoom digital está limitada a 2×.
- Cuando usa el zoom digital, le recomendamos que utilice un trípode y el autodisparador (P174) para tomar las imágenes.
- En el rango del zoom digital, el área del enfoque automático aparece en el centro con su tamaño aumentado.





 **No disponible en estos casos:**

- Esta función no es posible en los siguientes casos.
  - [Arte impresionante]/[Efecto cám. juguete]/[Juguete vívido]/[Efecto miniatura] (Modo película creativa)
  - [Foto nocturna manual]/[Toma panorámica] (Modo de guía a la escena)
  - [Vídeo a alta velocidad] (Modo creativo de imagen en movimiento)
  - Cuando [Vel. ráfaga] en el menú [Rec] se establece a [SH].
  - Cuando [HDR] está ajustado en [ON]
  - [Exposición múltiple]
  - Cuando [Calidad] está ajustado en [RAW ], [RAW ] o [RAW]

## Cambio de la configuración del zoom

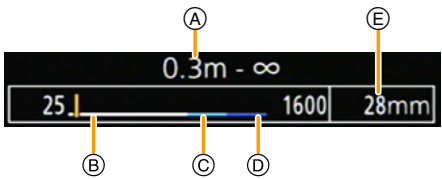
**MENU** → **f<sub>C</sub>** [Personalizar] → [Palanca de zoom]

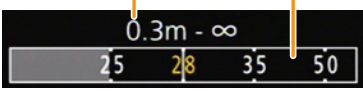
**MENU** → **f<sub>C</sub>** [Personalizar] → [Anillo manual (zoom)]

 (Zoom continuo)	<p>Efectúa una operación de zoom normal cuando se utiliza el zoom.</p> <p>(A) Pantalla de rango de grabación            (B) Rango del zoom óptico            (C) Rango del zoom inteligente            (D) Rango del zoom digital            (E) Distancia de enfoque actual (equivalente a una cámara de película de 35 mm)</p> 
 (Zoom de pasos)	<p>Detiene el zoom en las longitudes focales establecidas con anterioridad cuando se utiliza el zoom.</p> <ul style="list-style-type: none"> <li>• [Zoom escalonado] está desactivado durante la grabación de imágenes en movimiento.</li> </ul> <p>(F) Pantalla de rango de grabación            (G) Indicación de zoom de pasos</p> 
 (Compensación de la exposición)	<p>(Esta opción aparece solamente cuando se selecciona [Palanca de zoom].)            Asigna la función de compensación de la exposición a la palanca del zoom.</p>

## Guardar la posición del zoom cuando se apaga la cámara

**MENU** → **f<sub>C</sub>** [Personalizar] → [Reanudar zoom] → [ON]/[OFF]



# Tomar imágenes con flash

Modos Aplicables: 

Con el flash incorporado se pueden tomar imágenes en lugares oscuros o ajustar todo el contraste de una imagen al iluminar el objetivo con un fondo brillante

## ■ Abrir/cerrar el flash integrado

(A) Para abrir el flash

**Deslice la palanca de apertura del flash.**

(B) Para cerrar el flash

**Presione el flash hasta que haga clic.**

- Cerrar el flash de forma forzosa puede dañar la cámara.
- Asegúrese de cerrar el flash integrado cuando no esté en uso.
- El ajuste del flash está fijado a  mientras el flash está cerrado.

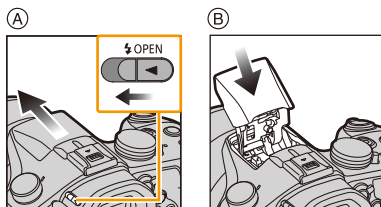

- Tenga cuidado al abrir el flash ya que el flash saldrá hacia afuera.
- Tenga cuidado de no pillarse un dedo cuando cierre la bombilla del flash.



### **Apagar el flash de manera forzosa ()**

Cuando se cierra el flash o no pueden tomarse imágenes con el flash debido a la grabación de imágenes en movimiento, etc., se visualiza  (flash pagado de manera forzosa) en la pantalla de grabación y el flash no se disparará.

- Cierre el flash en los lugares donde está prohibido su uso para que no se dispare.

## ■ El rango del flash disponible (aproximación)

Si la distancia hasta el objetivo está cerca cuando se toma una imagen con el flash, parte de la imagen grabada se oscurece debido a que la luz del flash está bloqueada por la lente o está fuera del rango del flash. Compruebe la distancia hasta el objetivo al tomar una imagen.

	Gran angular	Teleobjetivo
[AUTO] en [Sensibilidad]	30 cm a 13,5 m	1,0 m a 9,5 m

- Este es el rango cuando [Aj. límite ISO] (P162) se fija en [OFF].





### Usar el flash en forma profesional

- Cuando graba con flash, puede ocurrir una saturación del blanco si el sujeto está demasiado cerca.

Si [Destacar] del menú [Personalizar] está fijado en [ON], las regiones con saturación del blanco parpadearán en negro y blanco cuando reproduce o usa Revisión automática. En este caso, recomendamos que ajuste [Ajuste flash] (P207) en la dirección de menos y que vuelva a grabar las imágenes.

- Cuando toma imágenes con el flash con la visera de la lente colocada, la parte inferior de la fotografía puede oscurecerse y el control del flash se puede deshabilitar porque la visera de la lente puede oscurecer el flash de fotografía. Recomendamos retirar la visera de la lente.

- Tenga cuidado de que el polvo o sustancias pegajosas no se adhieran al flash. Cuando esto ocurra, es posible que el flash no se abra fácilmente o no se abra en absoluto.
- No coloque el flash demasiado cerca de los objetos ni cierre el flash cuando está activado. Los objetos se pueden distorsionar o decolorarse con el calor o la iluminación del flash.
- No cierre el flash poco después de activar el flash antes de tomar fotografías debido al forzado activado/reducción de ojos rojos, etc. Esto causa una falla.
- Es posible que tarde en cargarse el flash si toma fotos repetidamente. Debe esperar un momento para tomar la siguiente imagen mientras que el icono del flash parpadea en rojo, que indica que se está cargando el flash.
- Cuando use un flash externo, éste tiene la prioridad respecto al flash incorporado. Remítase a P319 para el flash externo.
- En los siguientes casos, el flash se fija en [☹] (se fuerza el apagado del flash).
  - Cuando graba imágenes en movimiento
  - Cuando usa el obturador electrónico
  - Cuando [HDR] está ajustado en [ON]
  - Cuando [Modo silencioso] está ajustado en [ON]

## Cambiar el modo de flash

Modos Aplicables:   **P** **A** **S** **M**  **C1** **C2**  

Ajuste el flash incorporado para que se adapte a la grabación.

### 1 Seleccione el menú.

**MENU** →  **[Rec]** → **[Flash]**

### 2 Presione ▲/▼ para seleccionar [Modo de flash], luego presione [MENU/SET].

### 3 Pulse ▲/▼ para seleccionar la opción, luego pulse [MENU/SET].

⚡ ((Flash activado))	El flash se activa cada vez independientemente de las condiciones de grabación.
⚡☹ ((Forzar act./ ojo-rojo))*	<ul style="list-style-type: none"> <li>• Úselo cuando el sujeto está a contraluz o sobre una luz fluorescente.</li> </ul>
⚡\$ (([Sinc. lenta]))	Si toma una imagen en un paisaje de fondo oscuro, esta característica reducirá la velocidad de obturación cuando está activado el flash de manera que se ponga claro el paisaje de fondo oscuro.
⚡\$☹ (([Sincro. lenta / ojo-rojo]))*	
	<ul style="list-style-type: none"> <li>• Úselo cuando toma imágenes de personas sobre fondos oscuros.</li> <li>• Al usar una velocidad más lenta se puede volver borroso el movimiento. Al usar un trípode mejoran las fotos.</li> </ul>

\* Puede ajustarse solo cuando [Inalámbrico] de [Flash] se fija en [OFF] y [Modo disparo] se fija en [TTL].

### El flash se activa dos veces.

El intervalo entre el primero y el segundo flash es más largo cuando se fija [⚡☹] o [⚡\$☹]. El sujeto no se debe mover hasta que se active el segundo flash.

- El efecto de la reducción de ojos rojos difiere entre las personas. Aunque el sujeto estuviese lejos de la cámara o no estuviese mirando al primer flash, el efecto podría no ser evidente.

### ■ Velocidad de obturación para cada ajuste del flash

Ajuste del flash	Velocidad de obturación (s.)	Ajuste del flash	Velocidad de obturación (s.)
	1/60*1 a 1/4000		1 a 1/16000
			60*2 a 1/16000

\*1 Esto se convierte en 60 segundos en el modo AE de prioridad del obturador y B (Bombilla) en el modo de exposición manual.

\*2 Esto se convierte en B (Bombilla) en el modo de exposición manual.

• En el modo automático inteligente ( o ), la velocidad del obturador cambia según la escena identificada.

### ■ Ajustes del flash disponibles por el modo de grabación

Los ajustes del flash disponibles dependen del modo de grabación.

(○: Disponible, —: No disponible, ●: Ajuste inicial del Modo de guía a la escena)

Modo de grabación					
Modo automático inteligente	—*3	—*3	—*3	—*3	○
Modo automático inteligente Plus	—*3	—*3	—*3	—*3	○
<b>P</b> Modo del programa AE	○	○	○	○	○
<b>A</b> Modo AE con prioridad a la apertura	○	○	○	○	○
<b>S</b> Modo AE con prioridad a la obturación	○	○	—	—	○
<b>M</b> Modo de exposición manual	○	○	—	—	○
Modo creativo de imagen en movimiento	—	—	—	—	○
Modo película creativa	—	—	—	—	○

\*3 No se puede fijar usando el menú [Rec].

[] se fija cuando el flash está abierto. (P77)



[Retrato claro]	○	●	—	—	○
[Piel suave]	○	●	—	—	○
[Contraluz suave]	—	—	—	—	●
[Contraluz clara]	●	—	—	—	○
[Tono relajante]	—	—	—	—	●
[Carita de niño]	○	●	—	—	○
[Escenario Distinto]	—	—	—	—	●
[Cielo azul brillante]	—	—	—	—	●
[Atardecer romántico]	—	—	—	—	●
[Atardecer de colores vivos]	—	—	—	—	●
[Agua reluciente]	—	—	—	—	●
[Paisaje nocturno claro]	—	—	—	—	●
[Cielo nocturno frío]	—	—	—	—	●
[Paisaje nocturno cálido]	—	—	—	—	●
[Paisaje nocturno artístico]	—	—	—	—	●
[Luces y resplandores]	—	—	—	—	●
[Foto nocturna manual]	—	—	—	—	●
[Claro retrato nocturno]	—	—	—	●	○
[Suave imagen de una flor]	●	—	—	—	○
[Comida apetecible]	●	—	—	—	○
[Postre atractivo]	●	—	—	—	○
[Movimiento animal congelado]	●	—	—	—	○
[Foto deportiva clara]	●	—	—	—	○
[Monocromática]	●	○	○	○	○
[Toma panorámica]	—	—	—	—	●

SCN

Modo de guía a la escena

- El ajuste del flash podría cambiar si cambia el modo de grabación. Si lo necesita, fije de nuevo el ajuste del flash.
- Al cambiar la escena con el Modo de guía de escena, la configuración del flash del Modo de guía de escena vuelve al valor por defecto con cada cambio de escena.
- El flash no se activará cuando graba imágenes en movimiento.

## Ajuste de la sincronización de la segunda cortina

**Modos Aplicables:** **P** **A** **S** **M** **C1** **C2**



Cuando toma imágenes de objetos en movimiento como coches, la sincronización de la segunda cortina activa el flash justo antes de cerrarse el obturador usando una velocidad de obturación lenta.

### 1 Seleccione el menú.

**MENU** → **[Rec]** → **[Flash]**

### 2 Presione ▲/▼ para seleccionar **[Sincro flash]**, luego presione **[MENU/SET]**.

### 3 Pulse ▲/▼ para seleccionar la opción, luego pulse **[MENU/SET]**.

<b>[1ST]</b>	Sincronización de la primera cortina El método normal cuando toma imágenes con el flash.	
<b>[2ND]</b>	Sincronización de la segunda cortina Aparece la fuente de luz por detrás del sujeto y la imagen se vuelve dinámica.	

- Ajuste a [1ST] normalmente.
- [2nd] se muestra en el icono de flash en la pantalla si fija [Sincro flash] en [2ND].
- Solo disponible cuando [Inalámbrico] en [Flash] está fijo en [OFF]. (P209)
- Los ajustes [Sincro flash] también se aplican a un flash externo. (salvo el flash inalámbrico) (P319)
- Cuando se ajusta una velocidad de obturación mayor, el efecto de [Sincro flash] podría deteriorarse.
- No es posible ajustar [ ] o [ ] cuando [Sincro flash] se ajusta en [2ND].

## Ajustar la salida flash

**Modos Aplicables:**  P A S M C1 C2 SCN

Ajuste el brillo del flash cuando las imágenes tomadas con el flash estén subexpuestas o sobreexpuestas.

### 1 Seleccione el menú.

**MENU** →  [Rec] → [Flash]

### 2 Presione ▲/▼ para seleccionar [Ajuste flash], luego presione [MENU/SET].

### 3 Pulse ◀/▶ para ajustar la salida flash y luego pulse [MENU/SET].

- Puede ajustar de [-3 EV] a [+3 EV] en los pasos de 1/3 EV.
- Seleccione [±0] para volver a la salida de flash original.

- [+ ] o [- ] se visualiza en el icono de flash en la pantalla cuando el nivel de flash se ajusta.
- Puede ajustarse solo cuando [Inalámbrico] (P209) de [Flash] se fija en [OFF] y [Modo disparo] (P208) se fija en [TTL].
- El ajuste [Ajuste flash] también se aplica a un flash externo. (no incluye el flash inalámbrico) (P319)

## Sincronización de la salida del flash integrado a la Compensación de la exposición

**Modos Aplicables:**  P A S M C1 C2 SCN

Cuando [Comp. Exposición auto.] en [Flash] en el menú [Rec] se fija en [ON], el brillo del flash integrado se ajusta de manera automática al nivel apropiado a la Compensación de la exposición seleccionada.

- Para detalles sobre la Compensación de la exposición, consulte P159.
- El ajuste [Comp. Exposición auto.] también se aplica a un flash externo. (P319)

## Cambio del modo de disparo (flash manual)

**Modos Aplicables:**   **P** **A** **S** **M**  **C1** **C2**  

Se puede configurar un tipo de flash en [Modo disparo] en [Flash].

<b>[TTL]</b>	La cámara ajusta automáticamente la salida del flash.
<b>[MANUAL]</b>	Establezca la relación de luminosidad del flash manualmente. En [TTL], puede tomar la fotografía que desee incluso si capta escenas oscuras que, de lo contrario, podrían salir demasiado iluminadas por el flash.

- Cuando está configurado [MANUAL], la relación de luminosidad ([1/1], etc.) se visualiza en el icono de flash en la pantalla.

### Ajustar la relación de luminosidad (cuando [MANUAL] está seleccionado)

- 1 Seleccione [Flash] en el menú [Rec]. (P37)
- 2 Presione ▲/▼ para seleccionar [Ajuste flash manual], luego presione [MENU/SET].
- 3 Presione ◀/▶ para seleccionar una opción, luego presione [MENU/SET].
  - Se puede configurar desde [1/1] (brillo total) hasta [1/128] en incrementos de [1/3].



## Ajustar el flash inalámbrico

**Modos Aplicables:**   **P A S M**  **C1 C2**  

Al usar flashes que admiten control inalámbrico (DMW-FL360L, DMW-FL580L: opcional), puede controlar el disparo del flash integrado (o de un flash colocado en la zapata de esta unidad) y tres grupos de flashes por separado.

**Preparación:** Abra el flash deslizando la palanca para abrir el flash de esta unidad. Alternativamente, coloque un flash (DMW-FL360L, DMW-FL580L: opcional) en esta unidad.

### 1 Ajuste los flashes externos que se controlarán en modo RC, y luego colóquelos.

- Ajuste el canal y los grupos de los flashes externos que se controlarán.

### 2 Seleccione el menú.

**MENU** →  **[Rec]** → **[Flash]**

### 3 Presione ▲/▼ para seleccionar **[Inalámbrico]**, luego presione **[MENU/SET]**.

### 4 Presione ▲/▼ para seleccionar **[ON]**, luego presione **[MENU/SET]**.

- Cuando **[Inalámbrico]** está configurado en **[ON]**, **[WL]** se visualiza en el icono de flash en la pantalla de grabación.
- Cuando haga ajustes detallados del flash inalámbrico, ajuste lo siguiente desde **[Flash]**.

#### **[Canal inalámbrico]**

Seleccione el canal que corresponda con el canal del flash externo que desee controlar.

**Ajustes:** **[1CH]/[2CH]/[3CH]/[4CH]**

#### **[Luz de comunicación]**

Configure el nivel de la luz de comunicación para grabación inalámbrica.

**Ajustes:** **[HIGH]/[STANDARD]/[LOW]**



**[Config. inalámbrica]**

• Presione el botón [DISP.] para disparar un flash de prueba.

- (A) Modo de disparo
- (B) Salida del flash
- (C) Relación de luminosidad



<b>[Flash integrado]*</b>	<b>[Modo disparo]</b>
	<p><b>[TTL]:</b> La cámara ajusta automáticamente la salida del flash integrado.</p> <p><b>[OFF]:</b> El flash integrado dispara solo un flash de señal.</p>
	<b>[Ajuste flash]</b> La salida del flash integrado se ajusta manualmente.
<b>[Flash externo]*</b>	<b>[Modo disparo]</b>
	<p><b>[TTL]:</b> La cámara ajusta automáticamente la salida del flash externo.</p> <p><b>[AUTO]:</b> El flash externo establece la salida del flash.</p> <p><b>[MANUAL]:</b> Ajusta la relación de luminosidad del flash externo manualmente.</p> <p><b>[OFF]:</b> El flash externo dispara solo un flash de señal.</p>
	<b>[Ajuste flash]</b> Ajusta la salida del flash externo manualmente cuando [Modo disparo] está ajustado en [TTL].
	<b>[Ajuste flash manual]</b> Ajusta la relación de luminosidad del flash externo manualmente cuando [Modo disparo] está ajustado en [MANUAL]. • Se puede configurar desde [1/1] (brillo total) hasta [1/128] en incrementos de 1/3.
<b>[Grupo A]/ [Grupo B]/ [Grupo C]</b>	<b>[Modo disparo]</b>
	<p><b>[TTL]:</b> La cámara ajusta automáticamente la salida del flash externo.</p> <p><b>[AUTO]:</b> El flash externo establece la salida del flash.</p> <p><b>[MANUAL]:</b> Ajusta la relación de luminosidad del flash externo manualmente.</p> <p><b>[OFF]:</b> Los flashes externos en el grupo especificado no dispararán.</p>
	<b>[Ajuste flash]</b> Ajusta la salida del flash externo manualmente cuando [Modo disparo] está ajustado en [TTL].
	<b>[Ajuste flash manual]</b> Ajusta la relación de luminosidad del flash externo manualmente cuando [Modo disparo] está ajustado en [MANUAL]. • Se puede configurar desde [1/1] (brillo total) hasta [1/128] en incrementos de 1/3.

\* Cuando el flash (DMW-FL360L, DMW-FL580L: opcional) está colocado, se ve [Flash externo] en vez de [Flash integrado].

### Rango controlable del flash inalámbrico

Coloque el flash inalámbrico con su sensor inalámbrico apuntando hacia la cámara. El rango controlable estimado se muestra en la figura siguiente. El rango controlable varía en función del entorno.

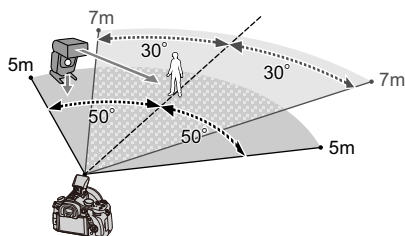

### Ejemplo de ubicación

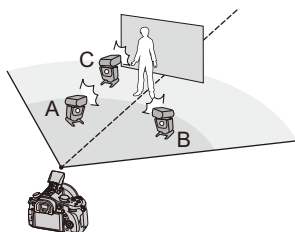

- En este ejemplo de ubicación, el flash C está colocado para borrar la sombra del sujeto que crearán los flashes A y B.

- La cantidad recomendada de flashes inalámbricos para cada grupo es de tres o menos.
- Si el sujeto está demasiado cerca, el flash de señal puede afectar la exposición. (Esto se puede reducir al disminuir la salida con un difusor, etc.)

### Corregir los ojos rojos

Modos Aplicables: P A S M C1 C2 SCN B

Cuando se selecciona la reducción de ojos rojos ([ ], [ ]), la corrección digital de ojos rojos se realiza cuando se usa el flash. La cámara detecta automáticamente los ojos rojos y corrige la imagen.

**MENU** → [Rec] → [Remover ojo rojo]

Ajustes: [ON]/[OFF]

- [ ] se visualiza en el icono cuando se fija en [ON].

#### No disponible en estos casos:

- En determinadas circunstancias, los ojos rojos no pueden corregirse.

## Grabar una imagen en movimiento

Esto puede grabar imágenes en movimiento de alta definición compatibles con el formato AVCHD o las imágenes en movimiento grabadas en MP4.  
El audio se grabará en estéreo.

### Ajuste del formato, el tamaño y la velocidad de cuadro

Modos Aplicables:

#### 1 Seleccione el menú.

**MENU** → [Im. movimiento] → [Formato de grabación]

#### 2 Pulse ▲/▼ para seleccionar la opción, luego pulse [MENU/SET].

[AVCHD]	Este formato de datos es adecuado para cuando se reproduce en un TV de alta definición, etc.
[MP4]	Este formato de datos es adecuado para cuando se reproduce en una PC, etc.

#### 3 Presione ▲/▼ para seleccionar [Calidad grab.] y luego presione [MENU/SET].

#### 4 Pulse ▲/▼ para seleccionar la opción, luego pulse [MENU/SET].

- Salga del menú después de que se fija.



**Cuando [AVCHD] está seleccionado**

Detalle	Tamaño	Velocidad de cuadro	Tasa de bits
[FHD/28M/60p]*1	1920×1080	60p	28 Mbps
[FHD/17M/60i]	1920×1080	60i	17 Mbps
[FHD/24M/30p]	1920×1080	60i*2	24 Mbps
[FHD/24M/24p]	1920×1080	24p	24 Mbps

\*1 AVCHD Progressive

\*2 La salida del sensor es 30 encuadres/segundo

**Cuando [MP4] está seleccionado**

Detalle	Tamaño	Velocidad de cuadro	Tasa de bits
[4K/100M/30p]*3	3840×2160	30p	100 Mbps
[FHD/28M/60p]	1920×1080	60p	28 Mbps
[FHD/20M/30p]	1920×1080	30p	20 Mbps
[HD/10M/30p]	1280×720		10 Mbps
[VGA/4M/30p]	640×480		4 Mbps

\*3 Estos sólo se pueden establecer en el modo de vídeo creativo.

**■ Acerca de la compatibilidad de las imágenes en movimiento grabadas**

Incluso cuando se usa un dispositivo compatible, las imágenes en movimiento grabadas pueden reproducirse con calidad de imagen y sonido reducida o pueden no reproducirse. Además, es posible que la información sobre la grabación no se visualice correctamente. En ese caso, utilice la unidad para reproducción.

- Si desea utilizar otro dispositivo para reproducir imágenes en movimiento grabadas en [FHD/28M/60p], [FHD/24M/30p], [FHD/24M/24p] de [AVCHD] o si desea transferirlas al dispositivo, se necesitará un ordenador con "PHOTOfunSTUDIO" o una grabadora de discos Blu-ray compatible.
- Para películas grabadas con [MP4] ajustado a [4K/100M/30p], consulte "Disfrute de las películas en 4K" en [P299](#).

### ■ Indicación del icono

- (A) Formato
- (B) Tamaño
- (C) Velocidad de cuadro (salida del sensor)



#### • Qué es la tasa en bits

Este es el volumen de datos durante un periodo definido de tiempo, y la calidad es mejor al aumentar su número. Este dispositivo usa el método de grabación "VBR", que es la abreviatura de "Variable Bit Rate". Según el sujeto a grabar, la tasa en bits (volumen de datos durante un periodo definido de tiempo) cambia automáticamente. Por lo tanto, al grabar un sujeto que se mueve rápido el tiempo de grabación se acorta.

## Cómo ajustar el enfoque al grabar una imagen en movimiento ([AF continuo])

**Modos Aplicables:** P A S M C1 C2 SCN B

El método para alcanzar el enfoque varía según el modo de enfoque (P139) y el ajuste [AF continuo] del menú [Im. movimiento].

Modo del enfoque	[AF continuo]	Descripción de los ajustes
[AFS]/[AFF]/ [AFC]	[ON]	La cámara continúa haciendo foco en los sujetos durante la grabación. (P139)
	[OFF]	La cámara mantiene la posición de enfoque antes del comienzo de la grabación.
[MF]	[ON]/[OFF]	Puede enfocar manualmente. (P150)

- Cuando se ajusta el modo de enfoque a [AFS], [AFF] o [AFC], si pulsa el botón del obturador hasta la mitad mientras graba una película, la cámara volverá a ajustar el enfoque.
- En función de las condiciones de grabación, es posible que se grabe el sonido del funcionamiento cuando se utilice el enfoque automático durante la grabación de una película. Se recomienda grabar con [AF continuo] en el menú [Im. movimiento] ajustado en [OFF], si el sonido del funcionamiento le molesta, para evitar grabar el ruido de la lente.
- Cuando hace funcionar el zoom al grabar imágenes en movimiento, el enfoque puede tarde un rato.

## Grabar una imagen en movimiento

Modos Aplicables: **P** **A** **S** **M** **C1** **C2**

### 1 Empiece a grabar pulsando el botón de imagen en movimiento.

- (A) Tiempo de grabación pasado
- (B) Tiempo de grabación disponible

- Es posible la grabación de la imagen en movimiento adecuada para cada modo.
- Mientras graba imágenes en movimiento parpadeará el indicador de estado de la grabación (rojo) (C).
- Si transcurre aproximadamente 1 minuto sin que se realice una operación, parte de la pantalla desaparecerá. Pulse [DISP.] para que vuelva a aparecer la pantalla. Esta operación es para evitar que la pantalla se caliente y no se trata de un funcionamiento defectuoso.
- Al grabar una imagen en movimiento, no cubra el micrófono con sus dedos o con otros objetos.
- Suelte el botón de la imagen en movimiento justo después de presionarlo.

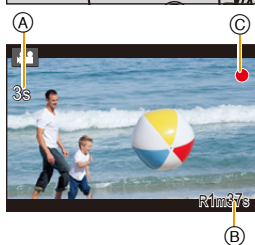
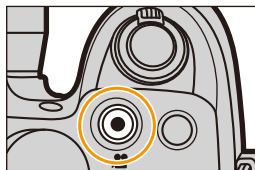

### 2 Detenga la grabación pulsando de nuevo el botón de imagen en movimiento.

- También puede grabar imágenes fijas durante la grabación de las imágenes en movimiento pulsando el botón del obturador por completo. (P219)





#### Sobre el sonido de funcionamiento que se produce cuando se detiene la grabación

Ya que la grabación de películas se detiene sólo después de pulsar el botón de película, el sonido del funcionamiento puede ser evidente. En caso de que le moleste el sonido, intente lo siguiente:

- Divida la última parte de la película con [Divide video] (P239) en el menú [Reproducir]. La película no se podrá dividir cerca del final de la misma. Para evitar esto, grabe aproximadamente 3 segundos más.
- Ajuste la cámara en el modo de vídeo creativo, y utilice un control remoto de obturador (opcional) para grabar películas. (P321)



 **Habilitar o deshabilitar el botón de la imagen en movimiento**

**MENU** →  **[Personalizar]** → **[Botón de vídeo]** → **[ON]/[OFF]**

- Esta función es para evitar la operación accidental del botón.

 **Cambiar entre el ángulo de visión para tomar imágenes y el ángulo para grabar imágenes en movimiento**

**MENU** →  **[Personalizar]** → **[Area Grab.]** →  (Imagen)/ (Imagen en movimiento)

- Cuando el ajuste de la relación de aspecto es diferente en imágenes fijas y en imágenes movimiento, el ángulo de visión puede cambiar al comienzo de la grabación de imágenes en movimiento.  
Cuando [Area Grab.] está ajustado en , se visualiza el ángulo de visión durante la grabación de imágenes en movimiento.
- El área de grabación indicada es una aproximación.





- Cuando se graban imágenes en movimiento en un entorno de alta temperatura o se graba de manera continua, es posible que la grabación se detenga después de que se visualice [△] para proteger esta unidad.
- Si el zoom óptico adicional se utilizó antes de presionar el botón de imágenes en movimiento, se eliminarán los ajustes, y el rango de toma cambiará drásticamente.
- Pueden grabarse el sonido del funcionamiento del zoom o el del botón cuando se accionan durante la grabación de una imagen en movimiento.
- La velocidad del zoom disminuye durante la grabación de una película.
- El tiempo de grabación disponible visualizado en la pantalla puede no disminuir regularmente.
- Según el tipo de tarjeta, puede aparecer durante un rato la indicación de acceso a la tarjeta después de grabar las imágenes en movimiento. Esto no es un funcionamiento defectuoso.
- La [Sensibilidad] se ajustará en [AUTO] (para las imágenes en movimiento) al grabar las imágenes en movimiento. Además [Aj. límite ISO] tampoco funcionará.
- Incluso si [Estabilizador] se establece a [((☞☞))], [((☞☞))] funcionará en la grabación de películas.
- Se recomienda utilizar una batería cargada completamente o un adaptador de CA (opcional) cuando se graban imágenes en movimiento. (P323)
- Si cuando graba imágenes en movimiento usando el adaptador de CA (opcional), se apaga la alimentación debido a un corte de la corriente o a una desconexión del adaptador de CA (opcional), etc., las imágenes en movimiento no se grabarán.
- Se grabará en las categorías siguientes para ciertos modos de grabación. Se realizará una grabación de la imagen en movimiento que coincide con cada modo de grabación para los casos que no se mencionan a continuación.

Modo de grabación seleccionado	Modo de grabación mientras graba imágenes en movimiento
<ul style="list-style-type: none"> <li>– Modo del programa AE</li> <li>– Modo AE con prioridad a la apertura</li> <li>– Modo AE con prioridad a la obturación</li> <li>– Modo de exposición manual</li> </ul>	Imagen en movimiento normal
– [Contraluz clara] (Modo de guía a la escena)	Modo de retrato
– [Paisaje nocturno claro]/[Paisaje nocturno artístico]/ [Foto nocturna manual]/[Claro retrato nocturno] (Modo de guía a la escena)	Modo de baja luz

### No disponible en estos casos:

- Las imágenes en movimiento no se pueden grabar en los siguientes casos.
  - [Aguza reluciente]/[Luces y resplandores]/[Suave imagen de una flor]/[Toma panorámica] (Modo de guía a la escena)
  - [Monocromático rugoso]/[Monocromático sedoso]/[Enfoque suave]/[Filtro de estrellas]/[Soleado] (Modo película creativa)
  - Al usar [Interv. Tiempo-Disparo]
  - Al usar [Anima. Movimiento D.]

## Grabación de películas en 4K

**Modos Aplicables:**   P A S M    

Se pueden crear películas en gran detalle en 4K al grabar películas con su tamaño ajustado a [4K] en [Calidad grab.].

- Puede grabar películas en 4K en modo de vídeo creativo.
- El ángulo de visión de películas en 4K es más limitado que los de las películas en otros tamaños.
- Al grabar películas en 4K, utilice una tarjeta clasificada como UHS Clase de velocidad 3. (P30)

### Para grabar películas en 4K:

- 1 Ajuste el disco del modo a [M]. (P62)
- 2 Establezca [Formato de grabación] en el menú [Im. movimiento] para [MP4]. (P212)
- 3 Establezca [Calidad grab.] en el menú [Im. movimiento] a [4K/100M/30p]. (P212)

# Cómo grabar imágenes en movimiento mientras se graban imágenes fijas

**Modos Aplicables:** **P** **A** **S** **M** **C1** **C2**

Las imágenes fijas se pueden grabar incluso mientras se graba una imagen en movimiento. (grabación simultánea)

**Durante la grabación de la imagen en movimiento, presione por completo el botón del obturador para grabar una imagen fija.**

- El indicador de grabación simultánea se visualiza mientras se graban las imágenes fijas.



## ■ Ajuste de las prioridades de imagen en movimiento e imagen fija

**Modos Aplicables:** **P** **A** **S** **M** **C1** **C2**

El método de grabación de las fotografías tomadas mientras se graba una imagen en movimiento se puede fijar con [Modo imag.] en el menú [Im. movimiento].

<p>(Prioridades de imagen en movimiento)</p>	<ul style="list-style-type: none"> <li>• Las imágenes se grabarán con un tamaño de imagen de [S] (2 M). La calidad de la imagen puede ser diferente a [S] (2 M) de las imágenes estándar.</li> <li>• Sólo las imágenes JPEG se graban cuando [Calidad] está ajustado en [RAW ], [RAW ] o [RAW]. (Cuando está ajustado en [RAW], las imágenes fijas se grabarán en [Calidad] de .)</li> <li>• Se pueden tomar hasta 30 fotografías durante la grabación de la película.</li> <li>• En [Efecto miniatura] del modo de control creativo, puede haber una leve diferencia al presionar por completo el botón del obturador y grabar.</li> </ul>
<p>(Prioridades de la imagen fija)</p>	<ul style="list-style-type: none"> <li>• Las imágenes se grabarán con el ajuste del tamaño y calidad de la imagen.</li> <li>• La pantalla se oscurecerá mientras se graban las imágenes. Se grabará una imagen fija en la imagen en movimiento durante ese período y no se graba el audio.</li> <li>• Hasta 4 imágenes fijas se pueden grabar durante la grabación de la imagen en movimiento.</li> </ul>



- La relación de aspecto de la imagen se fijará en [16:9].



**No disponible en estos casos:**

- Esta función no es posible en los siguientes casos
  - Cuando [Formato de grabación] está ajustado en [VGA/4M/30p] en [MP4]
  - Cuando [AVCHD] en [Formato de grabación] se establece a [FHD/24M/24p] (sólo cuando se ajusta [  (Prioridades de la imagen fija)])



MENU



## Uso del menú [Im. movimiento]

 Para obtener información sobre los ajustes del menú [Im. movimiento], consulte [P37](#).

- [Fotoestilo], [AFS/AFF], [Modo medición], [Resaltar sombra], [Dinám. intel.], [Resoluc. intel.], [i.Zoom] y [Zoom d.] son comunes para el menú [Rec] y el menú [Im. movimiento]. El cambio de estos ajustes en uno de estos menús se refleja en otro menú.
- El menú [Im. movimiento] no se visualiza en los siguientes casos.
  - [Agua reluciente]/[Luces y resplandores]/[Suave imagen de una flor]/[Toma panorámica] (Modo de guía a la escena)
  - [Monocromático rugoso]/[Monocromático sedoso]/[Enfoque suave]/[Filtro de estrellas]/[Soleado] (Modo película creativa)

### [Formato de grabación]

- Consulte la [P212](#) para los detalles.

### [Calidad grab.]

- Consulte la [P212](#) para los detalles.

### [Modo exp.]

- Consulte la [P118](#) para ver los detalles.

### [Vídeo a alta velocidad]

- Consulte la [P119](#) para los detalles.

### [Modo imag.]

- Consulte la [P219](#) para ampliar la información.

### [AF continuo]

- Consulte la [P214](#) para ampliar la información.

**[Nivelar disparo]****Modos Aplicables:** 

La cámara detecta automáticamente la inclinación y corrige las películas que se graban a una posición nivelada para evitar que se desnivelen.

**Ajustes:** [ON]/[OFF]

- Si graba una película mientras camina o si la inclinación es demasiado pronunciada, es posible que la película no se pueda corregir a una posición nivelada.
- Si establece [Nivelar disparo] a [ON], el rango de grabación se estrechará cuando comience a grabar una película.
- Las imágenes que se tomen durante la grabación de una película no se pueden corregir con una posición nivelada.

 **No disponible en estos casos:**



- [Nivelar disparo] no funciona en los siguientes casos:
  - Cuando se graba con [Vídeo a alta velocidad]
  - Cuando el interruptor O.I.S. ajusta a [OFF]
  - Cuando [Calidad grab.] se ajusta a [4K/100M/30p] o [VGA/4M/30p]

**[Nivel luminancia]****Modos Aplicables:** 

Seleccione el rango de iluminación para que coincida con el uso del vídeo.

- [Nivel luminancia] sólo puede ajustarse cuando ha sido seleccionado [MP4] como ajuste de [Formato de grabación].

**Ajustes:**  [16-255] /  [0-255]

-  [16-255] es adecuado para la grabación de una película normal.
-  [0-255] es adecuado para la creación de fotografías a partir de películas grabadas.

**[Red. parpadeo]****Modos Aplicables:** 

La velocidad del obturador se puede fijar para reducir el parpadeo o las rayas en la imagen en movimiento.

**Ajustes:** [1/50]/[1/60]/[1/100]/[1/120]/[OFF]

**[Vis. nivel mic.]****Modos Aplicables:**

Ajuste si desea que los niveles del micrófono se visualicen o no en la pantalla de grabación.

**Ajustes:** [ON]/[OFF]

- Cuando [Límite nivel mic.] está configurado en [OFF], [Vis. nivel mic.] se ajusta en [ON].

**No disponible en estos casos:**

- Esta función no es posible en los siguientes casos:
  - [Efecto miniatura] (Modo película creativa)
- Esta función no está disponible durante la grabación de vídeo de alta velocidad.

**[Ajuste nivel mic.]****Modos Aplicables:**

Ajuste el nivel de entrada de sonido a 19 niveles diferentes (–12 dB ~ +6 dB).

- Los valores dB que aparecen son aproximados.

**No disponible en estos casos:**

- Esta función no es posible en los siguientes casos:
  - [Efecto miniatura] (Modo película creativa)
- Esta función no está disponible durante la grabación de vídeo de alta velocidad.

**[Micrófono especial]**

- Consulte la [P322](#) para los detalles.

**Ajuste automático del nivel de entrada de sonido ([Límite nivel mic.])****Modos Aplicables:**

La cámara ajusta el nivel de entrada de sonido de forma automática, lo que minimiza la distorsión del sonido (ruido chirriante) cuando el volumen es demasiado alto.

**Ajustes:** [ON]/[OFF] **No disponible en estos casos:**

- Esta función no es posible en los siguientes casos:
  - [Efecto miniatura] (Modo película creativa)
- Esta función no está disponible durante la grabación de vídeo de alta velocidad.

## [Corta viento]

**Modos Aplicables:**   **P** **A** **S** **M**  **C1** **C2**  

Se puede reducir eficazmente el ruido del viento cuando grabe con sonido.

**Ajustes:** **[AUTO]/[HIGH]/[STANDARD]/[LOW]/[OFF]**

- Configurar [Corta viento] podría alterar la calidad usual del sonido.

### **No disponible en estos casos:**

- Esta función no es posible en los siguientes casos:
  - [Efecto miniatura] (Modo película creativa)
- Esta función no se encuentra disponible cuando [Mic. zoom] se establece a [ON].
- Esta función no está disponible durante la grabación de vídeo de alta velocidad.

## [Mic. zoom]

**Modos Aplicables:**   **P** **A** **S** **M**  **C1** **C2**  

Combinado con la operación del zoom, claramente se grabarán sonidos alejados con el teleobjetivo y sonidos del alrededor con el gran angular.

**Ajustes:** **[ON]/[OFF]**

- Cuando se ajusta en [ON] y se hace zoom, el sonido de la operación se puede grabar mejorado de acuerdo con los sonidos que lo rodean. Además, el nivel de grabación de audio será menor comparado con cuando está en [OFF].
- El efecto estéreo del audio se reduce cuando se agranda la imagen.
- [Mic. zoom] no funciona en los siguientes casos:
  - [Efecto miniatura] (Modo película creativa)
  - [Vídeo a alta velocidad] (Modo creativo de imagen en movimiento)



## Reproducción de grupos de imágenes

Un grupo de imágenes consta de varias imágenes. Puede reproducir las imágenes de un grupo ya sea de forma continua o una por una.

[▲🖼️]:

Grupo de imágenes tomadas en modo de ráfaga con la velocidad de ráfaga [SH]. (P167)

[▲🕒]:

Grupo de imágenes tomadas en una toma de lapso de tiempo. (P176)

[▲👉]:

Grupo de imágenes tomadas en animación stop motion. (P180)

- Puede editar o borrar todas las imágenes de un grupo a la vez.

(Por ejemplo, si borra un grupo de imágenes, se borrarán todas las imágenes del grupo.)

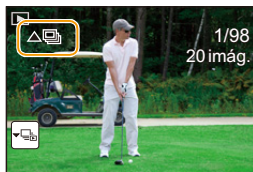

- Las imágenes no se agruparán si se graban sin ajustar el reloj.

### Reproducción en forma continua de imágenes tomadas en grupo

**Seleccione una imagen con el icono de imagen de grupo ([▲🖼️], [▲🕒], [▲👉]), y a continuación pulse ▲.**

- Cuando reproduce imágenes del grupo una a la vez, se muestran opciones.



**[A partir de la primera imagen]:** Las imágenes se reproducen en forma continua desde la primera imagen del grupo.

**[A partir de la imagen actual]:** Las imágenes se reproducen en forma continua desde la imagen que se está reproduciendo.

### Operaciones durante la reproducción de grupos de imágenes

▲	Reproducción continua/ pausa	▼	Parada
◀	Rebobinado rápido	▶	Avance rápido
	Rebobinado (mientras se pausa)		Avance (mientras se pausa)

## Reproducción de cada grupo de imágenes

1 **Seleccione una imagen con el icono de imagen de grupo** ([, [, []), y a continuación pulse ▼.

2 **Pulse ◀/▶ para pasar las imágenes.**

- Presione de nuevo ▼ para volver a la pantalla de reproducción normal.
- Se puede tratar cada imagen del grupo del mismo modo que lo haría con imágenes normales cuando se las reproduce. (Como reproducción múltiple, reproducción con zoom y eliminación de imágenes)

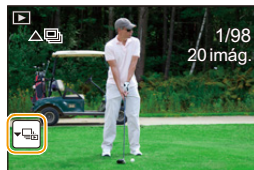

## Crear imágenes fijas desde una imagen en movimiento

Puede crear una imagen fija desde una imagen en movimiento grabada.

**1** Presione **▲** para pausar la reproducción de la imagen en movimiento.

**2** Pulse **[MENU/SET]**.

- Se visualiza la pantalla de confirmación. Se ejecuta cuando se selecciona **[S]**.

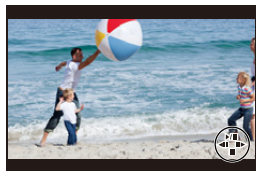

- Las fotografías se guardarán con el [Aspecto] ajustado a [16:9] y con [Calidad] ajustado a [●●●]. El número de píxeles variará en función de la película que se reproduce.
  - Cuando el tamaño de la película se establece a [4K] en [Calidad grab.]: [M] (8 M)
  - Cuando el tamaño de la película se establece a [FHD], [HD] en [Calidad grab.]: [S] (2 M)
- Las imágenes fijas creadas desde una imagen en movimiento podrían ser peores que las con la calidad de imagen normal.
- **[●●●]** se visualiza durante la reproducción de imágenes fijas creadas desde imágenes en movimiento.
- Para crear fotografías a partir de películas cuando la cámara esté conectada a un televisor con un micro cable HDMI, establezca [VIERA link] en [Conexión TV] en el menú [Conf.] a [OFF].

### **No disponible en estos casos:**

- No se pueden crear fotografías a partir de películas grabadas en [VGA/4M/30p] de [MP4].

## Uso del menú [Reproducir]

Con este menú, puede usar varias funciones de reproducción como cortar y otra edición de imágenes grabadas, ajustes del proyecto, etc.

- Con [Procesando RAW], [Marcar texto], [Intervalo tiempo-vídeo], [Vídeo movimiento D.], [Cambiar Tamaño] o [Recorte], se crea una nueva imagen editada. No se puede crear una nueva imagen si no hay espacio libre en la tarjeta, así que recomendamos comprobar si hay espacio libre antes de editar la imagen.
- Es posible que la cámara no reproduzca correctamente las imágenes grabadas en otros dispositivos, y las funciones de la cámara pueden no estar disponibles para las imágenes.

### [Diapositiva]

Puede reproducir las imágenes que ha tomado en sincronización con la música y puede hacerlo en secuencia mientras deja un intervalo fijo entre cada una de las imágenes. Se puede montar una diapositiva compuesta de solamente fotografías, solamente películas, etc.

Le recomendamos esta característica cuando visualiza sus imágenes conectando la cámara a la TV.

#### 1 Seleccione el menú.

**MENU** → **[Reproducir]** → **[Diapositiva]**

#### 2 Seleccione el grupo a reproducir al presionar ▲/▼, y luego presione [MENU/SET].

- Durante [Seleccionar Categoría], presione ▲/▼/◀/▶ para seleccionar una categoría y luego presione [MENU/SET].  
Consulte [P230](#) para obtener detalles sobre la categoría.

#### 3 Presione ▲ para seleccionar [Inicio] y luego presione [MENU/SET].

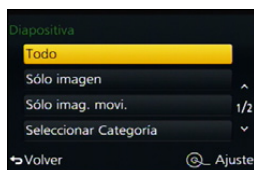

### ■ Operaciones durante una reproducción de diapositivas

▲	Ejecutar/Pausa	▼	Salir de la diapositiva
◀	Vuelva a la imagen anterior	▶	Pasar a la siguiente imagen
<b>Disco trasero (izquierda)</b>	Reduzca el nivel del volumen	<b>Disco trasero (derecha)</b>	Aumente el nivel de volumen

- La reproducción normal se reanuda tras terminar la diapositiva.

## ■ Cambiar los ajustes de diapositiva

Puede cambiar los ajustes para la reproducción de diapositivas seleccionando [Efecto] o [Configuración] en la pantalla de menú de diapositivas.

### [Efecto]

Eso le permite seleccionar los efectos de pantalla cuando pasa de una imagen a la siguiente.

### [AUTO]/[NATURAL]/[SLOW]/[SWING]/[URBAN]/[OFF]

- Cuando está seleccionado [URBAN], la imagen puede aparecer en blanco y negro con efecto de pantalla.
- [AUTO] sólo puede utilizarse cuando esté seleccionado [Seleccionar Categoría]. Las imágenes se reproducen con los efectos recomendados en cada categoría.
- [Efecto] se fija en [OFF] cuando está en [Sólo imag. movi.] o durante la diapositiva para [🖥️], [📺], [📺] en [Seleccionar Categoría].
- Incluso si está ajustado [Efecto], no funciona durante la presentación de diapositivas del grupo de imágenes.
- Cuando se visualizan las imágenes en una TV conectada vía micro cable HDMI o cuando se reproducen imágenes verticales, algunas de las configuraciones de [Efecto] no funcionarán.

### [Configuración]

Puede ser ajustado [Duración] o [Repetición].

[Duración]	[5SEC]/[3SEC]/[2SEC]/[1SEC]
[Repetición]	[ON]/[OFF]
[Sonido]	<p><b>[AUTO]:</b> La música se reproduce cuando se reproducen las imágenes fijas y el audio se reproduce cuando las imágenes en movimiento se reproducen.</p> <p><b>[Música]:</b> Se reproduce la música.</p> <p><b>[Audio]:</b> Se reproduce el audio (sólo para imágenes en movimiento).</p> <p><b>[OFF]:</b> No habrá sonido.</p>

- [Duración] sólo puede ajustarse cuando ha sido seleccionado [OFF] como ajuste de [Efecto].
- Al reproducir las siguientes imágenes, se deshabilita el ajuste [Duración].
  - Imágenes en movimiento
  - Imágenes panorámicas
  - Imágenes en grupo

## [Modo de reproducción]

Puede seleccionarse la reproducción en [Reproducción normal], [Sólo imagen], [Sólo imag. movi.], [Reproducir categoría] o [Reproducir favorito].

### 1 Seleccione el menú.











**MENU** →  **[Reproducir]** → **[Modo de reproducción]**

### 2 Seleccione el grupo a reproducir al presionar ▲/▼, y luego presione [MENU/SET].

Cuando selecciona **[Reproducir categoría]** en el paso anterior 2

### 3 Pulse ▲/▼/◀/▶ para seleccionar la categoría, luego pulse [MENU/SET] para ajustar.

- Las imágenes se clasifican según las categorías siguientes.

	– [Reconoce cara]*
	– [i-Retrato], [i-Retrato noct.], [i-Niños] en la detección de la escena – [Retrato claro]/[Piel suave]/[Contraluz suave]/[Contraluz clara]/[Tono relajante]/ [Carita de niño]/[Claro retrato nocturno] (Modo de guía a la escena)
	– [i-Paisaje], [i-Puesta sol] en la detección de la escena – [Escenario Distinto]/[Cielo azul brillante]/[Atardecer romántico]/[Atardecer de colores vivos]/[Agua reluciente] (Modo de guía a la escena)
	– [i-Retrato noct.], [i-Paisaje noct.], [iFoto nocturna manual] en la detección de la escena – [Paisaje nocturno claro]/[Cielo nocturno frío]/[Paisaje nocturno cálido]/ [Paisaje nocturno artístico]/[Luces y resplandores]/[Foto nocturna manual]/ [Claro retrato nocturno] (Modo de guía a la escena)
	– [Foto deportiva clara] (Modo de guía a la escena)
	– [i-Alimentos] en la detección de la escena – [Comida apetecible]/[Postre atractivo] (Modo de guía a la escena)
	– [Fecha viaje]
	– Imágenes fijas grabadas continuamente con modo de ráfaga ajustadas a [SH]
	– [Interv. Tiempo-Disparo]/[Intervalo tiempo-vídeo]
	– [Anima. Movimiento D.]/[Vídeo movimiento D.]

\* Pulse ▲/▼/◀/▶ para seleccionar la persona a reproducir y luego pulse [MENU/SET].

En cuanto a las imágenes de un grupo, el grupo entero es tratado como una sola imagen con información de reconocimiento de la cara.

- La categorización de las imágenes en movimiento difiere de las imágenes fijas según el modo de grabación. Algunas imágenes en movimiento no se pueden reproducir.

## [Registro de ubicación]

Se puede escribir la información de localización que se envía desde un teléfono inteligente (latitud y longitud) en las imágenes.

**Se puede enviar la información de localización y escribirla en las imágenes con un teléfono inteligente. (P263)**

Preparación:

Enviar la información de localización a la cámara desde el teléfono inteligente.

- Deberá instalar "Panasonic Image App" en su teléfono inteligente. (P254)
- Lea la [Ayuda] en el menú "Image App" para obtener más detalles sobre cómo operar.

### 1 Seleccione el menú.

**MENU** → **[Reproducir]** → **[Registro de ubicación]** → **[Agr. dato de ubicación]**

### 2 Pulse ▲/▼ para seleccionar el período en el que intenta grabar la información sobre la ubicación en las imágenes, luego presione [MENU/SET].

- Se visualiza la pantalla de confirmación. Se ejecuta cuando se selecciona [S].
- Las imágenes con la información sobre la ubicación se indican con [GPS].

### ■ Para pausar la grabación de la información sobre la ubicación

**Presione [MENU/SET] durante la grabación de la información sobre la ubicación en las imágenes.**

- Durante un período suspendido, se visualiza [O].  
Seleccione el período con [O] para reiniciar el proceso de grabación desde la imagen donde se detuvo.

### ■ Para eliminar la información sobre la ubicación recibida

#### 1 Seleccione el menú.

**MENU** → **[Reproducir]** → **[Registro de ubicación]** → **[Borrar datos de ub.]**

#### 2 Pulse ▲/▼ para seleccionar el período que desea eliminar y luego pulse [MENU/SET].

- Se visualiza la pantalla de confirmación. Se ejecuta cuando se selecciona [S].

- La información sobre la ubicación se puede escribir solamente en las imágenes tomadas en esta cámara.

### **No disponible en estos casos:**

- La información sobre la ubicación no se escribirá en las imágenes tomadas después de que esta información haya sido enviada (P263).
- La información sobre la ubicación no se graba en las imágenes cuando [Formato de grabación] está configurado en [AVCHD].
- Cuando no hay suficiente espacio libre en la tarjeta, es probable que no se pueda escribir la información sobre la ubicación.
- No se puede escribir la información de localización en las imágenes que se grabaron sin ajustar el reloj.

## [Procesando RAW]

Se pueden procesar las imágenes tomadas en formato RAW. Las imágenes procesadas se guardarán en formato JPEG. Puede comprobar cómo se aplican los efectos a cada imagen mientras se procesan.

### 1 Seleccione el menú.

**MENU** → **[Reproducir]** → **[Procesando RAW]**

### 2 Seleccione las imágenes RAW con ◀/▶, y a continuación pulse [MENU/SET].

### 3 Pulse ▲/▼ para seleccionar una opción.

- Se pueden establecer los siguientes elementos. La configuración que utilizó para la grabación se selecciona cuando usted empieza a ajustar estos elementos.



<b>[Balance b.]</b>	Le permite seleccionar una configuración previa de balance de blancos y ajustarla. Si se selecciona un elemento con [CAMERA], se puede procesar la imagen con la configuración en el momento de la grabación.
<b>[Comp. de exposición]</b>	Le permite corregir la exposición dentro del rango entre -1 EV y +1 EV.
<b>[Fotoestilo]</b>	Le permite seleccionar un efecto photostyle ([Estándar]/[Vívido]/[Natural]/[Monocromo]/[Paisaje]/[Retrato])
<b>[Dinám. intel.]</b>	Le permite seleccionar una configuración [Dinám. intel.] ([HIGH]/[STANDARD]/[LOW]/[OFF]).
<b>[Contraste]</b>	Le permite seleccionar el contraste.
<b>[Resaltar]</b>	Le permite ajustar el brillo de las partes brillantes.
<b>[Sombra]</b>	Le permite ajustar el brillo de las partes oscuras.
<b>[Saturación]/[Tono color]</b>	Le permite ajustar la saturación. (Cuando se selecciona [Monocromo] en [Fotoestilo], se puede ajustar el tono de color.)
<b>[Efecto de filtro]</b>	Le permite seleccionar el efecto del filtro. (Sólo cuando se selecciona [Monocromo] en [Fotoestilo])
<b>[Reducción de Ruido]</b>	Le permite ajustar la configuración de la reducción de ruido.
<b>[Resoluc. intel.]</b>	Le permite seleccionar una configuración [Resoluc. intel.] ([HIGH]/[STANDARD]/[LOW]/[EXTENDED]/[OFF]).
<b>[Nitidez]</b>	Le permite ajustar el efecto de resolución.
<b>[Configuración]</b>	Se pueden establecer los siguientes elementos: <b>[Restablecer ajustes]:</b> Restablece la configuración que ha utilizado durante la grabación. <b>[Espacio color]:</b> Le permite seleccionar una configuración [Espacio color] a partir de [sRGB] o [Adobe RGB]. <b>[Tamaño de imagen]:</b> Le permite seleccionar el tamaño en el cual la imagen se guardará en formato JPEG ([L]/[M]/[S]).





**4 Pulse [MENU/SET] y establezca.**

- El método de configuración varía en función del elemento. Para obtener más información, consulte "Como establecer cada elemento" en P233.

**5 Presione [MENU/SET].**



- Esta operación le devuelve a la pantalla en el paso 3. Para establecer otros elementos, repita los pasos 3 hasta 5.

**6 Seleccione [Inicio procesado] con ▲/▼ y luego presione [MENU/SET].**

- Aparecerá una pantalla de confirmación. Al seleccionar [Sí] se ejecutará la operación. Después de la operación, salga del menú.

**■ Como establecer cada elemento**

Cuando se selecciona un elemento, aparecerá la pantalla de configuración.

Operación por botón	Descripción de la operación
	Selecciona una configuración.
▲	Aparece la pantalla donde se puede establecer la temperatura del color. (P128) (Sólo cuando [Balance b.] se establece a [  ])
▼	Aparece la pantalla que le permite ajustar con precisión el balance de blancos. (P129) (solo cuando [Balance b.] está configurado)
[DISP.]	Aparece la pantalla de comparación.
[MENU/SET]	Establece el nivel ajustado y vuelve a la pantalla de selección del elemento.

- Cuando se selecciona [Reducción de Ruido], [Resoluc. intel.] o [Nitidez], no se puede visualizar la pantalla de comparación.
- Se puede ampliar la imagen con la palanca del zoom.



En la pantalla de comparación, se puede utilizar las siguientes operaciones para realizar los ajustes:

(A) Configuración actual

Operación por botón	Descripción de la operación
	Selecciona una configuración.
[DISP.]	Vuelve a la pantalla de configuración.
[MENU/SET]	Establece el nivel ajustado y vuelve a la pantalla de selección del elemento.

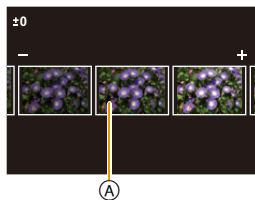

### Ajuste [Configuración]

Cuando se selecciona un elemento, aparecerá la pantalla que le pide que seleccione [Restablecer ajustes], [Espacio color], o [Tamaño de imagen].

- 1 Pulse ▲/▼ para seleccionar una opción, y luego pulse [MENU/SET].
  - Si se selecciona [Restablecer ajustes], aparecerá una pantalla de confirmación. Al seleccionar [Si] se ejecutará la operación y le devolverá a la pantalla de selección del elemento.
- 2 Pulse ▲/▼ para seleccionar una configuración, y a continuación pulse [MENU/SET].

- Los efectos aplicados a través del procesamiento RAW en la cámara y aquellos que se aplican a través del procesamiento RAW en el software de DVD (suministrado) "SILKYPIX Developer Studio" no son completamente idénticos.
- El rango dentro del cual se puede corregir la exposición varía del que puede corregir durante la grabación.
- La [Balance b.] configuración de imágenes tomadas con exposiciones múltiples se fija a la configuración en el momento de la grabación.
- Si lleva a cabo [Procesando RAW] en el menú [Reproducir] en una imagen tomada con [Remover ojo rojo], el efecto se aplicará a la imagen procesada en formato JPEG.
- Sólo se puede procesar una imagen RAW a la vez.

#### No disponible en estos casos:

- Cuando hay conectado un cable AV (opcional) o un micro cable HDMI, [Procesando RAW] no está disponible.
- Se pueden procesar sólo las imágenes RAW que ha grabado con la cámara. [Procesando RAW] No está disponible para las imágenes grabadas con otros modelos y las imágenes que no se almacenan en formato RAW.

## [Editar Título]

Puede agregar texto (comentarios) a las imágenes. Después de registrar el texto, puede incluirse en las impresiones usando [Marcar texto] (P236).

### 1 Seleccione el menú.

**MENU** → **[Reproducir]** → **[Editar Título]** → **[Único]/[Mult.]**

### 2 Seleccione una imagen para agregarle texto.

-  se visualiza para imágenes con títulos ya registrados.

#### Ajuste [Único]

- 1 Pulse **◀/▶** para seleccionar la imagen.
- 2 Pulse **[MENU/SET]**.



#### Ajuste [Mult.]

- 1 Pulse **▲/▼/◀/▶** para seleccionar la imagen y luego pulse **[MENU/SET]** (repetir).
  - El ajuste se cancela cuando se vuelve a pulsar **[MENU/SET]**.
- 2 Pulse **◀** para seleccionar **[OK]**, luego pulse **[MENU/SET]** para ejecutar.



### 3 Ingrese el texto. (P55)

- Salga del menú después de que se fija.

- Para eliminar el título, borre todo el texto en la pantalla de ingreso del texto.
- Puede imprimir textos (comentarios) usando el software "PHOTOfunSTUDIO" incluido en el DVD (suministrado).
- Puede ajustar hasta un máximo de 100 imágenes a la vez con **[Mult.]**.

#### No disponible en estos casos:

- No puede utilizar **[Editar Título]** para las siguientes imágenes.
  - Imágenes en movimiento
  - Imágenes tomadas con **[RAW<sub>16bit</sub>]**, **[RAW<sub>14bit</sub>]** o **[RAW]**

**[Marcar texto]**

Puede imprimir la fecha/hora de grabación, nombre, ubicación, fecha del viaje o título en las imágenes grabadas.

**1 Seleccione el menú.**

**MENU** → **[Reproducir]** → **[Marcar texto]** → **[Único]/[Mult.]**

**2 Seleccione la imagen que desea estampar con texto.**

- En la pantalla aparece  si la imagen ha sido impresa con el texto.

**Ajuste [Único]**

- 1 Pulse ◀▶ para seleccionar la imagen.
- 2 Pulse [MENU/SET].

**Ajuste [Mult.]**

- 1 Pulse ▲/▼/◀/▶ para seleccionar la imagen y luego pulse [MENU/SET] (repetir).
  - El ajuste se cancela cuando se vuelve a pulsar [MENU/SET].
- 2 Pulse ◀ para seleccionar [OK], luego pulse [MENU/SET] para ejecutar.

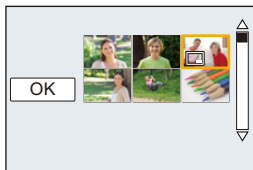
**3 Presione ▲/▼ para seleccionar [Ajuste], luego presione [MENU/SET].**

4 Presione ▲/▼ para seleccionar imágenes que tienen texto y luego presione [MENU/SET].

5 Pulse ▲/▼ para seleccionar el ajuste, luego pulse [MENU/SET].

[Fecha Tomada]	[SIN HORA]:	Imprima el año, el mes y la fecha.
	[CON HORA]:	Imprima el año, el mes, el día, la hora y los minutos.
	[OFF]	
[Nombre]	[👤]: ([Reconocimiento de la cara])	El nombre registrado en [Reconoce cara] se imprimirá.
	[👶/🐾]: ([Bebés / mascotas])	El nombre registrado en [Config. Perfil] se imprimirá.
	[OFF]	
[Ubicación]	[ON]:	Imprime el nombre del destino debajo de [Localización].
	[OFF]	
[Fecha viaje]	[ON]:	Imprime la fecha del destino debajo de [Fecha viaje].
	[OFF]	
[Título]	[ON]:	Se imprimirá el ingreso del título en [Editar Título].
	[OFF]	

6 Pulse [🗑️/↩️].

7 Presione ▲ para seleccionar [OK] y luego presione [MENU/SET].

- Se visualiza la pantalla de confirmación. Se ejecuta cuando se selecciona [Sí]. Salga del menú después de que se ejecuta.



- Cuando imprime imágenes impresas con el texto, la fecha se imprimirá sobre el texto impreso si señala la impresión de la fecha a un estudio de impresión de fotos o en una impresora.
- Puede configurar hasta 100 imágenes a la vez en [Mult.].
- La calidad de la imagen se puede deteriorar cuando se imprime el texto.
- Según la impresora a utilizarse, algunos caracteres podrían cortarse en la impresión. Compruebe antes de imprimir.
- Cuando se estampan imágenes en un grupo, las estampadas se guardan separadas de las originales del grupo.

 **No disponible en estos casos:**

- No puede utilizar [Marcar texto] para las siguientes imágenes.
  - Imágenes en movimiento
  - Imágenes tomadas con [Toma panorámica] en el modo de guía a la escena
  - Imágenes grabadas sin ajustar el reloj y el título
  - Imágenes que se imprimieron anteriormente con [Marcar texto]
  - Imágenes tomadas con [RAW<sub>1</sub>], [RAW<sub>2</sub>] o [RAW]

**[Divide video]**

La imagen en movimiento grabada se puede dividir en dos. Se recomienda para cuando desea dividir una parte que necesita de una parte que no necesita.

**La división de una imagen en movimiento es permanente. Decida antes de dividir.**

**1 Seleccione el menú.**

**MENU** → ▶ **[Reproducir]** → **[Divide video]**

**2 Pulse ◀/▶ para seleccionar la imagen en movimiento a dividir y luego presione [MENU/SET].****3 Presione ▲ en la ubicación para dividir.**

- La imagen en movimiento se reproduce desde la misma ubicación cuando se presiona nuevamente ▲.
- Puede ajustar finamente la ubicación para la división al presionar ◀/▶ mientras se pausa la imagen en movimiento.

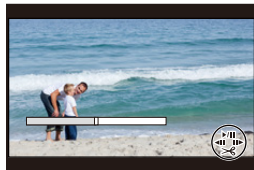
**4 Pulse ▼.**

- Se visualiza la pantalla de confirmación. Se ejecuta cuando se selecciona [Sí]. Salga del menú después de que se ejecuta.
- La imagen en movimiento se puede perder si la tarjeta o la batería se retira mientras se procesa la división.

**No disponible en estos casos:**

- Evite intentar dividir la imagen en movimiento cerca del comienzo o final de la imagen en movimiento.
- No puede utilizar [Divide video] para las siguientes imágenes.
  - Imágenes en movimiento con un tiempo de grabación corto

## [Intervalo tiempo-vídeo]

Esta función le permite crear imágenes en movimiento a partir de un grupo de imágenes grabadas con [Interv. Tiempo-Disparo].

La película con imágenes creada se guarda en formato de grabación MP4.

### 1 Seleccione el menú.

**MENU** → **[Reproducir]** → **[Intervalo tiempo-vídeo]**

### 2 Seleccione el grupo de imágenes [Interv. Tiempo-Disparo] con ◀/▶, y pulse **[MENU/SET]**.

### 3 Cree una imagen en movimiento seleccionando los métodos para crearla.

- Los pasos son los mismos que para crear una imagen en movimiento después de la grabación de una [Intervalo tiempo-vídeo].

Consulte del paso **9** en adelante [P178](#) para ver detalles.

También consulte las notas en la [P179](#) para las imágenes en movimiento creadas.

## [Vídeo movimiento D.]

Una imagen en movimiento se crea a partir de grupos de imágenes tomadas con [Anima. Movimiento D.]. Las imágenes en movimiento creadas se guardan en formato de grabación MP4.

### 1 Seleccione el menú.

**MENU** → **[Reproducir]** → **[Vídeo movimiento D.]**

### 2 Seleccione el grupo de animación stop motion ◀/▶, y pulse **[MENU/SET]**.

### 3 Cree una imagen en movimiento seleccionando los métodos para crearla.

- Los pasos son los mismos que para crear una imagen en movimiento después de la grabación de una [Anima. Movimiento D.].

Consulte del paso **11** en adelante [P181](#) para ver detalles.

También consulte las notas en la [P183](#) para las imágenes en movimiento creadas.



## [Cambiar Tamaño]

Para permitir la publicación sencilla en páginas webs, adjuntos a mensajes de correo electrónico, etc., se reduce el tamaño de la imagen (cantidad de píxeles).

### 1 Seleccione el menú.

**MENU** → **[Reproducir]** → **[Cambiar Tamaño]** → **[Único]/[Mult.]**

### 2 Seleccione la imagen y el tamaño.

#### Ajuste [Único]

- 1 Pulse **◀/▶** para seleccionar la imagen y luego pulse **[MENU/SET]**.
- 2 Presione **▲/▼** para seleccionar el tamaño, luego presione **[MENU/SET]**.
  - Se visualiza la pantalla de confirmación. Se ejecuta cuando se selecciona **[S]**.
 Salga del menú después de que se ejecuta.



#### Ajuste [Mult.]

- 1 Pulse **▲/▼** para seleccionar el tamaño, luego pulse **[MENU/SET]**.
- 2 Presione **▲/▼/◀/▶** Seleccione la imagen y, luego, presione **[MENU/SET]** para ajustar (repetir).
  - El ajuste se cancela cuando se vuelve a pulsar **[MENU/SET]**.
- 3 Pulse **◀** para seleccionar **[OK]**, luego pulse **[MENU/SET]** para ejecutar.
  - Se visualiza la pantalla de confirmación. Se ejecuta cuando se selecciona **[S]**.
 Salga del menú después de que se ejecuta.

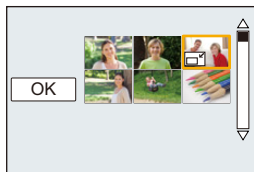

- Puede configurar hasta 100 imágenes a la vez en **[Mult.]**.
- La calidad de la imagen con nuevo tamaño saldrá mermada.



#### No disponible en estos casos:

- Esta función no es posible en los siguientes casos.
  - Imágenes en movimiento
  - Imágenes tomadas con **[Toma panorámica]** en el modo de guía a la escena
  - Imágenes en grupo
  - Imágenes impresas con **[Marcar texto]**
  - Imágenes tomadas con **[RAW<sub>12</sub>]**, **[RAW<sub>16</sub>]** o **[RAW]**

**[Recorte]**

Puede ampliar y luego cortar la porción importante de la imagen grabada.

**1 Seleccione el menú.**

**MENU** → **[Reproducir]** → **[Recorte]**

**2 Pulse ◀/▶ para seleccionar la imagen y luego pulse [MENU/SET].****3 Utilice la palanca del zoom y pulse ▲/▼/◀/▶ para seleccionar las porciones a recortar.**

Palanca del zoom (W): Reducción

Palanca del zoom (T): Ampliación

▲/▼/◀/▶: Desplace

**4 Presione [MENU/SET].**

- Se visualiza la pantalla de confirmación. Se ejecuta cuando se selecciona [SI]. Salga del menú después de que se ejecuta.

- La calidad de la imagen cortada será inferior.
- Recorte una imagen a la vez cuando quiere recortar las imágenes de un grupo de imágenes. (No se pueden editar todas las imágenes de un grupo a la vez.)
- Cuando se recortan imágenes en un grupo, las recortadas se guardan separadas de las originales del grupo.
- La información sobre el reconocimiento de la cara en la imagen original no se copiará a la imágenes que ya se tomaron [Recorte].

**No disponible en estos casos:**

- Esta función no es posible en los siguientes casos.
  - Imágenes en movimiento
  - Imágenes tomadas con [Toma panorámica] en el modo de guía a la escena
  - Imágenes impresas con [Marcar texto]
  - Imágenes tomadas con [RAW<sub>1</sub>], [RAW<sub>2</sub>] o [RAW]

## [Girar]/[Girar pantalla]

Este modo le permite visualizar automáticamente las imágenes en sentido vertical si éstas se grabaron manteniendo la cámara verticalmente o bien le permite girar manualmente las imágenes con giros de 90°.

### [Girar] (La imagen se gira manualmente)

- La función [Girar] está deshabilitada cuando [Girar pantalla] se fija en [OFF].

#### 1 Seleccione el menú.

**MENU** → **[Reproducir]** → **[Girar]**

#### 2 Pulse **</>** para seleccionar la imagen luego pulse **[MENU/SET]**.

- La función [Girar] se deshabilita para los grupos de imágenes.

#### 3 Pulse **▲/▼** para seleccionar la dirección del giro de la imagen, luego pulse **[MENU/SET]**.



La imagen gira hacia la derecha en pasos de 90°.



La imagen gira hacia la izquierda en pasos de 90°.

- Salga del menú después de que se fija.



### [Girar pantalla] (La imagen se gira y se visualiza automáticamente)

#### Seleccione el menú.

**MENU** → **[Reproducir]** → **[Girar pantalla]** → **[ON]**

- Las imágenes se visualizan sin ser giradas cuando selecciona [OFF].
- Salga del menú después de que se fija.



#### No disponible en estos casos:

- Cuando reproduce imágenes en un ordenador, éstas no pueden visualizarse en la dirección girada a menos que el sistema operativo o el software sea compatible con el Exif. [El Exif es un formato de archivo para las imágenes fijas que permite grabar la información, etc. a ser agregada. Esto fue establecido por "JEITA (Japan Electronics and Information Technology Industries Association)".]
- [Girar pantalla] puede no funcionar en una pantalla que reproduce varias imágenes, como la que se visualiza después de seleccionar [Borrado mult.].

**[Mis favorit.]**

Puede llevar a cabo lo siguiente si ha sido agregada una marca a las imágenes y si éstas han sido ajustadas como favoritas.

- Reproduzca las imágenes ajustadas como favoritas sólo como una diapositiva.
- Reproduzca sólo las imágenes ajustadas como favoritas. ([Reproducir favorito])
- Borre todas las imágenes no ajustadas como favoritas. ([Borrar todo salvo mis favorit.])

**1 Seleccione el menú.**

**MENU** → **[Reproducir]** → **[Mis favorit.]** → **[Único]/[Mult.]**

**2 Seleccione la imagen.****Ajuste [Único]**

Pulse ◀/▶ para seleccionar la imagen y luego pulse [MENU/SET].

- El ajuste se cancela cuando se vuelve a pulsar [MENU/SET].
- Salga del menú después de que se fija.

**Ajuste [Mult.]**

Pulse ▲/▼/◀/▶ para seleccionar la imagen y, luego, pulse [MENU/SET] para ajustar (repetir).

- El ajuste se cancela cuando se vuelve a pulsar [MENU/SET].
- Salga del menú después de que se fija.

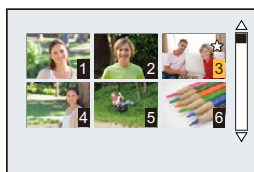
**■ Cancelar todos los ajustes de [Mis favorit.]**

Seleccione el menú.

**MENU** → **[Reproducir]** → **[Mis favorit.]** → **[Supr.]**

- Se visualiza la pantalla de confirmación. Se ejecuta cuando se selecciona [Sí]. Salga del menú después de que se ejecuta.
- En el [Modo de reproducción] se deshabilita la opción [Supr.]

- Puede ajustar hasta 999 imágenes como favoritas.
- Cuando se guardan imágenes en un grupo como [Mis favorit.], el número de sus imágenes [Mis favorit.] se muestra en el icono [Mis favorit.] de la imagen que está primera en el grupo.

**No disponible en estos casos:**

- Esta función no es posible en los siguientes casos:
  - Imágenes tomadas con [RAW]

## [Ajuste impre.]

DPOF "Digital Print Order Format" es un sistema que permite al usuario seleccionar cuántas imágenes deben imprimirse, cuántas copias han de imprimirse y si imprimir o no la fecha en las imágenes, cuando usa un DPOF compatible con una impresora de fotos o un estudio de impresión de fotos. Para ampliar la información detalles, consulte a su estudio de impresión de fotos.

Cuando ajusta [Ajuste impre.] para un grupo de imágenes, se aplicará a cada imagen del grupo la configuración de impresión para el número de copias.

### 1 Seleccione el menú.

**MENU** → **[Reproducir]** → **[Ajuste impre.]** → **[Único]/[Mult.]**

### 2 Seleccione la imagen.

#### Ajuste [Único]

Pulse ◀/▶ para seleccionar la imagen y luego pulse [MENU/SET].



#### Ajuste [Mult.]

Pulse ▲/▼/◀/▶ para seleccionar las imágenes y luego presione [MENU/SET].



### 3 Pulse ▲/▼ para ajustar el número de copias, luego pulse [MENU/SET] para ajustar.

- Cuando está seleccionado [Mult.]
  - repita los pasos **2** y **3** para cada imagen. (No se puede usar el mismo ajuste para varias imágenes.)
- [999+] se visualiza en la pantalla, si el número total de impresiones que fija para un grupo de imágenes es de más de 1000 imágenes.
- Salga del menú después de que se fija.

## ■ Cancelar todos los ajustes de [Ajuste impre.]

Seleccione el menú.

**MENU** → ▶ [Reproducir] → [Ajuste impre.] → [Supr.]

- Se visualiza la pantalla de confirmación. Se ejecuta cuando se selecciona [Sí]. Salga del menú después de que se ejecuta.

## ■ Para imprimir la fecha

Después de ajustar el número de copias, ajuste/cancele la impresión con la fecha de grabación pulsando ▶.

- Según sea el estudio de impresión de fotos o de la impresora, la fecha podría no imprimirse aunque la haya ajustado para imprimirla. Para ampliar la información, solicítela a su estudio de impresión de fotos o consulte las instrucciones de funcionamiento de la impresora.
- La función de impresión de la fecha está deshabilitada para las imágenes que se imprimen con texto.

- El número de copias puede ajustarse de 0 a 999.
- Según la impresora, los ajustes de impresión de la fecha de la impresora pueden tener prioridad así que compruebe si es éste el caso.
- Tal vez no sea posible usar los ajustes de impresión con otro equipo. En este caso, cancele todos los ajustes y reinícielos.
- Cuando se añaden imágenes en un grupo a [Ajuste impre.], la cantidad de imágenes añadidas a [Ajuste impre.] y la cantidad total de imágenes que se imprimirán se muestran en el icono [Ajuste impre.] de la primera foto del grupo.

### **No disponible en estos casos:**

- Esta función no es posible en los siguientes casos.
  - Imágenes en movimiento
  - Imágenes tomadas con [RAW]
  - Archivo que no cumple con la norma DCF

## [Proteger]

Puede ajustar la protección de las imágenes que no quiere que sean borradas por descuido.

### 1 Seleccione el menú.

**MENU** → **[Reproducir]** → **[Proteger]** → **[Único]/[Mult.]**

### 2 Seleccione la imagen.

#### Ajuste [Único]

Pulse ◀/▶ para seleccionar la imagen y luego pulse [MENU/SET].

- El ajuste se cancela cuando se vuelve a pulsar [MENU/SET].
- Salga del menú después de que se fija.

#### Ajuste [Mult.]

Pulse ▲/▼/◀/▶ para seleccionar las imágenes y luego pulse [MENU/SET] (repetir).

- El ajuste se cancela cuando se vuelve a pulsar [MENU/SET].
- Salga del menú después de que se fija.

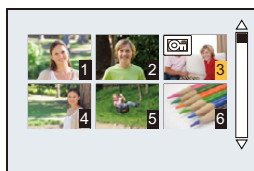

## ■ Cancelar todos los ajustes de [Proteger]

Seleccione el menú.

**MENU** → **[Reproducir]** → **[Proteger]** → **[Supr.]**

- Se visualiza la pantalla de confirmación. Se ejecuta cuando se selecciona [SI]. Salga del menú después de que se ejecuta.



- Incluso si no protege las imágenes en una tarjeta, no se pueden eliminar cuando el interruptor de protección de escritura de la tarjeta está ajustado en [LOCK].

- La función [Proteger] está diseñada solamente para funcionar con esta cámara.
- Aunque proteja las imágenes guardadas en una tarjeta, se borrarán si formatea la tarjeta.
- Cuando se guardan imágenes en un grupo como [Proteger], el número de imágenes con el ajuste [Proteger] se muestra en el icono [Proteger] de la imagen que está primera en el grupo.

**[Editar Rec. Cara]**

Puede borrar y sustituir toda la información relacionada con el reconocimiento facial en las imágenes seleccionadas.

**1 Seleccione el menú.**

**MENU** → **[Reproducir]** → **[Editar Rec. Cara]** → **[REPLACE]/[DELETE]**

**2** Pulse **◀/▶** para seleccionar la imagen y luego pulse **[MENU/SET]**.

**3** Pulse **◀/▶** para seleccionar a la persona y luego pulse **[MENU/SET]**.

**4** (Cuando **[REPLACE]** está seleccionado)

Presione **▲/▼/◀/▶** para seleccionar la persona a reemplazar y luego presione **[MENU/SET]**.

- Se visualiza la pantalla de confirmación. Se ejecuta cuando se selecciona **[S]**. Salga del menú después de que se ejecuta.

- La información cancelada que se refiere al **[Reconoce cara]** no puede recuperarse.
- Cuando se ha borrado en una imagen toda la información de Reconocimiento de Rostro, la imagen no se clasificará usando el Reconocimiento de Rostro en **[Reproducir categoría]**.
- La información del reconocimiento de la cara de las imágenes en un grupo debe editarse de inmediato.  
(No se puede editar una imagen a la vez.)
- La edición en grupos de imágenes se puede realizar únicamente a la primera imagen de cada grupo.

**[Ordenar imagen]**

Se puede establecer el orden en el que aparecen las imágenes en la cámara durante la reproducción.

**1 Seleccione el menú.**

**MENU** → **[Reproducir]** → **[Ordenar imagen]**

**2** Pulse **▲/▼** para seleccionar un detalle, luego pulse **[MENU/SET]**.

<b>[FILE NAME]</b>	Muestra las imágenes por nombre de archivo/nombre de carpeta. Este formato de visualización le permite ubicar las imágenes en la tarjeta fácilmente.
<b>[DATE/TIME]</b>	Muestra las imágenes por fecha de grabación. Si la tarjeta contiene imágenes tomadas con más de una cámara, este formato de visualización es conveniente para buscar imágenes.

- Salga del menú después de que se fija.

- Al insertar otra tarjeta, es posible que las imágenes no aparezcan por **[DATE/TIME]** en primer lugar. Las imágenes aparecerán por **[DATE/TIME]** si espera un momento.



**[Confirmar borrado]**

Esto ajusta qué opción, [Sí] o [No], se resaltará primero cuando se visualice la pantalla de confirmación para eliminar una imagen.

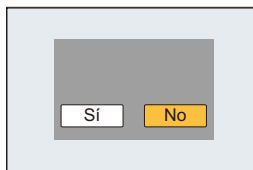
**1 Seleccione el menú.**

**MENU** → **[Reproducir]** → **[Confirmar borrado]**

**2 Pulse ▲/▼ para seleccionar un detalle, luego pulse [MENU/SET].**

<b>["Sí" primero]</b>	[Sí] se visualiza primero, por lo que la eliminación es veloz.
<b>["No" primero]</b>	[No] se visualiza primero. Se evita la eliminación accidental de imágenes.

- Salga del menú después de que se fija.

## Función Wi-Fi®/función NFC

### ■ Use la cámara como dispositivo LAN inalámbrico

Al usar el equipo o los sistemas de computadoras que requieren una seguridad más confiable que los dispositivos LAN inalámbricos, asegúrese de que se hayan tomado las medidas adecuadas para los diseños de seguridad y los defectos para los sistemas usados. Panasonic no se hará responsable por cualquier daño que surja al usar la cámara para cualquier otro fin que no sea para el dispositivo LAN inalámbrico.

### ■ El uso de la función de Wi-Fi de esta cámara se supone que será en los países donde se vende esta cámara

Existe un riesgo de que la cámara viole las regulaciones de la onda de radio si se usa en otros países que no sean aquellos donde se vende esta cámara y Panasonic no asume ninguna responsabilidad.

### ■ Existe un riesgo de que los datos enviados y recibidos mediante ondas de radio se puedan interceptar

Tenga en cuenta que existe un riesgo de que los datos enviados y recibidos mediante ondas de radio puedan ser interceptados por un tercero.

### ■ No utilice la cámara en áreas con campos magnéticos, electricidad estática o interferencia

- No use la cámara en áreas con campos magnéticos, electricidad estática o interferencia, como cerca de hornos microondas. Puede interrumpir las ondas de radio.
- Usar la cámara cerca de dispositivos como hornos microondas o teléfonos inalámbricos que usan la banda de onda de radio de 2,4 GHz puede causar una disminución en el rendimiento de ambos dispositivos.

### ■ No se conecte a la red inalámbrica a la que no está autorizado a usar

Cuando la cámara utiliza su función Wi-Fi, las redes inalámbricas se buscarán automáticamente. Cuando esto ocurre, las redes inalámbricas que no están autorizadas para el uso (SSID\*) se pueden visualizar, sin embargo no intente conectar la red ya que se puede considerar como acceso no autorizado.

\* SSID hace referencia a un nombre que se usa para identificar una red en una conexión LAN inalámbrica. Si SSID coincide en ambos dispositivos, es posible la transmisión.

### ■ Antes del uso

- Para usar la función Wi-Fi de esta unidad, se necesita un punto de acceso inalámbrico o un dispositivo de destino equipado con la función LAN inalámbrica.

### ■ Esta unidad es compatible con NFC

Al usar la función NFC "Near Field Communication", puede transferir fácilmente los datos necesarios para una conexión Wi-Fi entre esta cámara y el teléfono inteligente.



### Modelos compatibles

Esta función se puede usar con el dispositivo compatible con NFC con Android (SO versión 2.3.3 o posterior). (excluyendo algunos modelos)

- Para obtener información sobre el funcionamiento y los ajustes de los teléfonos inteligentes compatibles con NFC, consulte las instrucciones de funcionamiento de su dispositivo.

### ■ Acerca del indicador de conexión Wi-Fi

Se enciende en

color azul: la conexión Wi-Fi está en espera

Parpadea de

color azul: envía/recibe datos mediante la conexión Wi-Fi



### ■ Acerca del botón [Wi-Fi]

El botón [Wi-Fi]/[Fn2] se puede usar de dos formas, como [Wi-Fi] o como [Fn2] (función 2).

En el momento de la compra, se fija inicialmente en [Wi-Fi].

- Consulte la P44 para obtener detalles sobre el botón de función.



### Mantenga pulsado [Wi-Fi] antes de conectar a Wi-Fi (Cuando se conecte a un teléfono inteligente)

- Aparece la información necesaria para conectar el teléfono inteligente a este dispositivo (el código QR, el SSID y la contraseña). (P255)



### Pulse [Wi-Fi] antes de conectar a Wi-Fi

- Se pueden fijar los siguientes elementos.

[Nueva conexión]

[Seleccionar un destino del histórico] (P292)

[Seleccionar un destino de mis favoritos] (P292)

- Estas instrucciones de funcionamiento describen el procedimiento de [Nueva conexión].



**Lo que puede hacer con el botón [Wi-Fi] cuando se encuentra conectado a Wi-Fi**

• Se pueden fijar los siguientes elementos.

<b>[Finalizar la conexión]</b>	Finaliza la conexión Wi-Fi.
<b>[Cambiar el destino]</b>	Finaliza la conexión Wi-Fi y le permite seleccionar una conexión Wi-Fi distinta.
<b>[Cambiar los ajustes para enviar imágenes]*</b>	Consulte la <a href="#">P296</a> para ver los detalles.
<b>[Registrar el destino actual en mis favoritos]</b>	Al registrar el método de conexión o el destino de conexión actual es posible conectarse fácilmente con el mismo método de conexión la próxima vez.
<b>[Dirección de red]</b>	Muestra la dirección IP y MAC de esta unidad.

\* Esto no se visualiza cuando el destino de [Disparo y Vista remotos], [Reproducción en TV] o [Enviar imágenes almacenadas en la cámara] está ajustado en [Impresora].

**■ Descripción del método**

Cuando vea un paso que dice, “Seleccione [Seleccionar un destino del histórico].” o un paso parecido, pulse el botón del cursor para seleccionar [Seleccionar un destino del histórico], y pulse [MENU/SET].

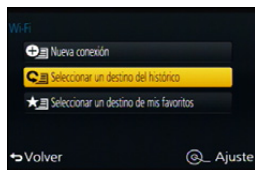

- La cámara no se puede usar para conectar a una conexión LAN inalámbrica.
- Use un dispositivo compatible con IEEE802.11b, IEEE802.11g o IEEE802.11n al usar un punto de acceso inalámbrico.
- Le recomendamos que fije un cifrado para mantener la seguridad de la información.
- Se recomienda usar una batería totalmente cargada al enviar imágenes.
- Cuando el indicador de la batería parpadea en rojo, la conexión con otro equipo puede no arrancar o la conexión se puede interrumpir.  
(Se visualiza un mensaje como [Error de comunicación].)
- Al enviar imágenes en una red móvil, se pueden incurrir tarifas altas del paquete de comunicación según los detalles de su contrato.
- Las imágenes no se enviarán completamente según las condiciones de la onda de radio. Si la conexión se termina mientras se envían imágenes, se pueden enviar las imágenes con secciones faltantes.
- **No retire la tarjeta de memoria o la batería, ni la mueva a otra área sin recepción mientras envía imágenes.**
- El monitor se puede distorsionar por un instante mientras está conectado al servicio, sin embargo esto no afectará la imagen que se está enviando.

# Qué puede hacer con la función Wi-Fi



MENU



## Controlar con un teléfono inteligente o una tableta

Grabar con un teléfono inteligente.

Reproducción de imágenes en la cámara

Guardar imágenes almacenadas en la cámara.

Enviar las imágenes a un SNS.

Escribir la información de ubicación en las imágenes almacenadas en la cámara

P254



### Fácil conexión y fácil transferencia

Se puede utilizar fácilmente al mantener presionado [Wi-Fi] o al utilizar la función NFC.



## Reproducir imágenes en un televisor

P268



## Impresión inalámbrica

P269



## Cuando se envían imágenes al dispositivo AV

Puede enviar fotos y películas a dispositivos AV en su hogar (dispositivos AV domésticos).

P270



## Cuando se envían imágenes al ordenador

P273



## Usar servicios WEB

Se pueden enviar imágenes e imágenes en movimiento a un SNS, etc. por medio del "LUMIX CLUB".

Mediante el uso de [Servicio sincron. de nube], puede recibir imágenes e imágenes en movimiento en una PC o un teléfono inteligente.

P277

Este manual de instrucciones se refiere a los teléfonos inteligentes y las tabletas como "teléfonos inteligentes" de aquí en adelante a menos que se indique lo contrario.

## Controlar con un teléfono inteligente o una tableta

Puede utilizar la cámara de forma remota con un teléfono inteligente.

Debe instalar “Panasonic Image App” (denominada “Image App” de aquí en adelante) en su teléfono inteligente.



### Instalación de la aplicación para teléfonos inteligentes o tabletas “Image App”

“Image App” es una aplicación suministrada por Panasonic.

• **Sistema operativo (A partir de junio de 2014)**

Aplicación para Android™: Android 2.3.3 o posterior\*

Aplicación para iOS: iOS 5.0 o posterior

\* La conexión de este aparato con [Wi-Fi Direct] necesita Android OS 4.0 o superior y compatibilidad con Wi-Fi Direct™.

- 1 Conecte el teléfono inteligente a la red.**
- 2 (Android) Seleccione “Google Play™ Store”.**  
**(iOS) Seleccione “App Store<sup>SM</sup>”.**
- 3 Introduzca “Panasonic Image App” o “LUMIX” en el cuadro de búsqueda.**
- 4 Seleccione “Panasonic Image App”  e instálelo.**

- Use la última versión.
- Lea la [Ayuda] en el menú “Image App” para obtener más detalles sobre cómo operar.
- La pantalla varía según el sistema operativo.
- Las pantallas y los procedimientos que se describen de aquí en adelante son los que están en que el modelo en el momento que se pone por primera vez a la venta. Las pantallas y los procedimientos pueden cambiar con las actualizaciones de versión.
- El servicio puede no usarse correctamente según el tipo de teléfono inteligente usado. Para obtener detalles sobre “Image App”, consulte los siguientes sitios de soporte.  
<http://panasonic.jp/support/global/cs/dsc/>  
(Este sitio sólo es en inglés.)
- Al descargar la aplicación en una red móvil, se pueden incurrir tarifas altas del paquete de comunicación según los detalles de su contrato.

## Conexión a un teléfono inteligente o una tableta

Puede establecerse una conexión fácilmente al mantener presionado [Wi-Fi] o al utilizar la función NFC.

### Preparación:

- Instale "Image App" con anticipación. (P254)

### 1 Mantenga presionado [Wi-Fi].

- Aparece la información necesaria para conectar el teléfono inteligente a este dispositivo (el código QR, el SSID y la contraseña).
- La misma pantalla se puede visualizar seleccionando los siguientes elementos del menú.

**Wi-Fi** → **[Nueva conexión]** → **[Disparo y Vista remotos]**

- (A) SSID y contraseña
- (B) Código QR

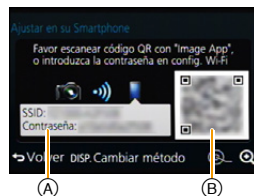

- Para cambiar el método de conexión, presione [DISP.] y, luego, seleccione el método de conexión.

### 2 Opere el teléfono inteligente.

- Una vez se haya completado la conexión, aparecerá la imagen de la cámara en la pantalla del teléfono inteligente.  
(Después de esta operación, es posible que la conexión tarde un rato en completarse.)
- El método de conexión varía en función de su teléfono inteligente.



## Si utiliza un dispositivo iOS

### Cuando se escanea el código QR para establecer una conexión

(Si está volviendo a conectar la cámara, no son necesarios los pasos 1 a 5)

- 1 Inicio "Image App". (P254)



- 2 Seleccione [Códi. QR] y luego seleccione [Aceptar].

- 3 Con "Image App", escanee el código QR que aparece en la pantalla de la cámara.

- Si pulsa [MENU/SET] en la cámara, se ampliará el código QR. Cuando le resulte difícil escanear el código QR, intente ampliarlo.

(Si el escaneo no tiene éxito, mueva la cámara y el teléfono inteligente más lejos el uno del otro e inténtelo de nuevo o utilice un método de conexión que no sea el método de código QR.)



- 4 Instalar el perfil de "IMAGE APP".

- Aparecerá un mensaje en el buscador.
- Si el teléfono inteligente está bloqueado con una contraseña, introduzca la contraseña para desbloquear el teléfono inteligente.

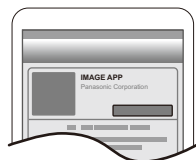

- 5 Pulse el botón de inicio para cerrar el buscador.

- 6 Encienda la función Wi-Fi en el menú de configuración del teléfono inteligente.



- 7 Seleccione el SSID que aparece en la pantalla de la cámara.



- 8 Vuelva a la pantalla de inicio, y a continuación abra "Image App". (P254)



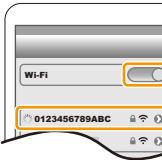

### Cuando utilice un SSID y una contraseña para establecer una conexión

- 1 Encienda la función Wi-Fi en el menú de configuración del teléfono inteligente.
- 2 Seleccione el SSID que aparece en la pantalla de la cámara. 
- 3 Introduzca la contraseña que aparece en la pantalla de la cámara.  
(Solo cuando realice la conexión por primera vez)
- 4 Inicio "Image App". (P254)

### Si utiliza un dispositivo Android

#### Cuando se escanea el código QR para establecer una conexión

- 1 Inicio "Image App". (P254) 

- 2 Seleccione [Códi. QR].
- 3 Con "Image App", escanee el código QR que aparece en la pantalla de la cámara.
  - Si pulsa [MENU/SET] en la cámara, se ampliará el código QR. Cuando le resulte difícil escanear el código QR, intente ampliarlo.  
(Si el escaneo no tiene éxito, mueva la cámara y el teléfono inteligente más lejos el uno del otro e inténtelo de nuevo o utilice un método de conexión que no sea el método de código QR.)



#### Cuando utilice un SSID y una contraseña para establecer una conexión

- 1 Inicio "Image App". (P254)
- 2 Seleccione [Wi-Fi].
- 3 Seleccione el SSID que aparece en la pantalla de la cámara.



- 4 Introduzca la contraseña que aparece en la pantalla de la cámara.  
(Solo cuando realice la conexión por primera vez)
  - Si marca la casilla que permite que aparezca la contraseña del teléfono inteligente, puede ver la contraseña a medida que la introduce.

### ■ Cambio del método de conexión

Para cambiar el método de conexión, presione [DISP.] y, luego, seleccione el método de conexión.



Cuando se conecta con **[A través de la red]**:

#### En la cámara

**1 Seleccione [A través de la red].**

- Siga el procedimiento de conexión que se describe en [P289](#) para conectar la cámara a un punto de acceso inalámbrico.

#### En su teléfono inteligente o tableta

**2 Encienda la función Wi-Fi.**

**3 Conecte el teléfono inteligente al punto de acceso inalámbrico al que se conecta la cámara.**

**4 Inicie "Image App". ([P254](#))**

Cuando se conecta con **[Conexión WPS]\* en [Directo]**:

#### En la cámara

**1 Seleccione [Directo].**

- Siga el procedimiento de conexión que se describe en [P291](#) para conectar la cámara a un teléfono inteligente.

#### En su teléfono inteligente o tableta

**2 Inicie "Image App". ([P254](#))**

- \* WPS es una función que le permite establecer fácilmente una conexión con un dispositivo LAN inalámbrico y realizar los ajustes relacionados con la seguridad. Para comprobar si su teléfono inteligente es compatible con la función, consulte el manual de instrucciones del teléfono inteligente.

### ■ Finalizar la conexión.

Después de su uso, finalizar la conexión con el teléfono inteligente.

**1 Pulse [Wi-Fi] en la cámara. ([P252](#))**

**2 En el teléfono inteligente, cierre "Image App".**

(Si utiliza un dispositivo iOS)

En la pantalla de "Image App", pulse el botón de inicio para cerrar la aplicación.

(Si utiliza un dispositivo Android)

En la pantalla de "Image App", pulse el botón de retorno dos veces para cerrar la aplicación.

## Conectar a un teléfono inteligente o una tableta utilizando la función NFC

Al usar la función NFC "Near Field Communication", puede transferir fácilmente los datos necesarios para una conexión Wi-Fi entre esta cámara y el teléfono inteligente.

### ■ Modelos compatibles

Esta función se puede usar con el dispositivo compatible con NFC con Android (SO versión 2.3.3 o posterior). (excluyendo algunos modelos)

#### Preparación:



(En la cámara)

- Ajuste [Operación NFC] a [ON]. (P297)

(En su teléfono inteligente)

- Revise que su teléfono inteligente sea un modelo compatible.
- Encienda la función Wi-Fi.
- Instale "Image App" con anticipación. (P254)

**1** Inicie "Image App" en su teléfono inteligente.

**2** Mientras aparece  en la pantalla del teléfono inteligente, toque el teléfono inteligente  de la cámara.

**3** Cuando aparece la pantalla de confirmación de la conexión en la cámara, seleccione [Si].

**4** Toque de nuevo el teléfono inteligente en  de la cámara.

- Los pasos **3** a **4** no son necesarios la segunda vez que se enciende.
- Puede tomar tiempo completar la conexión.
- Cuando se conectó el teléfono inteligente, se visualizará una imagen de esta cámara en el teléfono inteligente.
- El teléfono inteligente conectado se registra en esta cámara.
- Si un intento de conexión táctil falla, reinicie la "Image App", y luego visualice la pantalla en el paso **1** otra vez.
- Si se establece una conexión durante la reproducción de una imagen única, esta se transferirá al teléfono inteligente. (P262)

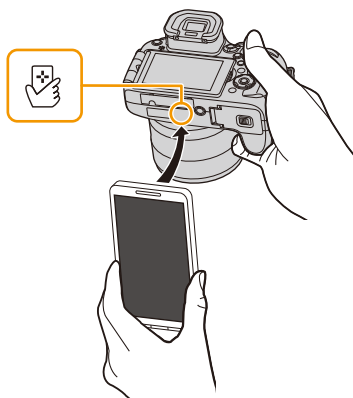

- Puede registrar hasta 20 teléfonos inteligentes. Cuando la cantidad excede 20, los registros se eliminarán, comenzando desde el tocado más antiguo.
- Realizar [Rest. Ajust. Wi-Fi] eliminará el registro del teléfono inteligente.
- Si la cámara no se reconoce incluso cuando se toca el teléfono inteligente, cambie las posiciones e intente de nuevo.
- No toque esta cámara con fuerza con el teléfono inteligente.
- Para obtener información sobre el funcionamiento y los ajustes de los teléfonos inteligentes compatibles con NFC, consulte las instrucciones de funcionamiento de su dispositivo.
- Si hay un objeto de metal entre esta cámara y el teléfono inteligente, puede fallar la lectura. Además, al poner una etiqueta alrededor del área de NFC se puede deteriorar el rendimiento de la comunicación.
- Esta función no es posible en los siguientes casos.
  - Cuando conecta a un ordenador o a una impresora
  - Cuando graba imágenes en movimiento
  - Al usar [Interv. Tiempo-Disparo]
  - [Exposición múltiple]

## Toma de imágenes a través de un teléfono inteligente o una tableta (grabación remota)

### 1 Conecte a un teléfono inteligente. (P255)

### 2 Opere el teléfono inteligente.

- 1 Seleccione [  ].
- 2 Grabe una imagen.
  - Las imágenes grabadas se guardan en la cámara.
  - Algunos ajustes no están disponibles.



## Reproducción de imágenes en la cámara

### 1 Conecte a un teléfono inteligente.

(P255)

### 2 Opere el teléfono inteligente.

- 1 Seleccione [  ].
  - Se pueden cambiar las imágenes que aparecerán al seleccionar el icono (A) en la parte superior izquierda de la pantalla. Para que aparezcan las imágenes almacenadas en la cámara, seleccione [LUMIX].
- 2 Toque una imagen para ampliarla.

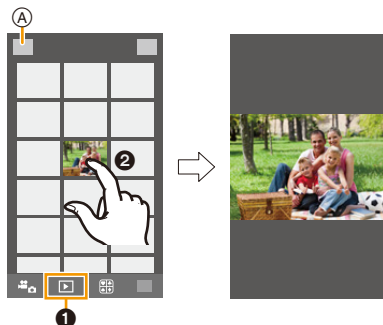

## Guardar imágenes almacenadas en la cámara

### 1 Conecte a un teléfono inteligente.

(P255)

### 2 Opere el teléfono inteligente.

- 1 Seleccione [  ].
  - Se pueden cambiar las imágenes que aparecerán al seleccionar el icono (A) en la parte superior izquierda de la pantalla. Para que aparezcan las imágenes almacenadas en la cámara, seleccione [LUMIX].
- 2 Toque y sostenga una imagen y arrástrela para guardarla.

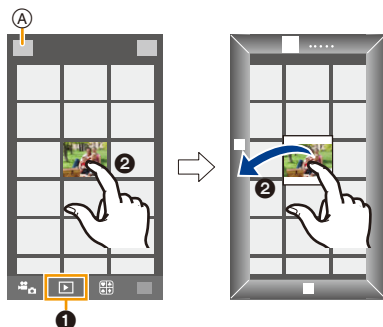

- La función puede asignarse a la parte superior, inferior, derecha o izquierda según su preferencia.
- No se pueden guardar las imágenes tomadas en formato RAW, películas grabadas con [AVCHD] o con su tamaño la calidad de imagen establecido a [MP4] en 4K.

## Transferir imágenes almacenadas en la cámara fácilmente

Es posible una conexión Wi-Fi con la función NFC al tocar el teléfono inteligente con esta unidad, y puede transferir las imágenes que se ven en la pantalla fácilmente.

Se puede enviar una imagen desde el lugar de inmediato después de tomarla, de manera que pueda enviarla fácilmente al teléfono inteligente\* de su familiar o amigo.

\* Instalar la "Image App" es necesaria para el uso.

### Preparación:

(En la cámara)

- Ajuste [Operación NFC] a [ON]. (P297)
- Ajuste [Transferencia Táctil] a [ON]. (P298)

(En su teléfono inteligente)

- Revise que su teléfono inteligente sea un modelo compatible.
- Encienda la función Wi-Fi.
- Instale "Image App" con anticipación. (P254)

- 1 Reproducción de imágenes en la cámara.**
- 2 Inicie "Image App" en su teléfono inteligente.**

- 3 Mientras se visualiza [📷] en la pantalla de conexión de la "Image App", toque el teléfono inteligente a [📷] de la cámara.**

- Puede tomar tiempo completar la conexión.
- Si un intento de conexión táctil falla, reinicie la "Image App", y luego visualice la pantalla en el paso **2** otra vez.
- Para transferir más de una imagen, repita los pasos **1** y **3**.  
(No pueden transferirse como un lote.)

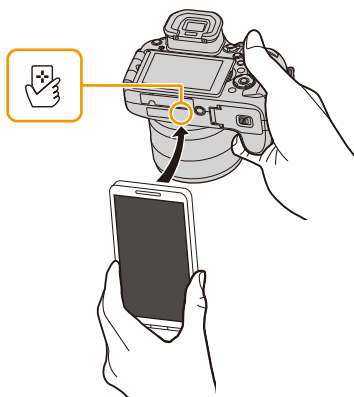

- Según el ambiente que está usando, puede tardar algunos minutos en completar la transferencia de la imagen.
- No es necesario que los dispositivos estén en contacto, mientras se transfiere una imagen.

## Enviar imágenes de la cámara a un SNS

### 1 Conecte a un teléfono inteligente. (P255)

### 2 Opere el teléfono inteligente.

#### 1 Seleccione [ ].

- Se pueden cambiar las imágenes que aparecerán al seleccionar el icono (A) en la parte superior izquierda de la pantalla. Para que aparezcan las imágenes almacenadas en la cámara, seleccione [LUMIX].

#### 2 Toque y sostenga una imagen y arrástrela para enviarla a un SNS, etc.

- La imagen se envía a un servicio WEB como un SNS.

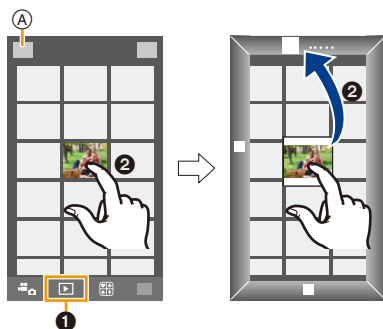

- La función puede asignarse a la parte superior, inferior, derecha o izquierda según su preferencia.

## Añadir información de localización en las imágenes guardadas en la cámara desde un teléfono inteligente/tableta

Puede enviar información de localización adquirida con un teléfono inteligente a la cámara. Después de enviar la información, también se puede escribir en las imágenes almacenadas en la cámara.

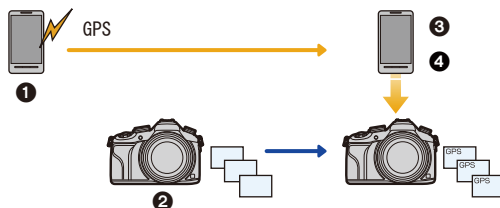



- 1 Iniciar la grabación de la información sobre la ubicación
- 2 Comenzar a grabar las imágenes
- 3 Finalizar la grabación de la información sobre la ubicación
- 4 Enviar y escribir información de localización

- Es posible que se escriba información diferente sobre la ubicación de la del momento de la grabación. Tenga en cuenta lo siguiente:
  - Establezca la configuración [Casa] de la cámara en [Hora mundial] a su región.
  - Una vez que comience a grabar la información de localización con el teléfono inteligente, no modifique la configuración [Casa] de la cámara en [Hora mundial].
- No se puede escribir la información de localización en las imágenes que se grabaron sin ajustar el reloj.

## ■ Iniciar la grabación de la información sobre la ubicación



Opere el teléfono inteligente.

- 1 Seleccione [  ].
- 2 Seleccione [Geotiquetado].
- 3 Seleccione [  ].



## ■ Finalizar la grabación de la información sobre la ubicación

Opere el teléfono inteligente.



- 1 Seleccione [  ].
- 2 Seleccione [Geotiquetado].
- 3 Seleccione [  ].



## ■ Enviar y escribir información de localización

1 Conecte a un teléfono inteligente. (P255)

2 Opere el teléfono inteligente.

- 1 Seleccione [  ].
- 2 Seleccione [Geotiquetado].
- 3 Seleccione [  ].



- Siga los mensajes que aparecen en pantalla para utilizar el teléfono inteligente.
- La información sobre la ubicación no se graba en las imágenes cuando [Formato de grabación] está configurado en [AVCHD].
- Cuando la tarjeta en la cámara no tenga suficiente espacio libre, es posible que no se pueda escribir la información de localización.
- Una vez que se envía la información sobre la ubicación a la cámara, también se pueden escribir en las imágenes al ejecutar [Registro de ubicación] en el menú [Reproducir].

### • Precauciones para el uso:

**Asegúrese de prestar atención especial en la privacidad, los derechos de imagen, etc. de un sujeto cuando usa esta función. Úsela bajo su propio riesgo.**

- En el teléfono inteligente, puede fijar el intervalo de adquisición de la información de localización y revisar el estado de transferencia de la información de localización. Consulte [Ayuda] en el menú "Image App" para obtener más información.
- (Cuando se usa "Image App" para iOS)

Si pulsa el botón Inicio o Encendido/Apagado del teléfono inteligente mientras se está grabando la información sobre la ubicación, se detendrá la grabación.

### No disponible en estos casos:

- Es posible que el teléfono inteligente no pueda adquirir la información de localización en China y en el área fronteriza de los países limítrofes de China. (A partir de junio de 2014)



## Enviar imágenes a un teléfono inteligente o una tableta controlando la cámara

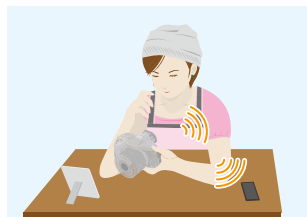

### ■ Métodos para enviar e imágenes que pueden enviarse

	JPEG	RAW	MP4	AVCHD
Enviar una imagen cada vez que se hace una grabación ([Enviar imágenes durante la grabación])	○	—	—	—
Enviar imágenes seleccionadas ([Enviar imágenes almacenadas en la cámara])	○	—	○*	—

- \* Excepto las películas que se graban con el tamaño establecido a [4K] en [Calidad grab.]
- Es posible que algunas imágenes no se puedan reproducir o enviar según el dispositivo.
  - Para obtener información sobre la reproducción de imágenes, verifique las instrucciones de funcionamiento del dispositivo de destino.
  - Para los detalles sobre cómo enviar imágenes, consulte la [P294](#).

#### Preparación:

- Instale “Image App” con anticipación. ([P254](#))

Haga clic en los siguientes elementos para saltar al comienzo de cada menú.

**Enviar una imagen cada vez que hace una grabación ([Enviar imágenes durante la grabación]) [P266](#)**

**Enviar imágenes seleccionadas ([Enviar imágenes almacenadas en la cámara]) [P267](#)**

## Enviar una imagen cada vez que hace una grabación ([Enviar imágenes durante la grabación])

### 1 Seleccione el menú.

Wi-Fi → [Nueva conexión] → [Enviar imágenes durante la grabación] → [Teléf. inteligente]

### 2 Seleccione [A través de la red] o [Directo] y conecte. (P288)

#### En su teléfono inteligente

Cuando se conecta con [A través de la red]:

- 1 Encienda la función Wi-Fi.
- 2 Seleccione el punto de acceso inalámbrico al cual desee conectarse y ajústelo.
- 3 Inicio "Image App". (P254)

Cuando se conecta con [Wi-Fi Direct] o [Conexión WPS] en [Directo]:

- 1 Inicio "Image App". (P254)

Cuando se conecta con [Conexión manual] en [Directo]:

- 1 Encienda la función Wi-Fi.
- 2 Seleccione el SSID que coincida con el que se muestra en la pantalla de esta unidad y luego ingrese la contraseña.
- 3 Inicio "Image App". (P254)

### 3 Seleccione el dispositivo que desea conectar.

- Cuando la conexión esté completa, se mostrará la pantalla. Para cambiar el ajuste del envío, pulse [DISP.]. (P296)

### 4 Tome imágenes.

- Las imágenes se envían automáticamente luego de que se las toma.
- Para cambiar el ajuste o desconectar, pulse [Wi-Fi]. (P252)  
No se pueden cambiar los ajustes mientras se envían imágenes. Espere hasta que el envío esté completo.

**Enviar imágenes seleccionadas ([Enviar imágenes almacenadas en la cámara])****1 Seleccione el menú.**

**Wi-Fi** → **[Nueva conexión]** → **[Enviar imágenes almacenadas en la cámara]**  
→ **[Teléf. inteligente]**

**2 Seleccione [A través de la red] o [Directo] y conecte. (P288)****En su teléfono inteligente**

Cuando se conecta con [A través de la red]:

- ❶ Encienda la función Wi-Fi.
- ❷ Seleccione el punto de acceso inalámbrico al cual desee conectarse y ajústelo.
- ❸ Inicio "Image App". (P254)

Cuando se conecta con [Wi-Fi Direct] o [Conexión WPS] en [Directo]:

- ❶ Inicio "Image App". (P254)

Cuando se conecta con [Conexión manual] en [Directo]:

- ❶ Encienda la función Wi-Fi.
- ❷ Seleccione el SSID que coincida con el que se muestra en la pantalla de esta unidad y luego ingrese la contraseña.
- ❸ Inicio "Image App". (P254)

**3 Seleccione el dispositivo que desea conectar.**

- Cuando la conexión esté completa, se mostrará la pantalla. Para cambiar el ajuste del envío, pulse [DISP.]. (P296)

**4 Seleccione [Selección única] o [Selección múlt.].**

- Para cambiar el ajuste o desconectar, pulse [Wi-Fi]. (P252)

**Ajuste [Selección única]**

- ❶ Seleccione la imagen.
- ❷ Pulse [MENU/SET].

**Ajuste [Selección múlt.].**

- ❶ Seleccione la imagen. (repetir)
  - El ajuste se cancela al seleccionar nuevamente la imagen.
- ❷ Seleccione [OK].
  - La cantidad de imágenes que se puede enviar mediante [Selección múlt.] es limitada.

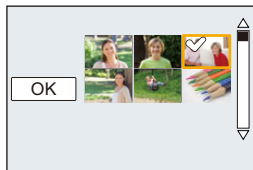

- Se visualiza la pantalla de confirmación. Se ejecuta cuando se selecciona [SÍ].

## Reproducir imágenes en un televisor

Puede reproducir imágenes en un TV que sea compatible con la función Digital Media Renderer (DMR) de la norma DLNA.

- Si visualiza imágenes con la función Wi-Fi, no se pueden emitir en resolución 4K. Para emitirlas en resolución 4K, conecte la cámara y el televisor con un micro cable HDMI. (P301)



### Preparación:

Fije el TV en el modo de espera DLNA.

- Lea las instrucciones de funcionamiento por lo que respecta a su televisor.

### 1 Seleccione el menú.

**Wi-Fi** → **[Nueva conexión]** → **[Reproducción en TV]**

### 2 Seleccione **[A través de la red]** o **[Directo]** y conecte. (P288)

### 3 Seleccione el dispositivo que desea conectar.

- Cuando se haya establecido la conexión, se mostrará la pantalla.

### 4 Tome imágenes o reproduzcalas en esta unidad.

- Para cambiar el ajuste o desconectar, pulse **[Wi-Fi]**. (P252)

- Cuando hay un televisor conectado a esta unidad, es posible que la pantalla del televisor vuelva temporalmente al estado previo a la conexión. Las imágenes se verán nuevamente cuando tome imágenes o las reproduzca.
- [Efecto] y [Sonido] de las diapositivas están deshabilitados.



### **No disponible en estos casos:**

- No se pueden reproducir imágenes en movimiento.
- Durante la reproducción múltiple/calendario, las imágenes que aparecen en la pantalla de esta unidad no se visualizan en un televisor.

# Impresión inalámbrica

Es posible enviar imágenes a una impresora compatible e imprimirlas de manera inalámbrica.

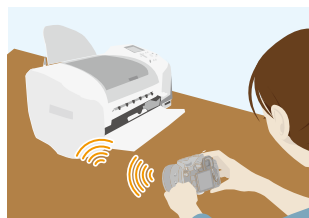

## ■ Métodos para enviar e imágenes que pueden enviarse

	JPEG	RAW	MP4	AVCHD
<b>Enviar imágenes seleccionadas</b> ([Enviar imágenes almacenadas en la cámara])	○	—	—	—

- Es posible que algunas imágenes no se envíen según el dispositivo.
- Para los detalles sobre cómo enviar imágenes, consulte la [P294](#).

### Preparación:

- Puede imprimir de forma inalámbrica las imágenes grabadas desde una impresora PictBridge (compatible con LAN inalámbrica)\*.
  - \* Cumple con las normas DPS over IP.
 Para obtener detalles sobre la impresora (compatible con red LAN inalámbrica), consulte a la empresa correspondiente.

## 1 Seleccione el menú.

**Wi-Fi** → [Nueva conexión] → [Enviar imágenes almacenadas en la cámara] → [Impresora]

## 2 Seleccione [A través de la red] o [Directo] y conecte. (P288)

## 3 Seleccione la impresora que desea conectar.

## 4 Seleccione las imágenes y, luego, imprima.

- El procedimiento para seleccionar imágenes es el mismo que el utilizado cuando el cable de conexión USB está conectado.
  - Para obtener detalles, consulte la [P315](#).
- Para cambiar el ajuste o desconectar, pulse [Wi-Fi]. ([P252](#))



### No disponible en estos casos:

- Las imágenes en movimiento no se pueden imprimir.

## Cuando se envían imágenes al dispositivo AV

Puede enviar fotos y películas a dispositivos AV en su hogar (dispositivos AV domésticos).

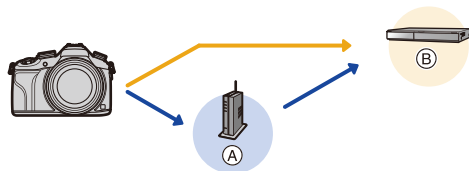

(A) Punto de acceso inalámbrico

(B) Dispositivo AV de hogar

### ■ Métodos para enviar e imágenes que pueden enviarse

	JPEG	RAW	MP4	AVCHD
Enviar una imagen cada vez que se hace una grabación ([Enviar imágenes durante la grabación])	○	—	—	—
Enviar imágenes seleccionadas ([Enviar imágenes almacenadas en la cámara])	○	—	—	—

- Es posible que algunas imágenes no se puedan reproducir o enviar según el dispositivo.
- Para obtener información sobre la reproducción de imágenes, verifique las instrucciones de funcionamiento del dispositivo de destino.
- Para los detalles sobre cómo enviar imágenes, consulte la [P294](#).



Preparación:

Cuando envíe una imagen a los dispositivos AV, ajuste su dispositivo al modo de espera DLNA.

- Lea las instrucciones de funcionamiento de su dispositivo para obtener información más detallada.

Haga clic en los siguientes elementos para saltar al comienzo de cada menú.

**Enviar una imagen cada vez que hace una grabación ([Enviar imágenes durante la grabación]) P271**

**Enviar imágenes seleccionadas ([Enviar imágenes almacenadas en la cámara]) P272**

**Enviar una imagen cada vez que hace una grabación ([Enviar imágenes durante la grabación])**

**1 Seleccione el menú.**

**Wi-Fi** → **[Nueva conexión]** → **[Enviar imágenes durante la grabación]** → **[Dispositivo AV]**

**2 Seleccione [A través de la red] o [Directo] y conecte. (P288)**

**3 Seleccione el dispositivo que desea conectar.**

- Cuando la conexión esté completa, se mostrará la pantalla. Para cambiar el ajuste del envío, pulse [DISP.]. (P296)

**4 Tome imágenes.**

- Para cambiar el ajuste o desconectar, pulse [Wi-Fi]. (P252)  
No se pueden cambiar los ajustes mientras se envían imágenes. Espere hasta que el envío esté completo.

## Enviar imágenes seleccionadas ([Enviar imágenes almacenadas en la cámara])

### 1 Seleccione el menú.

Wi-Fi → [Nueva conexión] → [Enviar imágenes almacenadas en la cámara]  
→ [Dispositivo AV]

### 2 Seleccione [A través de la red] o [Directo] y conecte. (P288)

### 3 Seleccione el dispositivo que desea conectar.

- Cuando la conexión esté completa, se mostrará la pantalla. Para cambiar el ajuste del envío, pulse [DISP.]. (P296)

### 4 Seleccione [Selección única] o [Selección múlt.].

- Para cambiar el ajuste o desconectar, pulse [Wi-Fi]. (P252)

#### Ajuste [Selección única]

- 1 Seleccione la imagen.
- 2 Pulse [MENU/SET].



#### Ajuste [Selección múlt.].

- 1 Seleccione la imagen. (repetir)
  - El ajuste se cancela al seleccionar nuevamente la imagen.
- 2 Seleccione [OK].
  - La cantidad de imágenes que se puede enviar mediante [Selección múlt.] es limitada.

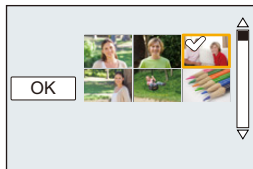

- Se visualiza la pantalla de confirmación. Se ejecuta cuando se selecciona [SI].



## Cuando se envían imágenes al ordenador

Puede enviar imágenes e imágenes en movimiento grabadas con esta unidad a un ordenador.



### ■ Métodos para enviar e imágenes que pueden enviarse

	JPEG	RAW	MP4	AVCHD*
<b>Enviar una imagen cada vez que se hace una grabación</b> ([Enviar imágenes durante la grabación])	○	○	—	—
<b>Enviar imágenes seleccionadas</b> ([Enviar imágenes almacenadas en la cámara])	○	○	○	○

\* Una imagen en movimiento grabada en [AVCHD] se puede enviar a [PC] si el tamaño del archivo es de 4 GB o menos. No se puede enviar si es de más de 4 GB.

- Es posible que algunas imágenes no se puedan reproducir o enviar según el dispositivo.
- Para obtener información sobre la reproducción de imágenes, verifique las instrucciones de funcionamiento del dispositivo de destino.
- Para los detalles sobre cómo enviar imágenes, consulte la [P294](#).

#### Preparación:

(En la cámara)

- Si se ha cambiado el grupo de trabajo del ordenador de destino con respecto al ajuste estándar, deberá cambiar también el ajuste de esta unidad en [Conexión PC]. ([P297](#))

(En su PC)

- Encienda la computadora.
- Prepare carpetas para la recepción de imágenes en el ordenador antes de enviar una imagen al ordenador. ([P274](#))

Haga clic en los siguientes elementos para saltar al comienzo de cada menú.

**Enviar una imagen cada vez que hace una grabación ([Enviar imágenes durante la grabación])** [P275](#)

**Enviar imágenes seleccionadas ([Enviar imágenes almacenadas en la cámara])** [P276](#)

## Para crear una carpeta que recibe las imágenes

• Cree en el ordenador una cuenta de usuario [nombre de cuenta (hasta 254 caracteres) y contraseña (hasta 32 caracteres)] que consista de caracteres alfanuméricos. El intento de crear una carpeta que recibe imágenes puede fallar si la cuenta incluye caracteres no alfanuméricos.

### ■ Al usar “PHOTOfunSTUDIO”

#### 1 Instale “PHOTOfunSTUDIO” en el ordenador.

- Para obtener información sobre los requerimientos de hardware y la instalación, lea “Acerca del software suministrado” (P307).

#### 2 Cree una carpeta que recibe las imágenes con “PHOTOfunSTUDIO”.

- Para crear automáticamente una carpeta, seleccione [Autocreada]. Para especificar una carpeta, crear una nueva carpeta o establecer la contraseña en la carpeta, seleccione [Crear manualmente].
- Para obtener más detalles, consulte las instrucciones de funcionamiento de “PHOTOfunSTUDIO” (PDF).

### ■ Cuando no se usa “PHOTOfunSTUDIO”

(Para Windows)

SO compatible: Windows XP/Windows Vista/Windows 7/Windows 8/Windows 8.1

Ejemplo: Windows 7

#### 1 Seleccione una carpeta que desea usar para recibir, luego haga clic con el botón derecho.

#### 2 Seleccione [Propiedades], luego habilite la opción para compartir la carpeta.

- Para obtener más detalles, consulte las instrucciones de funcionamiento de su PC o la Ayuda sobre el sistema operativo.

(Para Mac)

SO compatible: OS X v10.5 a v10.9

Ejemplo: OS X v10.8

#### 1 Seleccione una carpeta que desea usar para recibir, luego haga clic en los elementos en el siguiente orden.

[Archivo] → [Obtener información]

#### 2 Habilite la opción para compartir la carpeta.

- Para obtener más detalles, consulte las instrucciones de funcionamiento de su PC o la Ayuda sobre el sistema operativo.

## Enviar una imagen cada vez que hace una grabación ([Enviar imágenes durante la grabación])

### 1 Seleccione el menú.

Wi-Fi → [Nueva conexión] → [Enviar imágenes durante la grabación] → [PC]

### 2 Seleccione [A través de la red] o [Directo] y conecte. (P288)

### 3 Seleccione el ordenador al que desea conectarse.

- Cuando no se visualiza el ordenador que desea conectar, seleccione [Introducción manual], e ingrese el nombre del ordenador (nombre NetBIOS en el caso de ordenadores Mac de Apple).

### 4 Seleccione la carpeta que desea enviar.

- Cuando la conexión esté completa, se mostrará la pantalla. Para cambiar el ajuste del envío, pulse [DISP.]. (P296)

### 5 Tome imágenes.

- Para cambiar el ajuste o desconectar, pulse [Wi-Fi]. (P252)  
No se pueden cambiar los ajustes mientras se envían imágenes. Espere hasta que el envío esté completo.

**Enviar imágenes seleccionadas ([Enviar imágenes almacenadas en la cámara])****1 Seleccione el menú.**

Wi-Fi → [Nueva conexión] → [Enviar imágenes almacenadas en la cámara]  
→ [PC]

**2 Seleccione [A través de la red] o [Directo] y conecte. (P288)****3 Seleccione el ordenador al que desea conectarse.**

- Cuando no se visualiza el ordenador que desea conectar, seleccione [Introducción manual], e ingrese el nombre del ordenador (nombre NetBIOS en el caso de ordenadores Mac de Apple).

**4 Seleccione la carpeta que desea enviar.**

- Cuando la conexión esté completa, se mostrará la pantalla. Para cambiar el ajuste del envío, pulse [DISP.]. (P296)

**5 Seleccione [Selección única] o [Selección múlt.].**

- Para cambiar el ajuste o desconectar, pulse [Wi-Fi]. (P252)

**Ajuste [Selección única]**

- 1 Seleccione la imagen.
- 2 Pulse [MENU/SET].

**Ajuste [Selección múlt.].**

- 1 Seleccione la imagen. (repetir)
  - El ajuste se cancela al seleccionar nuevamente la imagen.
- 2 Seleccione [OK].
  - La cantidad de imágenes que se puede enviar mediante [Selección múlt.] es limitada.



- Se visualiza la pantalla de confirmación. Se ejecuta cuando se selecciona [Sí].

- Se crean carpetas ordenadas por la fecha de envío en la carpeta especificada y las imágenes se guardan en dichas carpetas.
- Si aparece la pantalla para ingresar una cuenta de usuario y una contraseña, ingrese la que haya establecido en su ordenador.
- Cuando el nombre del ordenador (nombre NetBIOS en el caso de ordenadores Mac de Apple) contiene un espacio (carácter en blanco), etc., es posible que no se lo reconozca correctamente.

Si falla el intento de conexión, recomendamos que cambie el nombre del ordenador (o nombre NetBIOS) a uno que esté formado únicamente por caracteres alfanuméricos, con un máximo de 15 caracteres.

## Usar servicios WEB

Se pueden enviar imágenes e imágenes en movimiento a un SNS, etc. por medio del "LUMIX CLUB".

Al configurar transferencias automáticas de imágenes y películas al servicio de sincronización de nube, puede recibir las imágenes o películas transferidas en un ordenador o un teléfono inteligente.

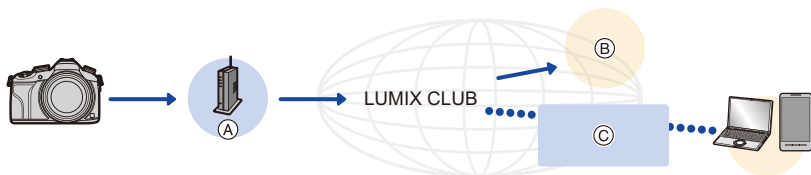

(A) Punto de acceso inalámbrico

(B) Servicio Web

(C) Servicio de sincronización de nube

Preparación:

**Debe registrarse en "LUMIX CLUB" (P283) para enviar una imagen a un servicio WEB. Para enviar imágenes a un servicio WEB, deberá registrar el servicio WEB. (P279)**

Haga clic en los siguientes elementos para saltar al comienzo de cada menú.

**Quando se envían imágenes al servicio WEB P277**

**Quando se envían imágenes al servicio Cloud Sync. P281**

### Quando se envían imágenes al servicio WEB

#### ■ Métodos para enviar e imágenes que pueden enviarse

	JPEG	RAW	MP4	AVCHD
<b>Enviar una imagen cada vez que se hace una grabación</b> ([Enviar imágenes durante la grabación])	○	—	—	—
<b>Enviar imágenes seleccionadas</b> ([Enviar imágenes almacenadas en la cámara])	○	—	○*	—

\* Excepto las películas que se graban con el tamaño establecido a [4K] en [Calidad grab.]

- Es posible que algunas imágenes no se puedan reproducir o enviar según el dispositivo.
- Para obtener información sobre la reproducción de imágenes, verifique el servicio web.
- Para los detalles sobre cómo enviar imágenes, consulte la [P294](#).



Haga clic en los siguientes elementos para saltar al comienzo de cada menú.

**Enviar una imagen cada vez que hace una grabación ([Enviar imágenes durante la grabación]) P279**

**Enviar imágenes seleccionadas ([Enviar imágenes almacenadas en la cámara]) P280**

- Las imágenes cargadas al servicio web no se pueden visualizar o eliminar con esta cámara. Revise las imágenes al acceder al servicio web con su teléfono inteligente u ordenador.
- Si falla el envío de imágenes, un correo electrónico de informe que describe la falla se enviará a la dirección de correo electrónico registrada con "LUMIX CLUB".
- **Las imágenes pueden contener información que se puede usar para identificar el usuario como título, hora y fecha cuando se toma la imagen, y la ubicación donde se tomó la imagen. Revise esta información antes de cargar las imágenes a los servicios WEB.**

- Panasonic no asume ninguna responsabilidad por los daños que puedan surgir de una fuga, pérdida, etc. de las imágenes cargadas a los servicios WEB.
- Cuando se cargan las imágenes al servicio WEB, no elimine las imágenes de esta cámara, incluso después de que se terminaron de enviar, hasta que haya revisado que se cargaron correctamente en el servicio WEB. Panasonic no asume ninguna responsabilidad por los daños que puedan surgir de la eliminación de imágenes almacenadas en esta unidad.

## Registrar servicios WEB

Al enviar imágenes a servicios WEB, el servicio WEB que se está usando se debe guardar con "LUMIX CLUB".

• Consulte "Preguntas y Respuestas Frecuentes/Contacte con nosotros" en el siguiente sitio para conocer los servicios WEB compatibles.

[http://lumixclub.panasonic.net/spa/c/lumix\\_faqs/](http://lumixclub.panasonic.net/spa/c/lumix_faqs/)

Preparación:

Asegúrese de haber creado una cuenta en el servicio WEB que desea usar, y tenga la información de inicio de sesión disponible.

- 1 **Conéctese al sitio "LUMIX CLUB" usando el teléfono inteligente o el equipo.**  
<http://lumixclub.panasonic.net/spa/c/>
- 2 **Ingrese su ID de inicio de sesión de "LUMIX CLUB" y la contraseña e inicie sesión en el servicio. (P283)**
- 3 **Registre su dirección de correo electrónico.**
- 4 **Seleccione el servicio WEB que desea usar y regístrelo.**
  - Siga las instrucciones en la pantalla para registrar el servicio.

## Enviar una imagen cada vez que hace una grabación ([Enviar imágenes durante la grabación])

- 1 **Seleccione el menú.**

Wi-Fi → [Nueva conexión] → [Enviar imágenes durante la grabación] → [Servicio WEB]
--

- 2 **Seleccione [A través de la red] y conecte. (P288)**
- 3 **Seleccione un servicio WEB que desea conectar.**
  - Cuando la conexión esté completa, se mostrará la pantalla. Para cambiar el ajuste del envío, pulse [DISP.]. (P296)
- 4 **Tome imágenes.**
  - Para cambiar el ajuste o desconectar, pulse [Wi-Fi]. (P252)  
No se pueden cambiar los ajustes mientras se envían imágenes. Espere hasta que el envío esté completo.

**Enviar imágenes seleccionadas ([Enviar imágenes almacenadas en la cámara])****1 Seleccione el menú.**

**Wi-Fi** → **[Nueva conexión]** → **[Enviar imágenes almacenadas en la cámara]**  
→ **[Servicio WEB]**

**2 Seleccione [A través de la red] y conecte. (P288)****3 Seleccione un servicio WEB que desea conectar.**

- Cuando la conexión esté completa, se mostrará la pantalla. Para cambiar el ajuste del envío, pulse [DISP.]. (P296)

**4 Seleccione [Selección única] o [Selección múlt.].**

- Para cambiar el ajuste o desconectar, pulse [Wi-Fi]. (P252)

**Ajuste [Selección única]**

- 1 Seleccione la imagen.
- 2 Pulse [MENU/SET].

**Ajuste [Selección múlt.]**

- 1 Seleccione la imagen. (repetir)
  - El ajuste se cancela al seleccionar nuevamente la imagen.
- 2 Seleccione [OK].
  - La cantidad de imágenes que se puede enviar mediante [Selección múlt.] es limitada.

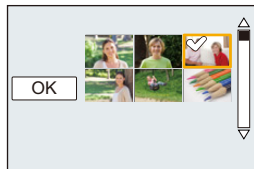

- Se visualiza la pantalla de confirmación. Se ejecuta cuando se selecciona [SI].



## Cuando se envían imágenes al servicio Cloud Sync.

### ■ Uso de [Servicio sincron. de nube] (A partir de junio de 2014)

#### Preparación:

Debe registrarse en "LUMIX CLUB" (P283) y configurar el ajuste de sincronización de nube para enviar una imagen a una carpeta en nube.

Para un PC, utilice "PHOTOfunSTUDIO" para configurar los ajustes de sincronización en nube. Para un teléfono inteligente, utilice "Image App" para configurarlos.

- Si establece el destino de la imagen en [Servicio sincron. de nube], las imágenes enviadas se guardan temporalmente en la carpeta en la nube, y pueden sincronizarse con el dispositivo en uso, tal como un ordenador o un teléfono inteligente.
- Una carpeta en nube almacena las imágenes transferidas durante 30 días (hasta 1000 imágenes). Las imágenes transferidas se eliminan automáticamente 30 días después de la transferencia. Además, cuando la cantidad de imágenes almacenadas supera las 1000, algunas imágenes se pueden eliminar según el ajuste [Límite de nube] (P296) incluso 30 días después de la transferencia.
- Cuando se completa la descarga de imágenes desde una carpeta en nube a todos los dispositivos especificados, las imágenes se pueden eliminar de la carpeta en nube incluso durante los 30 días posteriores a la transferencia.

### ■ Métodos para enviar e imágenes que pueden enviarse

	JPEG	RAW	MP4	AVCHD
<b>Enviar una imagen cada vez que se hace una grabación</b> ([Enviar imágenes durante la grabación])	○	—	—	—
<b>Enviar imágenes seleccionadas</b> ([Enviar imágenes almacenadas en la cámara])	○	—	○*	—

- \* Excepto las películas que se graban con el tamaño establecido a [4K] en [Calidad grab.]
- Es posible que algunas imágenes no se puedan reproducir o enviar según el dispositivo.
  - Para obtener información sobre la reproducción de imágenes, verifique las instrucciones de funcionamiento del dispositivo de destino.
  - Para los detalles sobre cómo enviar imágenes, consulte la P294.

Haga clic en los siguientes elementos para saltar al comienzo de cada menú.

**Enviar una imagen cada vez que hace una grabación ([Enviar imágenes durante la grabación]) P282**

**Enviar imágenes seleccionadas ([Enviar imágenes almacenadas en la cámara]) P282**

**Enviar una imagen cada vez que hace una grabación ([Enviar imágenes durante la grabación])****1 Seleccione el menú.**

Wi-Fi → [Nueva conexión] → [Enviar imágenes durante la grabación] → [Servicio sincron. de nube]

**2 Seleccione [A través de la red] y conecte. (P288)****3 Verifique el ajuste de envío.**

- Cuando la conexión esté completa, se mostrará la pantalla. Para cambiar el ajuste del envío, pulse [DISP.]. (P296)

**4 Tome imágenes.**

- Para cambiar el ajuste o desconectar, pulse [Wi-Fi]. (P252)  
No se pueden cambiar los ajustes mientras se envían imágenes. Espere hasta que el envío esté completo.

**Enviar imágenes seleccionadas ([Enviar imágenes almacenadas en la cámara])****1 Seleccione el menú.**

Wi-Fi → [Nueva conexión] → [Enviar imágenes almacenadas en la cámara] → [Servicio sincron. de nube]

**2 Seleccione [A través de la red] y conecte. (P288)****3 Verifique el ajuste de envío.**

- Cuando la conexión esté completa, se mostrará la pantalla. Para cambiar el ajuste del envío, pulse [DISP.]. (P296)

**4 Seleccione [Selección única] o [Selección múlt.].**

- Para cambiar el ajuste o desconectar, pulse [Wi-Fi]. (P252)

**Ajuste [Selección única]**

- 1 Seleccione la imagen.
- 2 Pulse [MENU/SET].

**Ajuste [Selección múlt.].**

- 1 Seleccione la imagen. (repetir)
  - El ajuste se cancela al seleccionar nuevamente la imagen.
- 2 Seleccione [OK].
  - La cantidad de imágenes que se puede enviar mediante [Selección múlt.] es limitada.

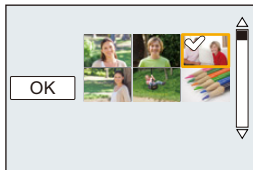

- Se visualiza la pantalla de confirmación. Se ejecuta cuando se selecciona [SÍ].

# Registrarse en el “LUMIX CLUB”

## Acerca de [LUMIX CLUB]

Adquiera el ID de inicio de sesión de “LUMIX CLUB” (gratuito).

Si registra esta unidad en “LUMIX CLUB”, puede sincronizar imágenes entre los dispositivos que está usando o transferir esas imágenes a los servicios WEB.

Use “LUMIX CLUB” incluso al subir imágenes a los servicios web.

• Puede fijar el mismo ID de inicio de sesión de “LUMIX CLUB” para esta unidad y un teléfono inteligente. (P286)

**Consulte el sitio de “LUMIX CLUB” para obtener más información.**

<http://lumixclub.panasonic.net/spa/c/>

Recuerde:

- Es posible que se suspenda el servicio debido a mantenimiento regular o problemas imprevistos y el contenido del servicio puede modificarse o agregarse, sin aviso previo a los usuarios.
- El servicio podrá interrumpirse total o parcialmente con un periodo razonable de aviso previo.

## Adquirir un ID de inicio de sección nuevo ([Nueva cuenta])

### 1 Seleccione el menú.

**MENU** → ⚙ [Conf.] → [Wi-Fi] → [Ajuste Wi-Fi] → [LUMIX CLUB]

### 2 Seleccione [Estab./agregar cuenta].



### 3 Seleccione [Nueva cuenta].

- Conéctese a la red.

Proceda a la siguiente página al presionar [MENU/SET].

- Se visualizará una pantalla de confirmación si ya se adquirió un ID de inicio de sesión para la cámara. Seleccione [SI] para adquirir un nuevo ID de inicio de sesión o [No] si no necesita adquirir un nuevo ID de inicio de sesión.

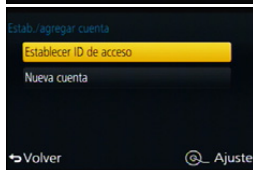

### 4 Seleccione el método para conectarse a un punto de acceso inalámbrico y ajústelo.

- Consulte la P289 para ver los detalles.
- Se visualizará una pantalla de configuración solo cuando se conecta por primera vez. Cuando establece el método de conexión, se guardará en esta unidad y se usará en la próxima conexión. Para cambiar el punto de acceso inalámbrico al que desea conectarse, presione [DISP.] y cambie el destino de conexión.



**5 Lea los términos de uso de “LUMIX CLUB” y presione [MENU/SET].**

- Puede cambiar las páginas con ▲/▼.
- Al girar la palanca del zoom hacia [T] se agrandará la vista (2×).
- Al girar la palanca del zoom hacia [W] con la vista ampliada, la vista vuelve a su tamaño original (1×).
- Es posible mover la posición de la visualización ampliada con ▲/▼/◀/▶.
- Presione [⏏/↵] para cancelar el proceso sin adquirir el ID de inicio de sesión.

**6 Ingrese una contraseña.**

- Ingrese cualquier combinación de 8 a 16 caracteres y números para la contraseña.
- Para detalles sobre cómo ingresar caracteres, consulte “Ingreso de texto” en la sección P55.

**7 Revise el ID de inicio de sesión y presione [MENU/SET].**

- El ID de inicio de sesión (número de 12 dígitos) se visualizará automáticamente.  
Al iniciar sesión en “LUMIX CLUB” con un equipo, solamente tiene que ingresar los números.
- Se visualiza un mensaje cuando se completa la conexión.  
Pulse [MENU/SET].
- **Asegúrese de anotar el ID de inicio de sesión y la contraseña.**
- Salga del menú después de que se fija.

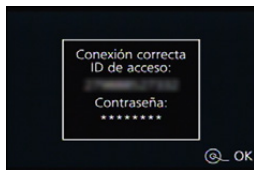

## Utilizar el ID de inicio de sesión/verificar o cambiar el ID de inicio de sesión o la contraseña ([Establecer ID de acceso])

Preparación:

Cuando utilice el ID de inicio de sesión, verifique el ID y la contraseña.

Para cambiar la contraseña de "LUMIX CLUB" en la cámara, acceda a la página web de "LUMIX CLUB" desde su teléfono inteligente o PC y cambie la contraseña de "LUMIX CLUB" de antemano.

- El ID de inicio de sesión y la contraseña registrados en el "LUMIX CLUB" no pueden modificarse en esta unidad.

### 1 Seleccione el menú.

**MENU** → ⌂ [Conf.] → [Wi-Fi] → [Ajuste Wi-Fi] → [LUMIX CLUB]

### 2 Seleccione [Estab./agregar cuenta].

### 3 Seleccione [Establecer ID de acceso].

- Se visualizan el ID de inicio de sesión y la contraseña.
- La contraseña se visualiza como "★".
- Cierre el menú si revisa el ID de inicio de sesión.

### 4 Seleccione el elemento a cambiar.

### 5 Ingrese el ID de inicio de sesión o la contraseña.

- Consulte "Ingreso de texto" (P55) para obtener más información sobre como ingresar el texto.
- Introduzca en la cámara la nueva contraseña que creó en su teléfono inteligente u ordenador. Si la contraseña es diferente a la creó en su teléfono inteligente u ordenador, no podrá cargar las imágenes.
- Salga del menú después de que se fija.

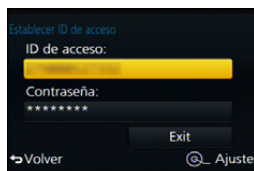

### Para fijar el mismo ID de inicio de sesión para la cámara y el teléfono inteligente o la tableta

- Establecer el mismo ID de inicio de sesión en esta unidad y su teléfono inteligente es conveniente para enviar imágenes de esta unidad a otros dispositivos o servicios web.

#### Cuando esta unidad o el teléfono inteligente o la tableta adquirieron el ID de inicio de sesión:

**1 Conecte esta unidad al teléfono inteligente. (P255)**

**2 Desde el menú “Image App”, fije el ID de inicio de sesión común.**

- Los ID de inicio de sesión para esta unidad y el teléfono inteligente son los mismos.
- Después de conectar esta unidad al teléfono inteligente, puede aparecer la pantalla de configuración para un ID de inicio de sesión común cuando visualiza la pantalla de reproducción. También puede fijar un ID de inicio de sesión común al seguir las instrucciones en la pantalla.
- Esta operación no está disponible para la conexión [Wi-Fi Direct].

#### Cuando esta unidad y el teléfono inteligente o la tableta adquirieron ID de inicio de sesión diferentes:

(Cuando desea usar el ID de inicio de sesión del teléfono inteligente de esta unidad)

Cambie el ID de inicio de sesión y la contraseña de esta unidad por el adquirido por el teléfono inteligente.

(Cuando desea usar el ID de inicio de sesión de esta unidad para el teléfono inteligente)

Cambie el ID de inicio de sesión y la contraseña del teléfono inteligente por el adquirido por esta unidad.

### Revise los términos de uso de “LUMIX CLUB”

Revise los detalles si se actualizaron los términos de uso.

**1 Seleccione el menú.**

**MENU** → **⌘ [Conf.]** → **[Wi-Fi]** → **[Ajuste Wi-Fi]** → **[LUMIX CLUB]**

**2 Seleccione [Condiciones].**

- La cámara se conectará a la red y se visualizarán los términos de uso. Cierre el menú después de revisar los términos de uso.

**Elimine su ID de inicio de sesión y la cuenta de “LUMIX CLUB”**

Elimine el ID de inicio de sesión desde la cámara al transferirla a otra parte o desecharla. También puede eliminar su cuenta de “LUMIX CLUB”.

**1 Seleccione el menú.**

**MENU** →  **[Conf.]** → **[Wi-Fi]** → **[Ajuste Wi-Fi]** → **[LUMIX CLUB]**

**2 Seleccione [Eliminar cuenta].**

- Se visualiza el mensaje. Presione [MENU/SET].

**3 Seleccione [Sí] en la pantalla de confirmación de eliminación del ID de inicio de sesión.**

- Se visualiza el mensaje. Presione [MENU/SET].

**4 Seleccione [Sí] en la pantalla de confirmación para eliminar la cuenta de “LUMIX CLUB”.**

- Si desea continuar usando el servicio, al seleccionar [No] solamente se eliminará el ID de inicio de sesión.

Salga del menú después de que se ejecuta.

**5 Pulse [MENU/SET].**

- Se elimina el ID de inicio de sesión y se visualiza el mensaje que notifica la eliminación de su cuenta. Presione [MENU/SET].
- Salga del menú después de que se ejecuta.

• Los cambios y otras acciones en los ID de inicio de sesión solamente se pueden hacer en el ID de inicio de sesión adquirido con la cámara.

## Acerca de las conexiones

Puede seleccionar un método de conexión después de seleccionar una función Wi-Fi y un destino.

Hacer una conexión directa es conveniente cuando está en un lugar lejos de su casa donde no hay puntos de acceso inalámbrico disponibles o cuando se desea conectar a un dispositivo que no utiliza usualmente.

Quando se conecte con los mismos ajustes que los anteriores, puede usar la función Wi-Fi rápidamente conectándose por medio de la opción [Seleccionar un destino del histórico] o [Seleccionar un destino de mis favoritos].

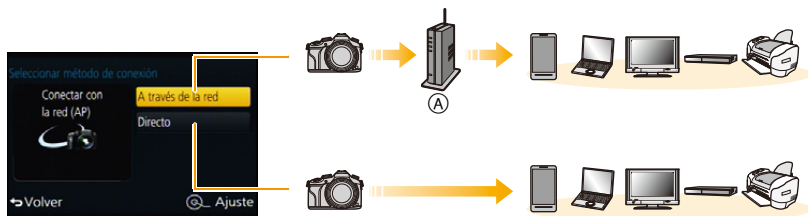

Ⓐ Punto de acceso inalámbrico

<b>[A través de la red]</b>	Se conecta a través de un punto de acceso inalámbrico.	P289
<b>[Directo]</b>	El dispositivo se conecta directamente a esta unidad.	P291



## Conectar desde su hogar (por la red)

Puede seleccionar el método para conectarse a un punto de acceso inalámbrico.

- \* WPS se refiere a una función que le permite configurar fácilmente los ajustes relacionados con la conexión y la seguridad de los dispositivos LAN inalámbricos. Para verificar si el punto de acceso inalámbrico que está usando es compatible con WPS, consulte el manual del punto de acceso inalámbrico.

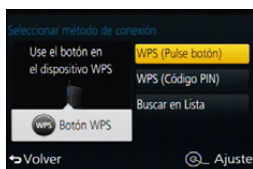

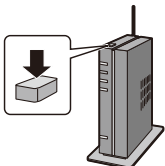
<p><b>[WPS (Pulse botón)]</b></p>	<p>Guarde el punto de acceso inalámbrico de tipo pulsador que es compatible con Wi-Fi Protected Setup™ con una marca WPS.</p> <p><b>Presione el botón WPS de punto de acceso inalámbrico hasta que cambie al modo WPS.</b> Por ejemplo:</p> <ul style="list-style-type: none"> <li>• Consulte el manual de instrucciones del punto de acceso inalámbrico para obtener más información.</li> </ul> 
<p><b>[WPS (Código PIN)]</b></p>	<p>Guarde el punto de acceso inalámbrico de tipo código PIN que es compatible con Wi-Fi Protected Setup con una marca WPS.</p> <ol style="list-style-type: none"> <li><b>1 Seleccione el punto de acceso inalámbrico al que se está conectando.</b></li> <li><b>2 Ingrese el código PIN visualizado en la pantalla de la cámara en el punto de acceso inalámbrico.</b></li> <li><b>3 Presione [MENU/SET].</b> <ul style="list-style-type: none"> <li>• Consulte el manual de instrucciones del punto de acceso inalámbrico para obtener más información.</li> </ul> </li> </ol>
<p><b>[Buscar en Lista]</b></p>	<p>Seleccione esta opción cuando no esté seguro acerca de la compatibilidad WPS o cuando desee buscar y conectarse a un punto de acceso inalámbrico.</p> <ul style="list-style-type: none"> <li>• Consulte la <a href="#">P290</a> para ver los detalles.</li> </ul>

## Si no está seguro acerca de la compatibilidad con WPS (conexión mediante [Buscar en Lista])

Busque los puntos de acceso inalámbrico disponibles.

- Confirme la clave de cifrado del punto de acceso inalámbrico seleccionado si la autenticación de la red se cifra.
- Al conectar con [Introducción manual], confirme el SSID, el tipo de cifrado, la clave de cifrado del punto de acceso inalámbrico que está usando.

### 1 Seleccione el punto de acceso inalámbrico al que se está conectando.

- Al presionar [DISP.] se buscará de nuevo el punto de acceso inalámbrico.
- Si no se encuentra ningún punto de acceso inalámbrico, consulte “Cuando se conecta con [Introducción manual]” en [P290](#).



### 2 (Si la autenticación de la red está cifrada) Ingrese la clave de cifrado.

- Para detalles sobre cómo ingresar caracteres, consulte “Ingreso de texto” en la sección [P55](#).

## ■ Cuando se conecta con [Introducción manual]

- 1 En la pantalla visualizada en el paso 1 de “Si no está seguro acerca de la compatibilidad con WPS (conexión mediante [Buscar en Lista])”, seleccione [Introducción manual].
- 2 Ingrese SSID del punto de acceso inalámbrico al que se está conectando, luego seleccione [Ajuste].
  - Para detalles sobre cómo ingresar caracteres, consulte “Ingreso de texto” en la sección [P55](#).
- 3 Seleccione el tipo de autenticación de la red.
  - Para obtener información sobre la autenticación de la red, consulte el manual del punto de acceso inalámbrico.
- 4 Seleccione el tipo de cifrado.
  - El tipo de ajuste que se puede cambiar puede variar según la información en los ajustes de autenticación de la red.

Tipo de autenticación de la red	Los tipos de cifrado que se pueden fijan
[WPA2-PSK]/[WPA-PSK]	[TKIP]/[AES]
[Clave normal]	[WEP]
[Abierto]	[No encriptado]/[WEP]

### 5 (Cuando se selecciona una opción que no es [No encriptado]) Ingrese la clave de cifrado.

- Consulte el manual de instrucciones de los puntos de acceso inalámbricos y los ajustes cuando se guarda un punto de acceso inalámbrico.
- Si no se puede establecer una conexión, las ondas de radio del punto de acceso inalámbrico pueden ser demasiado débiles. Consulte “Visualización de los mensajes” ([P330](#)) y “Búsqueda de averías” ([P343](#)) para obtener más detalles.
- La velocidad de la transmisión puede disminuir, o no se puede usar según el entorno en el que se usa.

## Conectarse desde una ubicación lejos de su hogar (conexión directa)

Puede seleccionar el método para conectarse al dispositivo que está usando.

Seleccione el método de conexión admitido por su dispositivo.



[Wi-Fi Direct]	<ol style="list-style-type: none"> <li>1 Configure el dispositivo en modo Wi-Fi Direct™.</li> <li>2 Seleccione [Wi-Fi Direct].</li> <li>3 Seleccione el dispositivo al que desea conectarse.           <ul style="list-style-type: none"> <li>• Lea las instrucciones de funcionamiento de su dispositivo para obtener información más detallada.</li> </ul> </li> </ol>
[Conexión WPS]	<p>[WPS (Pulse botón)]</p> <ol style="list-style-type: none"> <li>1 Seleccione [WPS (Pulse botón)].</li> <li>2 Fije el dispositivo en el modo WPS.           <ul style="list-style-type: none"> <li>• Es posible que deba esperar más para lograr una conexión si presiona el botón [DISP.] de esta unidad.</li> </ul> </li> </ol>
	<p>[WPS (Código PIN)]</p> <ol style="list-style-type: none"> <li>1 Seleccione [WPS (Código PIN)].</li> <li>2 Ingrese el código PIN del dispositivo en esta unidad.</li> </ol>
[Conexión manual]	<p>Ingrese el SSID y la contraseña en el dispositivo. El SSID y la contraseña se visualizan en la pantalla de espera de conexión de esta unidad.</p> <ul style="list-style-type: none"> <li>• Si el destino es [Teléf. inteligente], se puede establecer una conexión al escanear el código QR con el teléfono inteligente. (P256, 257)</li> <li>• Si pulsa [MENU/SET] en la cámara, se ampliará el código QR. Cuando le resulte difícil escanear el código QR, intente ampliarlo.</li> </ul>

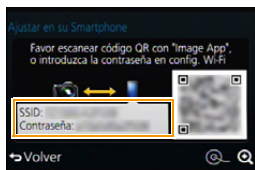

## Conectarse rápidamente con los mismos ajustes que los anteriores ([Seleccionar un destino del histórico]/[Seleccionar un destino de mis favoritos])

Quando se utiliza la función Wi-Fi, se guarda un registro en el historial. Puede marcar los registros como favoritos.

Al conectarse desde el historial o los favoritos, puede conectarse fácilmente con los mismos ajustes que utilizó antes.

### 1 Pulse [Wi-Fi].



### 2 Seleccione [Seleccionar un destino del histórico] o [Seleccionar un destino de mis favoritos].

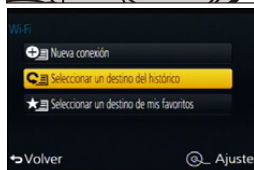

[Seleccionar un destino del histórico]	Se conecta con los mismos ajustes que los anteriores.
[Seleccionar un destino de mis favoritos]	Se conecta con los ajustes marcados como favoritos.

### 3 Seleccione el elemento.

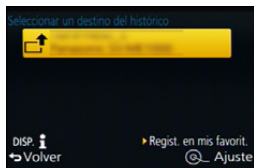

## Marcar registros como favoritos

- 1 Presione [Wi-Fi].
- 2 Seleccione [Seleccionar un destino del histórico].
- 3 Seleccione el elemento que quiere registrar en favoritos y luego presione ►.
- 4 Ingrese un nombre de registro.
  - Para detalles sobre cómo ingresar caracteres, consulte "Ingreso de texto" en la sección P55.
  - Pueden introducirse 30 caracteres como lo máximo. Un carácter de dos bytes es tratado como dos caracteres.

## Edición de elementos registrados en favoritos

- 1 Presione [Wi-Fi].
- 2 Seleccione [Seleccionar un destino de mis favoritos].
- 3 Seleccione el elemento favorito que quiere editar y luego presione ►.
- 4 Seleccione el elemento.

[Eliminar de mis favoritos]	—
[Cambiar el orden en mis favoritos]	Seleccione el destino.
[Cambiar el nombre registrado]	<ul style="list-style-type: none"> <li>• Para detalles sobre cómo ingresar caracteres, consulte "Ingreso de texto" en la sección P55.</li> <li>• Pueden introducirse 30 caracteres como lo máximo. Un carácter de dos bytes es tratado como dos caracteres.</li> </ul>

**Guardar ajustes de conexión Wi-Fi utilizados con frecuencia como favoritos**

El número que puede guardarse en el historial es limitado.

Se recomienda que guarde las configuraciones de Wi-Fi que utiliza con frecuencia registrándolas como favoritas. (P292)

**Comprobar los detalles de la conexión del historial o favoritos**

Si presiona [DISP.] cuando selecciona un elemento del historial o los favoritos, se visualizará el detalle de la conexión.

- Con [Rest. Ajus. Wi-Fi] se limpia el historial y los contenidos guardados en [Seleccionar un destino de mis favoritos].
  - Cuando se conecta a una red a la que se conectan varios ordenadores utilizando [Seleccionar un destino del histórico] o [Seleccionar un destino de mis favoritos], puede que falle el intento de conexión debido a que el dispositivo que se conectó anteriormente se identificará entre varios dispositivos.
- Si falla un intento de conexión, vuelva a conectarse usando [Nueva conexión].

## Acerca de los ajustes para el envío de imágenes

Al enviar imágenes, elija el método de envío después de seleccionar [Nueva conexión]. Una vez que se completa la conexión, también puede modificar los ajustes para el envío, como el tamaño de la imagen para enviar.



### ■ Imágenes que se pueden enviar

Destino	JPEG	RAW	MP4 <sup>*1</sup>	AVCHD <sup>*1, 2</sup>
[Teléf. inteligente]	○	—	○ <sup>*3</sup>	—
[PC]	○	○	○	○
[Servicio sincron. de nube]	○	—	○ <sup>*3</sup>	—
[Servicio WEB]	○	—	○ <sup>*3</sup>	—
[Dispositivo AV]	○	—	—	—
[Impresora] <sup>*1</sup>	○	—	—	—

\*1 No está disponible el envío a través de [Enviar imágenes durante la grabación].

\*2 Una imagen en movimiento grabada en [AVCHD] se puede enviar a [PC] si el tamaño del archivo es de 4 GB o menos. No se puede enviar si es de más de 4 GB.



\*3 Excepto las películas que se graban con el tamaño establecido a [4K] en [Calidad grab.]

- Es posible que algunas imágenes no se puedan reproducir o enviar según el dispositivo.
- Para obtener información sobre la reproducción de imágenes, verifique las instrucciones de funcionamiento del dispositivo de destino.

### Enviar imágenes durante la grabación

Se puede enviar una imagen automáticamente a un dispositivo especificado cada vez que la tome.

• Debido a que la cámara le da prioridad a la grabación, el envío puede demorar más durante la grabación.

• Cuando se conecta con [Enviar imágenes durante la grabación], se visualiza [  ] en la pantalla de grabación y [  ] mientras se está enviando un archivo.

• Si apaga la unidad o la conexión Wi-Fi antes de que finalice el envío, no se reenviarán las imágenes que no se hayan enviado.

• Es posible que no pueda borrar archivos o usar el menú de reproducción mientras se envían archivos.

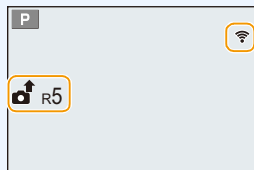

#### No disponible en estos casos:

• No se pueden enviar imágenes en movimiento.

### Enviar imágenes almacenadas en la cámara

Las imágenes pueden seleccionarse y enviarse después de la grabación.

• No se enviarán los detalles del menú de reproducción [Mis favorit.] o ajustes de [Ajuste impre.].



#### No disponible en estos casos:

• Algunas imágenes tomadas con una cámara diferente pueden no enviarse.

• Las imágenes que se modificaron o editaron con un equipo pueden no enviarse.

## Cambio de los ajustes para el envío de imágenes

Si presiona [DISP.] después de finalizar una conexión, puede cambiar los ajustes de envío, como el tamaño de la imagen para enviar.

<b>[Tamaño]</b>	<p>Cambie el tamaño de una imagen para enviarla.</p> <p><b>[Original]/[Automática]<sup>*1</sup>/[Camb.]</b></p> <ul style="list-style-type: none"> <li>• Si selecciona [Automática], el tamaño de la imagen se determina según las circunstancias en el destino.</li> <li>• Se puede seleccionar el tamaño de las imágenes para [Camb.] entre [M], [S] o [VGA].</li> </ul> <p>La relación de aspecto no cambia.</p>
<b>[Formato de archivo]<sup>*2</sup></b>	<b>[JPG]/[RAW+JPG]/[RAW]</b>
<b>[Borrar datos de ub.]*<sup>3</sup></b>	<p>Seleccione si eliminar la información sobre la ubicación de las imágenes antes de enviarlas.</p> <p><b>[ON]:</b> Elimine la información sobre la ubicación, luego envíe.</p> <p><b>[OFF]:</b> Mantenga la información sobre la ubicación, luego envíe.</p> <ul style="list-style-type: none"> <li>• Esta operación solamente elimina la información sobre la ubicación de las imágenes que se fijan para enviar.</li> </ul> <p>(La información sobre la ubicación no se eliminará de las imágenes originales almacenadas en esta unidad.)</p>
<b>[Límite de nube]<sup>*4</sup></b>	<p>Puede seleccionar si enviar las imágenes cuando la carpeta en nube se queda sin espacio libre.</p> <p><b>[ON]:</b> No envíe las imágenes.</p> <p><b>[OFF]:</b> Elimine las imágenes más antiguas luego envíe nuevas imágenes.</p>

\*1 Solamente disponible cuando el destino se fija en [Servicio WEB].

\*2 Solamente disponible cuando el destino se fija en [PC].

\*3 Solamente disponible cuando el destino se establece a [Servicio sincron. de nube] o [Servicio WEB].

\*4 Solamente disponible cuando el destino se fija en [Servicio sincron. de nube].



## Menú [Ajuste Wi-Fi]

Configure los ajustes necesarios para la función Wi-Fi.

Los ajustes no pueden cambiarse cuando se encuentra conectado a Wi-Fi.

Seleccione el menú.

**MENU** →  [Conf.] → [Wi-Fi] → [Ajuste Wi-Fi] → Elemento que desea ajustar

<b>[LUMIX CLUB]</b>	Adquiere o cambia el ID de inicio de sesión de "LUMIX CLUB".
---------------------	--

• Consulte la [P283](#) para ver los detalles.

<b>[Conexión PC]</b>	<p>Puede establecer el grupo de trabajo. Para enviar imágenes a una PC, se requiere la conexión al mismo grupo de trabajo que la PC de destino. (El ajuste predeterminado es "WORKGROUP".)</p> <p><b>[Cambiar nombre del Grupo de trabajo]:</b> Ingrese el grupo de trabajo de la PC que se conecta. Salga del menú después de que se fija.</p> <p><b>[Restaurar a predeterm.]:</b> Restaura el estado predeterminado. Se visualiza la pantalla de confirmación. Se ejecuta cuando se selecciona [Sí]. Salga del menú después de que se ejecuta.</p>
----------------------	--

• Para detalles sobre cómo ingresar caracteres, consulte "Ingreso de texto" en la sección [P55](#).

• Si está usando la PC con ajustes estándar, no necesita cambiar el grupo de trabajo.

<b>[Nombre del dispositivo]</b>	<p>Se puede cambiar el nombre de esta unidad.</p> <ol style="list-style-type: none"> <li><b>1 Presione [DISP].</b></li> <li><b>2 Ingrese el nombre de dispositivo deseado.</b> <ul style="list-style-type: none"> <li>• Para detalles sobre cómo ingresar caracteres, consulte "Ingreso de texto" en la sección <a href="#">P55</a>.</li> <li>• Pueden insertarse un máximo de 32 caracteres.</li> </ul> </li> </ol>
---------------------------------	--

<b>[Operación NFC]</b>	<p>Configura los ajustes para la función NFC.</p> <p><b>[ON]:</b> La función NFC está trabajando.</p> <p><b>[OFF]</b></p>
------------------------	---

<b>[Transferencia Táctil]</b>	<p>Configura la operación de la cámara después de que finaliza la conexión con la función NFC.</p> <p><b>[ON]:</b>          Cuando se establece una conexión Wi-Fi con la función NFC durante la reproducción de una sola imagen, dicha imagen puede transferirse.</p> <p><b>[OFF]</b></p>
-------------------------------	--

<b>[Contraseña Wi-Fi]</b>	<p>Para evitar el funcionamiento o uso incorrecto de la función Wi-Fi por terceros y para proteger la información personal guardada, se recomienda que proteja la función de Wi-Fi con una contraseña. Al establecer la contraseña se visualizará automáticamente la pantalla de entrada de contraseña cuando se usa la función Wi-Fi.</p> <p><b>[Ajustar]:</b>          Ingrese cualquier número de 4 dígitos como contraseña.</p> <p><b>[Eliminar]</b></p>
---------------------------	--

- Para detalles sobre cómo ingresar caracteres, consulte "Ingreso de texto" en la sección [P55](#).
- Haga una copia de la contraseña.  
 Si olvida la contraseña, puede restablecerla con [Rest. Ajust. Wi-Fi] en el menú [Conf.], sin embargo también se pueden restablecer otros ajustes. (excepto [LUMIX CLUB])

<b>[Dirección de red]</b>	<p>Muestra la dirección IP y MAC de esta unidad.</p> <ul style="list-style-type: none"> <li>• Una "dirección MAC" es una dirección única que se utiliza para identificar el equipo de red.</li> <li>• La "dirección IP" hace referencia a un número que identifica una PC conectada a una red, como por ejemplo Internet. Por lo general, las direcciones particulares son automáticamente asignadas por la función DHCP, como por ejemplo un punto de acceso inalámbrico. (Ejemplo: 192.168.0.87)</li> </ul>
<b>[Normativa vigente]*</b>	<p>Muestra el número de certificación para las regulaciones de la radio.</p>

- \* [Normativa vigente] solo está disponible en la versión DMC-FZ1000P.

## Disfrute de las películas en 4K

### Visualización de películas en 4K

#### ■ Reproducir en una pantalla de televisión

Al conectar la cámara a un televisor compatible con películas en 4K y reproducir las películas grabadas con su tamaño establecido a [4K] en [Calidad grab.], se puede disfrutar en detalle de las películas en 4K. A pesar de que la resolución de salida será inferior, también puede reproducirlas al conectar la cámara a un televisor que no sea compatible con películas en 4K.



Preparación: Si el tamaño es [4K], establezca [Modo HDMI (Reprod.)] (P52) a [AUTO] o [4K].

#### Conecte la cámara a un televisor compatible con 4K por medio de un micro cable HDMI y visualice la pantalla de reproducción. (P301)

- Cuando [VIERA link] está ajustado en [ON] y la cámara está conectada a un televisor que admite VIERA Link, se cambiará automáticamente la entrada del televisor y se visualizará la pantalla de reproducción. Consulte la P304 para ampliar la información.
- Cuando tenga películas grabadas con [Formato de grabación] establecer a [MP4] y su tamaño ajustado a [4K] en [Calidad grab.], también se pueden reproducir al insertar la tarjeta en la ranura para tarjetas SD de un televisor compatible con películas en 4K.
- Lea las instrucciones de funcionamiento del televisor.



#### ■ Para visualizar en un PC

Para reproducir las películas grabadas con su tamaño establecido a [4K] en [Calidad grab.] en un ordenador, utilice el software "PHOTOfunSTUDIO" en el DVD (suministrado).

- Para reproducir y editar películas en 4K, necesita un entorno de PC de alto rendimiento.
- Consulte las instrucciones de funcionamiento de "PHOTOfunSTUDIO" (PDF).



### Almacenamiento de películas 4K

#### ■ Almacenamiento en un PC

Puede hacer adquirir a un ordenador las imágenes grabadas conectando la cámara a éste.

Remítase a P306 para ampliar la información.

### ■ Almacenamiento en un DVD o CD

No se pueden copiar películas grabadas con el tamaño establecido a [4K] en [Calidad grab.] a discos Blu-ray y DVD con grabadoras Panasonic. (A partir de junio de 2014)

Con el software "PHOTOfunSTUDIO" en el DVD (suministrado), se pueden convertir películas 4K en películas de menor tamaño o copiar películas 4K a DVD o CD.

- Consulte las instrucciones de funcionamiento de "PHOTOfunSTUDIO" (PDF).



MENU



# Reproducir las imágenes en una pantalla del televisor

Las imágenes grabadas con esta unidad se pueden reproducir en una pantalla de TV.

Preparación: Apague este dispositivo y el televisor.

- Confirme los terminales en su TV y use un cable compatible con los terminales.

La calidad de la imagen puede variar con los terminales conectados.

Alta calidad

HDMI  
enchufe

Enchufe de  
video



## 1 Conectar la cámara y un TV.

- Compruebe la dirección de los terminales y enchufe/desenchufe sujetando el enchufe en posición recta.  
(Puede haber un mal funcionamiento si los terminales se deforman enchufándolos en sentido oblicuo o en la dirección equivocada.)  
No conecte los dispositivos a terminales incorrectos. El hacerlo puede provocar un mal funcionamiento.

### Para conectar con un micro cable HDMI

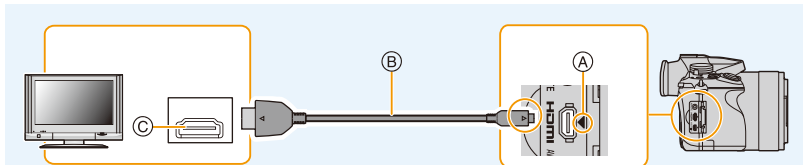

- Use un "Micro cable HDMI de alta velocidad" con el logotipo de HDMI. Los cables que no sean compatibles con las normas HDMI no funcionarán. "Micro cable HDMI de alta velocidad" (conector Tipo D–Tipo A, hasta 2 m de largo)
- Compruebe el [Modo HDMI (Reprod.)]. (P52)
- Durante la reproducción de vídeo 24p, ajuste [Modo HDMI (Reprod.)] en [AUTO]. Para ajustes que no sean [AUTO], no puede salir a 24 cuadros por segundo.
- El audio se reproducirá como estéreo (2 canales).
- Ninguna imagen se visualiza en la pantalla de esta unidad.
- Cuando [VIERA link] se establece a [ON], las operaciones con los botones de la cámara están restringidas.

(A) Alinee las marcas e inserte.

(C) Toma HDMI

(B) Micro cable HDMI



### Para conectar con un cable AV (opcional)

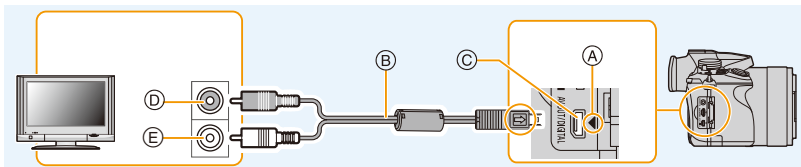

- Utilice un cable AV original de Panasonic (DMW-AVC1: opcional).
- Compruebe el [Aspecto TV]. (P52)
- El audio se reproducirá en monaural.
- El visor no puede visualizarse cuando esté conectado un cable AV.

- (A) Alinee las marcas e inserte. (D) Amarillo: a la toma de entrada de vídeo
- (B) Cable AV (opcional) (E) Blanco: a la toma de entrada de audio
- (C) Terminal [AV OUT/DIGITAL]
- El color del terminal es dorado.

**2 Encienda el TV y seleccione la entrada que coincida con el conector en uso.**

**3 Encienda la cámara, luego pulse [▶].**

- La entrada del TV cambia automáticamente y la pantalla de reproducción se visualiza cuando se conecta a un TV compatible con VIERA Link usando un micro cable HDMI con [VIERA link] (P53) fijado en [ON]. (P304)
- Según el [Aspecto], podrían verse bandas negras en el fondo y encima o a la izquierda y a la derecha de las imágenes.
- Cambie el modo de pantalla de su TV si la imagen se visualiza con la parte superior o inferior cortada.
- Cuando estén conectados tanto el cable AV (opcional) como el micro cable HDMI, la salida desde el micro cable HDMI tiene la prioridad.
- La conexión con el cable de conexión USB (suministrado) tendrá prioridad cuando conecta el cable de conexión USB (suministrado) simultáneamente con el micro cable HDMI.
- Cuando reproduce una imagen verticalmente, ésta podría salir borrosa.
- La reproducción adecuada dependerá del TV usado para la visualización.
- No sale sonido de los altavoces de la cámara.
- Lea las instrucciones de funcionamiento del televisor.





### **Las imágenes grabadas se pueden reproducir en un TV con una ranura para tarjeta de memoria SD**

- Según el modelo del televisor, las imágenes podrían no visualizarse en toda la pantalla.
- El formato de archivo de las imágenes en movimiento que se pueden reproducir difiere según el modelo de TV.
- En algunos casos, las imágenes panorámicas no se pueden reproducir. Además, la reproducción de desplazamiento automático de las imágenes panorámicas posiblemente no funcione.
- Para las tarjetas compatibles con la reproducción, consulte las instrucciones de funcionamiento del TV.



MENU



## Usando VIERA Link (HDMI)

### ¿Qué es VIERA Link (HDMI) (HDAVI Control™)?

- Esta función le permite utilizar su control remoto del televisor Panasonic para facilitar las operaciones cuando esta unidad ha sido conectada a un dispositivo compatible con VIERA Link usando un micro cable HDMI para las operaciones vinculadas automáticas. (No todas las operaciones son posibles.)
- VIERA Link es una función única de Panasonic añadida a una función de control HDMI usando la especificación estándar HDMI CEC (Control de la electrónica de consumo). Las operaciones vinculadas con los dispositivos compatibles con HDMI CEC fabricados por otras empresas, no están garantizadas. Cuando se utilizan dispositivos fabricados por otras empresas, compatibles con VIERA Link, remítase a las instrucciones de funcionamiento de los dispositivos correspondientes.
- Esta unidad admite la función "VIERA Link Ver.5". "VIERA Link Ver.5" es estándar para el equipo compatible con VIERA Link de Panasonic. Este estándar es compatible con el equipo convencional VIERA Link de Panasonic.

Preparación: Ajuste [VIERA link] a [ON]. (P53)

- 1 Conecte esta unidad a un televisor Panasonic compatible con VIERA Link usando un micro cable HDMI (P301).**
- 2 Encienda la cámara y luego pulse [▶].**
- 3 Actúe con el mando a distancia para el televisor.**

- Opere con referencia a los iconos de operación visualizados en la pantalla.

- Para reproducir el sonido de una filmación durante una reproducción de diapositivas, fije [Sonido] en [AUTO] o [Audio] en la pantalla de ajustes de diapositiva.
- Se recomienda conectar la cámara a un terminal HDMI distinto del HDMI1 si hay 2 o más terminales de entrada HDMI en el televisor.
- La operación usando el botón en esta unidad estará limitada.



## ■ Otras operaciones vinculadas

### Apagado de la unidad:

Si utiliza el mando a distancia del televisor para apagarlo, también se apagará la unidad.

### Cambio de entrada automático:

- Si conecta con un micro cable HDMI y luego enciende la unidad, luego pulse **[▶]**, el canal de entrada del televisor cambia automáticamente a la pantalla de la unidad. Si el televisor está en espera, se encenderá automáticamente (si se ha seleccionado [Set] para el ajuste [Power on link] del televisor).
- Según su conexión HDMI del TV, en algunos TV puede ser necesario seleccionar manualmente la conexión HDMI que está usando. En este caso, use el control remoto para el TV a fin de cambiar el canal de entrada.  
(Para obtener información sobre cómo cambiar de entrada, lea las instrucciones de funcionamiento del TV.)
- Si VIERA Link no funciona correctamente, remítase a [P357](#).

- Si no está seguro de si el televisor que está utilizando es compatible con VIERA Link, lea las instrucciones de funcionamiento del TV.
- Las operaciones vinculadas disponibles entre esta cámara y un televisor de Panasonic son diferentes dependiendo del tipo de televisor Panasonic incluso si es compatible con VIERA Link. Remítase a las instrucciones de funcionamiento del televisor para saber cuáles son las operaciones compatibles con el televisor.
- Asegúrese de usar un cable que sea HDMI certificado.
- Use un "Micro cable HDMI de alta velocidad" con el logotipo de HDMI.  
Los cables que no sean compatibles con las normas HDMI no funcionarán.  
"Micro cable HDMI de alta velocidad" (conector Tipo D–Tipo A, hasta 2 m de largo)
- [Modo HDMI (Reprod.)] para esta unidad se determina automáticamente cuando se opera VIERA Link.

## Guardar imágenes fijas e imágenes en movimiento en su ordenador

Puede hacer adquirir a un ordenador las imágenes grabadas conectando la cámara a éste.

- Algunos ordenadores pueden leer directamente de la tarjeta que se saca de la cámara. Para obtener más información, consulte las instrucciones de funcionamiento de su ordenador.
- **Si el ordenador que se usa no admite tarjetas de memoria SDXC, aparecerá un mensaje que le pide que formatee.**

**(Si lo hace se borrarán las imágenes grabadas, por lo tanto, no elija formatear.)**

**Si no se reconoce la tarjeta, consulte el siguiente sitio de soporte.**

**<http://panasonic.net/avc/sdcard/information/SDXC.html>**

### ■ Ordenador que puede usarse

El dispositivo se puede conectar a cualquier ordenador capaz de reconocer un dispositivo de almacenamiento masivo.

- Soporte de Windows: Windows XP/Windows Vista/Windows 7/Windows 8/  
Windows 8.1
- Soporte de Mac: OS X v10.5 a v10.9



### **No se pueden importar correctamente las películas en AVCHD cuando están copiadas en archivos o carpetas**

- Con Windows, importe siempre las películas en AVCHD utilizando "PHOTOfunSTUDIO", uno de los programas que contiene el DVD (suministrado).
- Con un Mac, se pueden importar películas en AVCHD utilizando "iMovie". Tenga en cuenta que la importación no es posible, en función de la calidad de imagen. (Para más información sobre iMovie, póngase en contacto con Apple Inc.)

## Acerca del software suministrado

El DVD suministrado incluye el siguiente software.  
Instale el software en su equipo antes de usarlo.

- **PHOTOfunSTUDIO 9.5 PE**

(Windows XP/Windows Vista/Windows 7/Windows 8/Windows 8.1)

Este software le permite administrar imágenes. Por ejemplo, puede enviar imágenes e imágenes en movimiento a un ordenador y ordenarlas por fecha de grabación o nombre de modelo. También puede realizar operaciones como grabar imágenes en un DVD, procesar y corregir imágenes y editar imágenes en movimiento.

- **SILKYPIX Developer Studio 4.1 SE**

(Windows XP/Windows Vista/Windows 7/Windows 8/Windows 8.1, Mac OS X v10.5/v10.6/v10.7/v10.8/v10.9)

Este software sirve para editar las imágenes de formato RAW.

Las imágenes editadas pueden guardarse en un formato (JPEG, TIFF, etc.) que puede ser visualizado en un ordenador personal.

**Para detalles sobre cómo usar el SILKYPIX Developer Studio, se remite a la “Ayuda” o al sitio web de asistencia de Ichikawa Soft Laboratory:**  
<http://www.isl.co.jp/SILKYPIX/english/p/support/>

- **Versión de prueba completa de 30 días de LoiLoScope**

(Windows XP/Windows Vista/Windows 7/Windows 8/Windows 8.1)

LoiLoScope es un software de edición de video que aprovecha al máximo la capacidad de tu PC. Hacer videos es tan fácil como organizar cartas en tu escritorio. Usa tus archivos de música, fotos y video para crear películas y compartirlas con tus amigos y familia. Crea DVDs o sube tus videos a sitios web, o simplemente comparte con tus amigos usando tu correo electrónico.

– Esto instalará sólo un acceso directo en el sitio de descarga de la versión de prueba.

**Para más información acerca de como usar LoiLoScope, lee el manual que se encuentra disponible para bajar en el siguiente enlace:**  
<http://loilo.tv/product/20>

## ■ Instalación del software suministrado

- Antes de insertar el DVD, cierre todas las aplicaciones en funcionamiento.

### 1 Revise el entorno de su ordenador.

#### • Entorno operativo de “PHOTOfunSTUDIO”

– Sistema operativo:

Windows® XP (32bit) SP3,  
Windows Vista® (32bit) SP2,  
Windows® 7 (32bit/64bit) o SP1,  
Windows® 8 (32bit/64bit),  
Windows® 8.1 (32bit/64bit)

– CPU:

Pentium® III 500 MHz o superior (Windows® XP),  
Pentium® III 800 MHz o superior (Windows Vista®),  
Pentium® III 1 GHz o superior (Windows® 7/Windows® 8/Windows® 8.1)

– Pantalla:

1024×768 pixeles o más (1920×1080 pixeles o más recomendado)

– RAM:

512 MB o más (Windows® XP/Windows Vista®),  
1 GB o más (Windows® 7 32bit/Windows® 8 32bit/Windows® 8.1 32bit),  
2 GB o más (Windows® 7 64bit/Windows® 8 64bit/Windows® 8.1 64bit)

– Espacio libre del disco duro:

450 MB o más para instalar el software

- Consulte las instrucciones de funcionamiento de “PHOTOfunSTUDIO” (PDF) para conocer el entorno operativo.
- Para obtener más información sobre “SILKYPIX Developer Studio”, lea el sitio de soporte en [P307](#).

### 2 Inserte el DVD con el software suministrado.

### 3 Haga clic en [Aplicaciones] en el menú de instalación.

- Si se visualiza la pantalla de reproducción automática, puede visualizar el menú seleccionando y ejecutando [Launcher.exe].
- En Windows 8/Windows 8.1, puede visualizar el menú haciendo clic en un mensaje que aparece después de insertar el DVD; después debe seleccionar y ejecutar [Launcher.exe].
- También se puede visualizar el menú haciendo doble clic en [SFMXXXX] en [Equipo] (XXXX varía según el modelo).

### 4 Haga clic en [Instalación recomendada].

- Proceda con la instalación de acuerdo con los mensajes que aparecen en la pantalla.



- El software compatible con su PC se instalará.
- En una Mac, SILKYPIX se puede instalar manualmente.
  - ➊ Inserte el DVD con el software suministrado.
  - ➋ Haga doble clic en la carpeta de aplicación en el DVD.
  - ➌ Haga doble clic en la carpeta que se visualiza automáticamente.
  - ➍ Haga doble clic en el icono en la carpeta de la aplicación.



**No disponible en estos casos:**

- “PHOTOfunSTUDIO” y “LoiLoScope” no son compatibles Mac.



MENU



## ■ Transferencia de imágenes a un ordenador

Preparación: Instale "PHOTOfunSTUDIO" en el ordenador.

### 1 Conecte el ordenador y la cámara con el cable de conexión USB (suministrado).

- Encienda esta unidad y su PC antes de conectar.
- **Compruebe la dirección de los terminales y enchufe/desenchufe sujetando el enchufe en posición recta.**  
(Puede haber un mal funcionamiento si los terminales se deforman enchufándolos en sentido oblicuo o en la dirección equivocada.)  
**No conecte los dispositivos a terminales incorrectos. El hacerlo puede provocar un mal funcionamiento.**
- No use otro cable de conexión USB que no sea el suministrado o un cable de conexión USB original de Panasonic (DMW-USBC1: opcional).

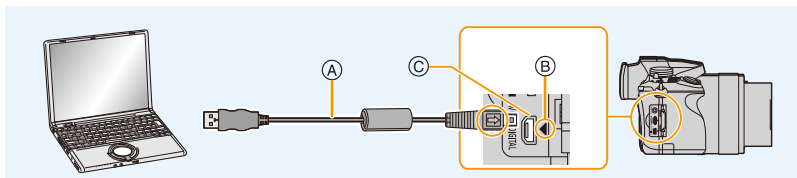

- (A) Cable de conexión USB (suministrado)
- (B) Alinee las marcas e inserte.
- (C) Terminal [AV OUT/DIGITAL]  
•El color del terminal es dorado.

### 2 Pulse ▲/▼ para seleccionar [PC], luego pulse [MENU/SET].

- Si [Modo USB] (P51) se fija en [PC] en el menú [Conf.] de antemano, la cámara se conectará automáticamente al ordenador sin visualizar la pantalla de selección de [Modo USB].
- Cuando la cámara esté conectada al ordenador con [Modo USB] ajustado en [PictBridge(PTP)], puede aparecer un mensaje en la pantalla del ordenador. En tal caso, cierre el mensaje y retire de forma segura el cable de conexión USB y fije [Modo USB] en [PC].

### 3 Copie las imágenes a un ordenador usando "PHOTOfunSTUDIO".

- No elimine o mueva los archivos o carpetas copiados en Windows Explorer.  
Al visualizar en "PHOTOfunSTUDIO", no podrá reproducir o editar.
- Utilice una batería con bastante carga o bien el adaptador de CA (opcional) (P323). Si disminuye la carga que queda de la batería mientras se están comunicando la cámara y el ordenador, parpadea el indicador de estado y la alarma emite un bip.  
Desconecte el cable de conexión USB de manera segura. Si no, pueden destruirse los datos.
- Apague la cámara antes de conectar o desconectar el adaptador de CA (opcional).
- Antes de insertar o quitar una tarjeta, apague la cámara y desconecte el cable de conexión USB. Si no, pueden destruirse los datos.

### ■ Copiar en un ordenador sin usar “PHOTOfunSTUDIO”

Si no puede instalar “PHOTOfunSTUDIO”, puede copiar los archivos y carpetas a su ordenador al arrastrar y soltar los archivos desde esta unidad.

- El contenido (estructura de carpetas) en la tarjeta de esta unidad es el siguiente.

**Para Windows:** Una unidad ([LUMIX]) se visualiza en [Equipo]

**Para Mac:** Se visualiza una unidad ([LUMIX]) en el escritorio

#### • Tarjeta

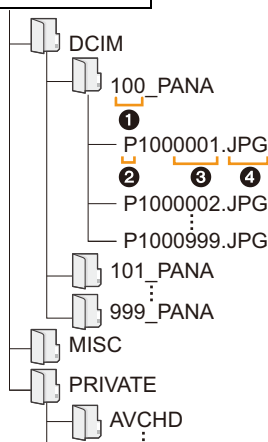

DCIM: Imágenes

① Número de carpeta

② Espacio de color

P: sRGB

\_: AdobeRGB

③ Número de archivo

④ JPG: Fotografías

MP4: [MP4] Imágenes en movimiento

RW2: Imágenes en archivos RAW

MISC: Impresión DPOF

Mis favoritas

AVCHD: [AVCHD] Imágenes en movimiento

- Se crea una nueva carpeta cuando las imágenes se toman en las situaciones siguientes.

- Después de ejecutar [No. reinicio] (P54) en el menú [Conf.]
- Cuando ha insertado una tarjeta que contiene el mismo número de carpeta (Como cuando las imágenes se tomaron usando otro tipo de cámara)
- Cuando hay una imagen con número de archivo 999 dentro de la carpeta

### ■ Conexión en el modo PTP

Ajuste [Modo USB] a [PictBridge(PTP)].

- Los datos ahora pueden leerse desde la tarjeta en el ordenador.
- Cuando hay 1000 o más imágenes en una tarjeta, las imágenes podrían importarse en el modo PTP.
- La imagen en movimiento no puede reproducirse en el modo PTP.

## Guardar imágenes fijas e imágenes en movimiento en una grabadora

Si inserta una tarjeta que tiene contenido grabado con esta unidad en una grabadora Panasonic, puede duplicar el contenido en un disco Blu-ray o DVD, etc.

Los métodos para exportar las imágenes fijas y las imágenes en movimiento a otros dispositivos variarán según el formato del archivo. (JPEG, RAW, AVCHD o MP4).

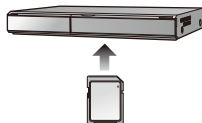

- Vea las instrucciones de funcionamiento de la grabadora para obtener información sobre el copiado y la reproducción.

### ■ Duplicar con un equipo no compatible

Puede duplicar el contenido reproducido usando esta unidad en un equipo no compatible como las grabadoras y reproductores de video al conectar esta unidad al equipo no compatible usando un cable AV (opcional).

El equipo no compatible podrá reproducir el contenido. Esto es conveniente si desea pasar contenido duplicado. En este caso, el contenido se reproducirá en estándar en lugar de en calidad de imagen de alta definición.

#### 1 Conecte este dispositivo al equipo de grabación usando un cable AV (opcional).

#### 2 Inicie la reproducción de esta unidad.

#### 3 Inicie la grabación en el equipo de grabación.

- Al acabar la grabación (copia), detenga la reproducción en este dispositivo después de parar la grabación en el equipo de grabación.

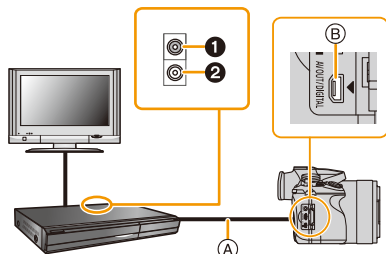

- ❶ Amarillo: a la toma de entrada de vídeo
- ❷ Blanco: hacia la toma de entrada del audio
- Ⓐ Cable AV (opcional)
- Ⓑ Terminal [AV OUT/DIGITAL]  
• El color del terminal es dorado.

- Cuando reproduce imágenes en movimiento en un televisor con relación de aspecto de 4:3, antes de iniciar a copiar tiene que ajustar [Aspecto TV] (P52) en esta unidad a [4:3]. La imagen será larga verticalmente si reproduce las imágenes en movimiento copiadas con un ajuste de [16:9] en un televisor con relación de aspecto de [4:3].
- Utilice un cable AV original de Panasonic (DMW-AVC1: opcional).
- Vea las instrucciones de funcionamiento del equipo de grabación para obtener información sobre el copiado y la reproducción.



## Imprimir las imágenes

Si conecta la cámara a una impresora que admite PictBridge, puede seleccionar las imágenes que desea imprimir e iniciar la impresión en el monitor de la cámara.

- Los grupos de imágenes no se visualizarán como imágenes en grupo sino como imágenes independientes.
- Algunas impresoras pueden imprimir directamente de la tarjeta que se saca de la cámara. Para obtener más información, consulte las instrucciones de funcionamiento de su impresora.

Preparación: Apague la cámara y la impresora.

Ajuste la calidad de impresión y haga otros ajustes en la impresora antes de imprimir las imágenes.

### 1 Conecte la impresora y la cámara con el cable de conexión USB (suministrado).

- **Compruebe la dirección de los terminales y enchufe/desenchufe sujetando el enchufe en posición recta.**  
(Puede haber un mal funcionamiento si los terminales se deforman enchufándolos en sentido oblicuo o en la dirección equivocada.)  
**No conecte los dispositivos a terminales incorrectos. El hacerlo puede provocar un mal funcionamiento.**
- No use otro cable de conexión USB que no sea el suministrado o un cable de conexión USB original de Panasonic (DMW-USBC1: opcional).

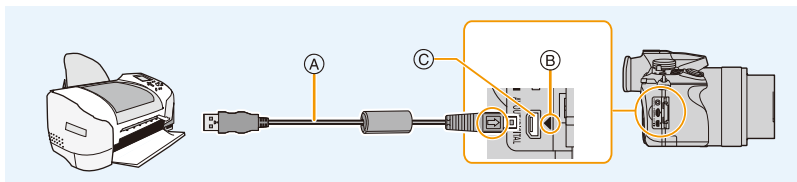

- (A) Cable de conexión USB (suministrado)
- (B) Alinee las marcas e inserte.
- (C) Terminal [AV OUT/DIGITAL]  
•El color del terminal es dorado.

### 2 Pulse ▲/▼ para seleccionar [PictBridge(PTP)], luego pulse [MENU/SET].



- Utilice una batería con bastante carga o bien el adaptador de CA (opcional) (P323). Si la carga que queda de la batería disminuye cuando están conectadas la cámara y la impresora, parpadea el indicador de estado y la alarma emite un bip. Si eso tiene lugar durante la impresión, deténgala de inmediato. Si no está imprimiendo, desconecte el cable de conexión USB.
- No desconecte el cable de conexión USB mientras se visualiza [🚫] (Icono de prohibición de desconexión del cable).  
(Puede no visualizarse según el tipo de impresora usada.)
- Apague la cámara antes de conectar o desconectar el adaptador de CA (opcional).
- Antes de insertar o quitar una tarjeta, apague la cámara y desconecte el cable de conexión USB.



#### **No disponible en estos casos:**

- Las imágenes en movimiento grabadas no se pueden imprimir.



MENU



### Seleccionar una única imagen e imprimirla

- 1 Pulse **◀/▶** para seleccionar la imagen luego pulse **[MENU/SET]**.



- 2 Pulse **▲** para seleccionar **[Inicio impresión]** luego pulse **[MENU/SET]**.

- Consulte la [P316](#) para los elementos que pueden ajustarse antes de comenzar a imprimir las imágenes.
- Desconecte el cable de conexión USB después de imprimir.

### Seleccionar varias imágenes e imprimirlas

- 1 Pulse **▲**.
- 2 Pulse **▲/▼** para seleccionar un detalle, luego pulse **[MENU/SET]**.

<b>[Selección múlt.]</b>	Las diversas imágenes se imprimen una de la vez. <ul style="list-style-type: none"> <li>• Pulse <b>▲/▼/◀/▶</b> para seleccionar las imágenes y luego presione <b>[MENU/SET]</b>. (Cuando se presiona nuevamente <b>[MENU/SET]</b>, se cancela el ajuste.)</li> <li>• Después de que se hayan seleccionado las imágenes, pulse <b>◀</b> para seleccionar <b>[OK]</b> y, luego, pulse <b>[MENU/SET]</b>.</li> </ul>
<b>[Selecione todo]</b>	Imprime todas las imágenes almacenadas.
<b>[Ajuste impre.(DPOF)]</b>	Sólo imprime las imágenes ajustadas en <b>[Ajuste impre.]</b> . ( <a href="#">P245</a> )
<b>[Mis favorit.]</b>	Sólo imprime las imágenes ajustadas como favoritas. ( <a href="#">P244</a> )

- 3 Pulse **▲** para seleccionar **[Inicio impresión]** luego pulse **[MENU/SET]**.
  - Si aparece la pantalla de control de la impresión, seleccione **[Sí]** e imprima las imágenes.
  - Consulte [P316](#) para ampliar la información sobre los detalles que pueden ajustarse antes de empezar a imprimir las imágenes.
  - Desconecte el cable de conexión USB después de imprimir.

## Ajustes de impresión

Seleccione y ajuste los detalles de los procedimientos tanto del paso 2 de “Seleccionar una única imagen e imprimirla” como del paso 3 de “Seleccionar varias imágenes e imprimirlas”.

- Cuando quiere imprimir imágenes en un tamaño de papel o una disposición que no admitidos por la cámara, ajuste [Tamaño papel] o [Disposición pág.] a , luego ajuste el tamaño del papel o la disposición en la impresora.  
(Para ampliar la información, consulte las instrucciones de funcionamiento de la impresora.)
- Cuando está seleccionado [Ajuste impre.(DPOF)], los detalles [Impresión fecha] y [N. copias] no se visualizan.

### ■ [Impresión fecha]

[ON]	La fecha se imprime.
[OFF]	La fecha no se imprime.

- Si la impresora no admite la impresión de la fecha, no puede imprimirse en la imagen.
- Según la impresora, los ajustes de impresión de la fecha de la impresora pueden tener prioridad así que compruebe si es éste el caso.
- Cuando imprime las imágenes que tienen texto, no se olvide ajustar la impresión con fecha a [OFF] o la fecha se imprimirá en la parte superior.
- En algunas impresoras, la fecha de la imagen en imágenes tomadas con la relación de aspecto ajustada en [1:1] se imprimirá verticalmente.

### Cuando quiere que un estudio fotográfico le imprima las imágenes

- Imprimiendo la fecha usando [Marcar texto] (P236) o ajustando la impresión de la fecha a la hora del ajuste [Ajuste impre.] (P245) antes de ir al estudio fotográfico, las fechas pueden imprimirse en el estudio fotográfico.

### ■ [N. copias]





Puede ajustar hasta 999 copias.

### ■ [Tamaño papel]

	Los ajustes en la impresora tienen prioridad.
[L/3.5"×5"]	89 mm×127 mm
[2L/5"×7"]	127 mm×178 mm
[POSTCARD]	100 mm×148 mm
[16:9]	101,6 mm×180,6 mm
[A4]	210 mm×297 mm
[A3]	297 mm×420 mm
[10×15cm]	100 mm×150 mm
[4"×6"]	101,6 mm×152,4 mm
[8"×10"]	203,2 mm×254 mm
[LETTER]	216 mm×279,4 mm
[CARD SIZE]	54 mm×85,6 mm

• No se visualizarán los tamaños del papel no admitidos por la impresora.

### ■ [Disposición pág.] (Disposiciones para imprimir que pueden ajustarse con esta unidad)

	Los ajustes en la impresora tienen prioridad.
	1 imagen con ningún encuadre en 1 página
	1 imagen con un encuadre en 1 página
	2 imágenes en 1 página
	4 imágenes en 1 página

• No puede seleccionarse un elemento si la impresora no admite la disposición de la página.

### ■ Impresión de disposición

#### **Cuando imprime una imagen muchas veces en una hoja de papel.**

Por ejemplo, si quiere imprimir una imagen 4 veces en 1 hoja de papel, ajuste [Disposición pág.] a  y luego ajuste [N. copias] a 4 para las imágenes que quiere imprimir.

#### **Cuando imprime diferentes imágenes en una hoja de papel.**

Por ejemplo, si quiere imprimir 4 diferentes imágenes en 1 hoja de papel, ajuste [Disposición pág.] a  y luego ajuste [N. copias] a 1 por cada una de las 4 imágenes.

- Cuando se enciende de color anaranjado la indicación  la cámara está recibiendo un mensaje de error desde la impresora. Al terminar la impresión, asegúrese de que no haya problemas con la impresora.
- Si el número de copias es elevado, las imágenes pueden imprimirse en varias etapas. En este caso, el número indicado de las copias restantes puede diferir del ajustado.
- Solamente las imágenes tomadas en formato JPEG se pueden imprimir. Aquellas tomadas en RAW usarán las imágenes JPEG que se crearon simultáneamente. Si una imagen JPEG equivalente no está disponible, no se imprimirá.

## Accesorios opcionales

### Flash externo (opcional)

Luego de colocar el flash (DMW-FL360L, DMW-FL580L: opcional), el rango de eficacia aumentará cuando se compare con el flash incorporado de la cámara.

Preparación:

- Apague la cámara y cierre el flash incorporado.

#### Cómo sacar la cubierta de la zapata caliente

La cámara viene con una tapa sujeta a la zapata de contacto.

Retire la cubierta de la zapata caliente tirándola en la dirección indicada en la flecha ❷ mientras la presiona en la dirección indicada por la flecha ❶.

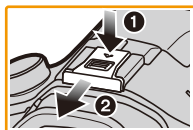

- Asegúrese de colocar la cubierta de la zapata caliente cuando no esté utilizando la zapata caliente.
- Tenga cuidado en no perder la tapa de la zapata de contacto.
- Mantenga la tapa de la zapata de contacto fuera del alcance de los niños para evitar que se la traguen.

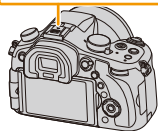

#### ■ Uso del flash dedicado (DMW-FL360L: opcional)

- 1 Coloque el flash dedicado en la zapata caliente y luego encienda la cámara y el flash dedicado.
- 2 Seleccione el menú.

**MENU** → **[Rec]** → **[Flash]**

- 3 Presione **▲/▼** para seleccionar **[Modo de flash]**, luego presione **[MENU/SET]**.
- 4 Pulse **▲/▼** para seleccionar un detalle, luego pulse **[MENU/SET]**.
  - Mientras está conectado el flash externo, se visualizan los iconos siguientes.

⚡: Flash externo a forzado activado

⚡S: Sincronización lenta del flash externo

⊘: Apagado forzado del flash externo

- Se deshabilita el flash de señal con los flashes inalámbricos.





### Al usar otros flashes externos disponibles en comercios sin funciones de comunicación con la cámara

- Es necesario ajustar la exposición en el flash externo. Si desea usar el flash externo en el modo automático, utilice un flash externo que le permita ajustar el valor de apertura y la sensibilidad ISO para adaptar los ajustes en la cámara.
- Ajuste al modo AE con prioridad a la apertura o al de exposición manual en la cámara, luego ajuste el mismo valor de apertura y la sensibilidad ISO en el flash externo. (La exposición no puede compensarse adecuadamente debido al cambio en el valor de la apertura en el modo de la AE con prioridad a la obturación y el flash externo no puede controlar apropiadamente la luz en el modo de la AE programada por el hecho de que no puede fijarse el valor de apertura.)

- Puede ajustar el valor de apertura, la velocidad de obturación y la sensibilidad ISO en la cámara incluso cuando use el flash externo.
- Algunos flashes externos a la venta tienen terminales sincrónicos de alto voltaje o polaridad inversa. El uso de dichos flashes adicionales pueden causar un funcionamiento defectuoso o bien la cámara podría no funcionar normalmente.
- Si utiliza flashes externos disponibles a la venta, diferentes del dedicado, ellos podrían no funcionar normalmente o bien puede dañarse. No los utilice.
- Aunque esté apagado el flash externo, la cámara puede entrar en el modo del flash externo cuando esté unido. Cuando no está usando el flash externo, quítelo.
- No abra el flash incorporado cuando está unido el flash externo.
- La cámara se pondrá inestable cuando va a unir el flash externo, se recomienda utilizar un trípode cuando toma una imagen.
- Quite el flash externo cuando lleva la cámara.
- Cuando está unido el flash externo, no agarre solo el flash externo porque puede separarse de la cámara.
- Si utiliza el flash externo cuando el balance de blancos está ajustado en [  ], realice un ajuste fino del balance de blancos según la calidad de la imagen. (P129)
- Si graba en un rango cercano con un gran angular, la lente puede bloquear la luz del flash, oscureciendo la parte inferior de la pantalla.
- Consulte P209 para información acerca de los ajustes del flash inalámbrico.
- Lea las instrucciones de funcionamiento del flash externo para ampliar la información.



**mando a distancia del obturador (opcional)**

Si utiliza el mando a distancia del obturador (DMW-RSL1: opcional), puede evitar la trepidación (sacudida de la cámara) al utilizar un trípode y puede mantener el obturador fuertemente presionado al tomar imágenes con [B] (Bombilla) o el modo ráfaga. El obturador remoto funciona de manera similar al botón del obturador de la cámara.



- Utilice siempre un control de mando del obturador original de Panasonic (DMW-RSL1: opcional).
- Grabe con el modo creativo de video (P118) cuando se usa para la grabación de imágenes en movimiento. La grabación de la imagen en movimiento se puede iniciar/detener con el control de mando del obturador.
- Lea las instrucciones de funcionamiento del control de mando del obturador para obtener información más detallada.

**No disponible en estos casos:**

- No puede utilizar el control de mando del obturador remoto para la siguiente operación.
  - Cancelación del modo de apagado automático

### Micrófono estéreo (opcional)

Con un micrófono de cañón estéreo (DMW-MS2: opcional) o micrófono estéreo (VW-VMS10: opcional), se pueden grabar sonidos con una calidad superior que con el micrófono incorporado.

Si usa el micrófono estéreo con foto automático (DMW-MS2: opcional), se puede cambiar entre la grabación de cañón (ultradireccional) y la grabación estéreo de rango amplio.

Preparación:

- Cierre el flash integrado y, luego, apague la unidad.
- Retire la tapa de la zapata de contacto unida a la cámara. (P319)

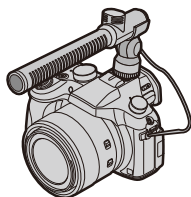

### ■ El ajuste del rango dentro del micrófono de cañón estéreo (DMW-MS2: opcional) grabará sonidos

- 1 **Coloque el micrófono estéreo con foto automático dedicado en esta unidad y, luego, enciéndala.**
- 2 **Seleccione [Micrófono especial] en el menú [Im. movimiento]. (P37)**
  - Los elementos del menú se visualizan solamente cuando el micrófono estéreo con foto automático está conectado.
- 3 **Pulse ▲/▼ para seleccionar la opción y luego pulse [MENU/SET].**

[STEREO]	Permite la grabación en estéreo del sonido en un área amplia.
[SHOTGUN]	Permite la grabación desde una dirección al aislar el ruido de alrededor y de fondo.

- Mientras esté conectado el micrófono externo, [🔊] se visualiza en la pantalla.
- Cuando está conectado el micrófono externo, [Vis. nivel mic.] (P223) se ajusta automáticamente en [ON], y el nivel del micrófono se visualiza en la pantalla.
- Cuando conecte un micrófono externo a la cámara, no sostenga solamente el micrófono externo para evitar que la cámara se caiga.
- [Corta viento] en el menú [Im. movimiento] puede reducir eficazmente el ruido del viento.
- Cuando conecte un micrófono externo a la cámara, no abra el flash incorporado.
- Si se graban los ruidos cuando usa un adaptador de CA (opcional), use una batería.
- Cuando utilice un micrófono estéreo (VW-VMS10: opcional), [Micrófono especial] se ajusta a [STEREO].
- Si se graba el sonido de la cámara en funcionamiento, como por ejemplo el sonido del funcionamiento del zoom, se recomienda utilizar un adaptador de zapata.
- Para obtener más información, consulte las instrucciones de funcionamiento del micrófono externo.

### Adaptador de CA (opcional)/Acoplador de CC (opcional)

Al conectar el adaptador de CA (opcional), y luego al enchufarlos en un tomacorriente, puede conectar esta unidad con un ordenador o impresora y usarla sin preocuparse por la capacidad de la batería.

Para usar el adaptador de CA, se requiere un adaptador DC (opcional).

- Utilice siempre un adaptador de CA original de Panasonic (opcional).
- Cuando use un adaptador de CA, use el cable de CA suministrado con el adaptador de CA.
- Además, lea las instrucciones de funcionamiento del adaptador de CA y del acoplador de CC.

### Filtro (opcional)

El protector MC es un filtro transparente que no afecta ni los colores ni la cantidad de luz. Por lo tanto, se puede utilizar siempre para proteger la lente de la cámara.

El filtro ND reduce la cantidad de luz hasta aproximadamente  $1/8$  (igual que ajustar el valor de apertura de 3 incrementos) sin afectar el balance del color.

El filtro PL eliminará la luz reflejada en superficies de metal o no esféricas (superficies planas no metálicas, vapor de agua o partículas invisibles en el aire), lo que hace posible tomar una imagen con contraste mejorado.

- No una los filtros múltiples al mismo tiempo.
- Puede unir la tapa del objetivo o la visera de la lente cuando el filtro está unido.
- Consulte las instrucciones para ampliar la información sobre cada filtro.

# Pantalla del monitor/Pantalla del visor

• Las siguientes imágenes son ejemplos de cuando la pantalla de visualización está ajustada en [ ] (estilo de monitor) en el monitor.

## ■ En la grabación

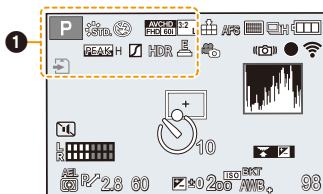

1

	Modo de grabación (P62)
C 1	Ajustes personalizados (P120)
	Estilo de foto (P122)
	Visualización del ajuste de control creativo (P108)
	Modo de flash (P203)
	Flash (P206, 209)
	Formato de grabación y calidad de grabación (P212)
	Tamaño de la imagen/Aspecto (P131)
	Tarjeta (se visualiza solamente durante la grabación) (P30)
8m30s	Tiempo de grabación transcurrido <sup>+1</sup> (P215)

	Indicador de grabación simultánea (P219)
LVF/MON/AUTO	Cambio automático del visor/monitor (P57)
	Asistente de enfoque (P152)
	Resaltar sombra (P124)
HDR	HDR (P135)
	Exposición múltiple (P184)
	Obturador electrónico (P164)

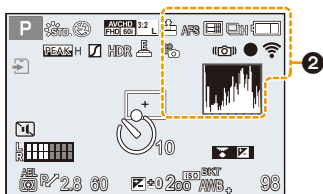

2

	<b>RAW</b>	Calidad (P132)
120fps		Vídeo a alta velocidad (P119)
AFS AFF AFC MF		Modo de enfoque (P139)
		Modo AF (P138)
		Reconocimiento de la cara (P187)
AFL		Bloqueo AF (P157)
		Ráfaga (P167)
		Bracketing automático (P171)
		Autodisparador (P174)
		Toma de lapso de tiempo (P176)
		Animación Stop Motion (P180)
		Indicación de la batería (P25)
		Modo fotografía (prioridades de imagen fija) (P219)
		Nivel luminancia (P222)

	Grabación en macro (P155)
	Toma de nivelado (P222)
	Estabilizador óptico de la imagen (P195)
	Aviso de trepidación (P195)
	Estado de grabación (Parpadea de color rojo.)/ Enfoque (Se ilumina de color verde.) (P59)
	Enfoque (Con poca luz) (P59)
	Conectado a Wi-Fi
	Histograma (P66)

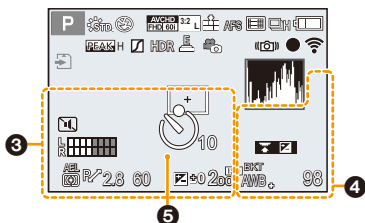

3

Nombre<sup>+2</sup> (P192)Número de días transcurridos desde la fecha del viaje<sup>+2</sup> (P48)Edad<sup>+2</sup> (P192)Ubicación<sup>+2</sup> (P48)Fecha y hora actual/Ajuste del destino del viaje<sup>+2</sup>: (P47)

Área del enfoque automático (P59, 145)

+

Blanco de medición puntual (P163)

Autodisparador<sup>+3</sup> (P174)

Modo silencioso (P186)



Micrófono externo (P322)



Zoom Micrófono (P224)



Visualización del nivel del micrófono (P223)

LMT

OFF

Limitador de nivel del micrófono (OFF) (P223)

AEL

Bloqueo AE (P157)



Modo de medición (P163)



Cambio programado (P85)

2.8

Valor de apertura (P59)

60

Velocidad de obturación (P59)



Brillo (P83)

Asistencia de la exposición manual (P89)

200

Sensibilidad ISO (P160)

4



Guía de operación del disco (P19)



Muestreo del balance de blancos (P130)

Ajuste exacto del balance de blancos (P129)



Balance de blancos (P126)



Color (P83)

98

Cantidad de imágenes que pueden grabarse<sup>+4</sup> (P32)

R8m30s

Tiempo de grabación disponible<sup>+1,4</sup> (P33)

5

Medición de la exposición (P84)

Zoom (P200)

\*1 m: minuto, s: segundo

\*2 Ésta aparece durante 5 segundos aproximadamente cuando enciende la cámara, después de ajustar el reloj y después de cambiar del modo de reproducción al modo de grabación.

\*3 Esto se visualiza durante la cuenta regresiva.

\*4 Se puede cambiar la visualización entre la cantidad de imágenes que se pueden grabar y el tiempo de grabación disponible con el ajuste [Visualización restante] en el menú [Personalizar].

## Información de grabación en el monitor

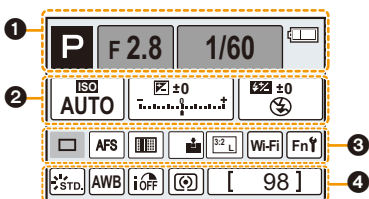

<b>1</b>		Modo de grabación (P62)
	F2.8	Valor de apertura (P59)
	1/60	Velocidad de obturación (P59)
		Indicación de la batería (P25)
<b>2</b>		Sensibilidad ISO (P160)
		Valor de compensación de la exposición (P159)
		Brillo (P83)
		Asistencia de la exposición manual (P89)
		Modo de flash (P203)
		Flash (P206, 209)
<b>3</b>		Individual (P166)
		Ráfaga (P167)

	Bracketing automático (P171)	
	Autodisparador (P174)	
	Toma de lapso de tiempo (P176)	
	Animación Stop Motion (P180)	
AFS AFF AFC MF	Modo de enfoque (P139, 150)	
	Modo AF (P138)	
	Calidad (P132)	
	Tamaño de la imagen/Aspecto (P131)	
Wi-Fi	Wi-Fi (P251)	
Fn	Ajuste del botón de función (P44)	
<b>4</b>		Estilo de foto (P122)
	Balance de blancos (P126)	
	Control de rango dinámico inteligente (P134)	
	Modo de medición (P163)	
98	Cantidad de imágenes que pueden grabarse (P32)	
R8m30s	Tiempo de grabación disponible (P33)	

## ■ En la reproducción

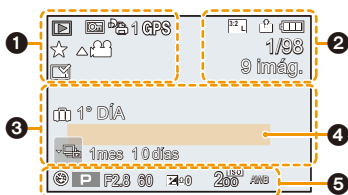

<b>1</b>	Modo de reproducción (P230)
	Imagen protegida (P247)
	Número de copias (P245)
<b>GPS</b>	Visualización de información del lugar (P231)
	Favoritas (P244)
	Icono de prohibición de desconectar el cable (P314)
	Reproducción de imagen en movimiento (P70)
	Reproducción de la imagen panorámica (P106)
	Reproducción continua del grupo de imágenes en el modo de ráfaga (P225)
	Reproducción continua del grupo de imágenes [Interv. Tiempo-Disparo] (P225)
	Reproducción continua del grupo de animación stop motion (P225)
	Impreso con indicación del texto (P236)
8m30s	Tiempo de reproducción transcurrido*1 (P70)
<b>2</b>	Tamaño de la imagen/Aspecto (P131)

	Formato de grabación/Calidad de grabación (P212)
	Calidad (P132)
120fps	Vídeo a alta velocidad (P119)
	Nivel luminancia (P222)
	Indicación de la batería (P25)
1/98	Número de imagen/Imágenes totales
9 imág.	Cantidad de imágenes en el modo de ráfaga
8m30s	Tiempo de grabación de la imagen en movimiento*1 (P70)
<b>3</b>	Icono de la información que se está recuperando actualmente (P331)
	Número de días que han pasado a partir de la fecha de salida (P48)
	Visualización del grupo de imágenes en el modo de ráfaga (P226)
	[Interv. Tiempo-Disparo] Visualización del grupo de imágenes (P226)
	Visualización para el grupo de animación stop motion (P226)
	Modo silencioso (P186)
1mes 10días	Edad (P192)
<b>4</b>	Nombre*2 (P190, 192)
	Ubicación*2 (P48)
	Título*2 (P235)
<b>5</b>	Información de grabación*3



## Visualización de la información detallada

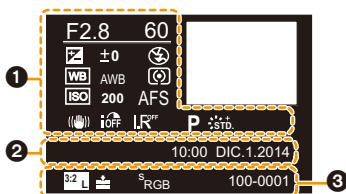

1

### Información de grabación

	Control de rango dinámico inteligente*3 (P134)
	HDR*4 (P135)
	Resolución inteligente (P134)

2

Fecha y hora de grabación/Hora mundial (P47)

3

	Tamaño de la imagen/Aspecto (P131)
	Calidad (P132)
	Formato de grabación/Calidad de grabación (P212)
120fps	Vídeo a alta velocidad (P119)
	Nivel luminancia (P222)
	Espacio del color*4 (P137)
100-0001	Carpeta/Número de archivo*3 (P311)

## Visualización de histograma

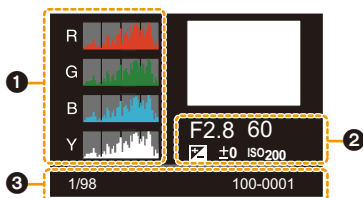

1

Histograma (P71)

2

Información de grabación\*3

3

1/98	Número de imagen/Imágenes totales
100-0001	Carpeta/Número de archivo*3 (P311)

\*1 m: minuto, s: segundo

\*2 Se visualiza en el orden de [Título], [Localización], [Nombre] ([Niños1]/[Niños2], [Mascotas]), [Nombre] ([Reconoce cara]).

\*3 Esto no se visualiza para las imágenes en movimiento grabadas en [AVCHD].

\*4 Esto no se visualiza para las imágenes en movimiento.

## Visualización de los mensajes

En unos casos se visualizarán en la pantalla mensajes de confirmación o de error. Los principales mensajes se describen a continuación a modo de ejemplo.

### [Esta imagen está protegida]

- Borre la imagen tras cancelar el ajuste de protección. (P247)

### [Unas imágenes no pueden borrarse]/[Esta imagen no puede borrarse]

- Esta función solamente se puede usar con imágenes que cumplen con la norma DCF. Formatee (P31) esta unidad después de guardar los datos necesarios en un ordenador, etc.

### [No puede ajustarse en esta imagen]

- [Editar Título], [Marcar texto] o [Ajuste impre.] no puede ajustarse para imágenes que no se basan en el estándar DCF.

### [Error tarjeta de memoria ¿Formatear esta tarjeta?]

- Es un formato que no se puede usar con esta unidad.
  - Inserte una tarjeta diferente.
  - Formatee de nuevo la tarjeta con la cámara después de guardar los datos en un ordenador, etc. (P31)
 Se eliminarán los datos.

### [Apague la cámara y vuelva a encenderla]/[Error de sistema]

- Esto se visualiza cuando la lente deja de funcionar normalmente debido a que está presionada por la mano, etc.  
Apague la cámara y vuelva a encenderla. Si el mensaje persiste llame al concesionario o a Panasonic.

### [Error tarjeta de memoria]/[Esta tarjeta de memoria no se puede usar.]

- Utilice una tarjeta compatible con este dispositivo. (P30)

### [Insertar de nuevo tarjeta SD]/[Intentar con otra tarjeta]

- Se ha producido un error al acceder a la tarjeta.  
Vuelva a insertar la tarjeta.
- Inserte una tarjeta diferente.

### [Error lectura/Error escritura Controlar la tarjeta]

- Ha fallado la lectura o la escritura de los datos.  
Quite la tarjeta después de apagar esta unidad. Vuelva a insertar la tarjeta, encienda esta unidad y trate de nuevo de leer o escribir los datos.
- La tarjeta puede estar rota.
- Inserte una tarjeta diferente.

### [No se puede grabar porque en esta tarjeta hay datos del formato (NTSC/PAL) incompatibles.]

- Formatee (P31) esta unidad después de guardar los datos necesarios en un ordenador, etc.
- Inserte una tarjeta diferente.

### [La grabación del movimiento fue suprimida a causa de la limitación en la velocidad de escritura de la tarjeta]

- Según la [Formato de grabación] y [Calidad grab.] de una película, la habilitación de la clase de velocidad requerida para la tarjeta varía. Utilice una tarjeta que cumpla con la clasificación. Para obtener más información, consulte “Sobre la grabación de imágenes en movimiento y la clase de velocidad” en P30.
- Si la grabación se detiene, incluso cuando se utiliza una tarjeta que cumple con la clasificación de clase de velocidad, la velocidad de escritura de datos es demasiado lenta. Le recomendamos que haga una copia de seguridad y a continuación formatee la tarjeta (P31). Según el tipo de tarjeta, la grabación de imágenes en movimiento puede pararse a la mitad.



### [La carpeta no puede ser creada]

- No puede crearse una carpeta porque no quedan números de carpeta que puedan usarse.  
→ Formatee la tarjeta después de guardar los datos necesarios en un ordenador, etc. (P31)  
Si ejecuta [No. reinicio] en el menú [Conf.] después de formatear, se restablece a 100 el número de la carpeta. (P54)

### [La imagen está visualizada en formato 16:9]/[La imagen está visualizada en formato 4:3]

- Seleccione [Aspecto TV] en el menú [Conf.] si quiere cambiar el aspecto del televisor. (P52)
- Este mensaje aparece también cuando el cable de conexión USB está conectado sólo a la cámara.  
Si el otro extremo de un cable de conexión USB está conectado a un ordenador o una impresora, el mensaje desaparecerá. (P310, 313)

### [La edición no puede proseguir porque está procesándose informa.]

Cuando existen demasiados ficheros de imagen, es posible que se visualice el icono de la información que se está recuperando actualmente ([] o []) puede que aparezca en la pantalla de reproducción durante un periodo prolongado de tiempo. Durante este tiempo, no se pueden utilizar algunos elementos en el menú [Reproducir].

- Si se apaga la unidad mientras se adquiere información, solamente se guardarán como grupo las imágenes que ya hayan adquirido la información.

Cuando se la encienda nuevamente, la recuperación de información volverá a comenzar a partir del mismo punto.

**[Esta batería no puede ser usada]**

- Utilice una batería original de Panasonic. Si este mensaje aparece aun cuando utiliza una batería original de Panasonic, llame al concesionario o a Panasonic.
- Si el terminal de la batería está sucio, límpielo y saque cualquier objeto.

**[Error al conectar punto acceso inalám.]/[Fallo de conexión]/[No se encuentra destino]**

- Revise lo siguiente sobre el punto de acceso inalámbrico.
  - La información sobre el punto de acceso inalámbrico indicada en esta unidad es incorrecta. Revise el tipo de autenticación, el tipo de cifrado y la clave de cifrado. (P290)
  - La energía del punto de acceso inalámbrico no está encendida.
  - Esta unidad no admite el ajuste del punto de acceso inalámbrico.
- Revise el ajuste de red del destino.
- Las ondas de radio de otros dispositivos pueden bloquear la conexión con un punto de acceso inalámbrico.
 

Vea otros dispositivos que están conectados al punto de acceso inalámbrico y dispositivos que usan la banda 2,4 GHz.

**[No hay imagen para enviar.]**

- Esto se visualiza cuando no hay imagen para transmitir debido a la restricción del destino. Revise el formato de archivo de la imagen a enviar. (P265, 269, 270, 273, 277, 281)

**[Fallo de conexión. Pruebe de nuevo en unos minutos.]/[Red desconectada. Transf. interrumpida.]**

- Las ondas de radio desde el punto de acceso inalámbrico se están debilitando.
 

Realice la conexión más cerca del punto de acceso inalámbrico.
- No hay una respuesta desde el servidor o se excedió el tiempo de procesamiento de la comunicación.
 

Intente de nuevo después de unos minutos.
- Según el punto de acceso inalámbrico, la conexión se puede desconectar automáticamente después de que transcurrió un tiempo específico.
 

Vuelva a realizar a conectar.

**[La carga a la carpeta de la nube estará disponible tras configurar los ajustes de sincronización de la nube en los dispositivos descargables como una PC o un smartphone.]**

- No están registrados los dispositivos que descargan imágenes desde una carpeta en nube.
- Realice la configuración de Cloud Sync. Configure los ajustes en un ordenador con "PHOTOfunSTUDIO" o en el teléfono inteligente con "Image App".
 

Consulte P281 para obtener detalles sobre [Servicio sincron. de nube].

### **[Fallo de conexión]**

- Compruebe lo siguiente sobre los teléfonos inteligentes a los que desea conectarse.
  - El teléfono inteligente no funciona.
  - Cambie el punto de acceso al que desea conectarse en la configuración Wi-Fi del teléfono inteligente de esta cámara.
  - No hay espacio de almacenamiento libre en el teléfono inteligente.

### **[Error acceso. Compruebe ID de acceso y contraseña.]**

- El ID de inicio de sesión para “LUMIX CLUB” no es correcto.  
Ingréselo de nuevo.  
Si olvidó el ID de inicio de sesión o la contraseña, hay información en la pantalla de inicio de sesión del sitio web de “LUMIX CLUB”.

### **[Algunos archivos no se pueden enviar debido a la limitación en destino]/ [Transferencia completada. Se han omitido archivos por limitación en destino.]**

- Revise el formato de archivo de la imagen a enviar. (P265, 269, 270, 273, 277, 281)
- El envío de las imágenes en movimiento puede fallar si el tamaño del archivo es demasiado grande.  
Divida la imagen en movimiento usando [Divide video]. (P239)

### **[No disponible. Establezca ajustes acceso en sitio web de LUMIX CLUB.]**

- Inicie sesión en “LUMIX CLUB” desde su teléfono inteligente u ordenador, y ajuste los detalles del inicio de sesión del servicio web de destino.

### **[No puede seleccionar servicios de intercambio de fotos y vídeos a la vez.]**

- Los servicios WEB diseñados solamente para las imágenes y los servicios WEB diseñados solamente para las imágenes en movimiento no se pueden seleccionar al mismo tiempo.  
Quite la selección de uno de los servicios.

### **[Dirección IP desconocida. Por favor establezca el IP del punto acceso inalámbrico a DHCP.]**

- Active los ajustes DHCP de la dirección IP de los puntos de acceso inalámbricos conectados.

### **[No se puede conectar al servidor.]**

- Si aparece un mensaje que le pide que actualice el certificado raíz, acepte actualizar el certificado raíz.

## Lista de menús

### [Rec]

Este menú le permite ajustar la relación de aspecto, el número de píxeles y otros aspectos de las imágenes que está grabando.

• [Fotoestilo], [AFS/AFF], [Modo medición], [Resaltar sombra], [Dinám. intel.], [Resoluc. intel.], [i.Zoom] y [Zoom d.] son comunes para el menú [Rec] y el menú [Im. movimiento]. El cambio de estos ajustes en uno de estos menús se refleja en otro menú.

[Fotoestilo]	Puede seleccionar los efectos para que coincidan con el tipo de imagen que desea grabar. Puede ajustar el color y la calidad de la imagen de los efectos.	P122
[Aspecto]	Fija la relación de aspecto de la imagen.	P131
[Tamaño de imagen]	Fije la cantidad de píxeles.	P131
[Calidad]	Ajuste el grado de compresión al que las imágenes han de almacenarse.	P132
[AFS/AFF]	Asigna [AFS] o [AFF] a [AFS/AFF] de la palanca de modos de enfoque.	P139
[Modo medición]	Fija el método de medición de luz para medir el brillo.	P163
[Vel. ráfaga]	Fija la velocidad de ráfaga para la grabación en el modo de ráfaga.	P167
[Auto bracket]	Fija la grabación simple/del modo de ráfaga, el rango de compensación y la secuencia de grabación para la grabación de muestreo automático.	P171
[Autodisparador]	Fija la manera en que funciona el disparador automático.	P174
[Interv. tiempo/Anima.]	Realiza el ajuste de grabación para la toma de lapso de tiempo y la animación de detener movimiento.	P176, P180
[Resaltar sombra]	Puede ajustar el brillo de las partes brillantes y oscuras de una imagen mientras verifica el brillo en la pantalla.	P124
[Dinám. intel.] (Control de rango dinámico inteligente)	Ajusta el contraste y la exposición.	P134
[Resoluc. intel.]	Graba las imágenes con contornos más definidos y sensación de claridad.	P134
[iFoto nocturna manual]	Las imágenes de escenas nocturnas se tomarán con una velocidad de ráfaga alta y se compondrán en una sola imagen.	P80
[iHDR]	Hay, por ejemplo, un contraste fuerte entre el fondo y el sujeto, se pueden grabar varias imágenes fijas con diferentes exposiciones y combinarlas para crear una sola imagen fija rica en gradación.	P81

[HDR]	Puede combinar 3 imágenes con diferentes niveles de exposición en una sola imagen rica en gradación.	P135
[Exposición múltiple]	Da un efecto como de exposición múltiple. (hasta 4 veces el equivalente por una sola imagen)	P184
[Ajustes panorámica]	Ajusta la dirección de grabación y el efecto de la imagen para la grabación panorámica.	P104
[Tipo de obturador]	Usted puede elegir entre tomar imágenes con el obturador mecánico y obturador electrónico.	P164
[Flash]	Fija la manera en que funciona el flash.	P203
[Remover ojo rojo]	Detecta automáticamente los ojos rojos causados por el flash y corrige los datos de la imagen correspondientemente.	P211
[Aj. límite ISO]	Cuando la sensibilidad ISO se fija en [AUTO] o [ISO], una sensibilidad ISO óptima se fija con el valor seleccionado como límite superior.	P162
[Aumentos ISO]	Los valores de ajuste de la sensibilidad ISO cambian en los pasos de 1/3 EV o 1 EV.	P162
[Ampliar ISO]	Se puede ampliar los valores de la sensibilidad ISO disponibles.	P162
[Obturador larg. NR]	Puede eliminar el ruido generado al grabar cuando se utiliza una velocidad del obturador más lenta.	P136
[i.Zoom]	Se puede aumentar la ampliación del zoom con un deterioro mínimo de la imagen.	P198
[Zoom d.]	Aumenta el efecto de Teleobjetivo. Cuanto mayor es el nivel de ampliación, mayor es la degradación de la calidad de la imagen.	P199
[Espacio color]	Ajústelo cuando quiere corregir la reproducción del color de las imágenes grabadas en un ordenador, impresora, etc.	P137
[Estabilizador]	Cuando la sacudida de la cámara se siente durante la grabación, la cámara lo corrige automáticamente.	P195
[Reconoce cara]	Fija el enfoque y la exposición automáticamente priorizando las caras registradas.	P187
[Config. Perfil]	Si fija el nombre y cumpleaños de su bebé o mascota por adelantado, puede grabar su nombre y edad en meses y años en las imágenes.	P192

**[Im. movimiento]**

Este menú le permite ajustar el [Formato de grabación], [Calidad grab.] y otros aspectos para la grabación de imágenes en movimiento.

• [Fotoestilo], [AFS/AFF], [Modo medición], [Resaltar sombra], [Dinám. intel.], [Resoluc. intel.], [i.Zoom] y [Zoom d.] son comunes para el menú [Rec] y el menú [Im. movimiento]. El cambio de estos ajustes en uno de estos menús se refleja en otro menú.

– Para obtener detalles, consulte la explicación para los ajustes correspondientes en el menú [Rec].

<b>[Formato de grabación]</b>	Fija el formato de archivo para las imágenes en movimiento que graba.	<b>P212</b>
<b>[Calidad grab.]</b>	Éste configura la calidad de imagen de las imágenes en movimiento.	<b>P212</b>
<b>[Modo exp.]</b>	Seleccione el método para ajustar el valor de apertura y la velocidad del obturador en modo de imagen en movimiento creativo.	<b>P118</b>
<b>[Vídeo a alta velocidad]</b>	Se pueden grabar imágenes en cámara lenta cuando se efectúe la grabación de ultra-alta velocidad.	<b>P119</b>
<b>[Modo imag.]</b>	Fija el método de grabación para las imágenes fijas durante la grabación de la imagen en movimiento.	<b>P219</b>
<b>[AF continuo]</b>	Continúa enfocando en el sujeto para el que se alcanzó el enfoque.	<b>P214</b>
<b>[Nivelar disparo]</b>	La cámara detecta automáticamente la inclinación y corrige las películas que se graban a una posición nivelada para evitar que se desnivelen.	<b>P222</b>
<b>[Nivel luminancia]</b>	Seleccione el rango de iluminación para que coincida con el uso del vídeo.	<b>P222</b>
<b>[Red. parpadeo]</b>	La velocidad del obturador se puede fijar para reducir el parpadeo o las rayas en la imagen en movimiento.	<b>P222</b>
<b>[Vis. nivel mic.]</b>	Ajuste si desea que los niveles del micrófono se visualicen o no en la pantalla de grabación.	<b>P223</b>
<b>[Ajuste nivel mic.]</b>	Ajuste el nivel de entrada de sonido a 19 niveles diferentes.	<b>P223</b>
<b>[Micrófono especial]</b>	Ajusta el método de grabación de sonido cuando se conecta un micrófono estéreo con foto automático (opcional).	<b>P322</b>
<b>[Límite nivel mic.]</b>	Ajuste automático del nivel de entrada de sonido.	<b>P223</b>
<b>[Corta viento]</b>	Se puede reducir eficazmente el ruido del viento cuando grabe con sonido.	<b>P224</b>
<b>[Mic. zoom]</b>	Combinado con la operación del zoom, claramente se grabarán sonidos alejados con el teleobjetivo y sonidos del alrededor con el gran angular.	<b>P224</b>





**[Personalizar]**

El funcionamiento de la unidad, como la visualización de la pantalla y las operaciones del botón, se puede fijar de acuerdo con sus preferencias. También, se pueden registrar los ajustes modificados.

<b>[Memo. Ajust. Personal]</b>	Registra los ajustes actuales de la cámara como ajustes personalizados.	<b>P120</b>
<b>[Modo silencioso]</b>	Deshabilita los sonidos de operación y la salida de luz a la vez.	<b>P186</b>
<b>[AF/AE bloqueado]</b>	Establece el contenido fijado para el enfoque y la exposición cuando está activado el bloqueo AF/AE.	<b>P157</b>
<b>[Mant. AF/AE Bloq.]</b>	Esto fijará la operación del botón [AF/AE LOCK] al tomar una imagen con el enfoque o la exposición fijada.	<b>P158</b>
<b>[AF disparador]</b>	Ajuste si el enfoque se ajusta automáticamente o no cuando se presiona el botón del obturador hasta la mitad.	<b>P148</b>
<b>[Pulsar a 1/2 obtu.]</b>	El obturador se dispara inmediatamente cuando el botón del obturador se presiona hasta la mitad.	<b>P148</b>
<b>[AF rápido]</b>	Acelera el enfoque que se realiza cuando presiona el botón del obturador.	<b>P148</b>
<b>[Sensor de ojo AF]</b>	La cámara ajusta automáticamente el enfoque cuando el sensor ocular está activo.	<b>P58</b>
<b>[Tiempo enf. AF prec.]</b>	Fija el tiempo durante el cual se agranda la pantalla cuando se presiona hasta la mitad el botón del obturador con el modo de enfoque automático fijado en <b>[+]</b> .	<b>P147</b>
<b>[Lámp. ayuda AF]</b>	La lámpara de ayuda AF iluminará al sujeto cuando se presione el botón del obturador hasta la mitad lo cual hace que sea más fácil para la cámara enfocar mientras se graba en condiciones de poca luz.	<b>P149</b>
<b>[Área enfoque dto.]</b>	Mueve el área AF o la ayuda MF usando el botón del cursor cuando se graba.	<b>P147, P153</b>
<b>[Prior. enfoque/obtu.]</b>	Ajustará para que no se saque ninguna imagen que no esté enfocada.	<b>P149</b>
<b>[AF / MF]</b>	Puede fijar el enfoque manualmente después de que terminó el enfoque automático.	<b>P149</b>
<b>[Ayuda MF]</b>	Establece el método de visualización de la ayuda MF (pantalla ampliada).	<b>P151</b>
<b>[Guía MF]</b>	Cuando fija el enfoque manualmente, se visualiza una guía MF que le permite revisar la dirección para alcanzar el enfoque.	<b>P152</b>
<b>[Contornos máximos]</b>	Las partes enfocadas se resaltan cuando el enfoque se ajusta manualmente.	<b>P152</b>

<b>[Histograma]</b>	Eso le permite ajustar para visualizar o no el histograma.	<b>P66</b>
<b>[Línea guía]</b>	Esto fijará el patrón de las líneas de guía visualizadas al tomar una imagen.	<b>P66</b>
<b>[Marcador centro]</b>	Aparece [+], que indica el centro de la pantalla de grabación.	<b>P193</b>
<b>[Destacar]</b>	Cuando está activada la función de revisión automática o cuando reproduce, aparecen áreas saturadas en blanco destellando en blanco y negro.	<b>P72</b>
<b>[Patrón cebra]</b>	Indica las piezas que se pueden blanquear a través de la exposición excesiva en un patrón cebra.	<b>P193</b>
<b>[Visor monocromático]</b>	Se puede visualizar la pantalla de grabación en blanco y negro.	<b>P194</b>
<b>[Vista prev. cons.]</b>	Es posible revisar los efectos de la velocidad del obturador y la apertura elegidas en la pantalla de grabación del modo de exposición manual.	<b>P90</b>
<b>[Exposímetro]</b>	Fije si desea visualizar o no el medidor de exposición.	<b>P84</b>
<b>[Guía del disco]</b>	Fije si desea o no visualizar la guía de operación del disco.	<b>P19</b>
<b>[Estilo vis. LVF]</b>	Esto fijará el estilo de visualización del visor.	<b>P65</b>
<b>[Estilo de monitor]</b>	Esto fijará el estilo de visualización del monitor.	<b>P64</b>
<b>[Info. Monitor]</b>	Visualiza la pantalla de información de la grabación.	<b>P66</b>
<b>[Area Grab.]</b>	Éste cambia el ángulo de visión durante la grabación de imágenes en movimiento y la de imágenes fijas.	<b>P216</b>
<b>[Visualización restante]</b>	Ésta cambiará la visualización entre el número de imágenes grabables y el tiempo de grabación disponible.	<b>P34</b>
<b>[Auto Reproducción]</b>	Ajuste la duración del tiempo que la imagen ha de quedarse visualizada después de tomar la imagen fija.	<b>P60</b>
<b>[Ajustar botón Fn]</b>	Puede asignar funciones usadas frecuentemente a botones específicos.	<b>P44</b>
<b>[Palanca de zoom]</b>	Cambie la configuración del zoom de la palanca del zoom.	<b>P200</b>
<b>[Anillo manual (zoom)]</b>	Cambie la configuración del zoom del anillo manual.	<b>P200</b>
<b>[Reanudar zoom]</b>	Guarda la posición del zoom cuando apague la cámara.	<b>P200</b>

[Q.MENU]	Cambie el método de ajuste del Menú rápido.	P41
[Botón de vídeo]	Habilita/deshabilita el botón de imagen en movimiento.	P216
[Sensor de ojo]	Ajuste la sensibilidad del sensor ocular y el método de cambio de la visualización entre el monitor y el visor.	P58
[Guía menú]	Ajuste la pantalla visualizada cuando el disco del modo está ajustado en  y  .	P63



MENU



**[Conf.]**

Este menú le permite realizar los ajustes del reloj, seleccionar los ajustes del tono del bip de funcionamiento y fijar otros ajustes que le ayudan a hacer funcionar la cámara. También puede configurar los ajustes de las funciones relacionadas con la red Wi-Fi.

<b>[Ajust. reloj]</b>	Ajuste de la fecha/hora.	<b>P35</b>
<b>[Hora mundial]</b>	Fija las horas para la región donde vive y el destino de las vacaciones.	<b>P47</b>
<b>[Fecha viaje]</b>	La fecha de partida y fecha de retorno del viaje y el nombre del destino del viaje se pueden fijar.	<b>P48</b>
<b>[Wi-Fi]</b>	Configure cada ajuste para las funciones Wi-Fi.	<b>P297</b>
<b>[Bip]</b>	Ajuste el volumen para los ruidos electrónicos y los ruidos del obturador electrónico.	<b>P49</b>
<b>[Modo del visor]</b>	Ajuste la velocidad de fotogramas de la pantalla de grabación (Pantalla de visualización en directo).	<b>P49</b>
<b>[Monitor]/ [Visor]</b>	Se ajusta el brillo, color o matiz rojo o azul del monitor/visor.	<b>P49</b>
<b>[Luminancia monitor]</b>	Ajusta el brillo del monitor de acuerdo con el nivel de la luz ambiental.	<b>P50</b>
<b>[Ahorro]</b>	Disminuye el consumo de energía para evitar que la batería se acabe.	<b>P51</b>
<b>[Modo USB]</b>	Fija el método de comunicación cuando se conecta usando el cable de conexión USB (suministrado).	<b>P51</b>
<b>[Conexión TV]</b>	Esto fija cómo la unidad se conecta al televisor etc.	<b>P52</b>
<b>[Reanudar Menú]</b>	Almacena la ubicación del elemento del menú usado por última vez para cada menú.	<b>P53</b>
<b>[Color de fondo]</b>	Fije el color de fondo para la pantalla del menú.	<b>P39</b>
<b>[Información del menú]</b>	Las descripciones de los ajustes y de los elementos del menú se visualizan en la pantalla del menú.	<b>P53</b>

<b>[Idioma]</b>	Ajuste el idioma visualizado en la pantalla.	<b>P53</b>
<b>[Vis. versión]</b>	Es posible comprobar qué versión de firmware tiene la cámara.	<b>P54</b>
<b>[Reiniciar comp.de exp.]</b>	Es posible reajustar el valor de exposición cuando el modo de grabación se cambia o la cámara está apagada.	<b>P54</b>
<b>[No. reinicio]</b>	Vuelve el número del archivo de imagen a 0001.	<b>P54</b>
<b>[Reiniciar]</b>	Los ajustes de grabación o configuración/personalizado se restauran al valor predeterminado.	<b>P54</b>
<b>[Rest. Ajus. Wi-Fi]</b>	Restablezca todos los ajustes en el menú [Wi-Fi] al ajuste predeterminado de fábrica. (Excepto [LUMIX CLUB])	<b>P54</b>
<b>[Formato]</b>	La tarjeta está formateada.	<b>P31</b>

**[Reproducir]**

Este menú le permite ajustar la protección, recorte e impresión, etc. de las imágenes grabadas.

<b>[Diapositiva]</b>	Selecciona el tipo, etc. de imágenes y reproduce en orden.	<b>P228</b>
<b>[Modo de reproducción]</b>	Selecciona el tipo, etc. de imágenes y reproduce solamente imágenes particulares.	<b>P230</b>
<b>[Registro de ubicación]</b>	Se puede escribir la información de localización (longitud/latitud) en las imágenes que se envían desde un teléfono inteligente.	<b>P231</b>
<b>[Procesando RAW]</b>	Se pueden convertir las imágenes tomadas en formato RAW al formato JPEG en la cámara.	<b>P232</b>
<b>[Editar Título]</b>	Ingresa los textos (comentarios) en las imágenes grabadas.	<b>P235</b>
<b>[Marcar texto]</b>	Imprime las imágenes grabadas con la fecha de grabación y la hora, nombres, destino de viaje, fecha de viaje, etc.	<b>P236</b>
<b>[Divide video]</b>	Divide en dos la imagen en movimiento grabada.	<b>P239</b>
<b>[Intervalo tiempo-video]</b>	Crea una imagen en movimiento de un conjunto de imágenes de grupo registradas con la [Interv. Tiempo-Disparo].	<b>P240</b>
<b>[Video movimiento D.]</b>	Crea una imagen en movimiento a partir de un grupo de animación stop motion.	<b>P240</b>
<b>[Cambiar Tamaño]</b>	Reduce el tamaño de la imagen (número de píxeles).	<b>P241</b>
<b>[Recorte]</b>	Corta la imagen grabada.	<b>P242</b>
<b>[Girar]</b>	Gira las imágenes manualmente en pasos de 90°.	<b>P243</b>
<b>[Girar pantalla]</b>	Este modo le permite visualizar las imágenes en sentido vertical si éstas se grabaron manteniendo la cámara verticalmente.	<b>P243</b>
<b>[Mis favorit.]</b>	Pueden agregarse marcas a las imágenes y las imágenes pueden ajustarse como favoritas.	<b>P244</b>
<b>[Ajuste impre.]</b>	Fija las imágenes para la impresión y la cantidad de impresiones.	<b>P245</b>
<b>[Proteger]</b>	Protege las imágenes para evitar eliminar por error.	<b>P247</b>
<b>[Editar Rec. Cara]</b>	Elimina o cambia la información relacionada con la identidad personal.	<b>P248</b>
<b>[Ordenar imagen]</b>	Establece el orden de visualización de las imágenes que se reproducen en la cámara.	<b>P248</b>
<b>[Confirmar borrado]</b>	Esto ajusta qué opción, [Sí] o [No], se resaltará primero cuando se visualice la pantalla de confirmación para eliminar una imagen.	<b>P249</b>

## Búsqueda de averías

Pruebe primero con el siguiente procedimiento (P343–359).

**En el caso de que no se solucione el problema, el mismo puede minimizarse seleccionando [Reiniciar] (P54) en el menú [Conf.].**

### Batería y fuente de alimentación

**La cámara no funciona cuando se enciende.**

**La cámara se apaga de repente después de encenderse.**

- La batería está agotada.  
→ Cargue la batería.
- Si deja la cámara encendida, la batería se agotará.  
→ Apague la cámara a menudo usando el [Ahorro], etc. (P51)

**La cámara se apaga automáticamente.**

- ¿Está habilitada la operación vinculada de VIERA Link?  
→ Si no está usando VIERA Link, ajuste [VIERA link] a [OFF]. (P53)

**No se cierra la tapa de la batería/tarjeta.**

- Inserte completamente la batería de forma segura. (P28)

**La batería se descarga demasiado rápido.**

- ¿Se está utilizando una conexión Wi-Fi por un período largo de tiempo?  
La batería se puede descargar rápidamente cuando se conecta a Wi-Fi.  
→ Apague la cámara a menudo usando el [Ahorro], etc. (P51)

### Grabación

**No se pueden tomar imágenes.**

**El obturador no funcionará inmediatamente al pulsar el botón correspondiente.**

- ¿Está enfocado el sujeto?  
→ ¿[Prior. enfoque/obtu.] en el menú [Personalizar] está ajustado a [FOCUS]? (P149)  
No puede tomar una imagen hasta que se lleve el sujeto en el marco del enfoque.

**La imagen grabada es blanquecina.**

- La imagen podría aparecer blanquecina cuando la lente se ensucia con las huellas de los dedos o algo parecido.
  - Si la lente está sucia, apague la cámara y limpie suavemente la superficie de la lente con un paño blando y seco.

**La imagen grabada es demasiado brillante u oscura.**

- Compruebe que la exposición esté bien compensada. (P159)
- ¿El bloqueo AE (P157) se aplica incorrectamente?

**Las imágenes múltiples se toman una a la vez.**

- Cancele los siguientes ajustes:
  - Ráfaga/Muestreo automático/[] del disparador automático (P166)
  - Muestreo de balance de blancos (P130)

**El sujeto no está enfocado correctamente.**

- El sujeto supera el rango del enfoque de la cámara. (P60)
- Hay sacudida (trepidación) de la cámara o bien el sujeto se está moviendo un poco. (P195)
- ¿[Prior. enfoque/obtu.] en el menú [Personalizar] está ajustado a [RELEASE]? (P149)
- ¿Está [AF disparador] en el menú [Personalizar] ajustado a [OFF]? (P148)
- ¿El bloqueo AF (P157) se aplica incorrectamente?



**La imagen grabada es borrosa.  
No es eficaz el estabilizador óptico de la imagen.**

- La velocidad de obturación se reduce y la función del estabilizador óptico de la imagen no funciona correctamente cuando toma imágenes sobre todo en lugares oscuros.
  - Le recomendamos que agarre la cámara firmemente con ambas manos cuando toma las imágenes. (P56)
  - Le recomendamos el uso de un trípode y del autodesparador (P174) cuando toma las imágenes con una velocidad de obturación lenta.

**No es posible tomar las imágenes usando el muestreo del balance de blancos.**

- ¿Queda memoria en la tarjeta?

**La imagen grabada parece aproximada.  
Aparece ruido en la imagen.**

- Intente lo siguiente:
  - Tome las imágenes en lugares oscuros.
  - Reduzca la sensibilidad ISO. (P160)
  - Aumente el ajuste para [Reducción de Ruido] en [Fotostilo] o bájelo para cada detalle diferente de [Reducción de Ruido]. (P123)
  - Ajuste [Obturador larg. NR] en [ON]. (P136)
- ¿[Tamaño de imagen] (P131) o [Calidad] (P132) están ajustados bajos?
- ¿Está ajustado el [Zoom d.]? (P199)

**El parpadeo o las rayas pueden aparecer bajo la iluminación de la luz fluorescente o luz LED.**

- Ésta es una característica de los sensores MOS que sirve como sensor de captación de la cámara. Esto no es un funcionamiento defectuoso.
- ¿Está tomando imágenes con el obturador electrónico? (P164)
  - Cuando utiliza el obturador electrónico, al bajar la velocidad del obturador puede reducir el efecto de rayas horizontales.



### **El brillo o el matiz de la imagen grabada difieren de la escena real.**

- Cuando se graba bajo luz fluorescente o luz LED, etc. al aumentar la velocidad del obturador se pueden introducir cambios leves al brillo y el color. Esto ocurre como resultado de las características de la fuente de luz y no indica una falla.
- Cuando se graban sujetos en ubicaciones extremadamente brillantes o bajo la luz fluorescente, luz LED, lámpara de mercurio, lámparas de sodio, etc. los colores y el brillo de la pantalla pueden cambiar o pueden aparecer rayas horizontales en la pantalla.

### **El sujeto no puede bloquearse. (Localización AF imposible)**

- Fije el área de enfoque automático al color distintivo del sujeto si hay una parte que es diferente del color de alrededor. (P141)

### **El sonido de operación es poco.**

- ¿Está tapando el altavoz con la mano? (P15)

### **Imágenes en movimiento**

#### **No se pueden grabar imágenes en movimiento.**

- Es posible que no pueda grabar por un momento después de encender esta unidad cuando usa una tarjeta de gran capacidad.



MENU



### La grabación de imágenes en movimiento se para por la mitad.

- Según la [Formato de grabación] y [Calidad grab.] de una película, la habilitación de la clase de velocidad requerida para la tarjeta varía. Utilice una tarjeta que cumpla con la clasificación. Para obtener más información, consulte “Sobre la grabación de imágenes en movimiento y la clase de velocidad” en [P30](#).
- Cuando utiliza una tarjeta con una velocidad lenta de escritura de datos, es posible que la grabación de imágenes en movimiento se detenga a mitad de camino.
  - Si usa una tarjeta en la que se repitió varias veces la grabación y eliminación o una tarjeta que se ha formateado en una PC u otro equipo, recomendamos que haga una copia de seguridad de los datos y luego formatee ([P31](#)) la tarjeta en la unidad.

### Al grabar una imagen en movimiento, se oscurece la pantalla.

- Al grabar una imagen en movimiento, la pantalla puede oscurecerse después de cierto período de tiempo para reducir el consumo de batería, pero esto no afectará a la imagen en movimiento grabada.

### La pantalla se apaga momentáneamente o la unidad puede grabar un ruido.

- En función del entorno en el momento de la grabación de películas, la pantalla puede apagarse momentáneamente o la unidad puede grabar ruido debido a la electricidad estática o a potentes ondas electromagnéticas (torres de transmisión, líneas eléctricas de alta tensión, etc.)

### El parpadeo o las rayas aparecen bajo la iluminación de la luz fluorescente o luz LED. El sujeto aparece distorsionado.

- Ésta es una característica de los sensores MOS que sirve como sensor de captación de la cámara. Esto no es un funcionamiento defectuoso. Cuando un sujeto se mueve a través de la imagen muy rápido, el sujeto puede aparecer levemente distorsionado.
- Cuando vea un parpadeo o rayas notables bajo una lámpara fluorescente o con luces de LED, puede reducir el parpadeo o las rayas configurando [Red. parpadeo] ([P222](#)) y corrigiendo la velocidad del obturador. Se puede seleccionar una velocidad del obturador desde [1/50], [1/60], [1/100] o [1/120]. Se puede ajustar la velocidad del obturador manualmente en el Modo creativo de imagen en movimiento. ([P118](#))

### En las imágenes en movimiento, se graban un ruido de un clic anormal y sonidos de timbre.

#### El sonido grabado es muy bajo.

- Al grabar en un entorno tranquilo, es posible que se grabe en la película el sonido de apertura, enfoque o funcionamiento del zoom. La operación del enfoque puede ajustarse a [OFF] en [AF continuo] ([P214](#)).
- Mientras graba imágenes en movimiento, al tapar la apertura del micrófono con el dedo se puede reducir el nivel de grabación del audio o el audio puede no grabarse. Además, tenga cuidado ya que el sonido de la operación de las lentes se puede grabar fácilmente en este momento.

### Se graba un sonido de funcionamiento al final de la película.

Ya que la grabación de películas se detiene sólo después de pulsar el botón de película, el sonido del funcionamiento puede ser evidente. En caso de que le moleste el sonido, intente lo siguiente:

- Divida la última parte de la película con [Divide video] (P239) en el menú [Reproducir]. La película no se podrá dividir cerca del final de la misma. Para evitar esto, grabe aproximadamente 3 segundos más.
- Ajuste la cámara en el modo de vídeo creativo, y utilice un control remoto de obturador (opcional) para grabar películas. (P321)

### Flash

#### El flash no se activa.

- ¿Está cerrado el flash?
  - Abra el flash. (P201)
- Cuando se usa el obturador electrónico, no se activa el flash. (P164)
  - Ajuste [Tipo de obturador] en [AUTO] o [MSHTR].
- Cuando [Modo silencioso] está ajustado en [ON], el flash no se activa. (P186)
  - Ajuste [Modo silencioso] en [OFF].

#### El flash se activa 2 veces.

- (Excepto cuando [Modo disparo] en [Flash] está fijo en [MANUAL]) El flash se activa 2 veces. El intervalo entre el primero y el segundo flash es más largo cuando la reducción de ojos rojos (P203) se fija, por lo tanto el sujeto no se debe mover hasta que se active el segundo flash.

## Monitor/Visor

### El Monitor/Visor se apaga aunque la cámara esté encendida.

- Si no se realiza ninguna operación durante el tiempo establecido, se activa [LVF/Mon. auto. apagado] (P51) y el Monitor/Visor se apaga.
- Cuando su mano o algún objeto se colocan cerca del sensor ocular, puede haber un cambio de la pantalla del Monitor a la pantalla del Visor. (P57)

### El monitor/visor está demasiado brillante u oscuro.

- Compruebe el ajuste [Luminancia monitor]. (P50)
- Realice [Monitor]/[Visor]. (P49)

### Puede parpadear por un instante o el brillo de la pantalla puede cambiar significativamente por un instante.

- Esto ocurre debido a la apertura de la lente que cambia cuando se presiona hasta la mitad el botón del obturador o cuando el brillo del sujeto cambia. Esto no es una falla.

### La imagen no se visualiza en el monitor.

- ¿Aparece la imagen en el visor?  
→ Presione [LVF] para cambiar a la visualización del monitor. (P57)
- ¿El monitor está apagado?  
→ Cambie de visualización pulsando [DISP.]. (P64)

### El monitor y el visor no alternan cuando se pulsa [LVF].

- Solo se muestra en el monitor cuando la cámara está conectada a un ordenador o una impresora.

### Aparecen puntos negros, blancos, rojos y verdes en el monitor/visor.

- Esto no es un funcionamiento defectuoso.  
Estos píxeles no afectan las imágenes grabadas.

### Aparece ruido en el monitor.

- En lugares oscuros, puede aparecer ruido para mantener el brillo del monitor.

**Aparecen en el visor partes brillantes desiguales o colores irregulares.**

- El visor de esta unidad adopta OLED. Puede producirse un efecto de pantalla/visor quemado cuando se muestra la misma imagen durante un periodo prolongado, pero no afecta las imágenes grabadas.

**Reproducción****Cuando se visualiza la imagen que se está reproduciendo no se gira o lo hace en una dirección inesperada.**

- Puede visualizar las imágenes sin girarlas cuando [Girar pantalla] (P243) está ajustado en [OFF].
- Puede girar las imágenes con la función [Girar]. (P243)

**La imagen no se reproduce.  
No hay imágenes grabadas.**

- ¿Hay una tarjeta insertada?
- ¿Hay una imagen en la tarjeta?
- ¿Es ésta una imagen o carpeta que se procesó en el ordenador?  
De serlo, no puede reproducirse con esta unidad.  
→ Se recomienda usar el software "PHOTOfunSTUDIO" en el DVD (suministrado) para escribir las imágenes desde un ordenador a una tarjeta.
- ¿Ha sido ajustado el [Modo de reproducción] para la reproducción?  
→ Cambie a [Reproducción normal]. (P230)

### El número de carpeta y el de archivo se visualizan como [—] y la pantalla se pone negra.

- ¿Es ésta una imagen no estándar, una imagen que se editó usando un ordenador o bien una imagen que fue tomada por otro tipo de cámara digital?
- ¿Quitó la batería inmediatamente después de la toma de imagen o bien tomó la imagen usando una batería con poca carga?  
→ Para eliminar estas imágenes, haga una copia de seguridad de los datos y formatee la tarjeta (P31).

### El sonido de reproducción o el sonido de operación es poco.

- ¿Está tapando algo el altavoz? (P15)

### Las imágenes con una fecha de grabación distinta se reproducen en la reproducción del calendario.

- ¿El reloj en la cámara está ajustado correctamente? (P35)
- Las imágenes editadas en un ordenador o las imágenes grabadas en otras cámaras podrían mostrar una fecha distinta respecto a la fecha grabada durante la reproducción de calendario.

### En la imagen grabada aparecen puntos redondos como burbujas de jabón.



- Si toma una imagen con el flash en un lugar oscuro o en casa, en la imagen aparecen puntos redondos blancos debidos al flash que refleja las partículas de polvo en el aire. Esto no es un funcionamiento defectuoso.



### [La miniatura está visualizada] aparece en la pantalla.

- ¿Es ésta una imagen que se grabó con otro equipo?  
En ese caso, estas imágenes pueden visualizarse con una calidad de imagen mermada.

### La porción roja de la imagen grabada ha cambiado al negro.

- Cuando se realiza la eliminación de ojos rojos ([  ] o [  ]), pueden corregirse las partes rojas a color negro.  
→ Se recomienda tomar imágenes con el flash cerrado, modo flash ajustado en [, o [Remover ojo rojo] fijado en [OFF]. (P211)

### Las imágenes en movimiento grabadas con este modelo no se pueden reproducir en otro equipo.

- La calidad de la imagen o del sonido de las imágenes en movimiento grabadas pueden deteriorarse incluso cuando se las reproduce con dispositivos compatibles. También es posible que la información de grabación no se visualice correctamente.

## Funciones Wi-Fi

### No puede establecerse una conexión Wi-Fi.

Las ondas de radio se desconectan.

No se visualiza el punto de acceso inalámbrico.

### ■ Consejos generales para utilizar una conexión Wi-Fi

- Pruebe [Rest. Ajust. Wi-Fi] en el menú [Conf.].
- Use dentro del rango de comunicación del dispositivo que se va a conectar.
- ¿Cualquier dispositivo, como el horno microondas, teléfono inalámbrico, etc. que usa la frecuencia de 2,4 GHz se opera cerca?
  - Las ondas de radio se pueden interrumpir cuando se usan de forma simultánea. Úselas lo suficientemente lejos del dispositivo.
- Cuando el indicador de la batería parpadea en rojo, la conexión con otro equipo puede no arrancar o la conexión se puede interrumpir. (Se visualiza un mensaje como [Error de comunicación].)
- Si coloca la cámara sobre una mesa de metal o un estante, las ondas de radio pueden verse afectadas negativamente. En tales casos, es posible que no se pueda establecer una conexión. Mueva la cámara lejos de la superficie del metal.

### ■ Acerca del punto de acceso inalámbrico

- Revise si el punto de acceso inalámbrico para conectar está en estado de operación.
- La cámara puede no visualizar o conectarse al punto de acceso inalámbrico según la condición de la onda de radio.
  - Mueva la unidad más cerca del punto de acceso inalámbrico.
  - Retire los obstáculos entre esta unidad y el punto de acceso inalámbrico.
  - Cambie la dirección de esta unidad.
  - Cambie la ubicación y orientación del punto de acceso inalámbrico.
  - Realice [Introducción manual]. (P290)
- Puede no visualizarse incluso si las ondas de radio existen según el ajuste del punto de acceso inalámbrico.
  - Revise los ajustes del punto de acceso inalámbrico.
  - Cuando la red SSID del punto de acceso inalámbrico se configura para no transmitir, el punto de acceso inalámbrico puede no ser detectado. Ingrese a la red SSID para iniciar la conexión (P290) o habilite la transmisión SSID del punto de acceso inalámbrico.
- Los tipos de conexión y los métodos de ajuste de seguridad son diferentes según el punto de acceso inalámbrico. (Consulte las instrucciones de funcionamiento del punto de acceso inalámbrico.)
- ¿El punto de acceso inalámbrico intercambiable de 5 GHz/2,4 GHz está conectado a otros dispositivos usando la banda de 5 GHz?
  - Se recomienda el uso del punto de acceso inalámbrico que puede usar 5 GHz/2,4 GHz simultáneamente. No se puede usar simultáneamente con esta cámara si no es compatible.



**Tarda mucho cada vez que se conecta a un teléfono inteligente.**

- Puede tardar más conectarse según el ajuste de conexión Wi-Fi del teléfono inteligente, pero esto no es un funcionamiento defectuoso.

**Esta unidad no aparece en la pantalla de ajustes Wi-Fi del teléfono inteligente.**

- En el menú de configuración Wi-Fi de su teléfono inteligente, apague y encienda la función Wi-Fi.

**Olvidé el ID de inicio de sesión o la contraseña para "LUMIX CLUB".**

- Revise la información en la pantalla de inicio de sesión de "LUMIX CLUB".  
<http://lumixclub.panasonic.net/spa/c/>

**No puedo enviar imágenes a un dispositivo AV.**

- El envío puede fallar dependiendo del estado de funcionamiento del dispositivo AV. Además, el envío puede tomar cierto tiempo.

**No tengo un punto de acceso inalámbrico en mi hogar, pero me gustaría realizar el registro del usuario del servicio de "LUMIX CLUB".**

- El registro del usuario del servicio para "LUMIX CLUB" no es posible en un entorno sin el punto de acceso inalámbrico.

**Las imágenes no se pueden transmitir a un ordenador.**

- Cuando el firewall del sistema operativo, el software de seguridad, etc., están habilitados, es posible que no se pueda conectar el ordenador.

**Cuando intento establecer una conexión Wi-Fi con un ordenador con Windows 8, mi nombre de usuario y contraseña no se reconocen, por lo tanto no me puedo conectar al ordenador.**

- Algunas versiones del sistema operativo, como Windows 8, utilizan dos tipos de cuentas: una cuenta local y una cuenta de Microsoft.  
→ Compruebe que utiliza el nombre de usuario y contraseña de la cuenta local.  
Si no ha establecido una cuenta local, cree una.

### **No se reconoce el ordenador cuando utilizo una conexión Wi-Fi. La cámara no se puede conectar a un ordenador mediante una conexión Wi-Fi.**

- El nombre del grupo de trabajo se establece por defecto como "WORKGROUP". Si cambia el nombre del ordenador, no se reconocerá el ordenador.  
En [Cambiar nombre del Grupo de trabajo] en [Conexión PC] del menú [Ajuste Wi-Fi], cambie el nombre del grupo de trabajo al mismo que el ordenador que se está conectando. Consulte la [P297](#) para ver los detalles.
- Confirme que el nombre de usuario y la contraseña están escritos correctamente.
- Cuando la hora del sistema del ordenador Mac o PC Windows conectado a una cámara sea muy diferente de la hora establecida en la cámara, la cámara no se puede conectar al ordenador o PC, en algunos sistemas operativos.
  - Confirme que [Ajust. reloj] y [Hora mundial] de la cámara coinciden con la hora, fecha y zona horaria en el PC Windows u ordenador Mac. Cuando ambas configuraciones sean muy diferentes, ajústelas para que coincidan.

### **Las imágenes no se pueden transmitir al servicio WEB.**

- Confirme que la información de inicio de sesión (ID de inicio de sesión/nombre de usuario/dirección de correo electrónico/contraseña) sea correcta.
- El servidor del servicio WEB o la red pueden estar ocupados.
  - Pruebe de nuevo después de algunos minutos.
  - Verifique el sitio del servicio WEB adonde está enviando la imagen.

### **Toma tiempo transmitir una imagen al servicio WEB.**

- ¿El tamaño de la imagen es demasiado grande?
  - Reduzca el tamaño de la imagen en [Tamaño] ([P296](#)) y, luego, envíela.
  - Transmita después de dividir la imagen en movimiento con [Divide video] ([P239](#)).
- Puede tardar más tiempo transmitir cuando la distancia al punto de acceso inalámbrico es mucha.
  - Transmita más cerca del punto de acceso inalámbrico.

### **La imagen que se supone que se cargó al servicio WEB no está allí.**

- La carga puede no completarse cuando se desconecta mientras se transmite la imagen.
- Puede tomar tiempo después de carga la imagen a reflejar en el servicio WEB según el estado del servidor.
  - Espere unos minutos e intente de nuevo.
- Puede verificar el estado de la transmisión en los ajustes del enlace del servicio WEB registrándose en el "LUMIX CLUB".

**Me gustaría volver la imagen en el servicio WEB a la cámara.**

- Las imágenes en el servicio WEB no se pueden guardar (descargadas) en esta unidad.  
→ No elimina las imágenes cargadas, y hace una copia de seguridad de ellas.

**No puedo visualizar o eliminar las imágenes cargadas al servicio WEB por esta unidad.**

- Las imágenes cargadas al servicio WEB no pueden ser visualizadas o eliminadas por esta unidad.  
→ Realice la tarea con un teléfono inteligente u ordenador.

**La transmisión de la imagen falla en la mitad de la operación. Algunas imágenes no pueden transmitirse.**

- La imagen no se puede transmitir cuando el indicador de la batería parpadea en rojo.
- ¿El tamaño de la imagen es demasiado grande?  
→ Reduzca el tamaño de la imagen en [Tamaño] (P296) y, luego, envíela.  
→ Transmita después de dividir la imagen en movimiento con [Divide video] (P239).
- El formato de archivo de las imágenes en movimiento que se pueden enviar difiere según el destino. (P265, P269, P270, P273, P277, 281)
- La capacidad o cantidad de imágenes en el servicio WEB está completa.  
→ Inicie sesión en "LUMIX CLUB" y revise el estado del destino en los ajustes del enlace del servicio WEB.

**Su ID de inicio de sesión de "LUMIX CLUB" y la contraseña se eliminaron después de llevar su cámara a reparar.**

- Los ajustes almacenados en la cámara se pueden eliminar según el tipo de reparación.  
→ Siempre haga una copia de los ajustes importantes.

**Olvidé la contraseña para Wi-Fi.**

- Ejecute [Rest. Ajus. Wi-Fi] en el menú [Conf.]. (P54)  
No obstante, toda la información que fijó en el menú [Ajuste Wi-Fi] se restablecerá (sin incluir [LUMIX CLUB])

### No se puede conectar usando NFC.

- ¿Su teléfono inteligente es compatible con NFC?  
→ Esta unidad puede usarse con terminales compatibles con NFC a través de Android (SO versión 2.3.3 o posterior).
- Asegúrese de que la función NFC de su teléfono inteligente esté en ON.
- ¿Está ajustado [Operación NFC] a [OFF]? (P297)
- Algunos teléfonos inteligentes no pueden comprobarse simplemente al tocarlos.  
→ Si no se reconoce la cámara incluso después de tocarla, cambie las posiciones e inténtelo nuevamente tocándolos despacio.
- Si la duración del contacto es demasiado breve, es posible que no se reconozca el teléfono inteligente.  
→ Toque y sostenga el teléfono un momento.

### Televisor, ordenador e impresora

#### La imagen no aparece en el televisor.

- ¿Está conectada correctamente la cámara al televisor?  
→ Ajuste la entrada TV al modo de entrada externo.

#### La imagen no se visualiza por completo en el televisor.

#### Las áreas de visualización en la pantalla del televisor y el monitor de la cámara son diferentes.

- Compruebe el ajuste [Aspecto TV]. (P52)
- Según el modelo de televisor, las imágenes pueden extenderse horizontal o verticalmente o bien pueden visualizarse con los bordes recortados.

#### Las imágenes en movimiento no pueden reproducirse en un televisor.

- ¿Está tratando de reproducir las imágenes en movimiento insertando directamente la tarjeta en la ranura de la tarjeta del televisor?  
→ Conecte la cámara al televisor con el cable AV (opcional), o con el micro cable HDMI, y luego reproduzca las imágenes en movimiento en la cámara. (P301)

#### El sonido no sale del altavoz de la cámara.

- Cuando hay conectado un cable AV (opcional) o un micro cable HDMI, el sonido no sale desde la cámara.

**VIERA Link no funciona.**

- ¿Está conectado correctamente con el micro cable HDMI? (P301)
- ¿ [VIERA link] de esta cámara está ajustado en [ON]? (P53)
  - Si el canal de entrada no se cambia automáticamente, utilice el control remoto del televisor para hacerlo.
  - Compruebe el ajuste de VIERA Link en el dispositivo conectado.
  - Apague y encienda esta unidad.
  - Ajuste [HDAVI Control] a [Off] en el televisor y luego vuelva a ponerlo en [On].  
(Para ampliar la información, remítase a las instrucciones de funcionamiento del televisor.)

**No se puede comunicar con el PC.**

- ¿El PC ha reconocido la cámara correctamente?
  - Ajuste a [PC] en [Modo USB]. (P51, 310)
  - Apague y encienda esta unidad.

**El ordenador no ha reconocido la tarjeta.**

- Desconecte el cable de conexión USB. Conéctelo de nuevo mientras la tarjeta está insertada en la cámara.
- Si hay dos o más terminales USB en un único ordenador, intente conectar el cable de conexión USB a otro terminal USB.

**El ordenador no ha reconocido la tarjeta.  
(Se usa la tarjeta de memoria SDXC.)**

- Verifique si su ordenador es compatible con las tarjetas de memoria SDXC.  
<http://panasonic.net/avc/sdcard/information/SDXC.html>
- Se puede visualizar un mensaje que le pide que formatee la tarjeta cuando conecta la cámara, pero no la formatee.
- Si [Acceso] visualizado en el monitor no desaparece, desconecte el cable de conexión USB después de apagar esta unidad.

### **La imagen no puede imprimirse cuando la cámara está conectada a una impresora.**

- Las imágenes no pueden imprimirse usando una impresora que no admite PictBridge.  
→ Ajuste a [PictBridge(PTP)] en [Modo USB]. (P51, 313)

### **Los bordes de las imágenes se recortan en la impresión.**

- Cuando usa una impresora con función de impresión con recorte o sin bordes, cancele esta función antes de imprimir.  
(Para ampliar la información, consulte las instrucciones de funcionamiento de la impresora.)
- Cuando pide a un estudio fotográfico que imprima las imágenes, pregúntele si las imágenes 16:9 pueden imprimirse.

### **Otro**

#### **Sale un sonido desde el objetivo.**

- Es el sonido del movimiento de la lente o de la operación de apertura cuando esta unidad se enciende o apaga, y no es una falla.
- El sonido, que puede ser originado por el ajuste automático de la apertura, se oye cuando ha cambiado el brillo debido, por ejemplo, al cambio del zoom o al movimiento de la cámara. Esto no es un funcionamiento defectuoso.

**Por descuido se ha elegido un idioma ilegible.**

- Pulse [MENU/SET], seleccione el icono [🔍] del menú [Conf.] y luego seleccione el icono [🌐] para ajustar el idioma deseado. (P53)

**Parte de la imagen destella en blanco y negro.**

- Ésta es una función para destacar que muestra el área saturada en blanco. (P72)

**De vez en cuando se enciende una lámpara roja cuando pulsa hasta la mitad el botón del obturador.**

- En lugares oscuros el testigo de ayuda AF (P149) se enciende en rojo para facilitar el enfoque del sujeto.

**La acción del zoom se para de repente.**

- Cuando utiliza el zoom óptico adicional, la acción del zoom se detendrá temporalmente. Esto no es un funcionamiento defectuoso.

**El testigo de ayuda AF no se enciende.**

- ¿Está ajustado [Lámp. ayuda AF] a [ON]? (P149)
- El testigo de ayuda AF no se enciende en lugares oscuros.

**La cámara se calienta.**

- La superficie de la cámara y el dorso del monitor se calientan durante el uso. Esto no afecta el rendimiento ni la calidad de la cámara.

**Restablecimiento del reloj.**

- Si no utiliza la cámara durante mucho tiempo, hay que restablecer el reloj.  
→ [Ajuste el reloj] Este mensaje se visualizará, vuelva a fijar el reloj. (P35)

**Los números de archivo no se graban en secuencia.**

- Cuando lleva a cabo una operación después de tomar una determinada imagen, las imágenes podrían grabarse en carpetas con diferentes números de los usados antes de la operación.

**Los números de archivo se graban con los números usados previamente.**

- Si se insertó o quitó la batería sin apagar la unidad, los números de carpeta y archivo para las imágenes tomadas no se almacenarán en la memoria. Cuando se vuelve a encender la unidad y se toman las imágenes, éstas pueden almacenarse bajo números de archivo que habrían debido asignarse a las imágenes anteriores.

## Precauciones para el uso

### Para un uso óptimo de la cámara

**Mantenga esta unidad lo más alejada posible de equipos electromagnéticos (hornos microondas, televisores, altavoces, grandes motores etc.).**

- Si usa esta unidad arriba o cerca de un TV, es posible que las imágenes y/o sonidos en esta unidad se distorsionen debido a la radiación de ondas electromagnéticas.
- No use esta unidad cerca de teléfonos celulares porque al hacerlo se puede crear un ruido que afecta adversamente las imágenes y/o el sonido.
- Debido a fuertes campos magnéticos creados por altavoces y grandes motores, los datos grabados podrían dañarse o las imágenes podrían distorsionarse.
- La radiación de ondas electromagnéticas generada por microprocesadores puede afectar adversamente esta unidad, distorsionando las imágenes y/o el sonido.
- Si esta unidad es afectada adversamente por el equipo electromagnético y deja de funcionar correctamente, apague esta unidad y saque la batería o desconecte el adaptador de CA (opcional). Luego vuelva a colocar la batería o a conectar el adaptador de CA y encienda esta unidad.

**No use esta unidad cerca de transmisores de radio o líneas de alto voltaje.**

- Si graba cerca de transmisores de radio o líneas de alto voltaje, es posible que se afecten adversamente las imágenes y/o el sonido grabados.

**Utilice siempre los cables suministrados.**

**Si usa accesorios opcionales, utilice los cables suministrados no ésta.**

**No extienda los cables.**

**No rocíe la cámara con insecticida o productos químicos volátiles.**

- Si la cámara se rocía con estos productos químicos, podría dañarse el cuerpo de la cámara y quitarse la capa superficial.

**No deje la cámara en contacto directo con productos de caucho o plástico durante un largo período.**



## Limpieza

**Antes de limpiar la cámara, quite la batería o el acoplador de CC (opcional), o desconecte la clavija de alimentación del tomacorriente. Luego frote la cámara con un paño blando y seco.**

- Cuando la cámara está demasiado sucia, puede limpiarse quitando la suciedad con un trapo mojado y escurrido y luego pasando un trapo seco.
- Para limpiar el polvo o suciedad del anillo manual, utilice un paño seco y sin polvo.
- No utilice disolventes como gasolina, diluyente, alcohol, detergentes para cocina, etc., para limpiar la cámara ya que de hacerlo podría deteriorarla y podría pelarse su revestimiento.
- Al usar un trapo químico, tenga cuidado de seguir las respectivas instrucciones adjuntas.

### ■ Para el cuidado del ocular en el visor

- Puesto que la caja del visor no se puede quitar, límpiela delicadamente con un paño seco y suave, y tenga cuidado en no quitarla.
- Si limpia la caja del visor con demasiada fuerza y se quita, consulte al distribuidor o a Panasonic.

## Acerca del monitor/visor

- No ejerce demasiada presión en el monitor. Podrían aparecer colores desiguales en el monitor y éste podría funcionar mal.
- Si cámara se enfría cuando la enciende, al principio la imagen en el monitor/visor será un poco más oscura que lo normal. Sin embargo, la imagen volverá al brillo normal cuando aumente la temperatura de la cámara.

**Para producir la pantalla del monitor/visor, se ha empleado una tecnología de precisión sumamente alta. Sin embargo, en la pantalla podría haber algunos puntos oscuros o brillantes (rojos, azules o verdes). Esto no es un funcionamiento defectuoso. Si bien, las partes de la pantalla del monitor/visor se producen con tecnología de precisión altamente controlada, algunos píxeles pueden quedar inactivos o siempre encendidos. Los puntos no se grabarán en las imágenes en una tarjeta.**

## Acerca del objetivo

- No ejerza demasiada presión en el objetivo.
- No deje la cámara con el objetivo mirando hacia el sol, ya que los rayos que emite podrían originar un funcionamiento defectuoso de la cámara. Además, tenga cuidado cuando coloca la cámara al aire libre o bien cerca de una ventana.
- Cuando hay suciedad (agua, aceite, huellas dactilares, etc.) en la superficie del objetivo, la imagen puede salir afectada. Limpie ligeramente con un paño blando y seco antes y después de tomar las imágenes.
- Saque la lente cuando transporta la cámara.

## Batería

La batería es una batería de litio recargable. Su capacidad para generar corriente procede de la reacción química que tiene lugar dentro de la misma. Esta reacción está sujeta a la temperatura ambiente y humedad. Si la temperatura es demasiado alta o demasiado baja, la duración de funcionamiento de la batería se acortará.

### Quite siempre la batería tras el uso.

- Coloque la batería extraída en una bolsa de plástico y almacene o mantenga alejado de objetos metálico (grapas, etc.).

### Si deja caer accidentalmente la batería, compruebe si ésta y los terminales están dañados.

- El hecho de introducir baterías dañadas en la cámara la dañará.

### Cuando sale lleve baterías cargadas de repuesto.

- Sepa que el tiempo de funcionamiento de la batería se acorta en condición de baja temperatura como en una pista de esquí.
- Cuando viaja, no se olvide de llevar consigo el cargador de la batería (suministrado) de forma que pueda cargarla en el país al que viaja.

### Desecho de la batería inservible.

- Las baterías tienen una duración limitada.
- No tire las baterías al fuego ya que esto podría causar una explosión.

### No deje que los terminales de la batería toquen objetos de metal (como collares, horquillas, etc.).

- Esto causa cortocircuito o generación de calor y puede quemarse seriamente si toca una batería.

## Cargador

- El indicador [CHARGE] puede parpadear bajo la influencia de la electricidad estática o la onda electromagnética. Este fenómeno no tiene efectos en la carga.
- Si usa el cargador de batería cerca de una radio, su recepción podría perturbarse. Mantenga el cargador a 1 m o más desde la radio.
- El cargador podría generar sonidos como de zumbido mientras se usa. Esto no es un funcionamiento defectuoso.
- Después del uso, tenga cuidado de desconectar el dispositivo de alimentación de la toma de corriente.  
(Una muy pequeña cantidad de corriente se consume si se deja conectado.)
- Mantenga siempre limpios los terminales del cargador y de la batería.

## Tarjeta

**No deje la tarjeta donde hay una alta temperatura, ni donde se generan fácilmente ondas electromagnéticas o electricidad estática o esté expuesta a la luz directa del sol.**

**No doble ni haga caer la tarjeta.**

- La tarjeta puede dañarse o bien puede perjudicarse o borrarse su contenido grabado.
- Después del uso y cuando la almacena o la transporta meta la tarjeta en su estuche o en una bolsa.
- No deje entrar suciedad, polvo ni agua en los terminales en la parte trasera de la tarjeta, ni los toque con los dedos.

**Aviso para cuando traslada a otra parte o desecha la tarjeta de memoria**

**El hecho de “formatear” o “borrar” usando la cámara o un ordenador sólo modificará la información de administración del archivo y no borrará enteramente los datos contenidos en la tarjeta de memoria.**

**Le recomendamos que destruya físicamente la tarjeta de memoria o bien utilice un software de borrado de datos para ordenadores disponible a la venta para borrar los datos en la tarjeta de memoria antes de trasladar a otra parte o desechar.**

**De la administración de los datos en la tarjeta de memoria sólo es responsable el usuario.**

## Acerca de la información personal

Si se ajusta un nombre o un cumpleaños para la función [Config. Perfil]/reconocimiento de la cara, esta información personal se mantiene en la cámara y se graba en la imagen. Se recomienda establecer una contraseña de Wi-Fi para proteger la información personal. (P298)

### Descargo de responsabilidad

• La información que contiene datos personales puede modificarse o desaparecer debido a una operación errónea, a un efecto de electricidad estática, un accidente, un funcionamiento defectuoso, una reparación u otro.

Antes de nada recuerde que Panasonic no es de ningún modo responsable de daños directos o indirectos que procedan de la modificación ni de la desaparición de información o de la información personal.

### Cuando se requiere reparar, trasladar a otra parte o desechar.

- Después de hacer una copia de la información personal, siempre elimine la información como la información personal y los ajustes de la conexión LAN inalámbrica que guardó en la cámara con [Rest. Ajust. Wi-Fi]/[Eliminar cuenta] (P54, 287).
- Restablezca los ajustes para proteger la información personal. (P54)
- Saque la tarjeta de memoria de la cámara cuando pide una reparación.
- Los ajustes pueden volver a los predeterminados en la fábrica cuando se repare la cámara.
- Llame al concesionario donde compró la cámara o bien a Panasonic si no son posibles las antedichas operaciones debido a un funcionamiento defectuoso.

**Cuando traslada a otra parte o bien desecha la tarjeta de memoria, consulte “Aviso para cuando traslada a otra parte o desecha la tarjeta de memoria”. (P363)**

### Cuando se cargan imágenes en los servicios WEB

- Las imágenes pueden contener información que se puede usar para identificar a personas, tales como títulos, fechas de grabación e información del lugar. Cuando cargue imágenes en servicios WEB, revise esto con cuidado y, luego, cárguelas.

### Cuando no usa la cámara durante un largo período de tiempo

- Guarde la batería en un lugar frío y seco y con una temperatura relativamente estable: (Temperatura recomendada: de 15 °C a 25 °C, Humedad recomendada: de 40%RH a 60%RH)
- Quite siempre de la cámara la batería y la tarjeta.
- Si se deja la batería insertada en la cámara, ésta se descargará aunque la cámara esté apagada. Si la batería sigue estando en la cámara, ésta se descargará demasiado y podría llegar a ser inutilizable aunque se recargue.
- Cuando almacena la batería durante un largo tiempo, le recomendamos que la recargue una vez al año. Quite la batería de la cámara y almacénela cuando esté totalmente descargada.
- Le recomendamos que guarde la cámara con un desecante (silicagel) cuando la guarda en un ropero o un armario.
- **Compruebe todas las partes antes de tomar las imágenes cuando no haya usado la cámara durante un largo período de tiempo.**

### Acerca de los datos de la imagen

- Los datos grabados podrían resultar dañados o perderse si la cámara deja de funcionar debido a un manejo incorrecto. Panasonic no será responsable por los daños sufridos por la pérdida de los datos grabados.

### Acerca de trípodes o monópodes

- Cuando usa un trípode, asegúrese de que esté estable cuando está unido a la unidad.
- Podría ser imposible quitar la tarjeta o la batería cuando usa un trípode o monópode.
- Es posible que no se pueda tocar la antena NFC con otro dispositivo cuando utilice un trípode o pie.
- Asegúrese de que el tornillo del trípode o monópode no esté en una esquina cuando lo va a unir o separar de la cámara. Puede dañar el tornillo en la cámara si ejerce demasiada fuerza cuando lo va a girar. Además, el cuerpo de la cámara y la etiqueta de valores podrían dañarse o rayarse si se une la cámara demasiado fuerte al trípode o monópode.
- Lea las instrucciones de funcionamiento atentamente por lo que respecta al trípode o monópode.

- El símbolo SDXC es una marca comercial de SD-3C, LLC.
- HDMI, el logotipo HDMI y High-Definition Multimedia Interface son marcas comerciales o marcas comerciales registradas de HDMI Licensing LLC en Estados Unidos y otros países.
- “AVCHD”, “AVCHD Progressive” y el logotipo de “AVCHD Progressive” son marcas comerciales de Panasonic Corporation y Sony Corporation.
- Fabricado con la licencia de Dolby Laboratories. Dolby y el símbolo de la doble D son marcas comerciales de Dolby Laboratories.
- HDAVI Control™ es una marca de fábrica de Panasonic Corporation.
- Adobe es una marca de fábrica o una marca registrada de Adobe Systems Incorporated en Estados Unidos y/u otros países.
- Windows y Windows Vista son las marcas registradas o las marcas comerciales de Microsoft Corporation en los Estados Unidos y/o en otros países.
- iMovie, Mac y Mac OS son marcas comerciales de Apple Inc., registradas en Estados Unidos y otros países.
- App Store es una marca de servicio de Apple Inc.
- Android y Google Play son marcas o marcas registradas de Google Inc.
- El logo Wi-Fi CERTIFIED es una marca de certificación de Wi-Fi Alliance.
- La marca de configuración protegida de Wi-Fi es una marca de Wi-Fi Alliance.
- “Wi-Fi”, “Wi-Fi Protected Setup”, “Wi-Fi Direct”, “WPA” y “WPA2” son marcas comerciales o marcas registradas de Wi-Fi Alliance.
- DLNA, the DLNA Logo and DLNA CERTIFIED are trademarks, service marks, or certification marks of the Digital Living Network Alliance.
- Este producto utiliza “DynaFont” de DynaComware Corporation. DynaFont es una marca registrada de DynaComware Taiwan Inc.
- QR Code es una marca registrada de DENSO WAVE INCORPORATED.
- Los nombres de los sistemas y productos que se mencionan en estas instrucciones generalmente son marcas comerciales registradas o marcas comerciales de los fabricantes que desarrollaron el sistema o producto en cuestión.



MENU



Este producto está autorizado, bajo la licencia de cartera de patente AVC, para el uso personal y no comercial del usuario para (i) codificar conforme al Estándar AVC ("AVC Video") y/o (ii) decodificar el Vídeo AVC que fue codificado por un usuario ocupado en una actividad personal y no comercial y/o fue obtenido por un proveedor de vídeo autorizado para suministrar Vídeo AVC. No se otorga ninguna licencia ni está implicada para cualquier otro diferente uso. Una información adicional puede obtenerse por MPEG LA, LLC. Véase <http://www.mpegla.com> .